



RAZER WOLVERINE V3 PRO 雷蛇幻影战狼
V3 专业版
高级用户指南

目录

1. 内含物品	2
2. 要求	5
3. 简要介绍	5
4. 入门指南	6
5. 使用手柄	8
6. 配置你的 RAZER WOLVERINE V3 PRO 雷蛇幻影战狼 V3 专业版 雷蛇	12
7. 安全与维护	28
8. 法律声明	29

1. 内含物品

- Razer Wolverine V3 Pro 雷蛇幻影战狼 V3 专业版

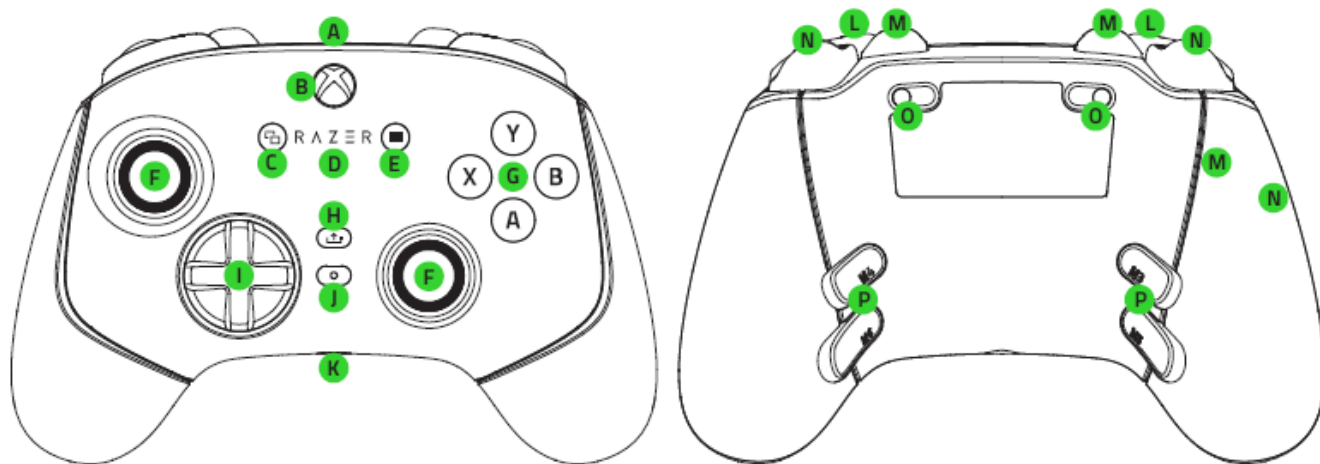

- A. Type C 端口
- B. Xbox 键
- C. 查看键
- D. 具备 Razer Chroma™ 雷蛇幻彩 RGB 灯光效果的状态指示灯
- E. 菜单键
- F. 霍尔效应模拟拇指控制杆
- G. Razer 雷蛇机械触感操作按键
- H. 共享键
- I. Razer 雷蛇机械触感 8 向浮式方向键
- J. 功能按键
- K. 3.5 毫米耳麦端口
- L. 肩键 (LB/RB)
- M. 多功能爪握式肩键 (M1/M2)
- N. Razer Pro HyperTrigger (LT/RT)
- O. 扳机键停止开关
- P. 多功能鼠标点击式背面拨片 (M3/M4/M5/M6)

- Razer HyperSpeed Wireless 无线技术 2.4GHz USB Type A 接收器



- USB Type A 转 USB Type C 线缆

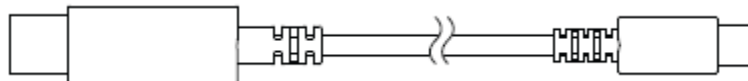

- 2 个可替换式拇指控制杆帽 (凹面长杆/凸面短杆)

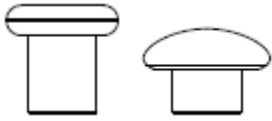

- 便携包

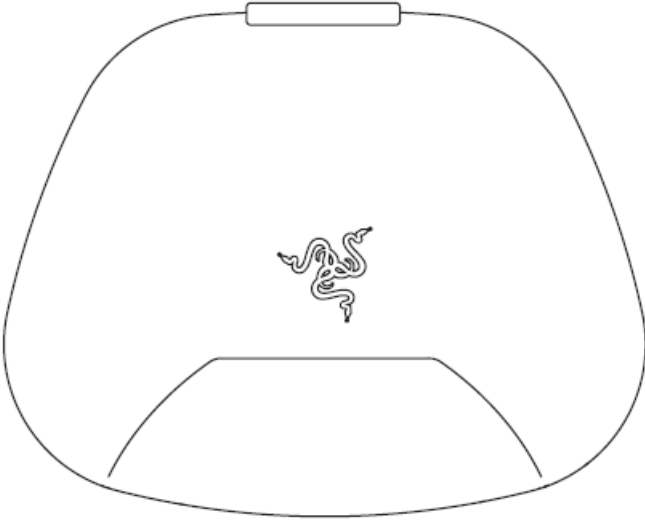

- 重要产品信息指南

2. 要求

产品要求

- Xbox Series™ X|S 或电脑 (Windows® 11 64 位或更高版本)
- USB Type A 端口
- 互联网连接, 用于应用程序安装

安全声明

重要! 在 Xbox 主机上使用该产品之前, 请阅读 Xbox 主机使用手册中有关 Xbox 主机使用方面的安全、健康和其他信息。

3. 简要介绍

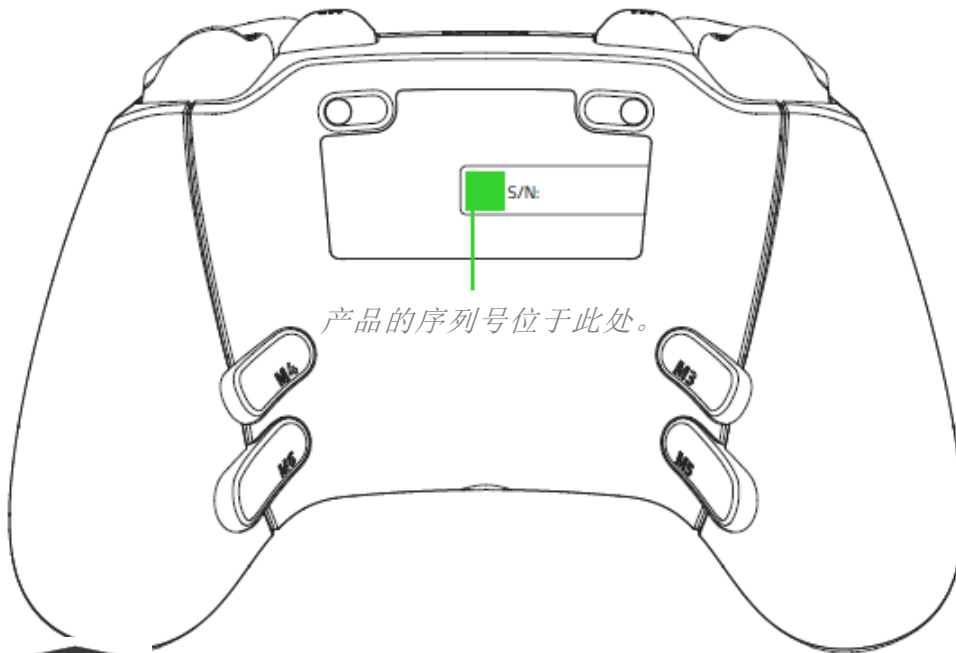

注册你的产品并获得专享福利

razerid.razer.com/warranty

如果遇到问题, 请通过 support.razer.com 向 Razer 雷蛇支持团队提出问题。

4. 入门指南

为手柄充电

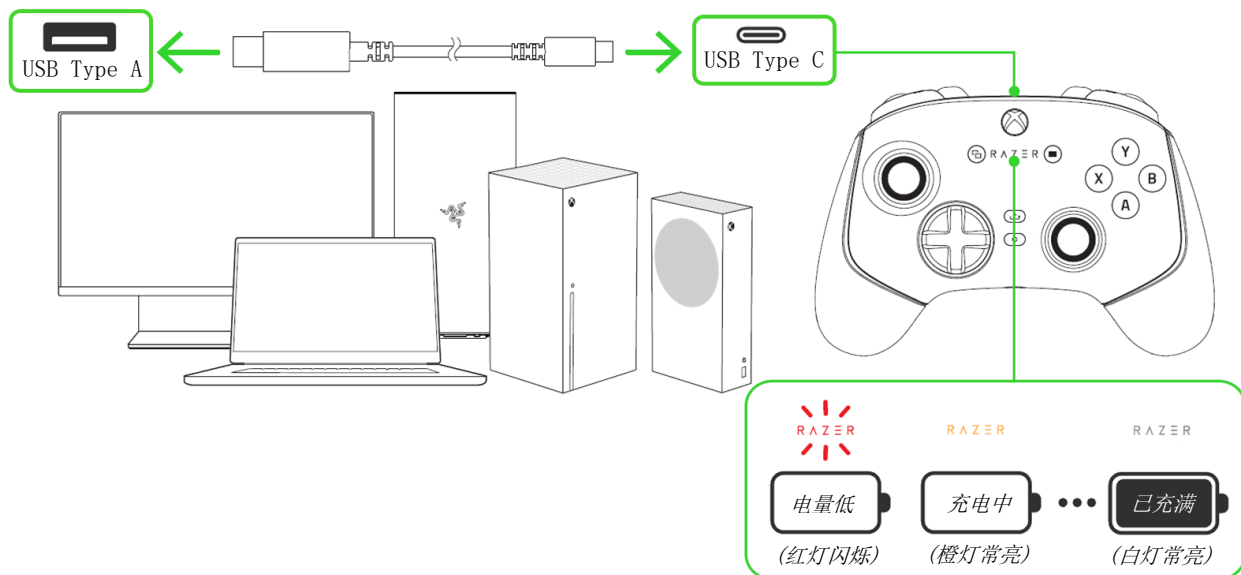

- i** 必须使用随附的 USB Type A 转 USB Type C 线缆为 Razer Wolverine V3 Pro 雷蛇幻影战狼 V3 专业版 充电。为达到更佳使用效果，请在首次使用手柄之前，使其完全充满电。电量耗尽的电池完全充满电大约需要 3 小时。

连接手柄

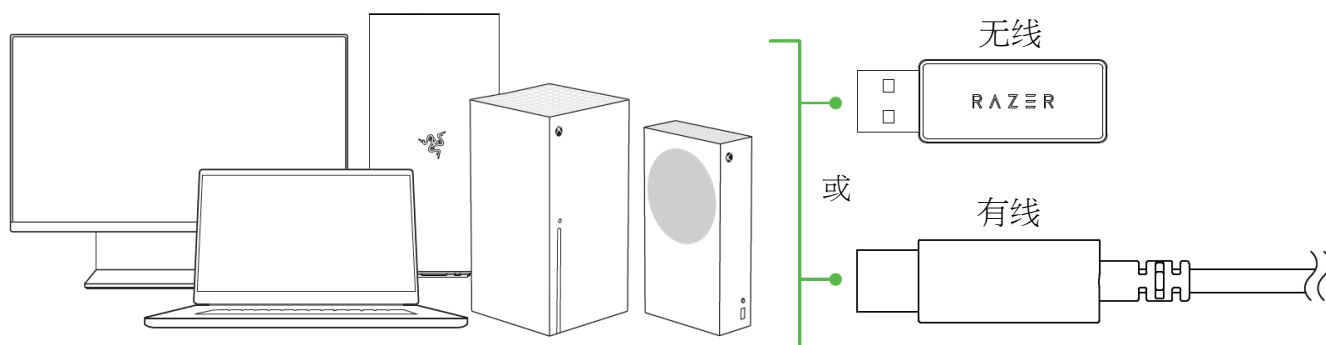

- i** Razer Wolverine V3 Pro 雷蛇幻影战狼 V3 专业版 会优先通过连接线进行有线连接，但如果检测不到有线连接，则会自动切换到使用接收器连接。

无线配对通知

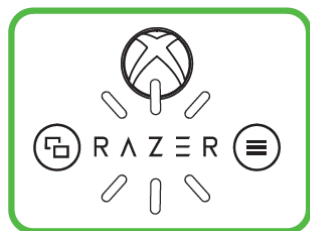

正在搜索接收器
(白色脉动)

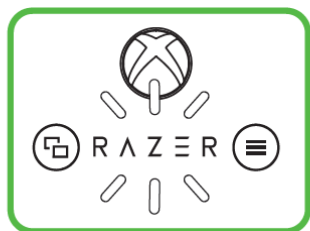

正在与接收器配对
(白色闪烁)



已与接收器配对
(Chroma 幻彩灯光)

5. 使用手柄

打开/关闭电源





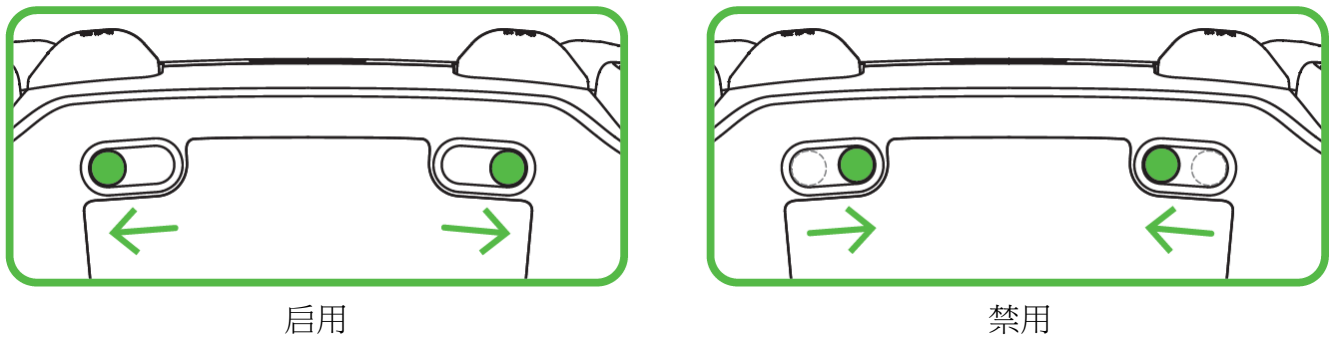



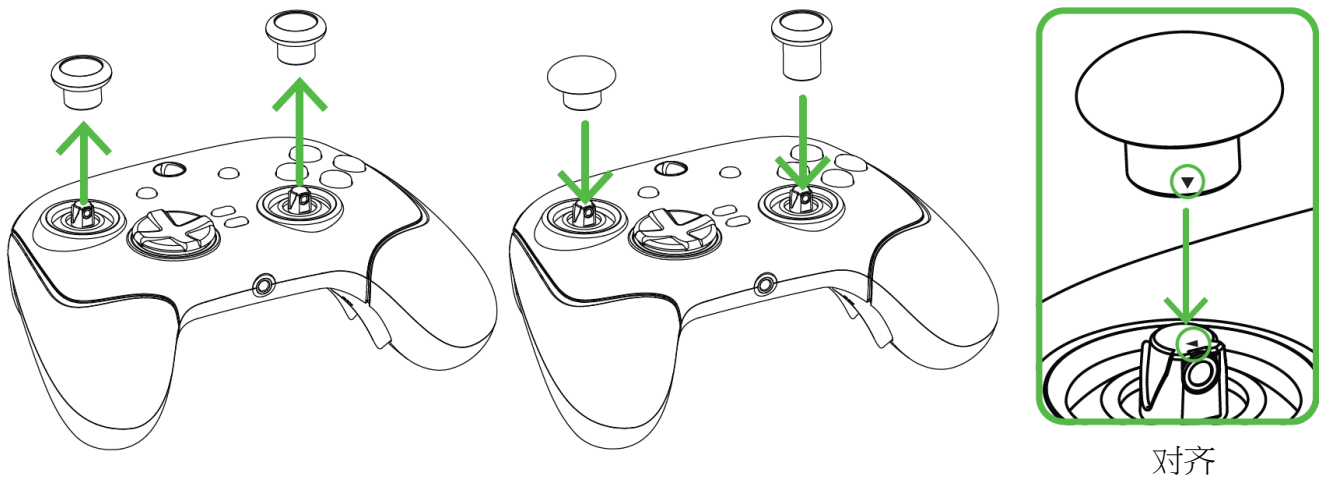

















使用扳机键停止开关



更换可替换式拇指控制杆帽



功能按键的命令

输入	功能
 +  按住 按	提高音量
 +  按住 按	降低音量
 +  +  按住 按住 按	调高亮度
 +  +  按住 按住 按	调低亮度
 +  +  按住 按住 按	循环切换灯光效果
 +  + RB 按住 按住 按	提高动画速度
 +  + LB 按住 按住 按	降低动画速度
 +  +  按住 按住 按	下一个颜色
 +  +  按住 按住 按	上一个颜色
 + RB 按住 按	提高触觉反馈强度
 + LB 按住 按	降低触觉反馈强度

默认多功能 (M1-M6) 映射

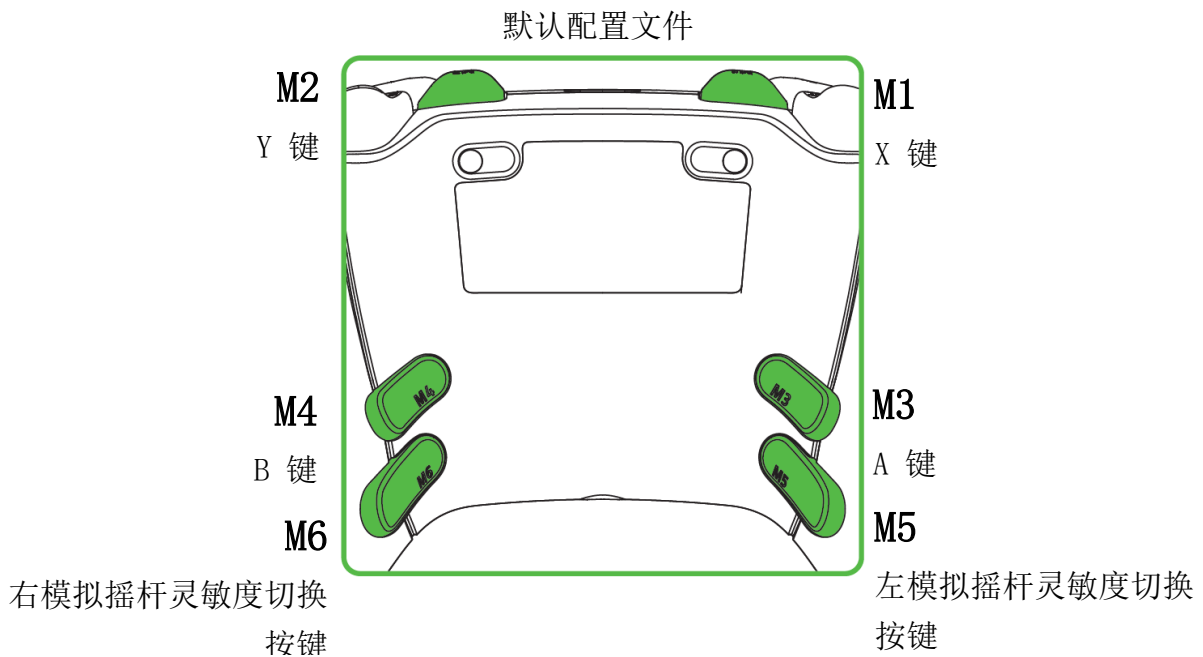

重新分配多功能 (M1-M6) 映射

1. 按住多功能键和要重新映射的多功能肩键/拨片。

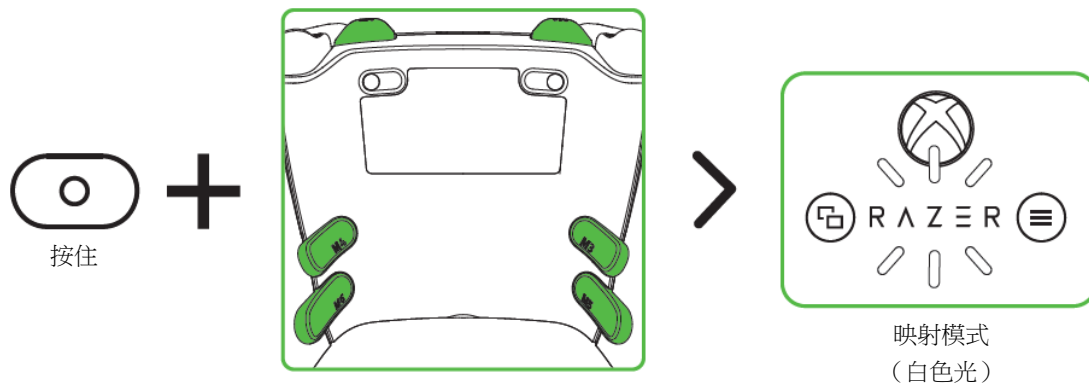

2. 按下要分配给的按键。

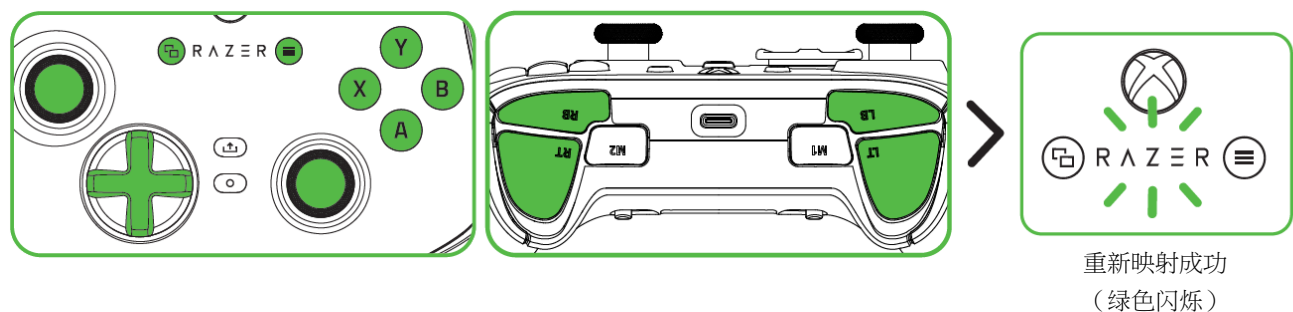

使用灵敏度调整功能

按住指定按键可将所选模拟摇杆的灵敏度降低最多 50%。



i 通过 *Razer Controller* 应用程序可分配和自定义灵敏度调整功能。

解锁手柄的最终形态

下载并安装 *Razer™ Controller* 应用程序到 *Xbox Series™ X/S* 或电脑，自定义手柄并释放其全部潜能。



6. 配置你的 RAZER WOLVERINE V3 PRO 雷蛇幻影战狼 V3 专业版 雷蛇

i *免责声明：本指南概述了新版 Razer Synapse 雷云应用程序，可能仅部分涵盖你的设备的某些功能特性。新版 Razer Synapse 雷云需要连接互联网才能安装、更新、访问和保存基于云的功能特性。建议你注册 Razer ID 账号，但并非强制性要求。本文列出的所有功能特性在不同的版本、连接的设备和支持的附加组件上可能会有所不同。*

SYNAPSE 雷云

当你首次启动 Razer Synapse 雷云时，“Synapse 雷云”选项卡将是默认选项卡。请使用以下按钮浏览用户界面：

— 最小化

单击此按钮将使应用程序在后台运行时最小化到任务栏。

□ 最大化

此按钮可展开浏览器窗口，使其充满整个屏幕。如要将窗口恢复到原始大小，请再次单击最大化按钮。

× 关闭

此按钮将关闭所有相关选项卡，并完全终止应用程序。

< 上一个选项卡

单击此按钮将返回到上次访问的选项卡。

> 下一个选项卡

如果你最近使用过“上一个选项卡”按钮，单击此按钮将进入下一页。

🔄 刷新选项卡

此按钮可重新加载当前页面。如果页面显示不正确或你想查看最新内容，请使用此按钮。

↓ 下载更新

如果出现此按钮，则表示此应用程序有更改。如果页面显示不正确或你想查看最新内容，请使用此按钮。

更多

单击此按钮将弹出一个窗口，方便你访问“设备”、“模块”和“其他已安装的应用”选项卡。

设置

单击此按钮将打开“设置”选项卡，以便快速更改此应用程序的设置。

个人资料

此按钮将打开一个弹出窗口，以访问“登录”、“反馈”、“为此软件评分”、“添加 Wi-Fi 设备”和“退出”选项。

信息

将鼠标悬停在此按钮上，会弹出有关某个特性或功能的附加信息。

控制板

“控制板”子选项卡是 Razer Synapse 雷云的总控制台，你可以在其中访问所有 Razer 雷蛇设备、模块和在线服务。

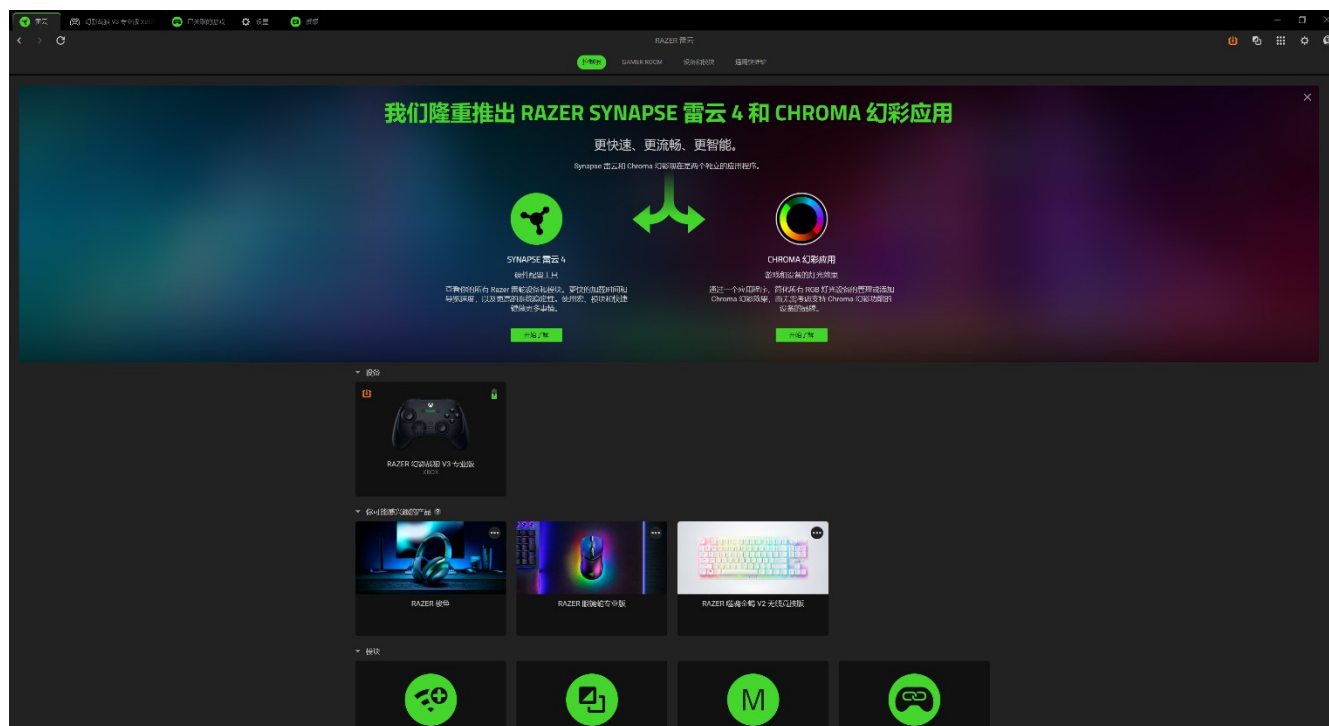

Gamer Room

“Gamer Room”子选显卡显示所有具有 Razer Aether 雷蛇以太灯具功能的设备。在当中，你可以查看和管理支持 Gamer Room 的设备。

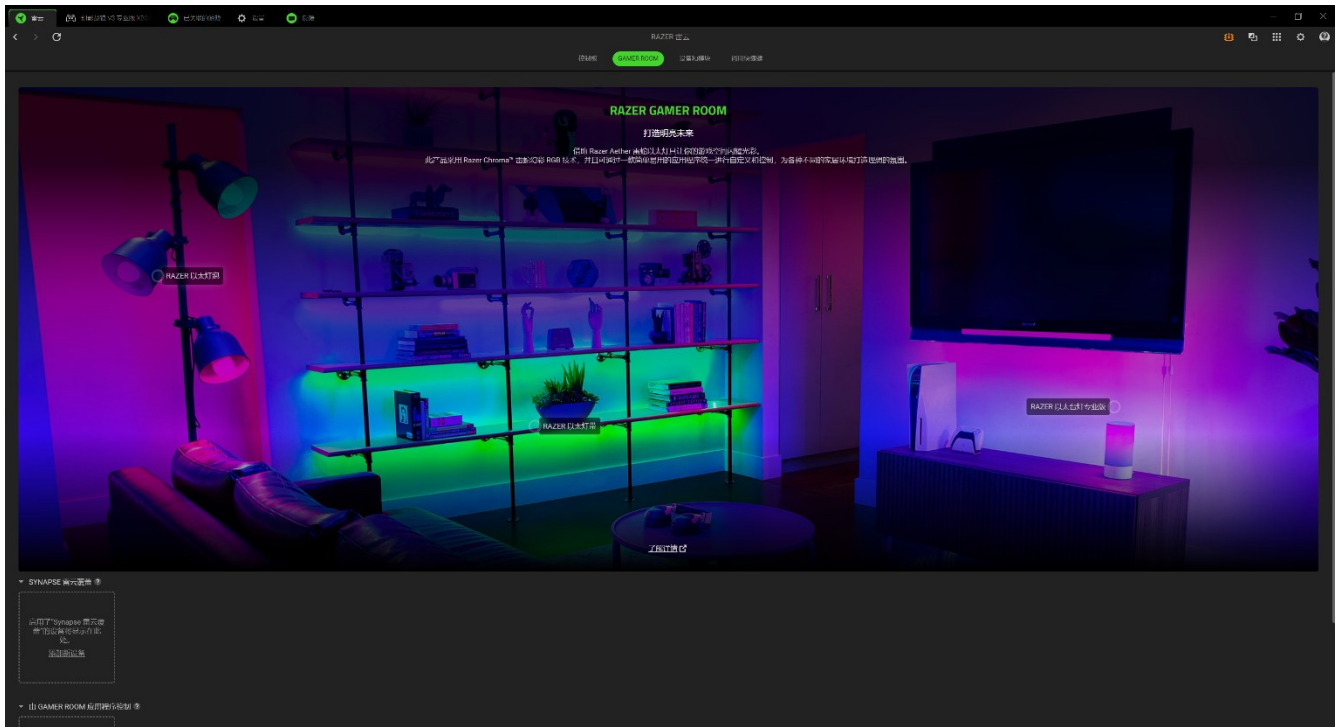

Synapse 雷云覆盖

本部分允许你选择和自定义设备的灯光效果，并使用 Razer Synapse 雷云让设备对支持 Chroma 幻彩的游戏和幻彩互联（Chroma Connect）应用程序做出响应。

由 GAMER ROOM 应用程序控制

本部分显示 Gamer Room 应用程序远程控制的所有受支持设备。

设备和模块

“模块”子选项卡列出了所有已安装及可供安装的模块。

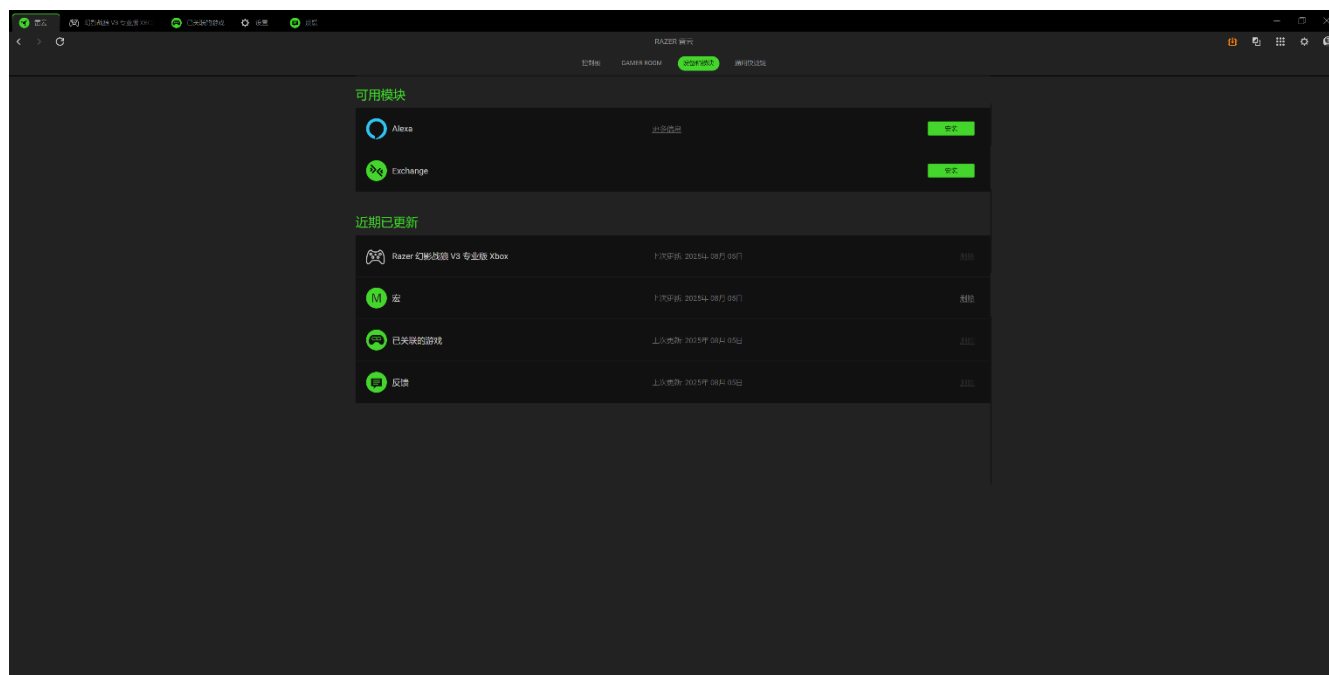

通用快捷键

将操作或 Razer Synapse 雷云的功能绑定到任何支持 Razer Synapse 雷云之设备输入的自定义按键组合，并应用于所有设备配置文件。

i 只会识别支持 Razer Synapse 雷云之设备的输入。

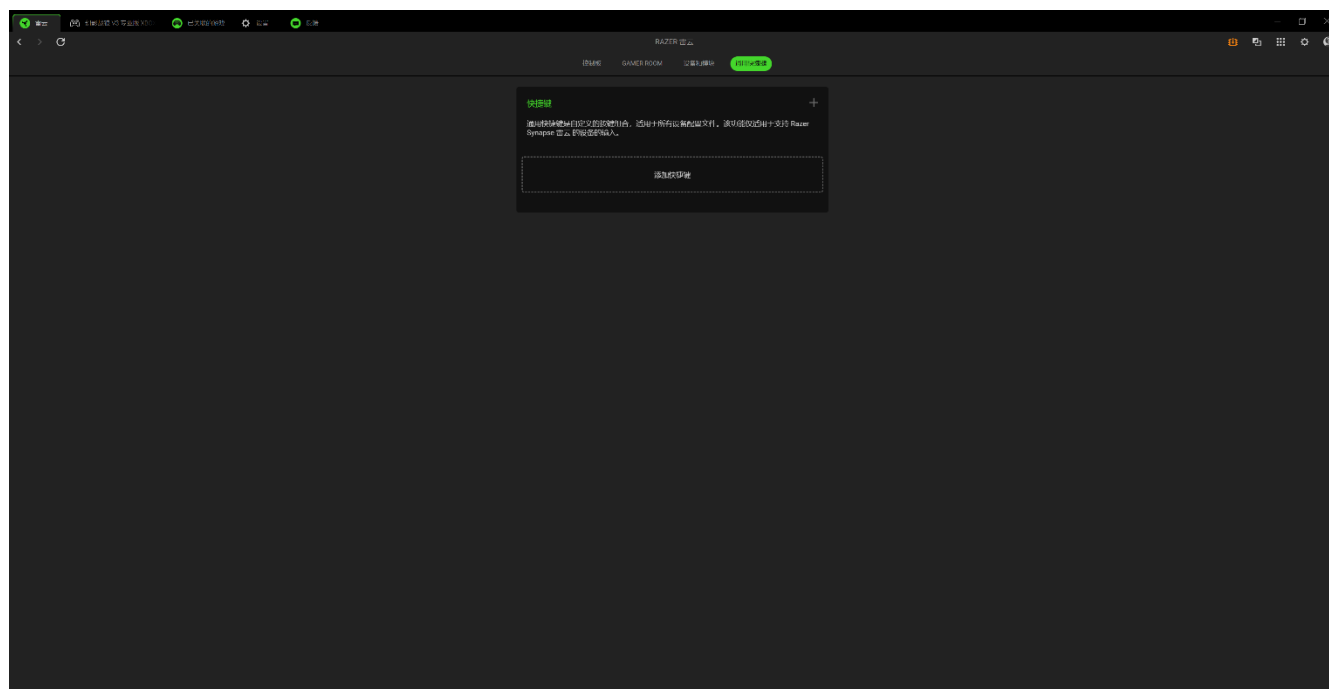

WOLVERINE V3 PRO 雷蛇幻影战狼 V3 专业版

“Wolverine V3 Pro 雷蛇幻影战狼 V3 专业版”选项卡是你的 Razer 雷蛇手柄的主选项卡。你可以在当中更改设备设置，如按键分配、拇指控制杆死区、拇指控制杆灵敏度和轮询率。任何在此选项卡中做出的更改，都会自动保存到你的本地系统和云存储空间。请使用以下按钮访问配置文件选项：

☑ 配置文件下拉栏

单击此下拉栏将显示该设备的所有配置文件，以便你快速更改配置文件。

⋮ 其他

单击此按钮将弹出与你当前配置文件相关的选项。

📁 板载配置文件

如果你的设备支持板载内存，单击此按钮会显示剩余存储空间，并允许你传输或更改设备上保存的配置文件。

自定义

“自定义”子选项卡用于修改手柄的按键分配。

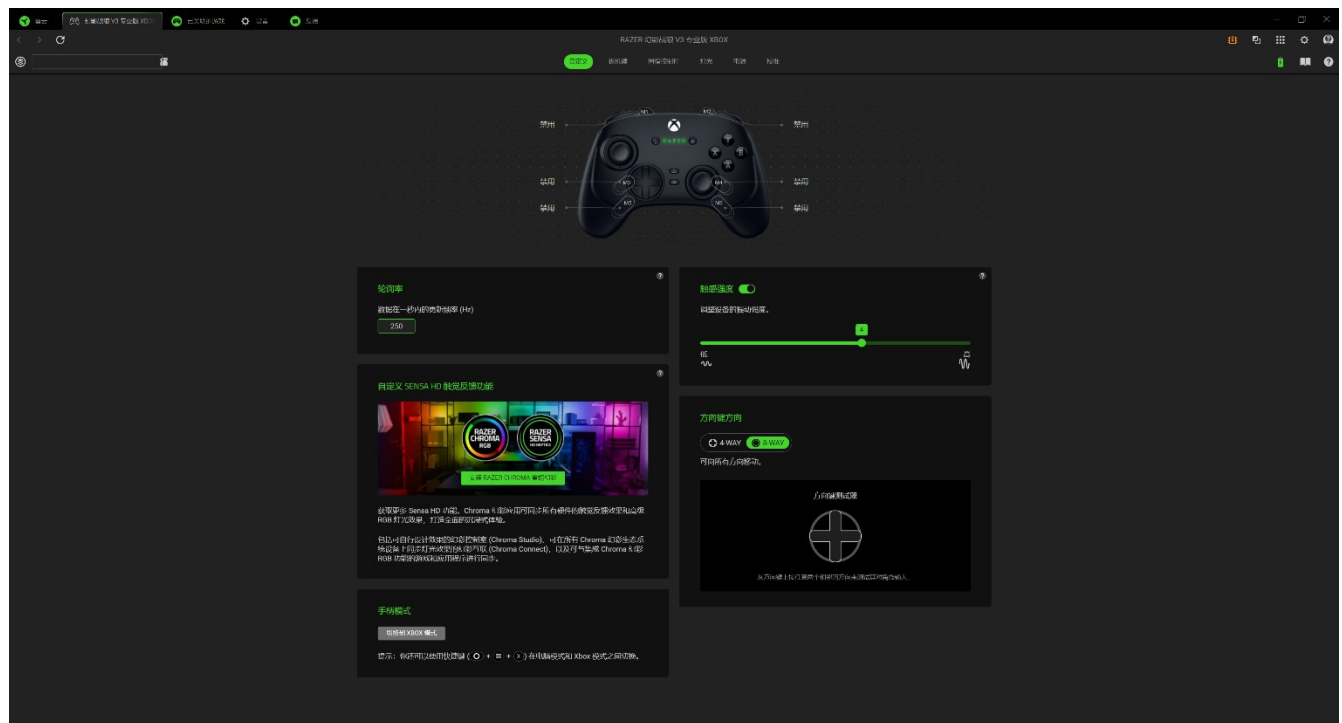

配置文件

“配置文件”是用于保存所有 Razer 雷蛇设备设置的数据存储系统。默认情况下，配置文件名称以系统名称为基础。

轮询率

您可以通过选择所需的轮询率，在各种轮询率选项之间进行切换。轮询率越高，电脑接收手柄状态信息就越频繁，从而有效减少输入延迟，提升手柄的响应性。

自定义 Sensa HD 触觉反馈功能

如果你安装了 Razer Chroma 雷蛇幻彩，Sensa HD 触觉反馈模块启动程序可让你使用独有的功能，例如为不支持振动的应用程序提供“音频到触觉”功能，或为兼容的应用程序提供“Sensa HD 游戏”功能。

触感强度

调整手柄左右触觉反馈的振动级别。

方向键方向

通过选择 8 向或使用 4 向限制为仅相邻方向，选择是否在方向键控制中包含对角线方向。

手柄模式

使用按键或快捷键在电脑模式和 Xbox 模式输入之间进行选择。切换到 Xbox 模式将关闭应用程序并相应调整轮询率。

多功能分配

选择可自定义的按键后，你可以将其更改为以下功能之一：

默认

此选项使你能够将所选按键恢复到其原始设置。

键盘功能

此选项会将按键分配更改为键盘功能。

手柄

该选项允许你通过将按键分配给手柄上的任何可用功能来自定义按键，以获得更好的游戏体验。

禁用

此选项将使已分配的按键无法使用。如果你不想使用所选的按键，或者它干扰到你玩游戏，则可使用“禁用”功能。

扳机键

“扳机键”子选项卡允许你在使用扳机键时获得更佳的控制。

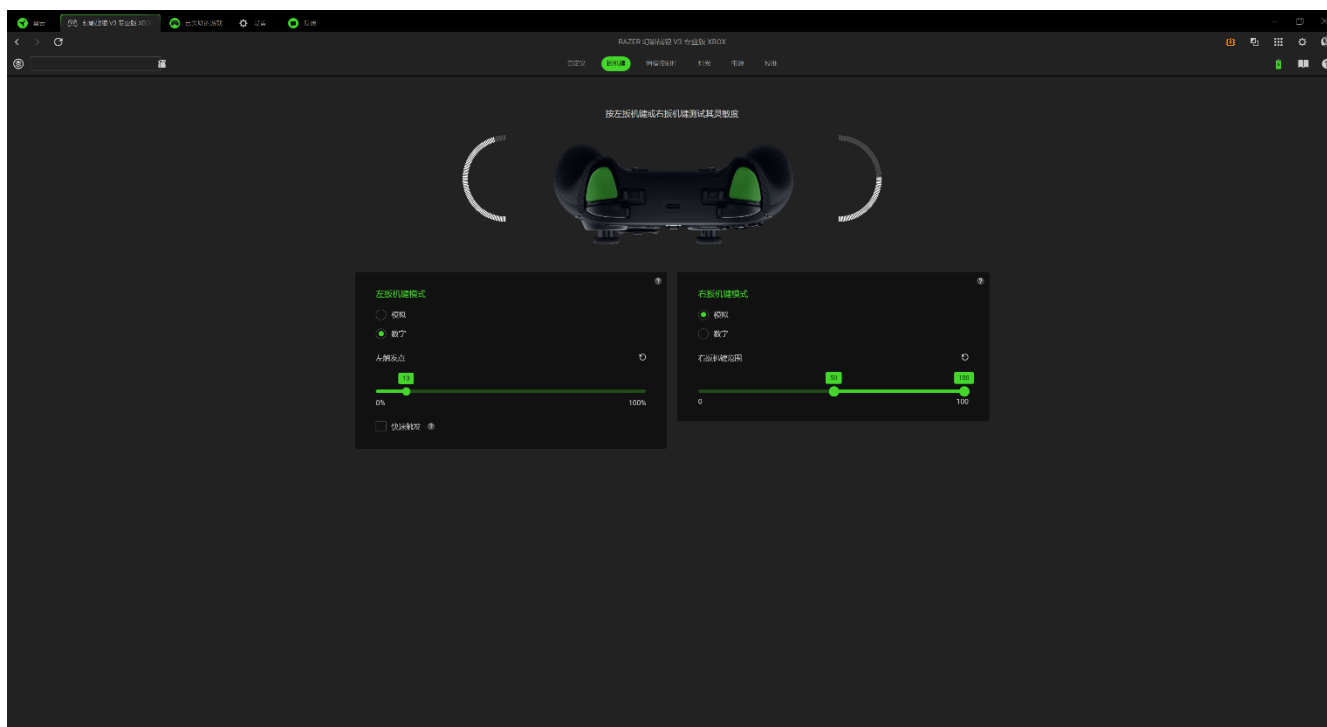

扳机键模式

“扳机键模式”允许你在模拟模式和数字模式之间进行选择。模拟模式利用扳机键的全范围移动，而数字模式则像开关一样操作。

扳机键范围

当扳机键设置为模拟模式时，“扳机键范围”允许你调整按下扳机键使其记录为位置 1 所需的深度，以及使其记录为位置 100 所需的深度。

触发点

如果将扳机键设置为数字模式，则“触发点”可让你设定需要按多深，扳机键才会记录操作。

快速触发

“快速触发”允许扳机键在释放后立即复位，而不是在原始位置复位，与标准数字扳机键相比，触发速度更快。

拇指控制杆

“拇指控制杆”子选项卡可让你调整 Razer 雷蛇手柄模拟摇杆的死区和滑块灵敏度。

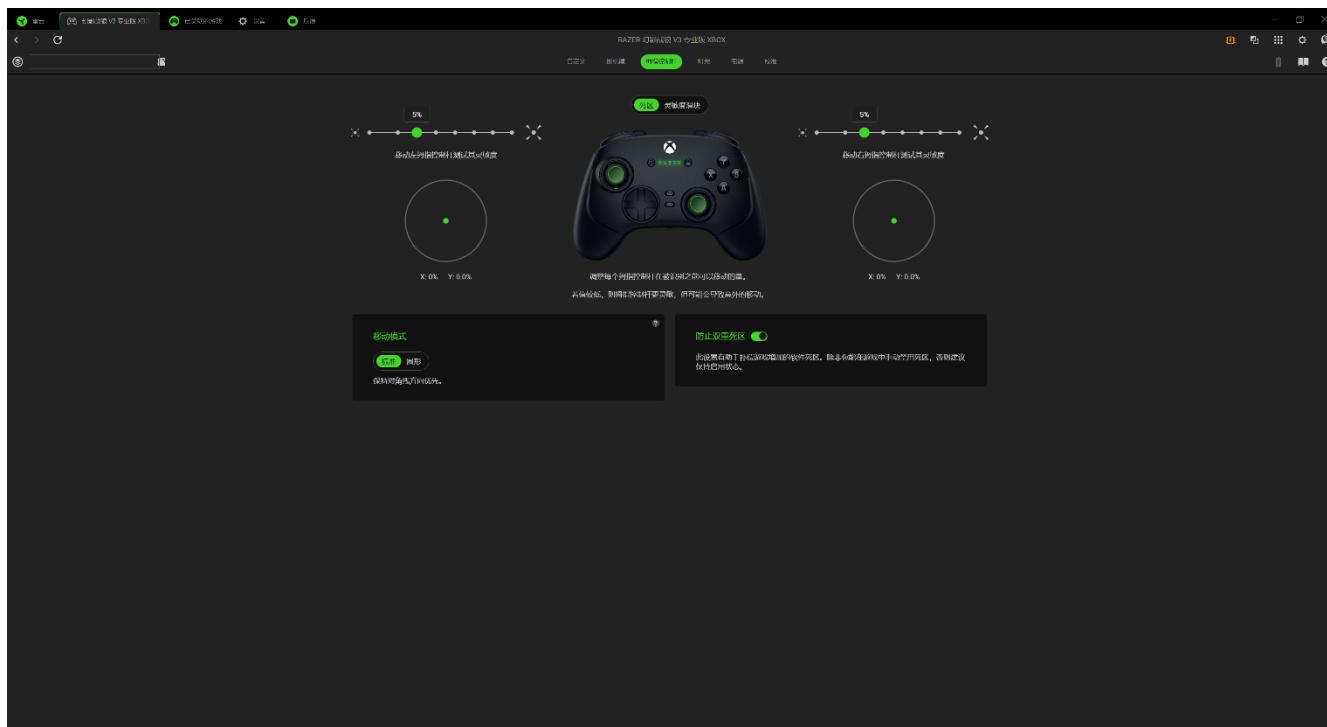

死区

死区可过滤掉模拟摇杆的细微移动。使用左右滑块可调节每个相应拇指控制杆的灵敏度。较低的数值会使拇指控制杆反应更灵敏，但也可能导致意外移动，即所谓的“拇指控制杆漂移”。

移动模式

移动模式会根据拇指控制杆的物理和数字边界，测量拇指控制杆移动的圆周程度。移动模式通过优化数字边界来使移动更顺畅。

防止双重死区

双重死区是指控制器的硬件或固件自带一个死区，同时某些游戏又额外添加了一个死区。这会导致控制器响应变慢、精度降低，因为实际死区比预期更大。启用“防止双重死区”功能可确保控制器的死区设置保持不变，不会被游戏更改。

灵敏度滑块

按下指定按键时，使用该滑块可通过软件限制拇指控制杆的移动。

灯光

“灯光”子选项卡可让你修改 Razer 雷蛇设备的灯光设置。

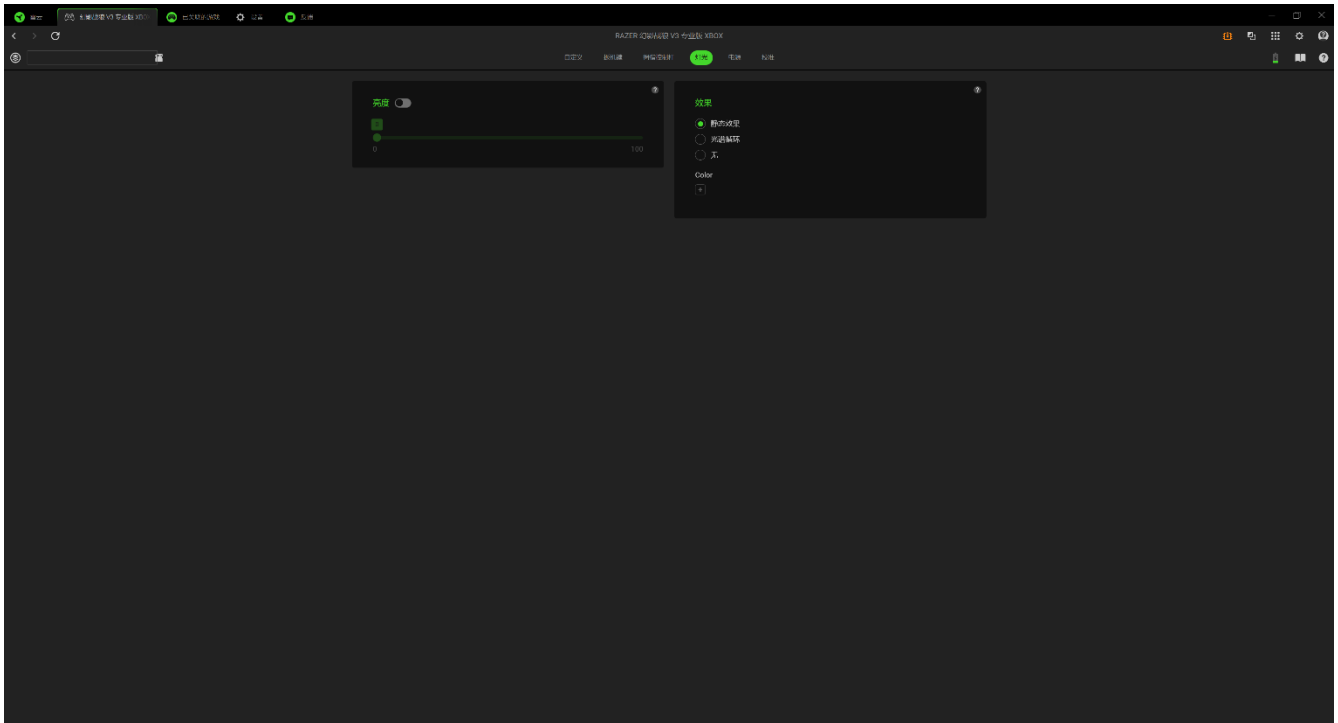



亮度

你可以通过切换“亮度”选项来关闭 Razer 雷蛇设备的灯光或使用滑块增加/减少亮度。

快速效果

你可以选择一些快速效果并应用于设备的灯光，如下所列：

	名称	描述	设置方法
	光谱循环	灯光将在 1,680 万种色彩间无限循环	无需进行进一步的自定义
	静态效果	鼠标将以所选颜色保持亮起	选择一种颜色

电源

当设备处于无线模式时，“电源”子选项卡可帮助你管理设备的能耗。你可以把设备设置为在空闲一段时间后进入睡眠模式。

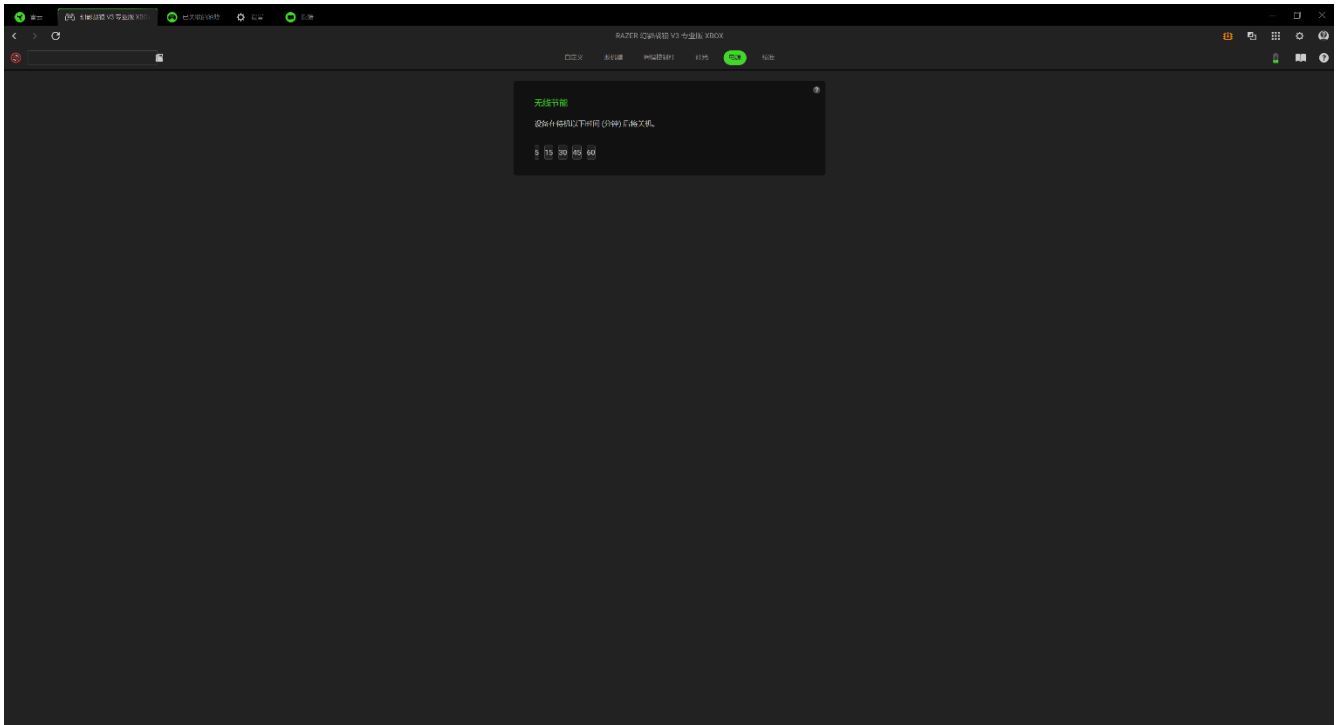

校准

“校准”子选项卡可帮助你测试拇指控制杆的性能。你还可以在这里重新校准拇指控制杆，以尝试解决摇杆漂移等问题。

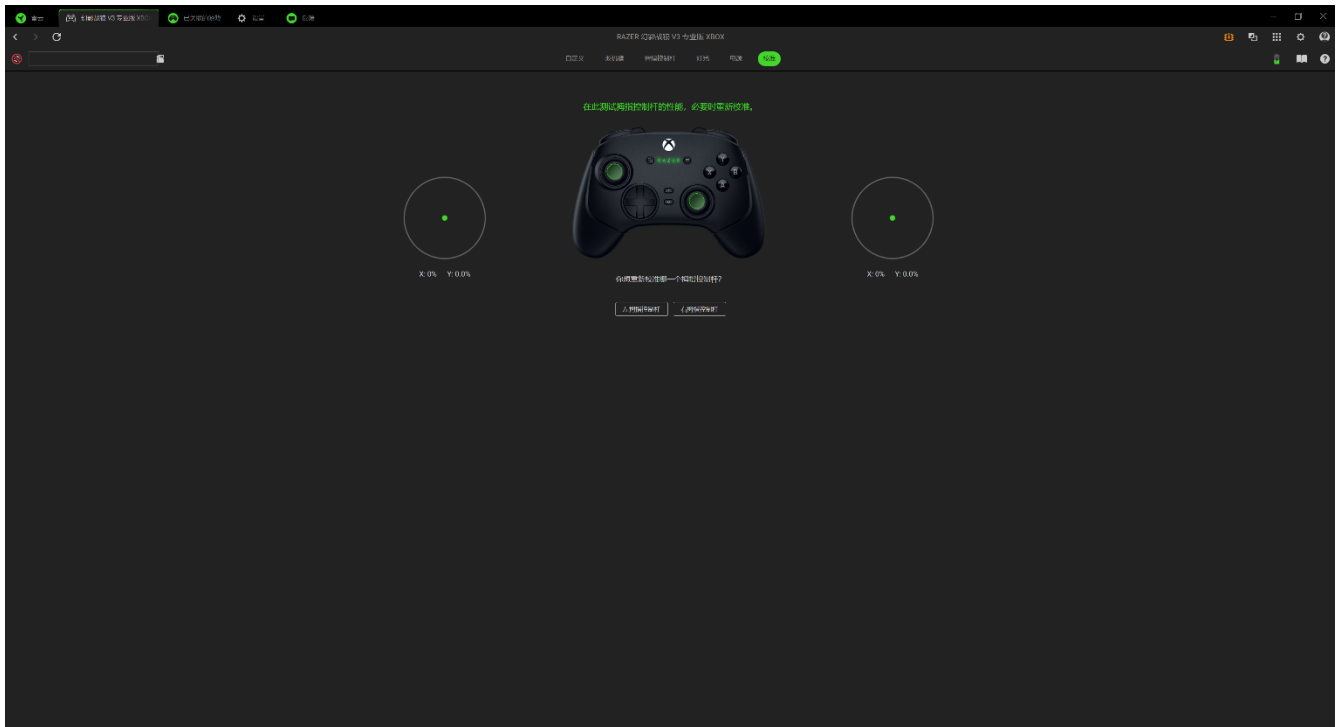

已关联的游戏

“已关联的游戏”选项卡可让你添加应用程序，查看与应用程序相关联的外设或搜索列表中的游戏。

游戏

通过“游戏”子选项卡，你可以将应用程序与外设进行关联。你还可以根据字母顺序、最近玩过或最经常玩排序应用程序。即使没有关联 Razer 雷蛇设备，应用程序仍将列在这里。要添加屏幕上未列出的应用程序，可以使用“添加”按钮（+）手动搜索，或使用“扫描”按钮（🔍）自动搜索。单击“搜索”按钮（🔍）可从列表中查找特定游戏或程序。

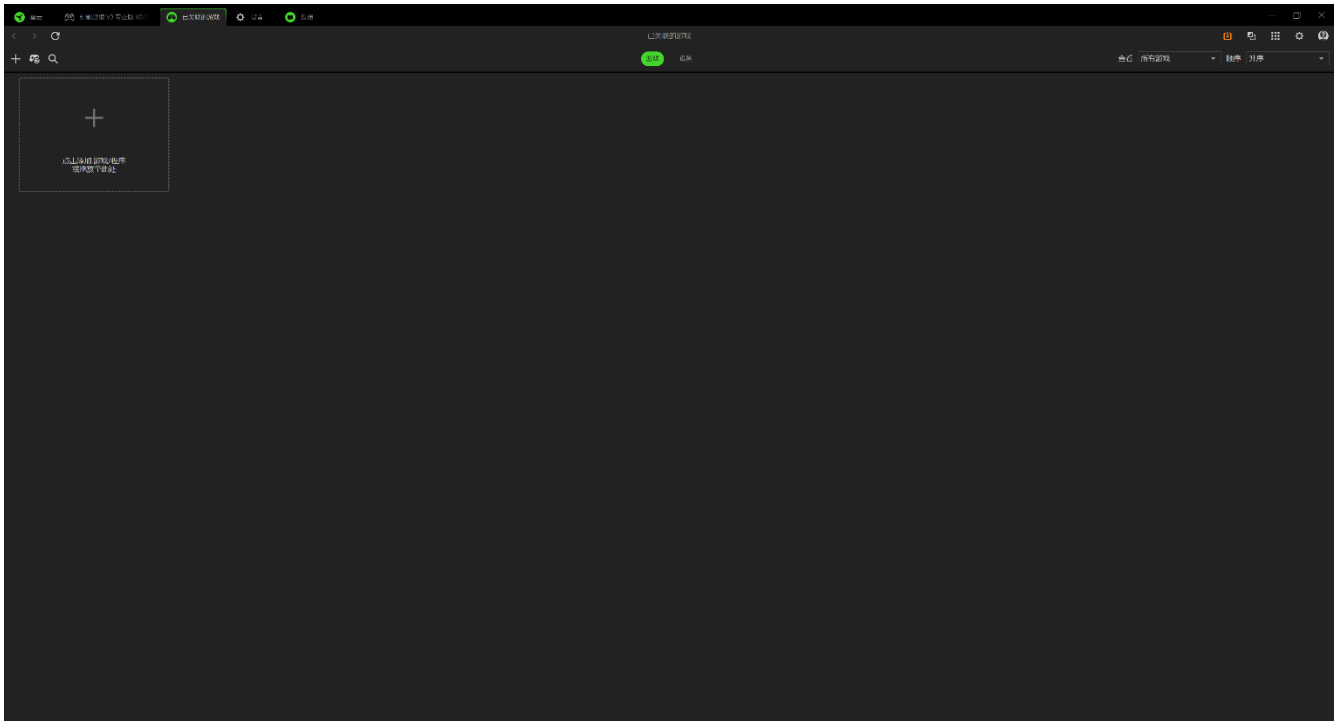

如要将应用程序与 Razer 雷蛇设备关联，请单击列表中的应用程序，然后选择设备及其配置文件。每次启动应用程序时，它都会自动将设备设置为所选定的配置文件。

设备

通过“设备”子选项卡，你可以查看外设并确定与之关联的应用程序。通过选择设备，你可以查看关联应用程序的列表、添加新的应用程序或删除已关联的应用程序。你可以使用“查看”和“顺序”下拉列表筛选这些应用程序。要添加外设上未列出的应用程序，可以将可执行文件拖放到框内，或使用“添加”按钮（+）打开搜索窗口。在搜索窗口中，你可以点击“刷新”按钮（🔄）重新扫描已安装的应用程序，点击“搜索”按钮（🔍）从列表中查找特定的游戏或程序，或者点击“浏览”链接手动搜索应用程序。

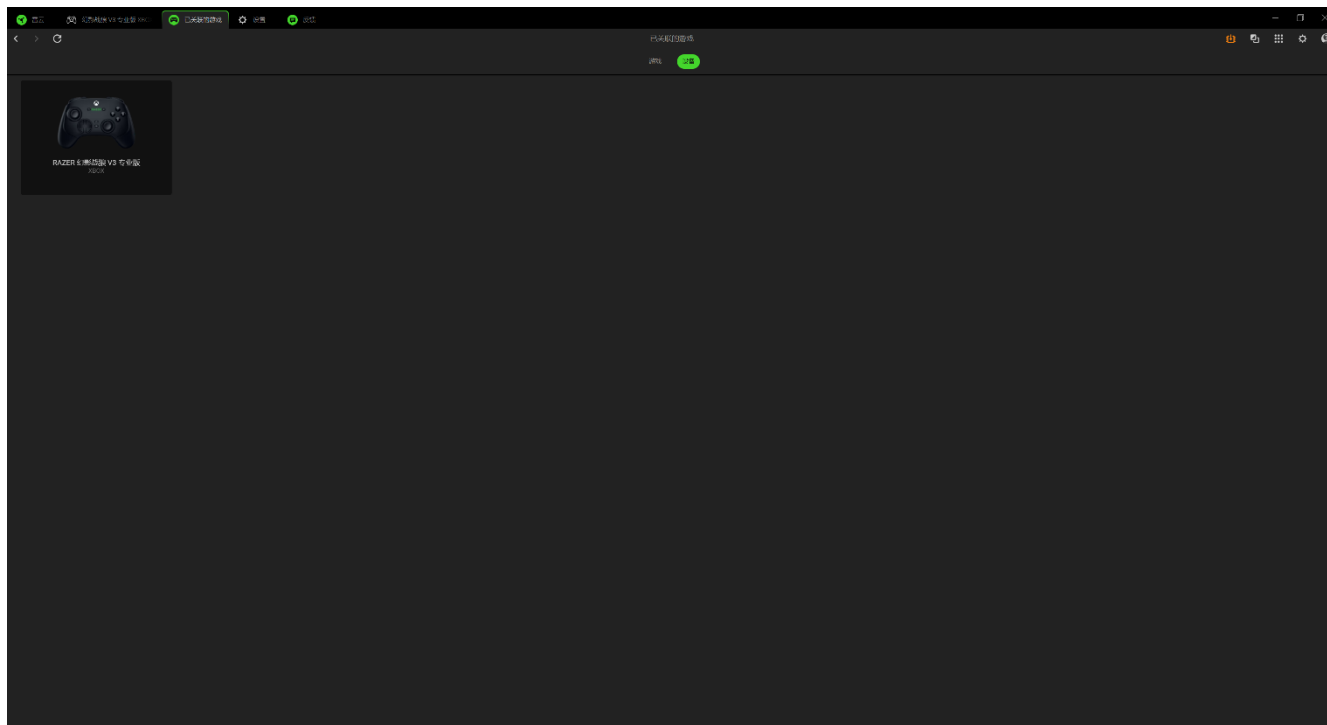

要将应用程序与你的 Razer 雷蛇设备关联，请在搜索界面点击应用程序左上角的勾选框。每次启动应用程序时，它都会自动将设备设置为所选定的配置文件。

设置

单击 (⚙) 按钮可进入“设置”选项卡，通过该选项卡可以配置以下众多选项：

Synapse 雷云

在“Synapse 雷云”子选项卡中，你可以找到特定于该应用程序的选项。

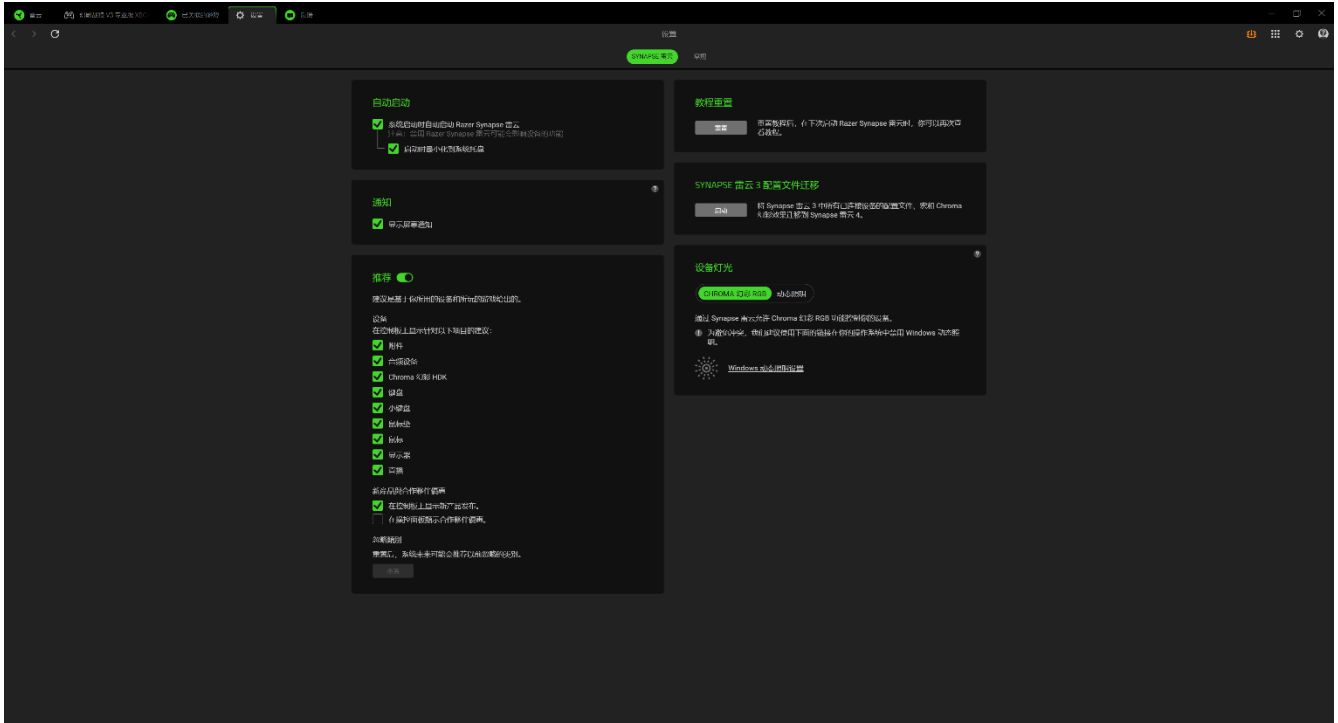

语言

此选项可让你更改 Razer Synapse 雷云的显示语言。

自动启动

自动启动选项允许你配置应用程序的启动行为。

推荐

“推荐”功能使我们能够根据你安装的设备 and 关联的游戏，在你的控制板上显示最新的产品和功能特性。

设备灯光

通过该选项，你可以选择由哪个应用程序来控制设备上的灯光效果。

通知

“通知”选项允许应用程序显示屏幕通知，即使你运行的是全屏应用程序。

教程重置

选择“重置”按钮将重新激活帮助你熟悉 Razer Synapse 雷云功能特性的所有教程。

常规

在“常规”子选项卡中，你可以访问应用程序的其他选项，并查找有关软件的其他信息。

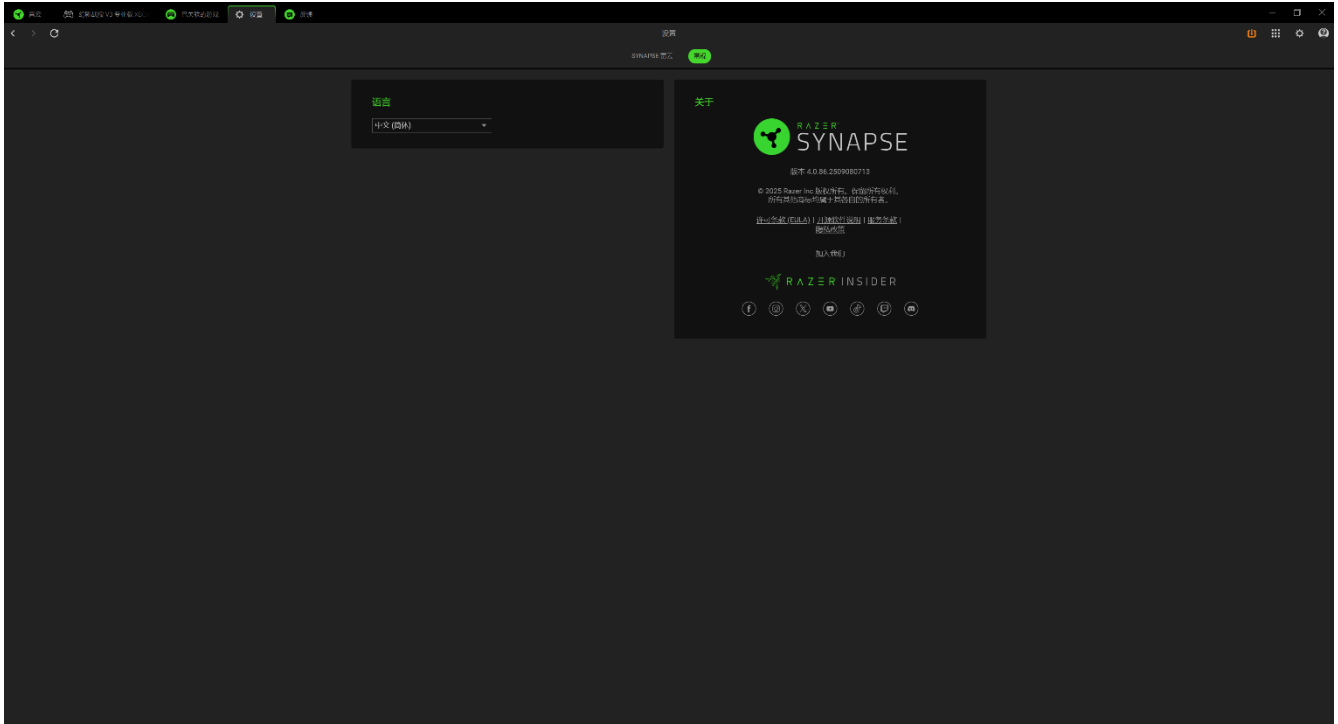

语言

此选项可让你更改 Razer Synapse 雷云的显示语言。

关于

“关于”部分显示了当前的软件版本、显示版权声明，并提供了 Razer 雷蛇使用条款的相关链接。你也可以通过此选项快速访问 Razer 雷蛇的社交社区。

反馈

通过提出你对 Razer Synapse 雷云的意见、建议和问题，帮助我们改进该软件。你可以使用此选项卡直接与我们联系，甚至还可以通过报告软件中的错误获得奖励。

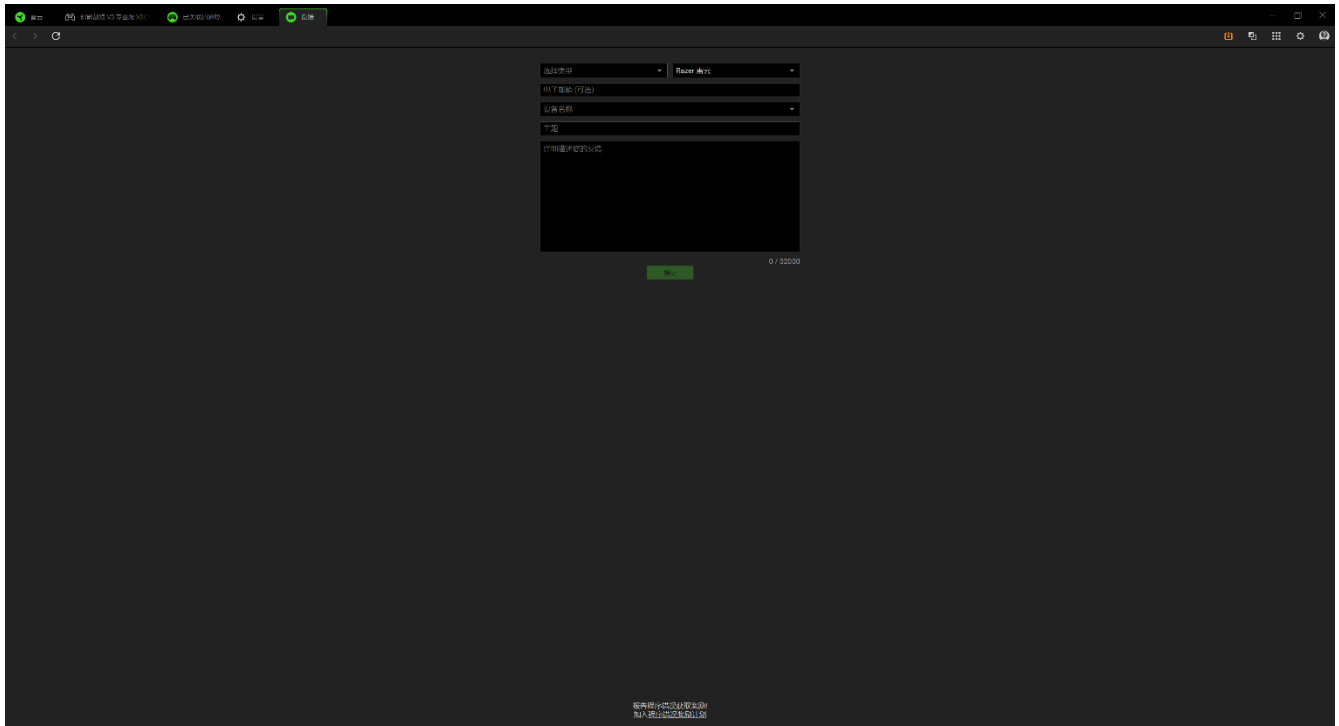

7. 安全与维护

安全指南

为了让你在使用 Razer Wolverine V3 Pro 雷蛇幻影战狼 V3 专业版 时最大限度地确保安全，我们建议你遵循以下指引：

如果你发现设备运行异常，并且无法排除故障，请拔出设备并拨打 Razer 雷蛇服务热线或访问 support.razer.com/cn 以获取技术支持。在任何情况下都不要自行维修设备。

请勿拆解设备，也不要再在电流负载异常的情况下使用设备。这样做会导致质保失效。

请将手柄及其所有部件和配件放在儿童接触不到的地方，以免发生意外和/或人身伤害。

请将设备及其部件远离液体、潮湿环境或水汽。请在 0° C (32° F) 至 40° C (104° F) 的指定温度范围内使用设备及其部件。如果温度超出这一范围，请拔出并关闭设备，以便使温度稳定至更佳水平。

维护和使用

Razer Wolverine V3 Pro 雷蛇幻影战狼 V3 专业版 只需很少的维护，就能保持最佳性能。我们建议你每月定期拔出设备，然后使用软布或棉签进行清洁，以防止污垢积聚。切勿使用肥皂或腐蚀性清洁剂。

8. 法律声明

版权和知识产权信息

©2025 Razer Inc. 保留所有权利。Razer 雷蛇、三头蛇徽标、Razer 雷蛇徽标、“始于玩家，赋予玩家”和“Razer Chroma 雷蛇幻彩”徽标是 Razer Inc. 和/或其附属公司在美国或其他国家/地区的商标或注册商标。

Microsoft、Xbox、Xbox “球形”设计标志、Xbox Series X|S、Xbox One 和 Windows 11 是 Microsoft 公司集团的商标。所有其他商标均为其各自所有者的财产。

Razer Inc.（简称为“Razer”）可能对本指南中的产品有版权、商标、商业秘密、专利、专利申请或其他知识产权（无论是否注册）。提供本指南并不向你授予任何此类版权、商标、专利或其他知识产权的许可。Razer Wolverine V3 Pro 雷蛇幻影战狼 V3 专业版（本指南中称为“产品”）可能与包装上或其他地方上的图片不同，请以实物为准。Razer 对于此类差异或任何其他可能出现的错误不承担任何责任。本指南中的信息可能随时更改，恕不另行通知。

有限产品质保

有关有限产品保修的最新条款，请访问 cn.razer.com/warranty。

责任限制

在任何情况下，由于任何形式的产品分发、销售、转售、使用或不能使用而导致的任何利润损失、信息或数据的丢失，以及特殊、偶然、间接、惩罚性或结果性或附带损害，Razer 均不承担责任。在任何情况下，Razer 所承担的责任均不超过产品的零售价。

常规

本协议条款将受产品采购地司法管辖区的法律管辖和解释。如果本协议中任何条款被认定为无效或不可执行，则此类条款（只要其无效或不可执行）不得生效并应排除在本协议之外，但不会让任何剩余的条款无效。Razer 保留随时修订任何条款的权利，恕不另行通知。