



RAZER WOLVERINE V2 PRO

HANDBUCH

Kombiniere die Power deines Next-Gen-Systems mit der Performance eines kabellosen Next-Gen-Controllers. Der **Razer Wolverine V2 Pro** ist offiziell lizenziert von PlayStation™ und ausgestattet mit Razer™ HyperSpeed Wireless sowie einer ganzen Reihe kompetitiver Features für maximale, praktisch latenzfreie Gaming-Performance auf PS5™ und PC.

INHALT

1. LIEFERUMFANG.....	3
2. DAS BRAUCHST DU.....	4
3. HOL DIR DAS KOMPLETTPAKET.....	5
4. TECHNISCHE DATEN.....	5
5. SO RICHTEST DU DEINEN RAZER WOLVERINE V2 PRO EIN.....	6
6. SO PERSONALISIERST DU DEINE EINSTELLUNGEN.....	11
7. SO VERWENDEST DU DEINEN CONTROLLER.....	11
8. SICHERHEIT UND WARTUNG.....	16
9. RECHTLICHE HINWEISE.....	17

1. LIEFERUMFANG

- RAZER WOLVERINE V2 PRO

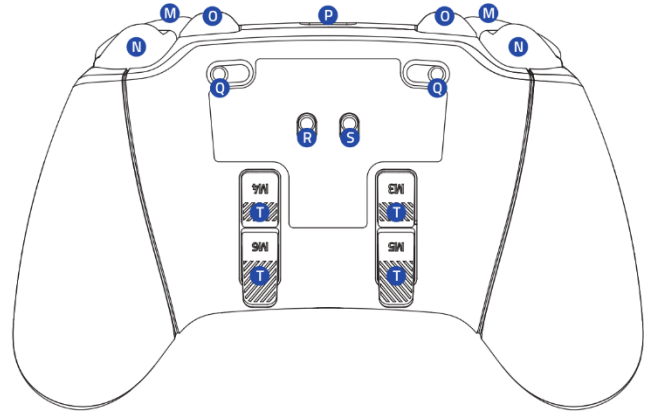
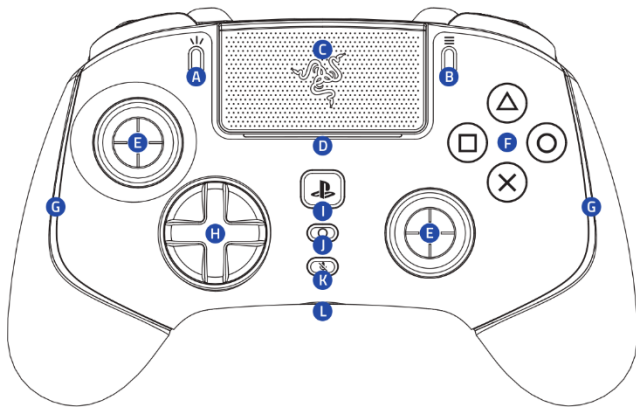

- A. Create-Taste
- B. Optionstaste
- C. Touchpad / Touchpad-Taste
- D. LED-Status-Anzeige*
- E. Standard-Stick-Module (L3 / R3)
- F. Razer™ Mecha-Tactile-Aktionstasten
- G. Controller-Beleuchtung powered by Razer Chroma™ RGB
- H. 8-Wege-Microswitch-Steuerkreuz
- I. PS-Taste
- J. Multifunktionstaste

- K. Mikrofon-Stumm-Taste (für 3,5 mm Anschluss)
- L. Analoger Audio-Anschluss (3,5 mm)**
- M. Bumper (L1 / R1)
- N. Razer HyperTrigger (L2 / R2)
- O. Multifunktionale Bumper (M1 – M2)
- P. USB-Anschluss (Typ C)
- Q. Trigger-Stopper-Schalter
- R. Verbindungsmodus-Umschalter (Kabellos / Kabelgebunden)
- S. Controller-Moduswahlschalter (PS5 / PC)
- T. Multifunktionale Trigger-Tasten (M3 – M6)

- Razer™ HyperSpeed Wireless-USB-A-Adapter (2,4 GHz)



- USB-Kabel (Typ A auf Typ C)

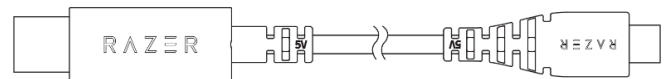

**Benutzt du den Controller mit der PS5™, zeigt dir der Controller deine aktuelle Spielnummer über die LED-Status-Anzeige an.*

***Audio-Funktion nur im PS5™ Controller-Modus verfügbar.*

- 2 zusätzliche Stick-Kappen

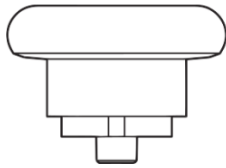

Lang & konkav

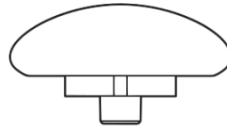

Kurz & konvex

- Wichtige Produktinformationen

2. DAS BRAUCHST DU

PRODUKTANFORDERUNGEN

- PS5™ oder PC (ab Windows® 10 64 Bit)*
- USB-Anschluss (Typ A)

SYSTEMANFORDERUNGEN FÜR RAZER CONTROLLER APP

- iOS 13 / Android 10 Oreo (oder höher) und Bluetooth-Konnektivität
- Internetverbindung für App-Installation

**Razer hat diesen Controller mit der PlayStation®5 getestet und seine Funktion bestätigt. PC-Kompatibilität von Sony Interactive Entertainment Inc. weder getestet noch unterstützt.*

3. HOL DIR DAS KOMPLETTPAKET



Registrierte dein Produkt und hol dir exklusive Vorteile
razerid.razer.com/warranty

*Die Seriennummer deines
Produktes kannst du hier finden.*

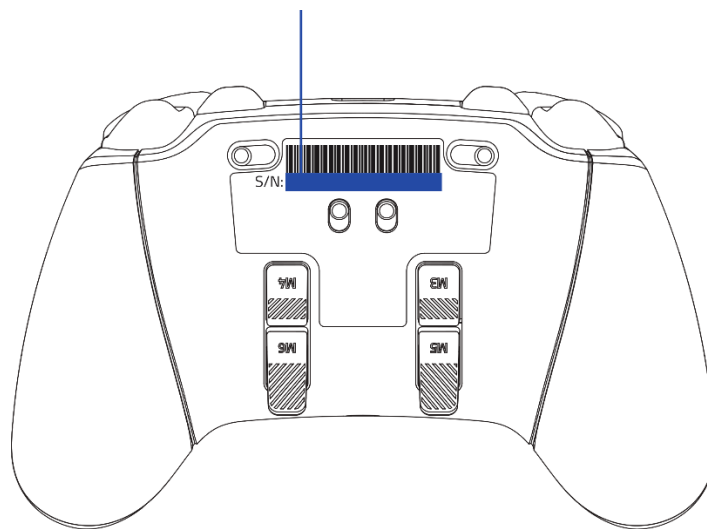

4. TECHNISCHE DATEN

- Razer™ Mecha-Tactile-Aktionstasten
- 8-Wege-Microswitch-Steuerkreuz
- 6 frei belegbare Multifunktionstasten
- Razer™ HyperTrigger
- Analoger Audio-Anschluss (3,5 mm) für PS5™ und PC (Windows)
- 2 zusätzliche Stick-Kappen (lang & konkav, kurz & konvex)
- Razer™ HyperSpeed Wireless-USB-A-Adapter (2,4 GHz)
- 3 m USB-C-auf-USB-A-Kabel

5. SO RICHEST DU DEINEN RAZER WOLVERINE V2 PRO EIN

SO LÄDST DU DEINEN CONTROLLER AUF

Verbinde deinen Razer Wolverine V2 Pro mit einem USB-Anschluss der PS5™ oder des PCs. Die LED-Status-Anzeige des Controllers pulsiert beim Aufladen in Orange und erlischt, sobald der Controller voll aufgeladen ist.

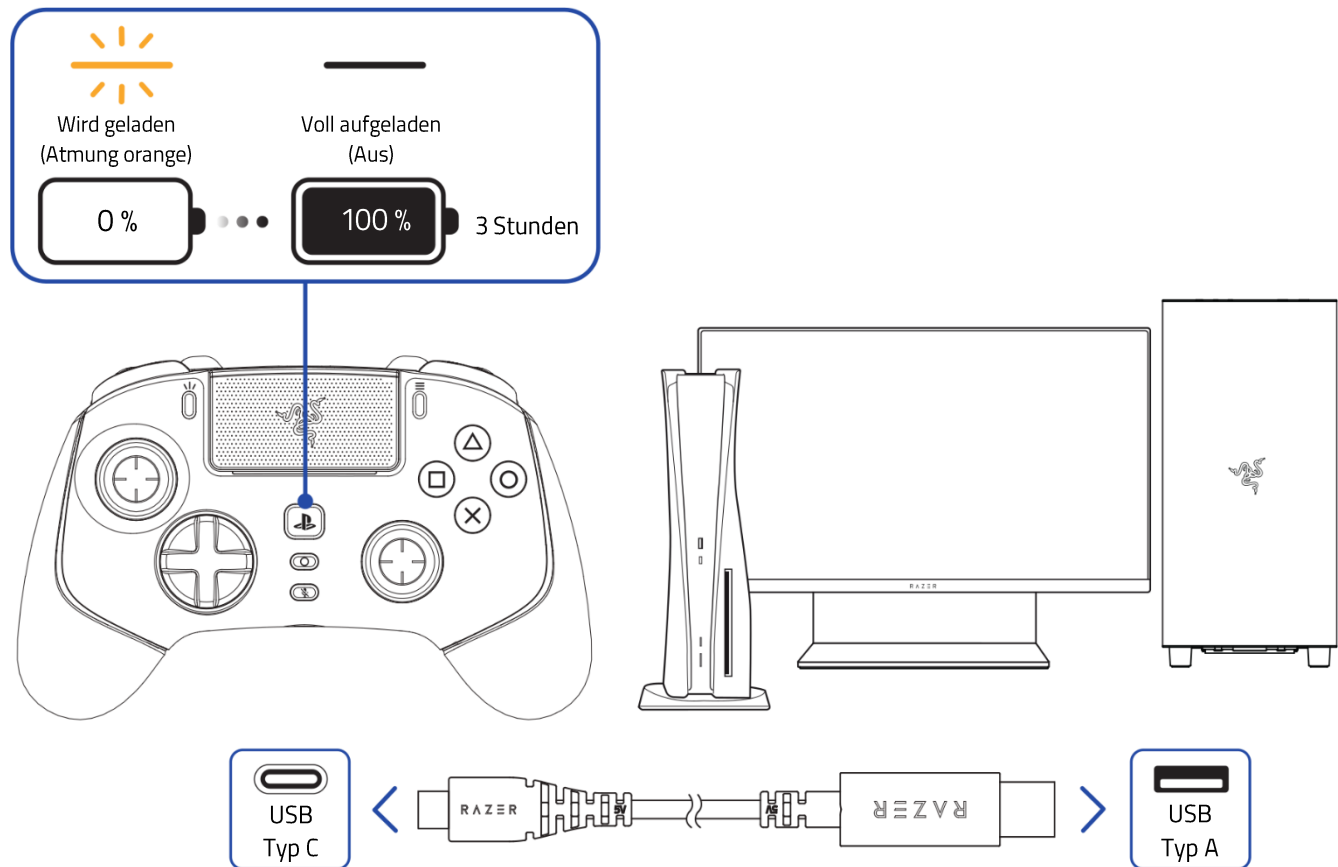

i Bitte verwende nur das im Lieferumfang enthaltene USB-Kabel (Typ A auf Typ C) zum Aufladen deines Razer Controllers. Um optimale Ergebnisse zu erreichen, lade deinen Controller bitte vor dem ersten Einsatz voll auf. Ein vollständig entleerter Akku benötigt ungefähr 3 Stunden, um wieder ganz aufgeladen zu werden.

SO VERBINDEST DU DEINEN CONTROLLER

A. Kabelgebundener Modus

1. Verbindungsmodus auf Kabelgebundener Modus festlegen.

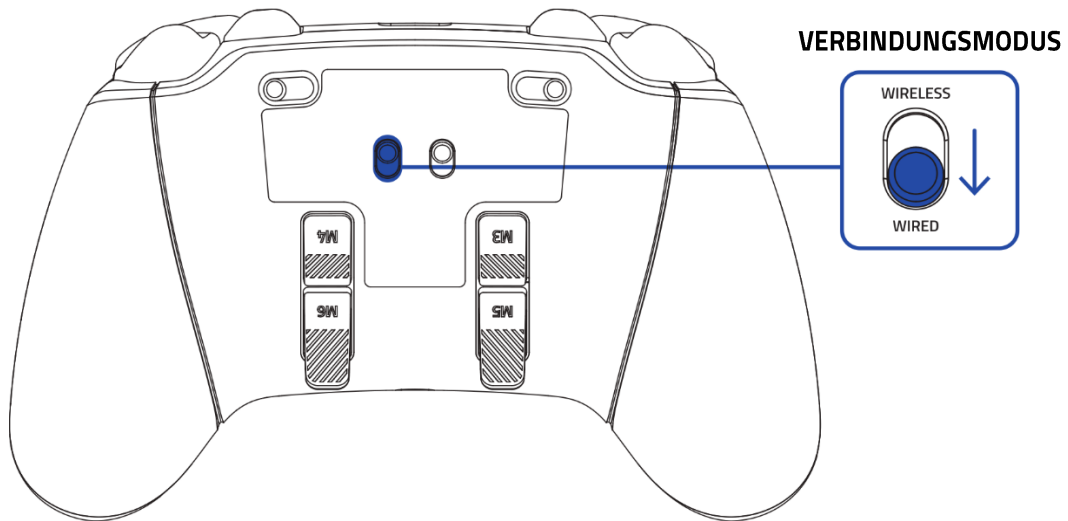

2. Controller-Modus je nach gewünschtem Gerät festlegen.

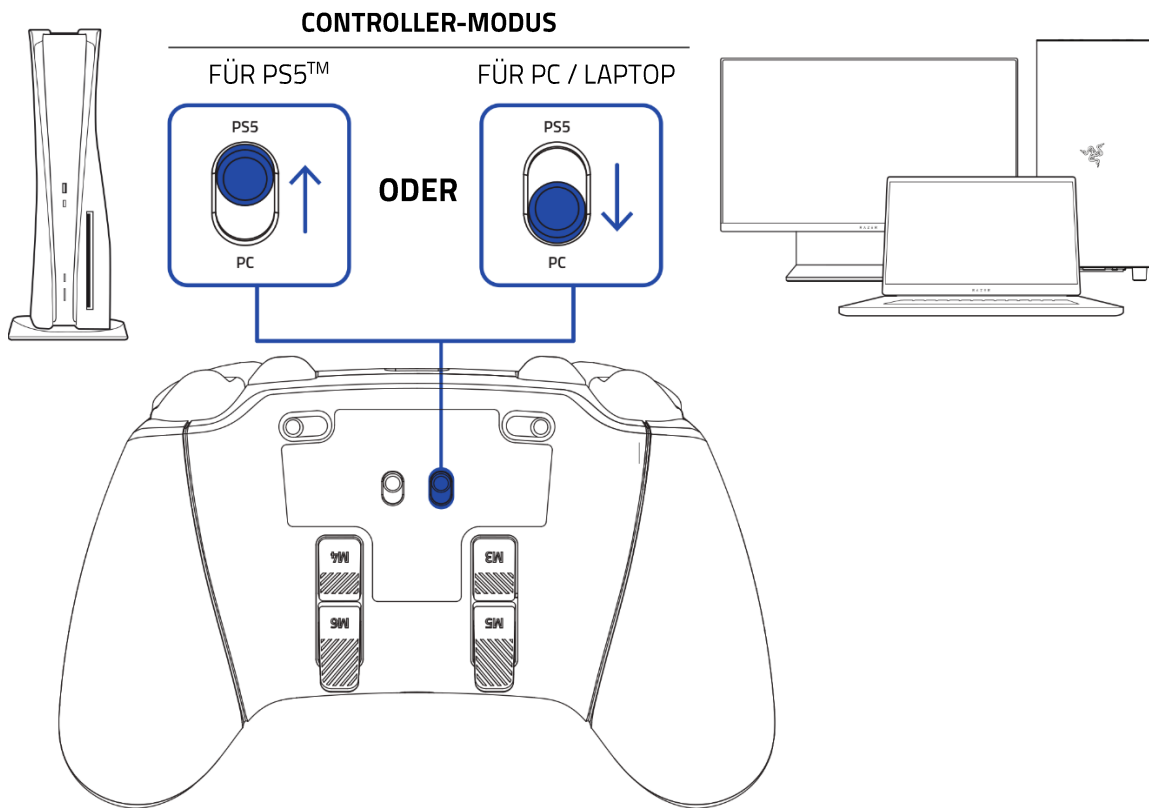

3. Verbinde den Controller mit PS5™ oder PC per USB-Kabel (Typ A auf Typ C).

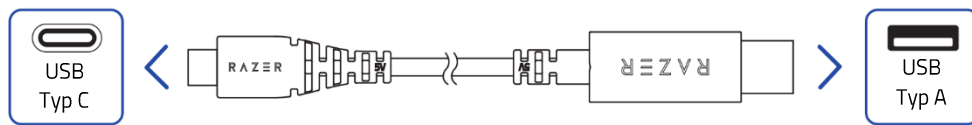
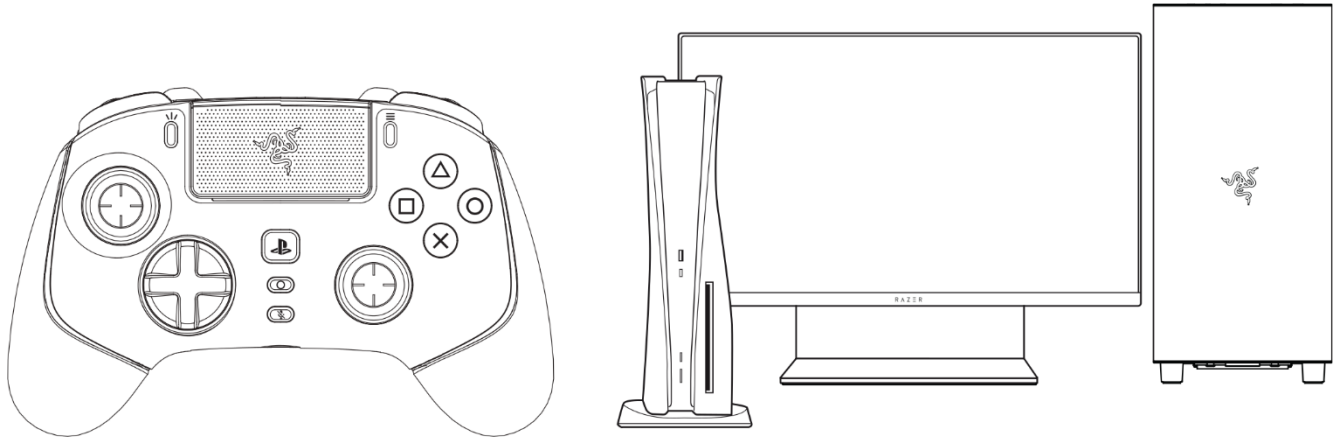

i Es ist ratsam, den Controller mit dem USB-Anschluss an der Vorderseite der PS5™ zu verbinden.

B. Kabelloser Modus

1. Verbindungsmodus auf Kabelloser Modus festlegen.

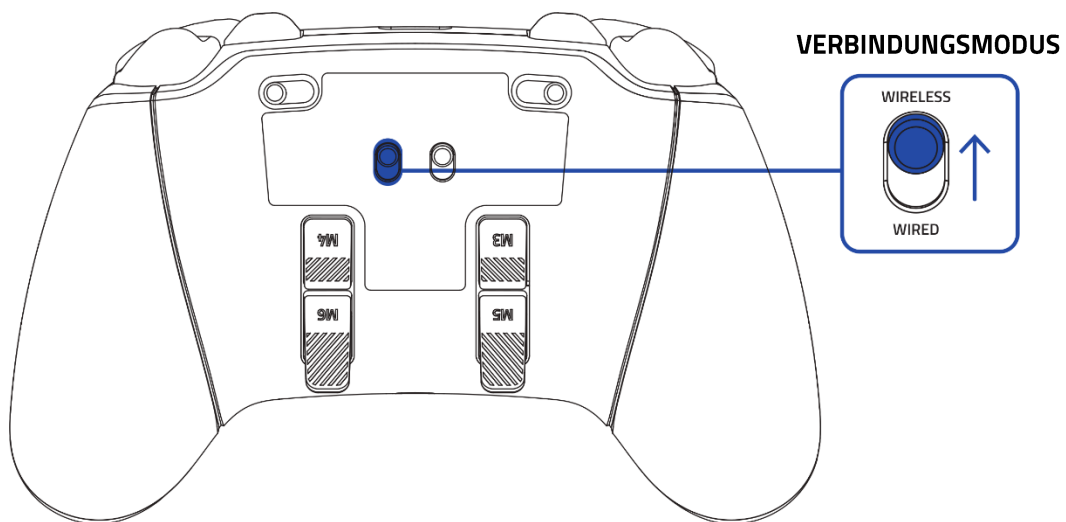

2. Controller-Modus je nach gewünschtem Gerät festlegen.

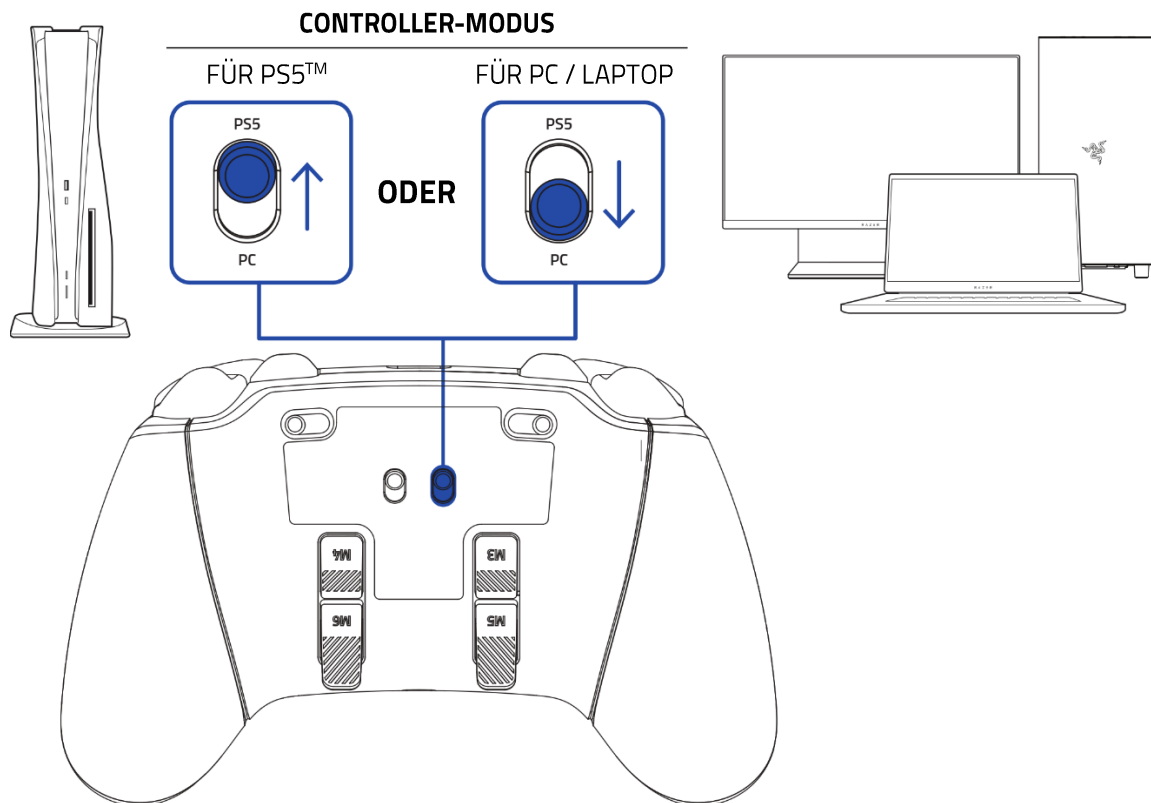

3. Verbinde den Controller mit PS5™ oder PC per USB-A-Adapter.

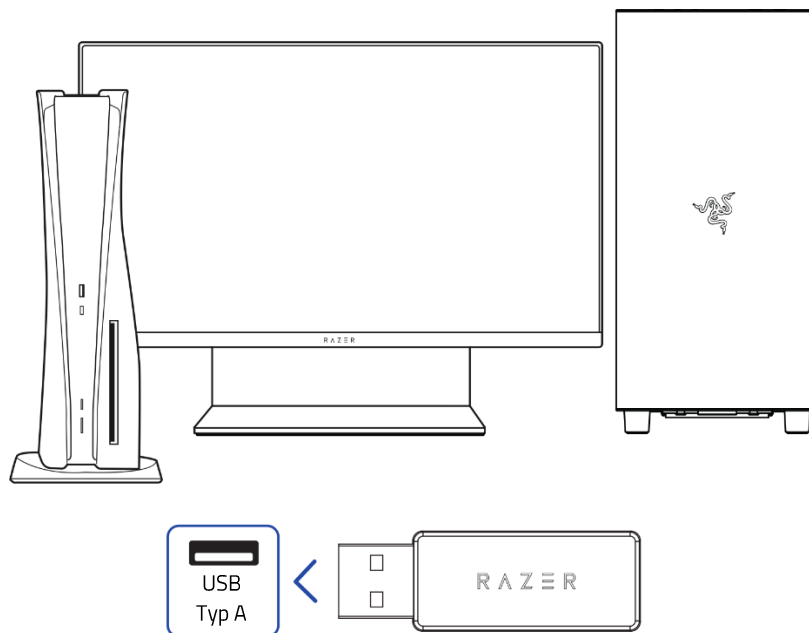

i Es ist ratsam, den kabellosen USB-A-Adapter mit dem USB-Anschluss an der Vorderseite der PS5™ zu verbinden.

4. Halte die PS-Taste gedrückt, um den Controller einzuschalten. Der Controller wird automatisch eine Verbindung mit dem USB-A-Adapter herstellen.

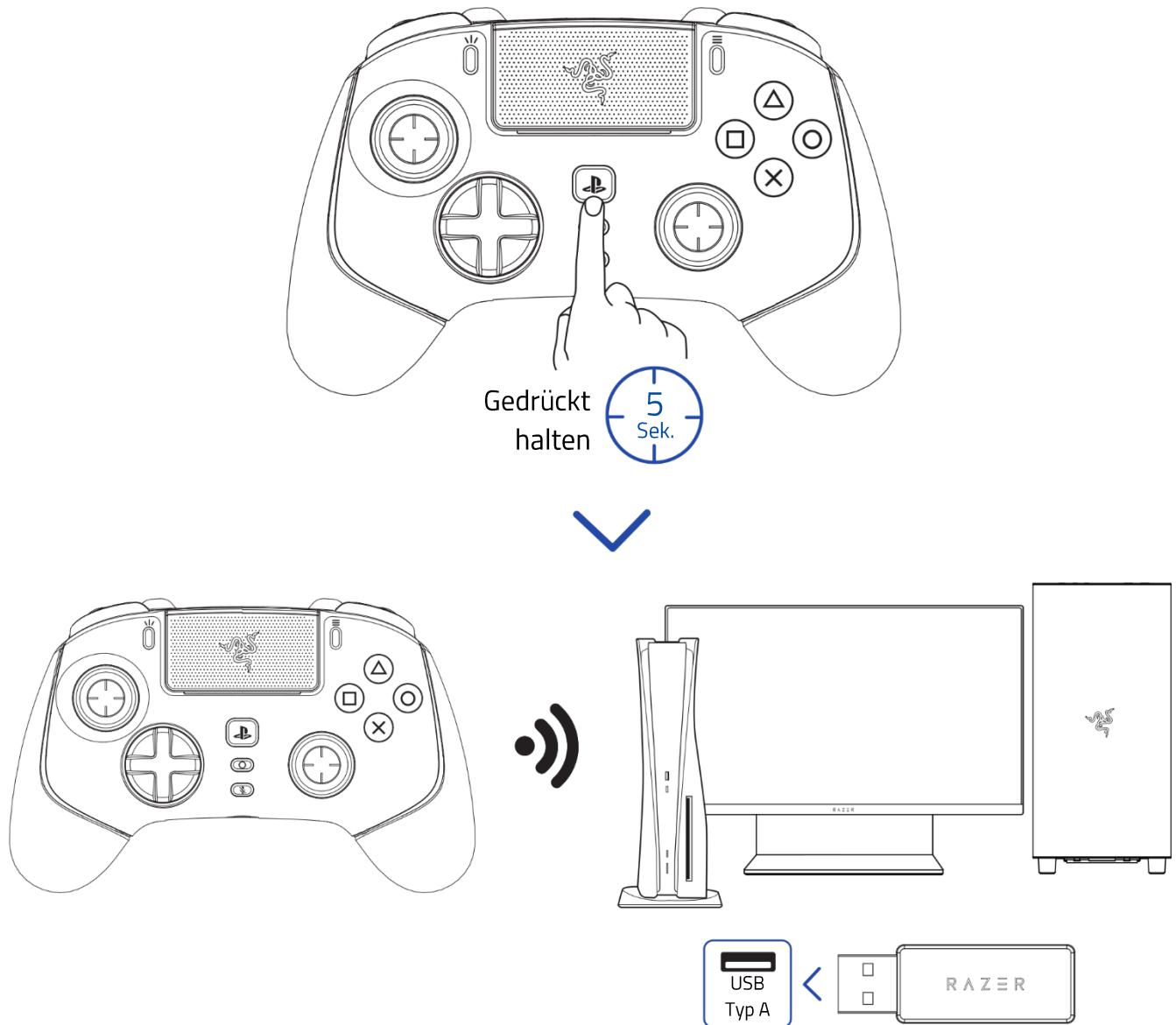

6. SO PERSONALISIERST DU DEINE EINSTELLUNGEN

Lade dir die Razer Controller App herunter, um deinen Controller an deinen Spielstil anzupassen. Du kannst bequem Tasten, Triggern und Bumpern deine bevorzugten Befehle zuweisen und sogar eine komplette RGB-Beleuchtung genießen — alles von deinem mobilen Gerät aus.



RAZER CONTROLLER



7. SO VERWENDEST DU DEINEN CONTROLLER

STANDARD-CONTROLLER-BELEGUNG (M1 – M6)

Standardmäßig ist jeder Taste eine bestimmte Funktion zugewiesen. Die Bumper M1 / M2 und die Trigger M3 – M6 sind mit den folgenden Funktionen belegt:

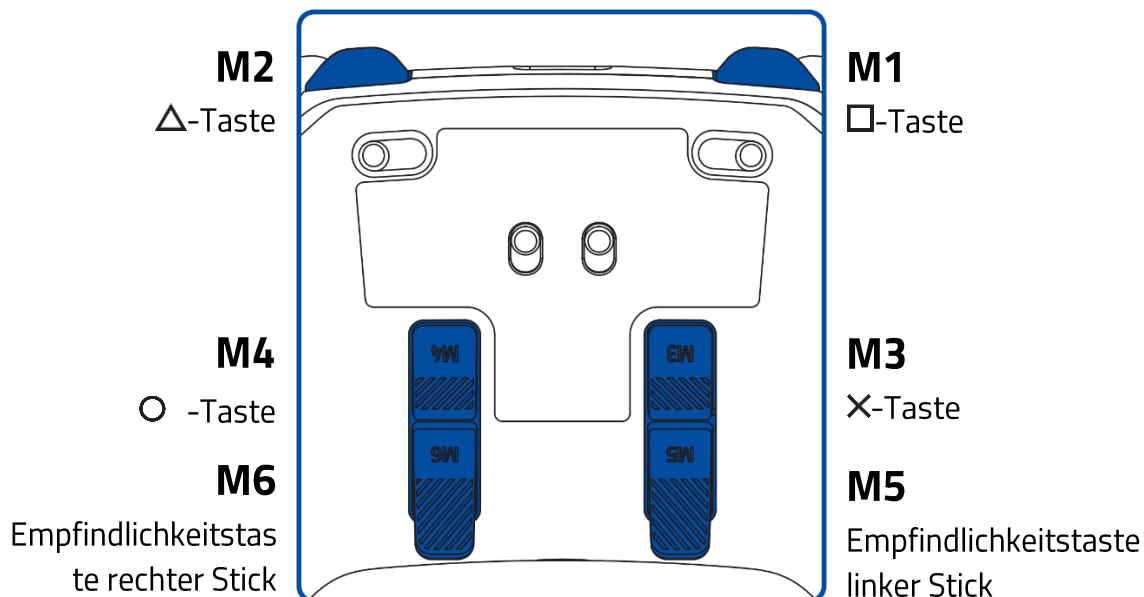

i Du kannst den Bumpern und Triggern mithilfe der Razer Controller App neue Funktionen zuweisen.

EMPFINDLICHKEITSTASTEN (M5 / M6)

Standardmäßig sind die Tasten M5 und M6 als Empfindlichkeitstasten für den linken bzw. rechten Stick zugewiesen. Hältst du eine der Empfindlichkeitstasten gedrückt, ändert sich die Empfindlichkeit des entsprechenden Sticks vorübergehend, damit du entweder noch präziser zielen oder dich noch schneller umdrehen kannst.

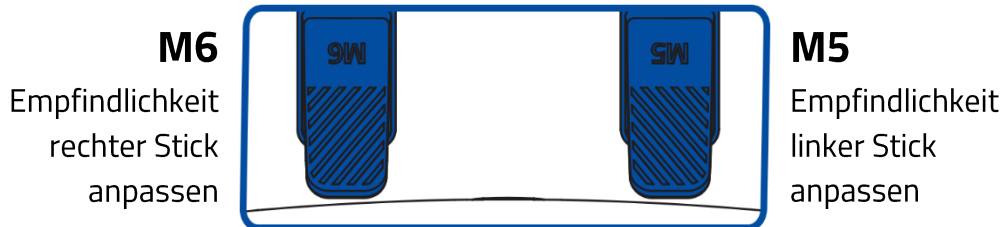

i Du kannst die Empfindlichkeitseinstellungen mithilfe der Razer Controller App anpassen.

EIN-/AUSSCHALTEN (KABELLOSER MODUS)

Halte die PS-Taste gedrückt, um den Controller im kabellosen Verbindungsmodus einzuschalten.

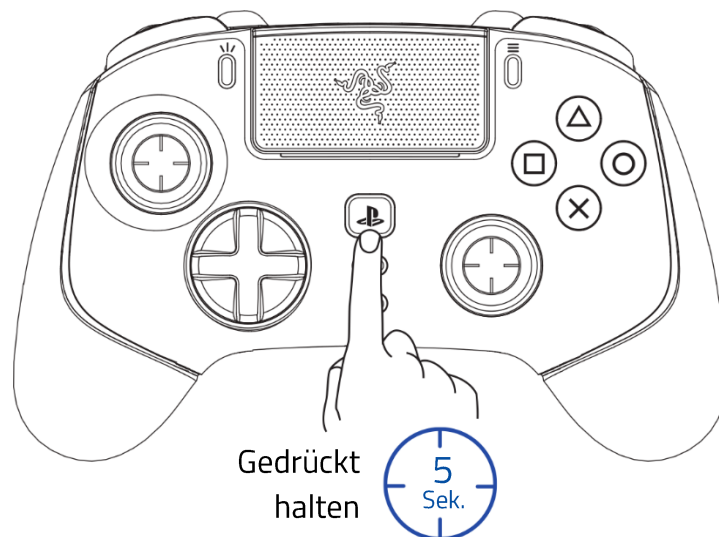

TRIGGER-STOPPER-SCHALTER

Mithilfe der Trigger-Stopper kannst du die HyperTrigger (L2 / R2) schneller aktivieren, indem du den Tastenhub und somit auch die Reaktionszeit verkürzt (aktiver Hair-Trigger-Modus). Schiebe dazu die Trigger-Stopper-Schalter nach außen. Um das wieder rückgängig zu machen, schiebe einfach die Trigger-Stopper-Schalter wieder nach innen.



Aktiviert

Deaktiviert

AUDIO-VERBINDUNG PER 3,5-MM-KLINKENANSCHLUSS

Verbinde ein Audio-Gerät mit 3,5-mm-Klinkenanschluss* mit dem analogen Audio-Anschluss des Controllers.

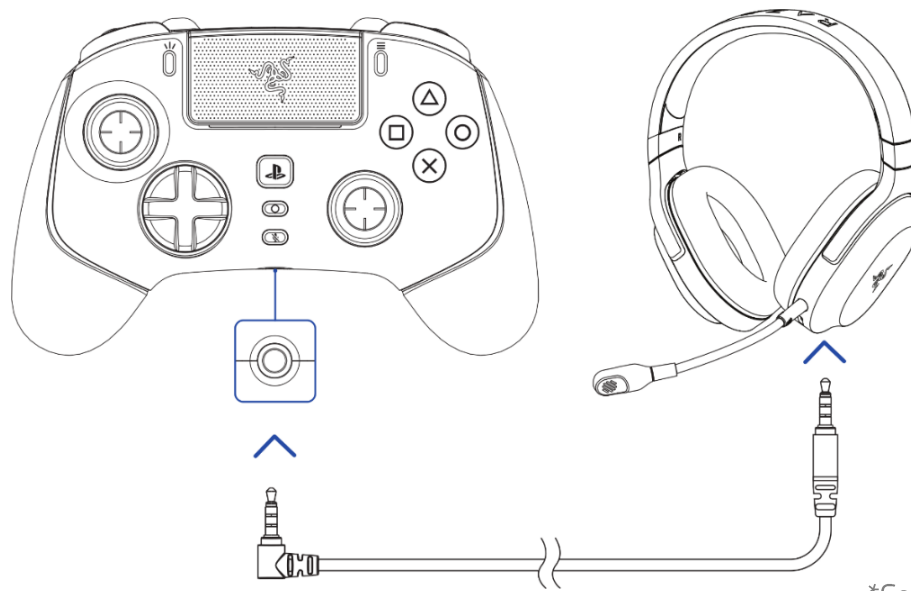

*Separat erhältlich.

i Audio-Funktion nur im PS5™ Controller-Modus verfügbar. Wenn du den Controller mit kompatiblen Geräten benutzt, wähle (falls möglich) den Razer Wolverine V2 Pro als Standard-Eingabe- und Ausgabegerät aus.

MIKROFON-STUMM-TASTE (3,5 MM)

Drücke die 3,5-mm-Mikrofon-Stumm-Taste, um das Mikrofon des verbundenen Geräts ein- oder auszuschalten. Ist die Stummschaltung aktiv, leuchtet die Mikrofon-Stumm-Taste durchgehend orange.

MIKROFON-STUMM-TASTE (3,5 MM)

AKTIV STUMMGESCHALTET

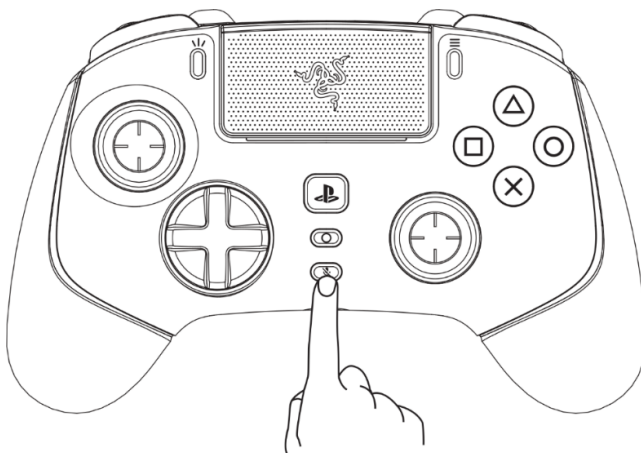

MULTIFUNKTIONSTASTE

Mit der Multifunktionstaste kannst du die Lautstärke im Spiel anpassen oder zwischen den auf dem Controller gespeicherten Profilen umschalten.

Spiel-Lautstärke anpassen

Du kannst die Lautstärke im Spiel erhöhen oder verringern, indem du bei gedrückter Multifunktionstaste die Oben- oder Unten-Taste drückst.

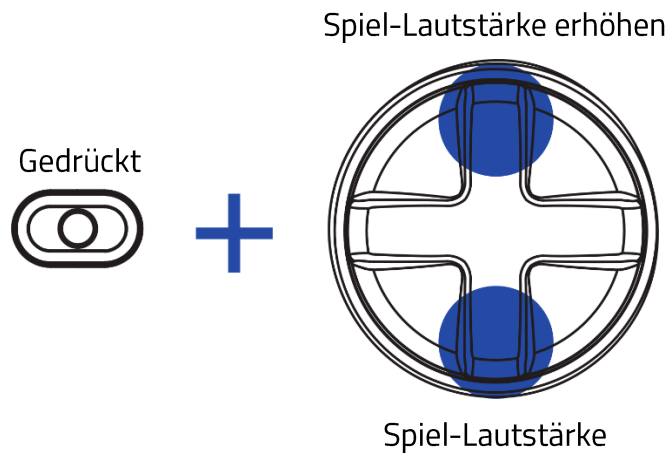

Gespeicherte Profile durchschalten

Du kannst die auf dem Controller gespeicherten Profile durchschalten, indem du bei gedrückter Multifunktionstaste die Rechts-Taste drückst. Die LED-Status-Anzeige zeigt beim Durchschalten kurz an, welche Profil gerade aktiv ist.

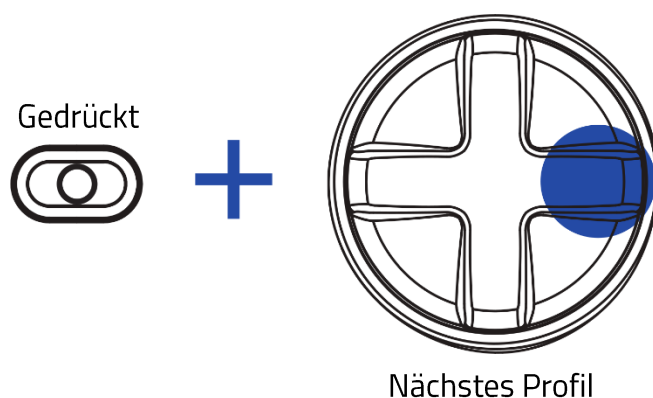

Profil	LED-Status-Anzeige
Profil 1	Blinken grün (1x)
Profil 2	Blinken rot (2x)
Profil 3	Blinken gelb (3x)
Profil 4	Blinken blau (4x)

i Du kannst die Zuweisung jedes Profils per Razer Controller App anpassen.

SO VERWENDEST DU DIE ABNEHMBAREN STICK-KAPPEN

Dein Razer Wolverine V2 Pro wird mit zusätzlichen langen und gewölbten Stick-Modulen ausgeliefert, mit denen du die Standard-Module austauschen kannst, um den Controller an deinen Spielstil anzupassen. Dazu ziehst du die Standard-Module einfach ab und steckst dann die Module deiner Wahl auf den Controller.

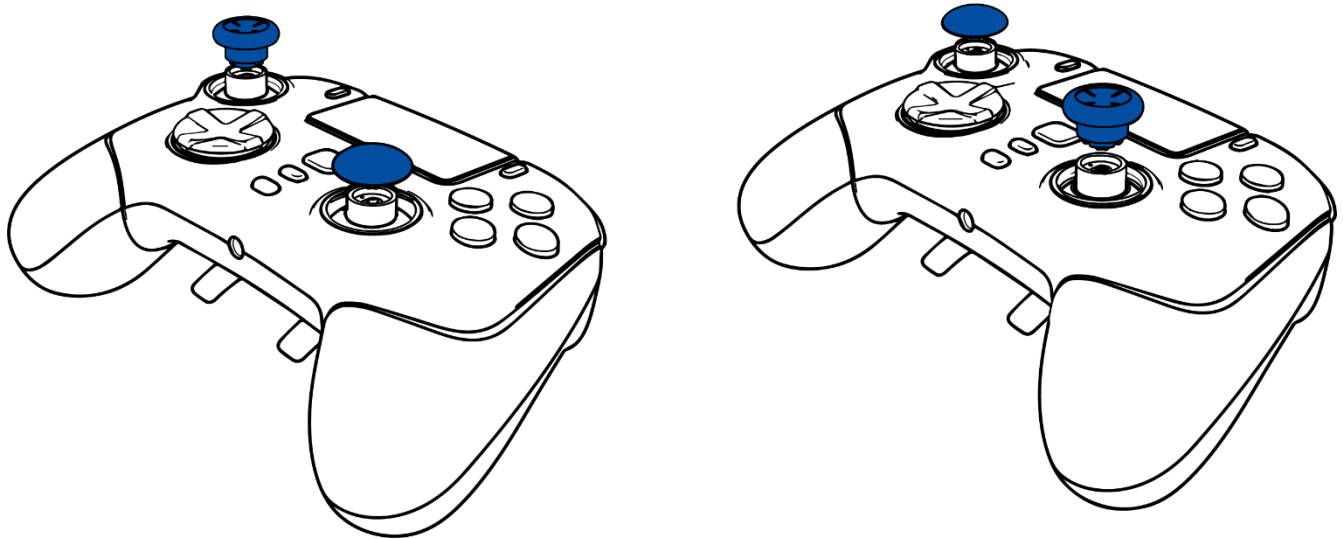

8. SICHERHEIT UND WARTUNG

SICHERHEITSRICHTLINIEN

Um die größtmögliche Sicherheit bei der Benutzung deines Razer Wolverine V2 Pro zu gewährleisten, empfehlen wir die Einhaltung der folgenden Richtlinien:

Solltest du Probleme beim normalen Betrieb des Produkts haben und die Fehlerbehebung schafft keine Abhilfe, trenne das Produkt von der Stromversorgung und wende dich an die Razer Hotline. Hilfe findest du auch unter support.razer.com. Versuche nicht, das Gerät selbst zu warten oder zu reparieren.

Nimm das Produkt nicht auseinander und benutze es nicht mit abweichender Stromspannung. Deine Garantie würde sonst erlöschen.

Halte das Produkt und seine Komponenten von Flüssigkeiten, Feuchtigkeit und Nässe fern. Betreibe das Gerät und seine Komponenten nur innerhalb eines Temperaturbereichs von 0 °C bis 40 °C. Sollte die Temperatur außerhalb dieses Bereiches liegen, trenne das Produkt von der Stromversorgung und schalte es aus, bis die Temperatur sich wieder auf ein geeignetes Maß eingepegelt hat.

WARTUNG UND BENUTZUNG

Dein Razer Wolverine V2 Pro benötigt nur ein geringes Ausmaß an Wartung, um in einem optimalen Zustand zu bleiben. Wir empfehlen, das Produkt einmal monatlich vom jeweiligen Gerät zu entfernen und es mit einem weichen Tuch oder einem Wattestäbchen zu reinigen, um das Ansammeln von Schmutz zu vermeiden. Verwende keine Seife oder aggressive Reinigungsmittel.

9. RECHTLICHE HINWEISE

INFORMATIONEN ZUM URHEBERRECHT UND ZUM GEISTIGEN EIGENTUM

© 2025 Razer Inc. Alle Rechte vorbehalten. Razer, das dreiköpfige Schlangen-Logo, das Razer-Logo, "For Gamers. By Gamers." und das "Powered by Razer Chroma"-Logo sind Marken oder eingetragene Marken von Razer Inc. und/oder angeschlossenen Unternehmen in den Vereinigten Staaten oder anderen Ländern. Alle anderen Warenzeichen sind Eigentum der jeweiligen Inhaber.

Android, Google, Google Logo, Google Play, and the Google Play logo are registered trademarks of Google LLC.

Apple, the Apple logo, and iPhone are trademarks of Apple Inc., registered in the U.S. and other countries. App Store is a service mark of Apple Inc. iOS is a trademark or registered trademark of Cisco in the U.S. and other countries and is used under license.

The Bluetooth® word mark and logos are registered trademarks owned by Bluetooth SIG, Inc., and any use of such marks by Razer is under license.

"PS", "PlayStation", and "PS5" are registered trademarks of Sony Interactive Entertainment Inc. All other trademarks are the property of their respective owners. Manufactured and distributed under license from Sony Interactive Entertainment.

Windows and the Windows logo are trademarks of the Microsoft group of companies.

Razer Inc. ("Razer") kann über Copyrights, Marken, Geschäftsgeheimnisse, Patente, Patentanträge oder andere Rechte an geistigem Eigentum (eingetragen oder nicht) hinsichtlich des Produkts in diesem Handbuch verfügen. Razer gewährt durch die Bereitstellung dieses Handbuchs keine Lizenz für diese Copyrights, Marken, Patente oder andere Formen von geistigem Eigentum. Die Razer Wolverine V2 Pro (das "Produkt") kann sich von den Abbildungen auf der Verpackung oder anderswo unterscheiden. Razer übernimmt keine Haftung für solche Unterschiede oder für eventuelle Fehler. Die in diesem Handbuch enthaltenen Informationen können sich ohne Ankündigung jederzeit ändern.

EINGESCHRÄNKTE PRODUKTGARANTIE

Aktuelle Informationen zu den Bedingungen der eingeschränkten Produktgarantie findest du unter [razer.com/warranty](https://www.razer.com/warranty).

HAFTUNGSBESCHRÄNKUNG

Razer haftet in keinem Falle für verlorene Gewinne, Verluste von Informationen oder Daten, besondere, zufällige, indirekte, strafrechtliche oder Folgeschäden, die sich aus dem Vertrieb, dem

Verkauf, dem Wiederverkauf, dem Gebrauch oder Nutzungsunvermögen des Produkts ergeben. Razer ist in keinem Falle verpflichtet, für höhere Summen als den Einzelhandelspreis des Produkts zu haften.

ALLGEMEIN

Diese Bedingungen unterliegen dem Recht des Staates, in dem das Produkt erworben wurde. Wenn eine hierin enthaltene Bestimmung ungültig oder nicht durchsetzbar ist, wird sie (soweit sie ungültig oder nicht durchsetzbar ist) unwirksam und wird ohne Einfluss auf die verbleibenden Bestimmungen aus der Auslegung dieser Vereinbarung ausgeschlossen. Razer behält sich das Recht vor, jede Bedingung jederzeit und ohne Vorankündigung zu ändern.