

RAZER
SERVAL



절대 적응력의 컨트롤, 순수 파워를 압도하다. 모든 기능을 갖춘 콘솔 컨트롤러로 완벽 무장한 Razer Serval 은 안드로이드 게이밍 경험을 완전히 새로운 수준으로 끌어올립니다. Razer Forge TV 를 위해 설계된 이 Bluetooth 게이밍 컨트롤러는 화려한 수상 경력의 Razer 콘솔 컨트롤러의 정밀도와 인체공학 설계를 그대로 물려받았습니다.

휴대폰에 끼워 사용할 수 있는 게임 클립과 더불어 다양한 기능을 사용할 수 있는 Razer Serval 은 Android 기기의 궁극적인 게임 컨트롤러입니다.

목차

1. 패키지 내용물 / 시스템 요구사항.....	4
2. 등록 / 기술지원	5
3. 기기 구조.....	6
4. RAZER FORGE TV 와 페어링하기.....	9
5. ANDROID 휴대폰과 페어링하기	13
6. 여러 기기와 동시에 페어링하기	15
7. 액세서리.....	18
8. 기본 설정 복구	20
9. 법적 고지.....	21

1. 패키지 내용물 / 시스템 요구사항

패키지 내용물

- Razer Serval
- 배터리 케이스
- AA 배터리 2 개
- USB-마이크로 USB 전환 케이블
- 탈착 가능 게임 클립
- 2 아날로그 스틱 고무 그립 커버
- 중요 제품 정보 안내

시스템 요구사항

- Android (Android 4.2 모바일 기기 / Razer Forge TV)
- 유선 모드: USB 2.0 포트
- 무선 모드: Bluetooth 3.0® 이상

2. 등록 / 기술지원

등록

지금 Razer Synapse 에 가입해서 제품 보증 상태에 대한 실시간 정보를 얻으십시오. Razer Synapse 및 제품 기능에 대한 자세한 내용은 다음 웹사이트에서 확인해 주십시오: www.razerzone.com/synapse.

기존의 Razer Synapse 사용자인 경우에는 Razer Synapse 응용프로그램에서 이메일 주소를 클릭해서 제품을 등록한 후 드롭다운 목록에서 *Warranty Status*(보증 상태)를 선택하십시오.

온라인으로 제품을 등록하려면 www.razerzone.com/registration 을 방문하십시오. 웹사이트를 통해 등록한 경우에는 보증 상태를 확인할 수 없다는 점을 알려드립니다.

제품 일련 번호는 여기에서 확인할 수 있습니다.

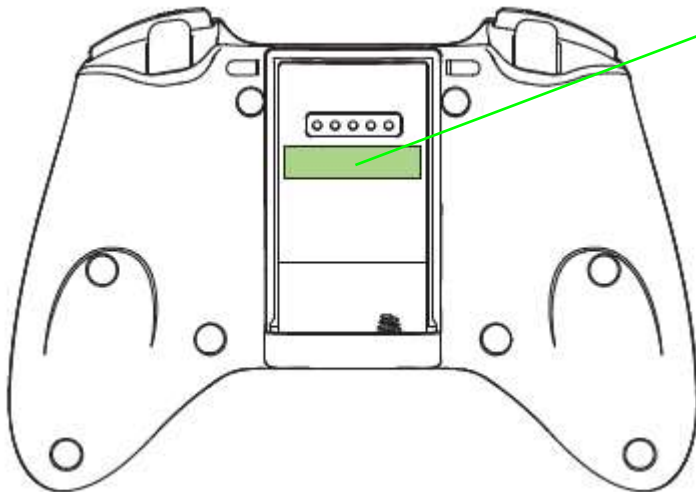

기술 지원

제공 혜택:

- 1년간 제조업체의 제한 보증
- 무료 온라인 기술 지원: www.razersupport.com.

3. 기기 구조

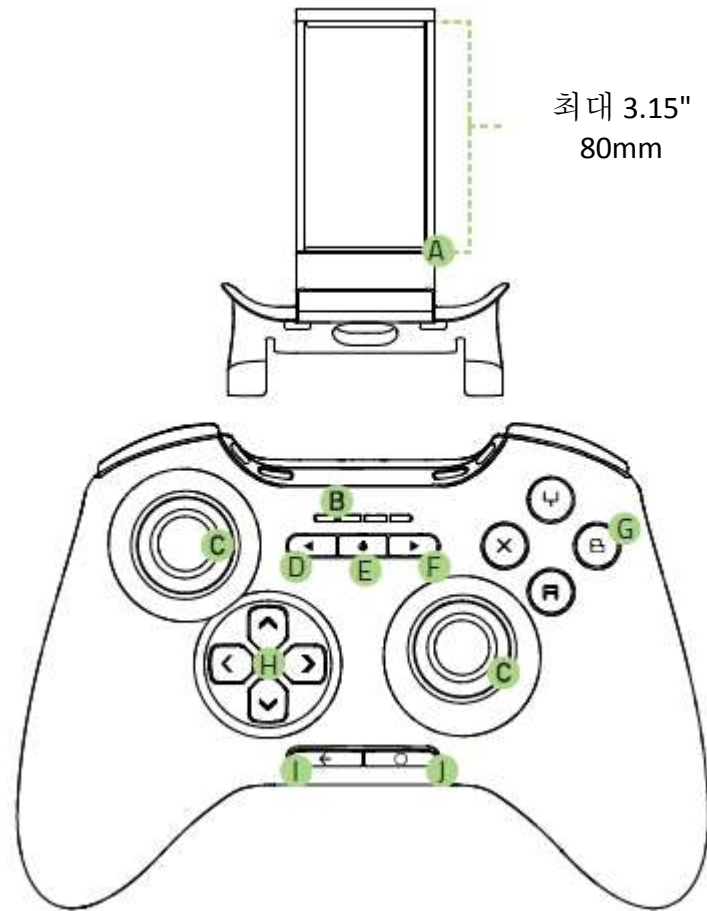

- A. 탈착 가능 게임 클립
- B. 상태 인디케이터
- C. 아날로그 스틱
- D. 선택 버튼
- E. 전원 / 모드 버튼
- F. 시작 버튼
- G. 액션 버튼
- H. 방향 패드
- I. 뒤로 버튼
- J. 홈 버튼

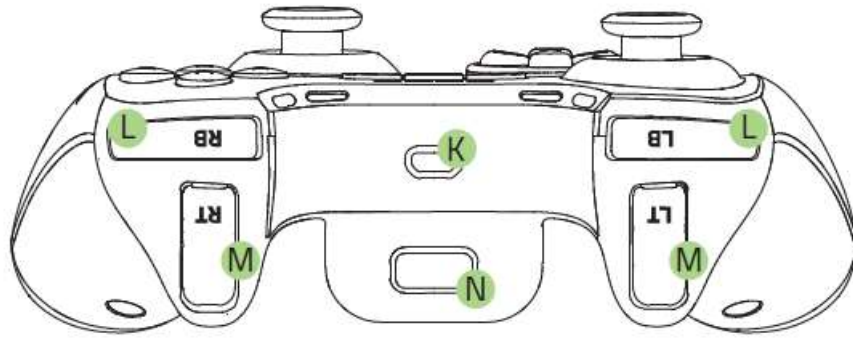



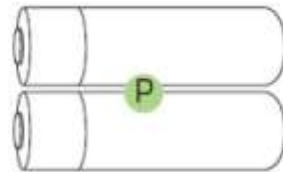
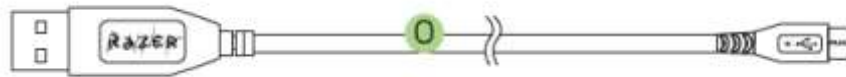

- K. 마이크로 USB 포트
- L. 숄더 버튼
- M. 숄더 트리거
- N. 배터리 케이스



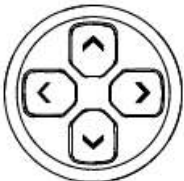

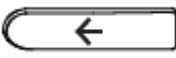

- O. 배터리
- P. USB 케이블
- Q. 게임 클립

컨트롤러 기본

버튼	기능
 방향 패드	방향 버튼을 눌러 홈 스크린을 탐색하십시오.
 선택 버튼	이 버튼은 주로 게임 중 아이템이나 기능을 선택할 때 사용합니다.
 전원 버튼	이 버튼은 컨트롤러를 켜고, 끄고, 슬립 모드로 바꿀 때 사용합니다.
 시작 버튼	이 버튼은 주로 게임을 시작하거나 일시적으로 멈출 때 사용합니다.
 뒤로 버튼	이 버튼을 눌러서 이전 화면으로 돌아가거나 이전 작업을 실행 취소할 수 있습니다.
 홈 버튼	이 버튼을 눌러서 앱에서 빠져나가거나 홈 스크린으로 돌아갈 수 있습니다.

LED 상태

상태	설명
 (전체 꺼짐)	전원 차단 또는 슬립 모드
 (전체 점멸)	Android 기기와 페어링
 (1개 버튼 점등)	해당 플레이어로 연결 및 할당
 (1개 버튼 점멸)	배터리 부족 경고

4. RAZER FORGE TV 와 페어링하기

1. 배터리를 배터리 케이스에 삽입하고 배터리 케이스 덮개를 덮어주십시오.

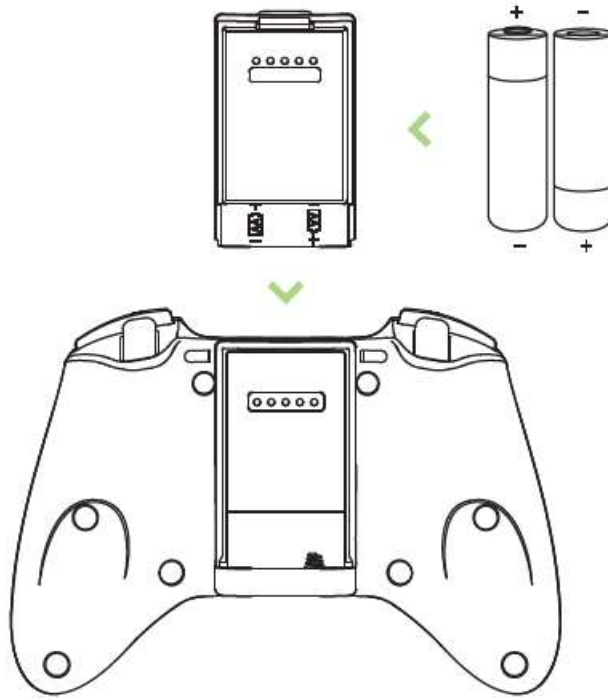

참고: 2 개의 AA 알카라인 배터리만 사용하십시오. Razer 비승인 배터리를 사용하면 기기 손상 및/또는 사용자의 심각한 물리적 부상을 초래할 수 있습니다.

2. 전원 버튼을 3초 이상 누르면 컨트롤러가 켜집니다.

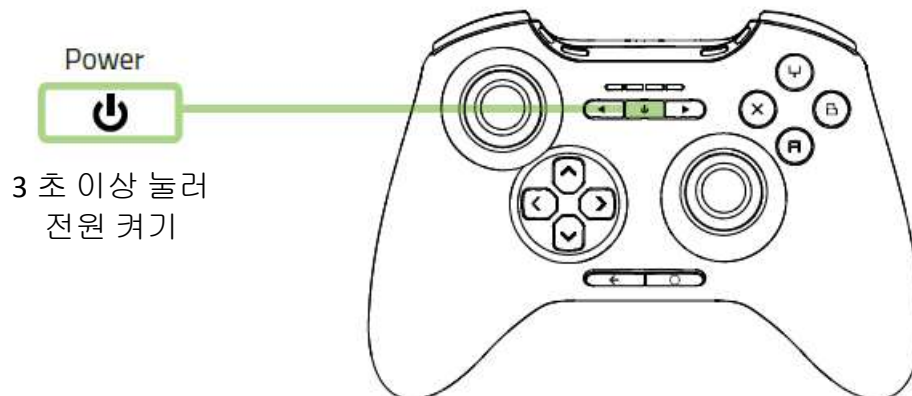

3. 호환되는 Android 또는 iOS 스마트폰이나 태블릿에 Razer Forge TV 리모콘 앱을 다운로드해서 설치하십시오.



4. Forge TV의 홈 화면에서, **원격 & 액세서리 > 설정**으로 이동한 후, Forge TV 원격 앱을 사용해서 **액세서리 추가**를 선택하십시오. (사용자 인터페이스가 사용자 정의된 Android 기기는 그 절차가 다를 수 있습니다.)

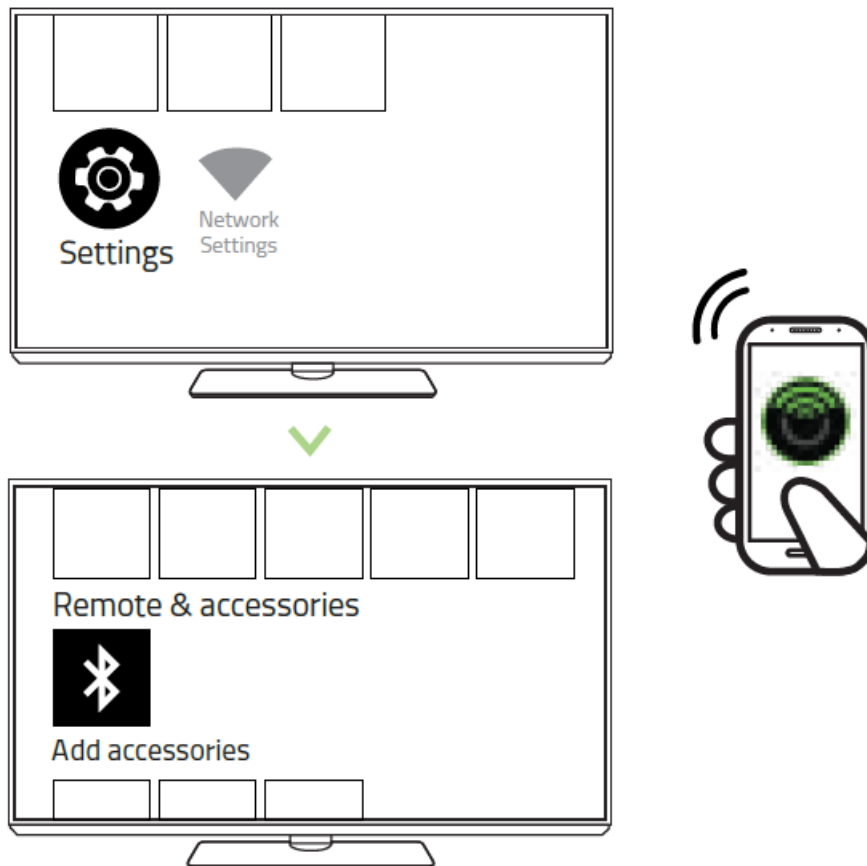

5. 페어링 모드를 활성화하려면 컨트롤러의 홈 버튼과 뒤로 버튼을 동시에 3 초 이상 누르십시오.



4 개의 LED 램프가 모두 동시에 깜박이면, 컨트롤러가 Razer Forge TV 에 연결을 시도하는 중이라는 의미입니다. 일단 페어링이 성공하면, 컨트롤러를 켤 때 1/2 초 동안만 전원 버튼을 누르면 됩니다.

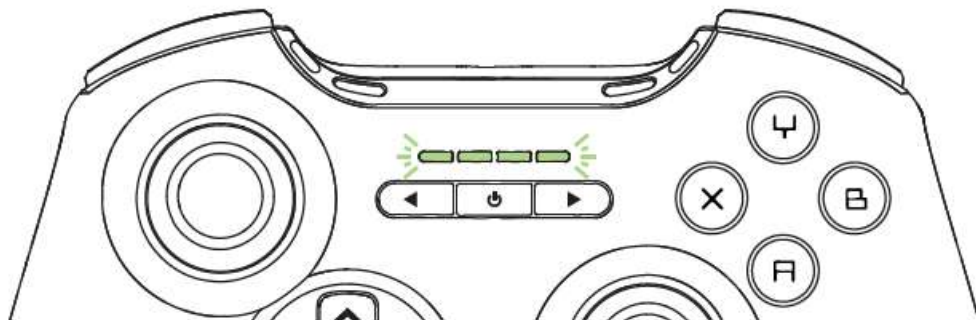

차후 다른 기기와 페어링할 경우에는, 홈과 뒤로 버튼을 동시에 최소 3 초 동안 눌러 페어링 모드를 재활성화하십시오.

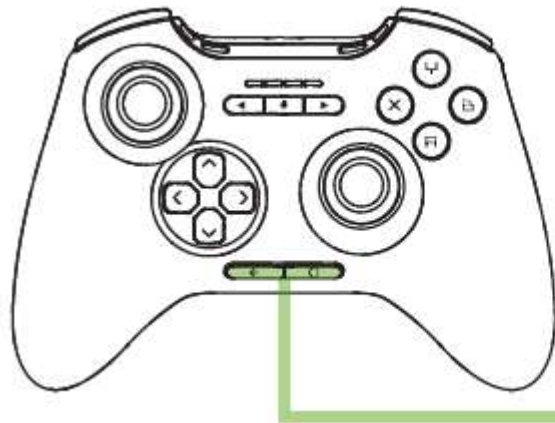

두 버튼을 3 초 이상 눌러 페어링

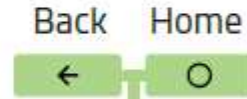

유선 연결 (선택사항)

USB 케이블로 Razer Serval 을 Razer Forge TV 의 USB 포트에 연결합니다.

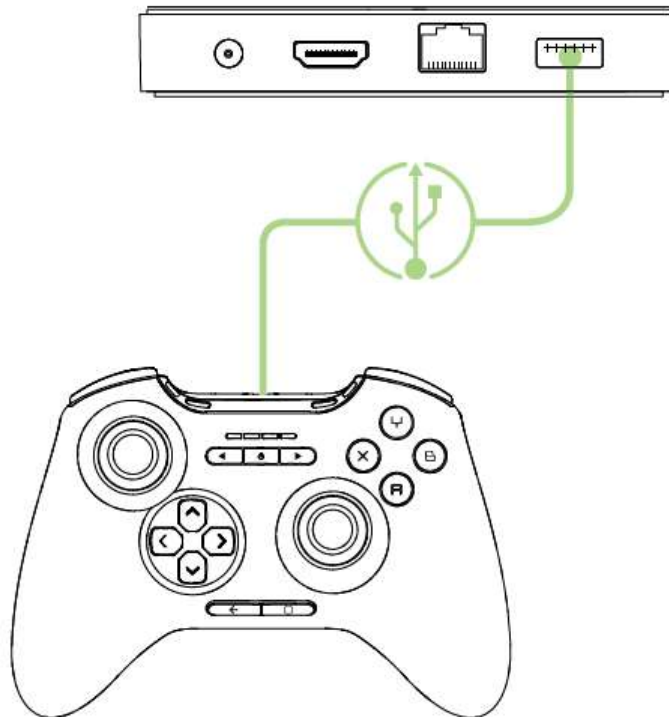

이제 Razer Forge TV 를 사용할 준비가 되었습니다. 즐거운 시간 되십시오!

5. ANDROID 휴대폰과 페어링하기

1. Android 휴대폰*의 홈 스크린에서 **네트워크 연결 > 설정** (또는 **무선 & 네트워크**)로 이동한 후, **Bluetooth**를 선택하고 스위치를 켜십시오.
(사용자 인터페이스가 사용자 정의된 Android 기기는 그 절차가 다를 수 있습니다.)

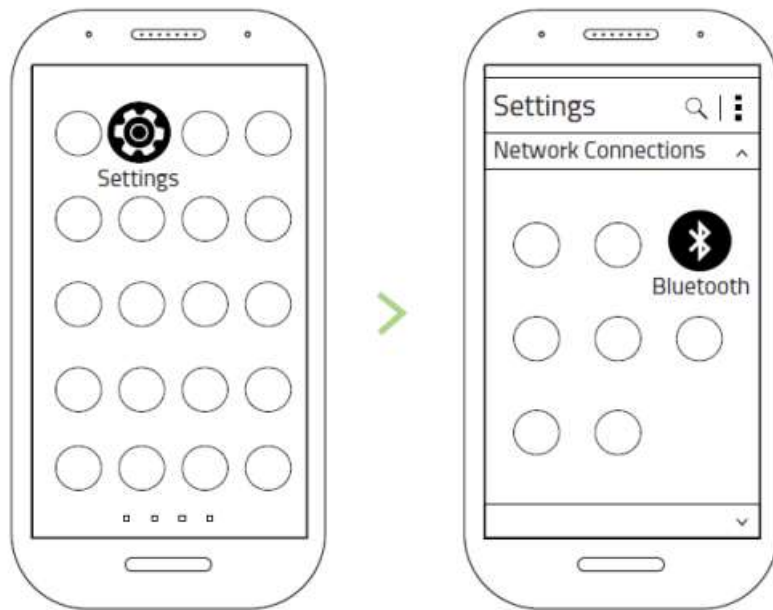

*포함되지 않은 Android 휴대폰

2. 컨트롤러가 켜져 있을 때, **홈** 및 **뒤로** 버튼을 동시에 3초 이상 눌러 페어링 모드를 활성화시키십시오.



3. 컨트롤러가 나타나면, 발견된 기기들의 목록에서 컨트롤러를 선택한 후 컨트롤러가 페어링될 때까지 기다리십시오. 일단 페어링이 성공하면, 컨트롤러를 켤 때 1/2초 동안만 **전원** 버튼을 누르면 됩니다.

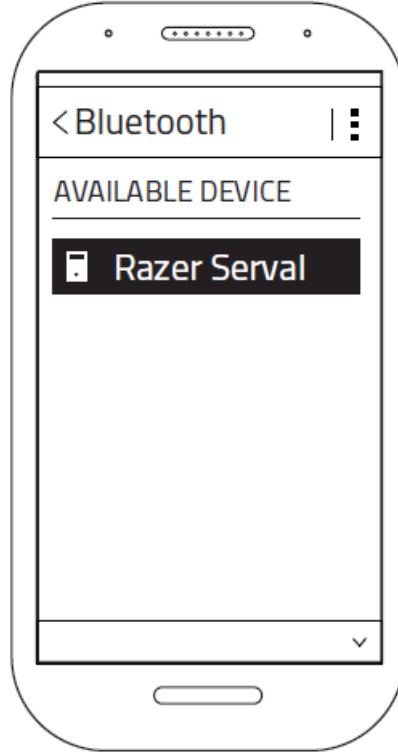

이제 Android 휴대폰에서 Razer Serval을 사용할 준비가 되었습니다.
즐거운 시간 되십시오!

6. 여러 기기와 동시에 페어링하기

Razer Serval 은 최대 4 대까지 각기 다른 기기와의 페어링을 기억할 수 있기 때문에, 복수의 기기 사이에서 중단없이 페어링을 전환할 수 있습니다.

Razer Serval 이 켜져 있는 동안 최근 페어링된 기기 저장하기:

1. 전원 버튼을 누르고 3 초 이내에 연동시키고자 하는 기기에 해당하는 액션버튼을 즉시 누르십시오.

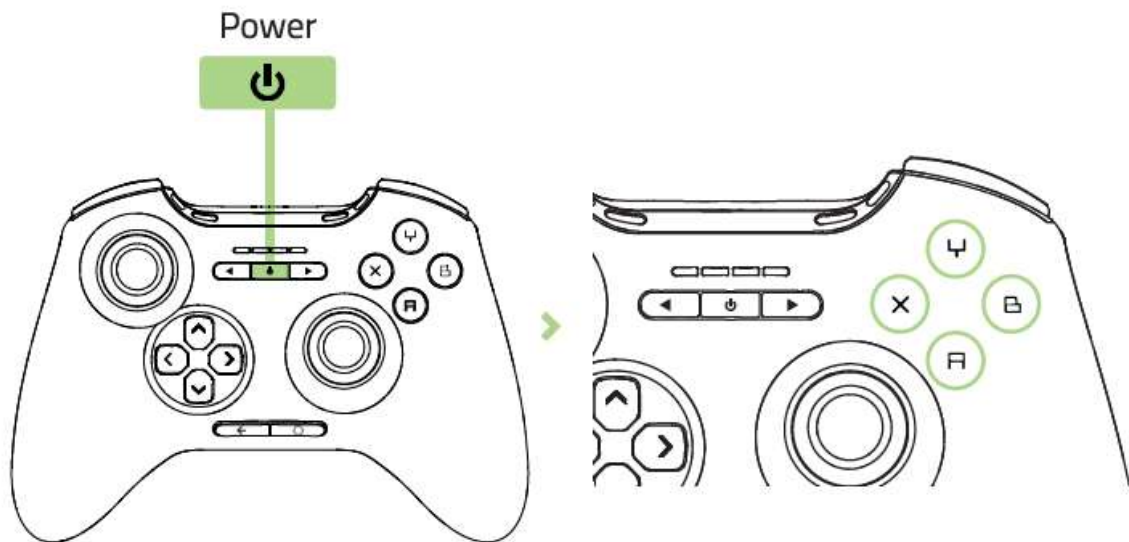

해당 LED 가 3 회 깜박이면, 해당 기기가 잘 저장되었다는 것을 의미합니다.

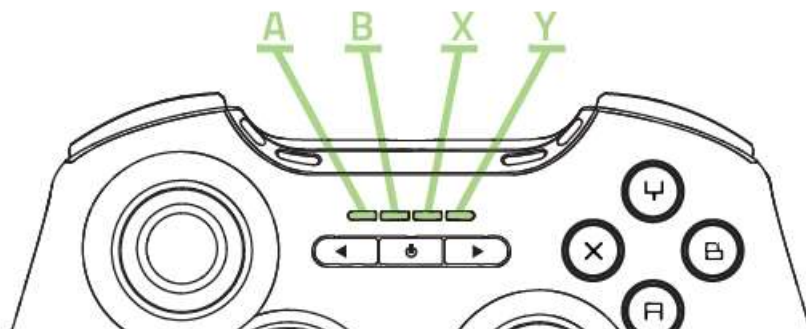

2. 전원 버튼에서 손을 떼십시오



저장 기기 불러오기:

1. 전원버튼을 3 초 이상 눌러 Razer Serval 을 끄십시오.



2. 저장 기기에 해당하는 액션버튼을 누르고 계십시오.

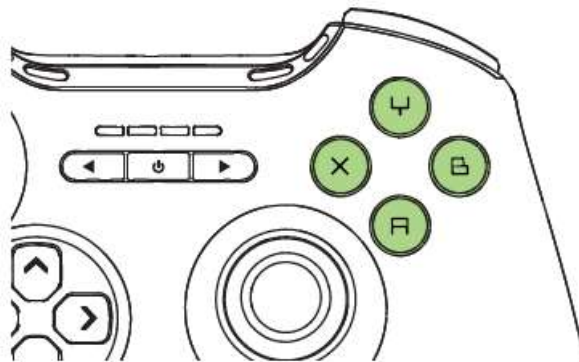

3. 전원 버튼을 1/2 초 동안 누르면 Razer Serval 이 켜집니다.

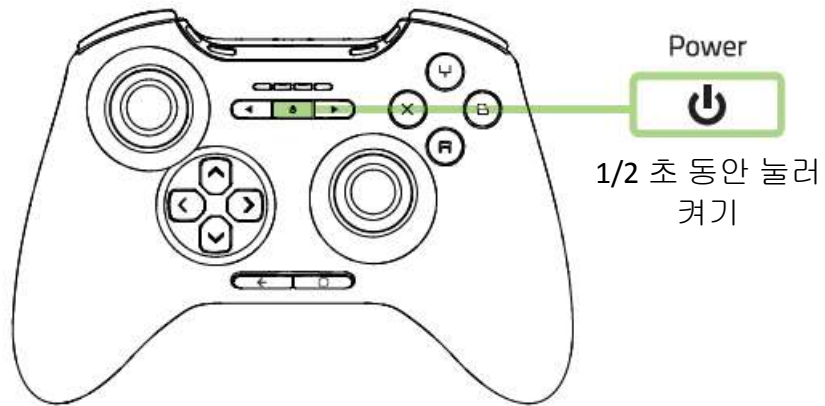

4. 저장된 기기에 해당하는 액션 버튼에서 손을 떼십시오.

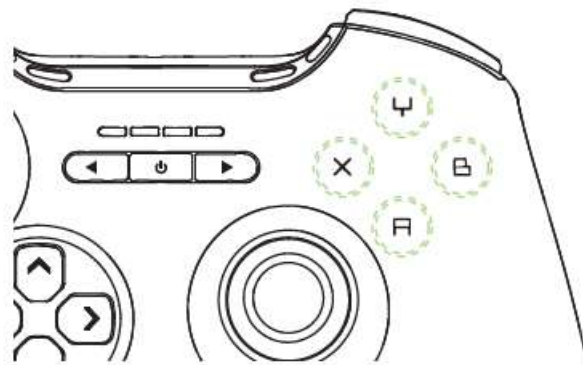

이제 여러 기기들에서 Razer Serval 을 사용할 준비가 되었습니다.
즐거운 시간 되십시오!

7. 액세서리

탈착 가능 게임 클립

Android 폰을 사용하는 경우 게임 클립을 컨트롤러에 부착하십시오.

1 단계



2 단계

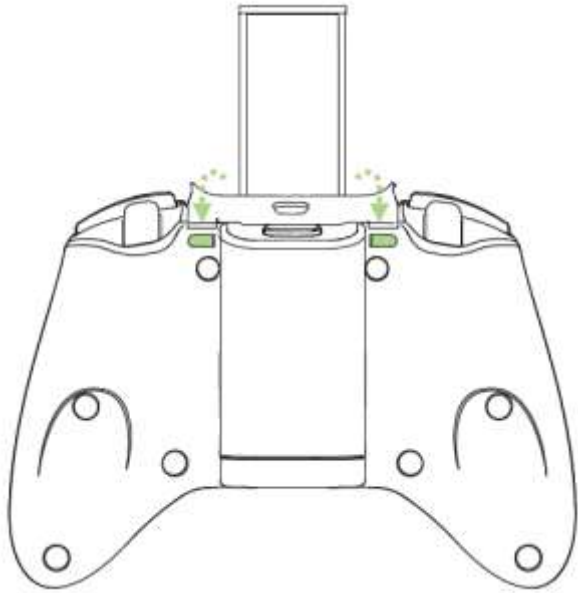

분리

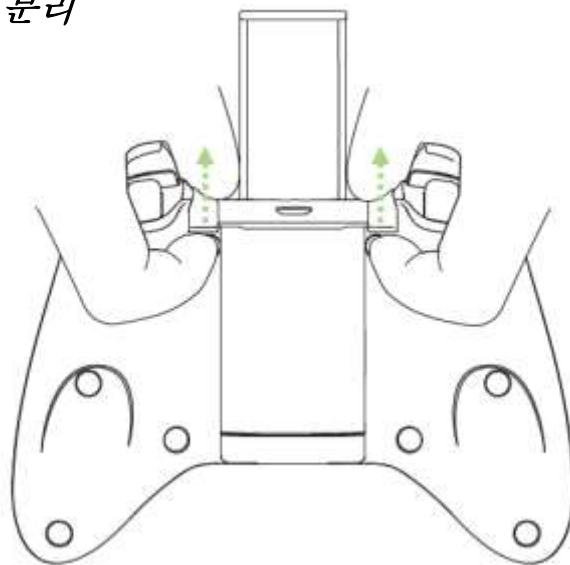

아날로그 스틱 고무 그립 커버

고무 질감의 썸 그립 캡은 그립감을 향상시켜 격렬한 게임 중에도 아날로그 스틱이 엄지에서 미끄러지지 않도록 도와줍니다.



8. 기본 설정 복구

Razer Serval 을 기본 설정으로 복구하려면 Razer Serval 을 끄고 위로, 홈, 그리고 Y 버튼을 동시에 누르고 계십시오. 버튼들을 누른 상태에서 전원 버튼을 2 초 이상 누르십시오. 재설정이 성공하면 4 개의 LED 등이 동시에 점멸합니다.

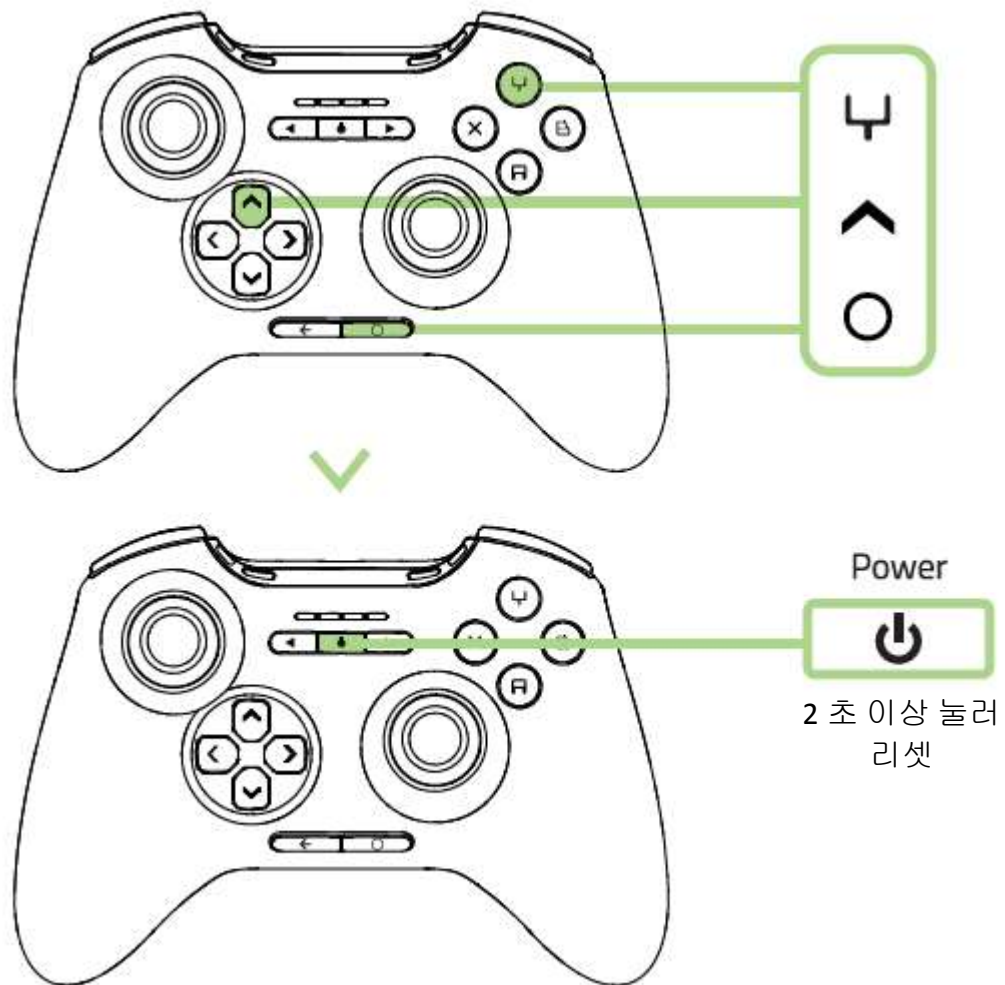

9. 법적 고지

저작권 및 지적 재산권 정보

©2015 Razer Inc. Patent Pending. 저작권 보유. 여기에 포함된 Razer™, Razer 삼두사 로고, Razer 변형 문안 로고, 기타 상표들은 Razer Inc. 및/또는 그 관련 계열사의 미국 및/또는 기타 국가 내 상표 또는 등록 상표입니다.

Bluetooth® 문자상표 및 로고는 Bluetooth SIG, Inc.가 소유한 등록 상표이며 Razer 는 이러한 모든 마크 사용에 대한 허가를 받았습니다.

Android, Android TV, Google Cast 및 기타 마크들은 Google Inc.의 상표입니다.

Razer Inc. ("Razer")는 이 안내서에서 언급된 제품과 관련하여 (등록 여부와 관계없이) 저작권, 상표, 상거래 기밀, 특허, 특허 신청, 또는 기타 지적재산권을 보유하고 있을 수 있습니다. 이 안내서를 공급하는 것이 피공급자에게 어떤 유형의 저작권, 상표, 특허 및 기타 지적재산권에 대한 라이선스를 제공하는 것을 의미하지 않습니다. Razer Serval(이하 "제품")은 패키지나 그 외의 경우에 실린 사진과 다를 수 있습니다. Razer 는 이러한 차이점 또는 발생할 수 있는 오류에 대해 아무런 책임이 없습니다. 여기에 포함된 정보는 사전 고지 없이 변경될 수 있습니다.

제품 제한 보증

제품 제한 보증의 현 조건 및 전체 내용은 www.razerzone.com/warranty 에서 확인하실 수 있습니다.

책임의 한계

Razer 는 제품의 배포, 판매, 재판매, 사용 또는 사용할 수 없음으로 인해 발생하는 어떠한 이익 손실, 정보나 데이터의 소실, 특별한, 직간접적인, 징벌적이거나 결과적인 또는 부수적 손해에 대해 어떠한 책임도 지지 않습니다. 어떠한 경우에도 Razer 의 책임 부담액은 제품의 소매 구매가를 초과하지 않습니다.

조달 비용

의문의 여지를 남기지 않기 위해, Razer 에서는 손상에 대한 통지를 받는 경우가 아니면 어떤 경우에도 제품 조달에 대한 비용 책임을 지지 않으며, 어떤 경우에도 Razer 에서는 제품 조달의 법적 책임에 따라 제품의 소매 가격을 초과하는 비용에 대해 책임을 지지 않음을 알려드립니다.

일반 사항

이 사항들은 제품이 구매된 사법 관할 지역의 법률에 지배되고 해석됩니다. 본 계약의 어떠한 조항이 유효하지 않거나 집행력이 없는 경우, 해당 조항(유효하지 않거나 집행력이 없는 한)은 무효하며 제외된 것으로 간주되나, 기타 나머지 조항 중 어떠한 조항도 효력이 상실되지 않습니다. Razer 는 사전 통고 없이 언제든지 어떤 사항이라도 수정할 수 있는 권리가 있습니다.