

RAZER
SEIRĒN PRO



Razer Seirĕn Pro es un micrófono digital XLR/USB de patrón múltiple y versátil con las capacidades de grabación de una configuración de estudio profesional en un único dispositivo. Con una base de aluminio que funciona como estabilizador, el micrófono se puede instalar de forma segura en el equipo doméstico o en el estudio de grabación, sin necesidad de un soporte de micrófono adicional.. Razar Seirĕn Pro proporciona un rendimiento incomparable: la audiencia siempre disfrutará de una claridad de grabación de primera calidad. Este micrófono digital está diseñado para cumplir y superar las expectativas del artista o músico profesional en el estudio, pero también para que el streamer de juegos o el YouTuber profesional en casa puedan utilizarlo con facilidad.

ÍNDICE

1. CONTENIDO DEL PAQUETE / REQUISITOS DEL SISTEMA.....	3
2. REGISTRO / ASISTENCIA TÉCNICA.....	4
3. ESPECIFICACIONES TÉCNICAS	5
4. DISEÑO DEL DISPOSITIVO	6
5. UTILIZACIÓN DEL RAZER SEIRĒN PRO	7
6. INSTALACIÓN DEL RAZER SEIRĒN PRO	13
7. USAR ACCESORIOS* CON TU RAZER SEIRĒN PRO	14
8. CONFIGURACIÓN DEL RAZER SEIRĒN PRO	16
9. SEGURIDAD Y MANTENIMIENTO	17
10. INFORMACIÓN LEGAL.....	18

1. CONTENIDO DEL PAQUETE / REQUISITOS DEL SISTEMA

CONTENIDO DEL PAQUETE

- Razer Seirēn Pro – Micrófono digital Elite XLR/USB
- Base de escritorio
- Cable de USB Mini a USB
- Cable divisor XLR de 30 cm
- Cable de extensión de audio de 3,5 mm
- Guía con información importante del producto

REQUISITOS DEL SISTEMA

Para grabación digital

- PC/Mac con puerto libres USB
- Windows® 8 / Windows® 7 / Windows® XP (32 bits) / Mac OS X (10.8-10.10)
- Conexión a Internet
- 100MB de espacio libre en el disco duro

Para grabación analógica

- Sistemas de audio XLR

2. REGISTRO / ASISTENCIA TÉCNICA

REGISTRO

Visita www.razerzone.com/es-es/razer-id para registrarte y obtener tu Razer ID y una amplia serie de ventajas Razer. Por ejemplo, obtén información en tiempo real sobre el estado de la garantía de tus productos a través de Razer Synapse. Para obtener más información sobre Razer Synapse y todas sus características, visita www.razerzone.com/es-es/synapse.

Si ya tienes un Razer ID, registra tu producto haciendo clic en tu dirección de correo electrónico dentro de la aplicación de Razer Synapse y selecciona Warranty Status (Estado de la garantía) en la lista desplegable.

Para registrar tu producto online, visita www.razerzone.com/registration. Ten en cuenta que no podrás ver el estado de tu garantía si te registras a través del sitio web.

ASISTENCIA TÉCNICA

Obtendrás:

- 1 años de garantía limitada del fabricante
- Acceso a manuales y asistencia técnica gratuita en línea en www.razersupport.com.

3. ESPECIFICACIONES TÉCNICAS

Especificaciones del micrófono

- Energía requerida / consumo: 5V 300mA / 48V DC (analógica)
- Velocidad de muestra: 192 kHz
- Velocidad de bits: 24 bits
- Cápsulas: Tres cápsulas de condensador de 14 mm
- Patrones polares: Estéreo, cardioide, omnidireccional, bidireccional
- Respuesta de frecuencia: 20 Hz - 20 kHz
- Sensibilidad: 12,5 mV/Pa (1 kHz)
- Máx. SPL: 120 dBA

Amplificador de auricular

- Impedancia: ≥ 16 ohmios
- Salida de potencia (RMS): 130 mW (@16 ohmios)
- Respuesta de frecuencia: 15 Hz - 22 kHz
- Relación señal-ruido: 114 dB

4. DISEÑO DEL DISPOSITIVO

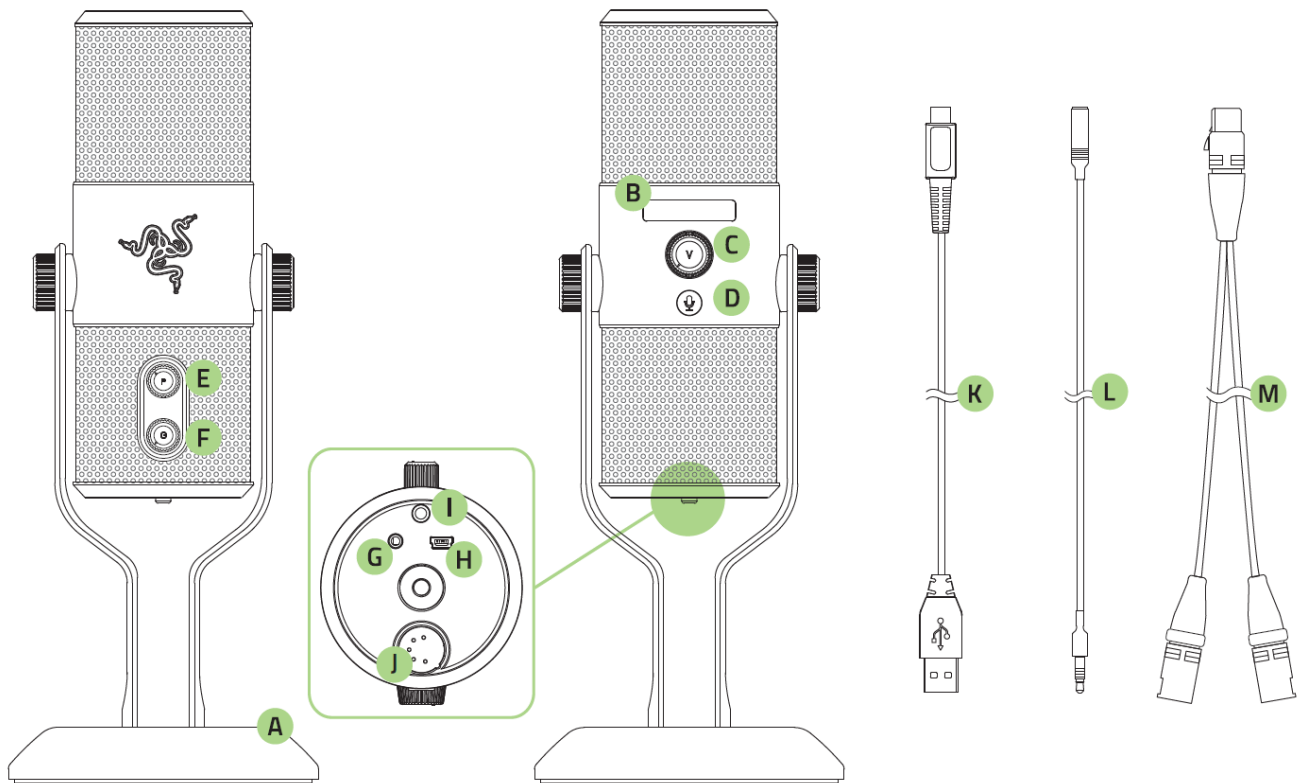

- A. Base de escritorio con perillas ajustables
- B. Pantalla LED de estado
- C. Control de volumen de auriculares
- D. Botón Silencio (con LED)
- E. Selector de patrón de captura de micrófono
- F. Control de ganancia de micrófono
- G. Conector de audio de 3,5 mm
- H. Conector USB Mini
- I. Conmutador de filtro paso alto
- J. Puerto XLR de 5 pines
- K. Cable USB Mini a USB
- L. Cable de extensión de audio de 3,5 mm
- M. Cable divisor XLR de 30 cm de 5 pines a 3 pines de 2x

5. UTILIZACIÓN DEL RAZER SEIRĒN PRO

Razer SeirĒn Pro se puede conectar a un PC (a través del cable USB) para grabación digital o a sistemas XLR para grabación analógica. Ten en cuenta que cuando el dispositivo está conectado a ambos sistemas al mismo tiempo (sistemas PC y XLR), tiene prioridad la grabación digital a través de USB.

CONFIGURACIÓN DEL RAZER SEIRĒN PRO PARA GRABACIÓN DIGITAL

1. Conecta tu dispositivo al PC.

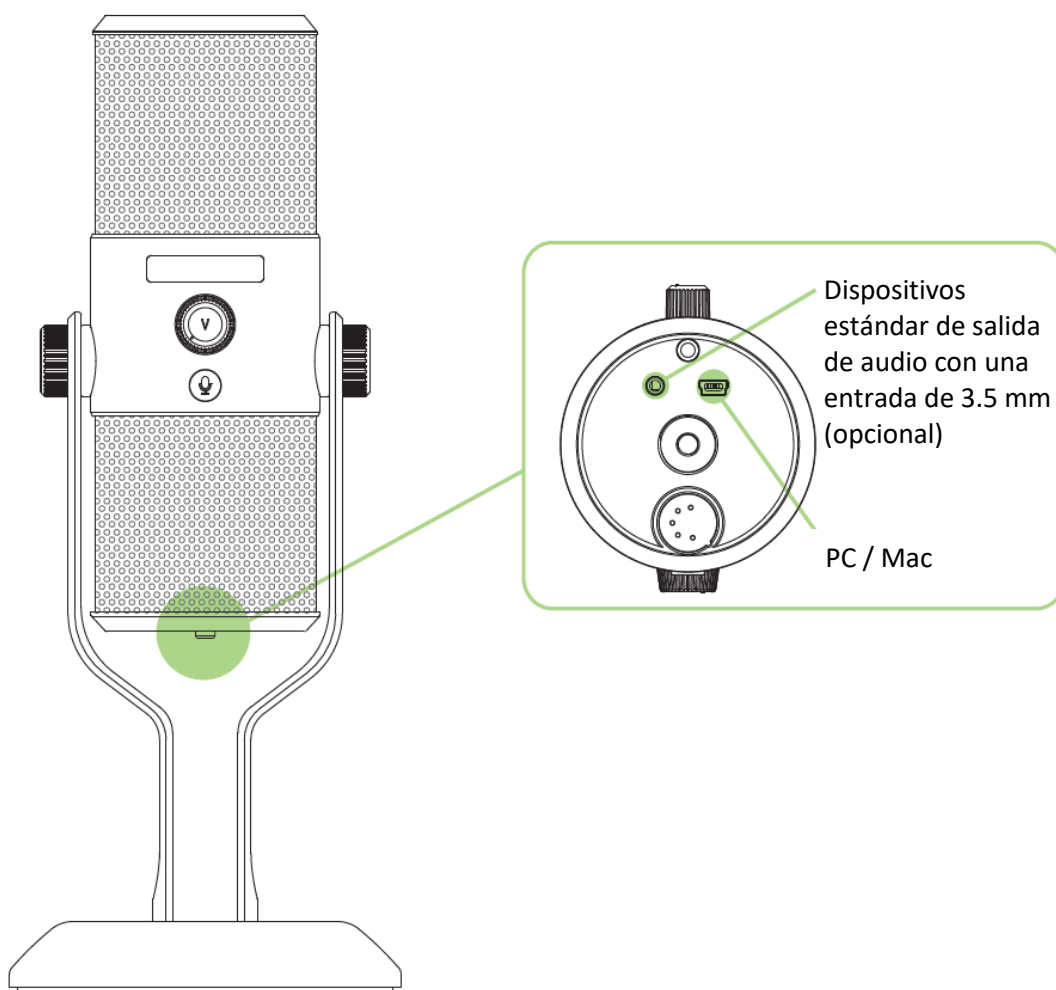

Nota: Al conectar un dispositivo de salida de audio analógica (como un auricular) a través del conector de 3,5 mm, puedes escuchar el audio que graba el Razer SeirĒn Pro en tiempo real. Ten en cuenta que esto no reproduce audio directamente desde el PC.

2. Asegura tu micrófono.

Gira las perillas de montaje de la base de escritorio hasta que el micrófono esté en fijo y en vertical.

3. Establece el micrófono digital como el dispositivo de grabación predeterminado.

Si usas los auriculares Razer Seirēn Pro por primera vez, quizá tengas que configurar el dispositivo como dispositivo de reproducción predeterminado de tu sistema.

Para usuarios de Windows

Nota: los usuarios de Windows deben instalar e iniciar sesión en Razer Synapse con una cuenta válida para descargar los controladores necesarios para que funcione Razer Seirēn Pro.

Paso 1: instalar Razer Synapse desde www.razerzone.com/es-es/synapse para obtener controladores dedicados del micrófono.

Paso 2: Selecciona **Panel de control > Hardware y Sonido > Administrar dispositivos de audio** para ver tu **ventana** de ajustes de sonido.

Paso 3: En la ficha e Grabación, selecciona Razer Seirēn Pro en la lista y haz clic en el botón Establecer como predeterminado.

Para usuarios de Mac

Paso 1: Selecciona **Preferencias del sistema > Sonido** para ver tu **ventana** de ajustes de sonido

Paso 2: En la ficha *Entrada* selecciona Razer Seirēn Pro en la lista.

CONFIGURACIÓN DEL RAZER SEIRĒN PRO PARA GRABACIÓN ANALÓGICA

1. Conecta tu dispositivo al sistema XLR

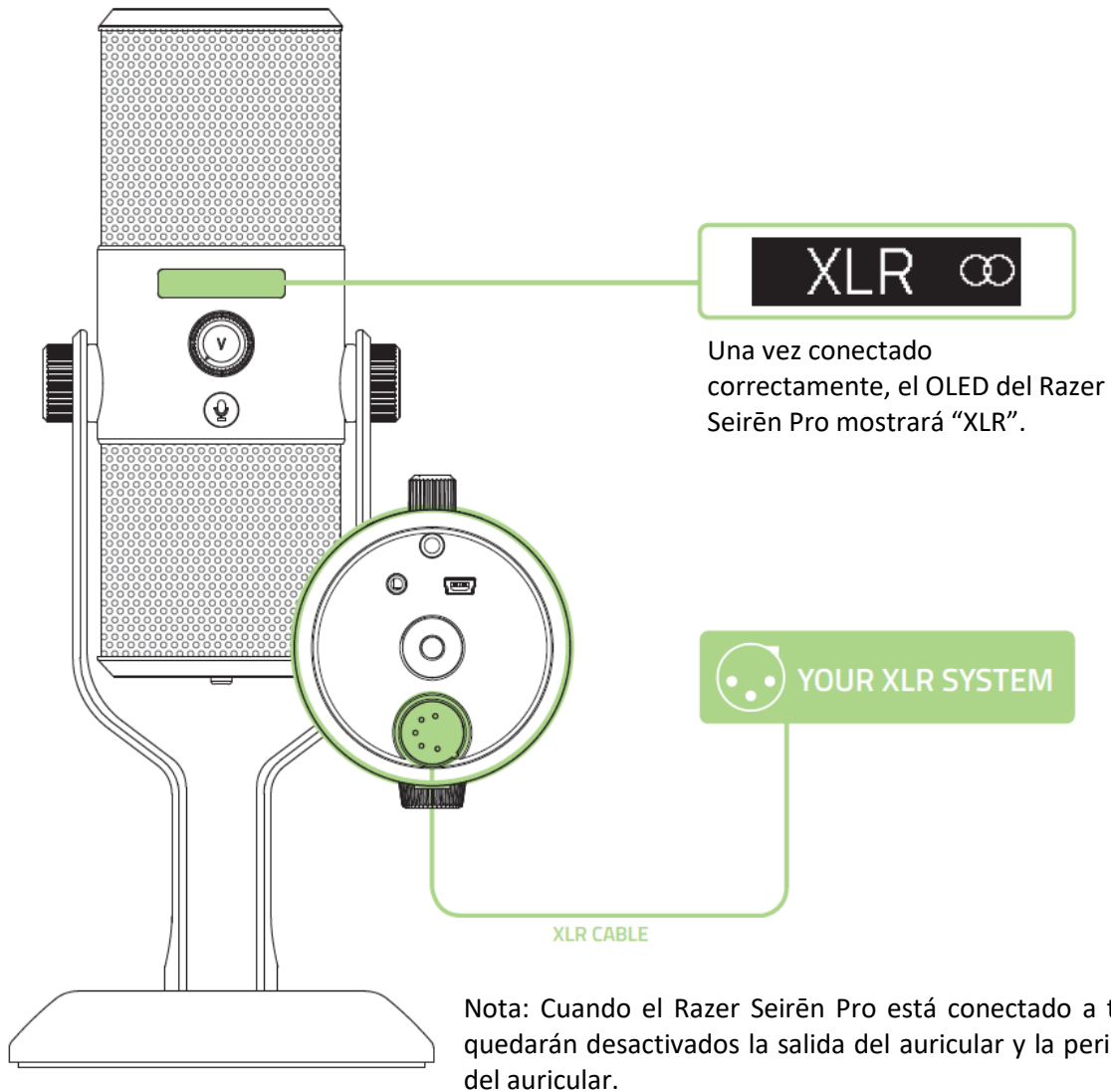

2. Asegura tu micrófono.

Gira las perillas de montaje de la base de escritorio hasta que el micrófono esté en fijo y en vertical.

SILENCIAR EL MICRÓFONO

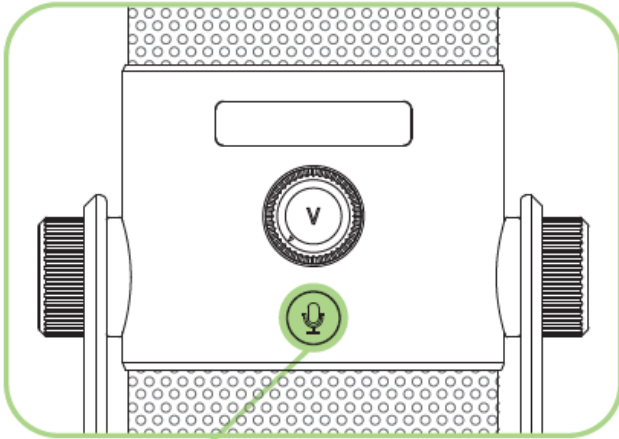

El LED de micrófono silenciado se iluminará en rojo cuando el micrófono esté en silencio.

AJUSTE DEL VOLUMEN





Nota: Esta característica solo está disponible cuando la conexión se realiza mediante USB.

Acción	Pantalla LED	Efecto
		Aumenta el volumen de los auriculares
		Disminuye el volumen de los auriculares

AJUSTAR LA GANANCIA DEL MICRÓFONO



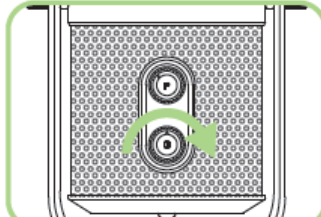













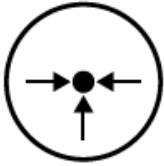

La ganancia del micrófono determina la sensibilidad del micrófono cuando captura la fuente de grabación. Te recomendamos que empieces cualquier grabación con la perilla de ganancia centrada y luego ajustes la sensibilidad hasta que obtengas el resultado deseado.

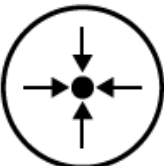
En general, cambia el patrón de captura o reduce la ganancia del micrófono si tu micrófono captura demasiado ruido de ambiente y viceversa.

Acción	Pantalla LED	Efecto
		Aumenta la ganancia del micrófono
		Reduce la ganancia el micrófono

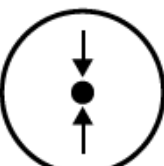
SELECCIONAR EL PATRÓN DE ENTRADA

El Razer Seirēn Pro admite 4 tipos de patrones de entrada para adaptarse a tus diferentes necesidades de grabación. Gira el selector de patrón de captura de micrófono para seleccionar un patrón de captura adecuado. El patrón seleccionado actualmente aparecerá en el OLED. Se incluye:

	Patrón	Dirección de captura	Casos de uso de grabación			
Cardioide			 Streaming	 Podcasts	 Voz en off	 Instrumentos
Estéreo			 Vocales	 Instrumentos		
Omnidireccional			 Llamadas de conferencia	 Eventos		
Bidireccional			 Entrevistas	 Instrumentos	 Dúos vocales	

6. INSTALACIÓN DEL RAZER SEIRÉN PRO

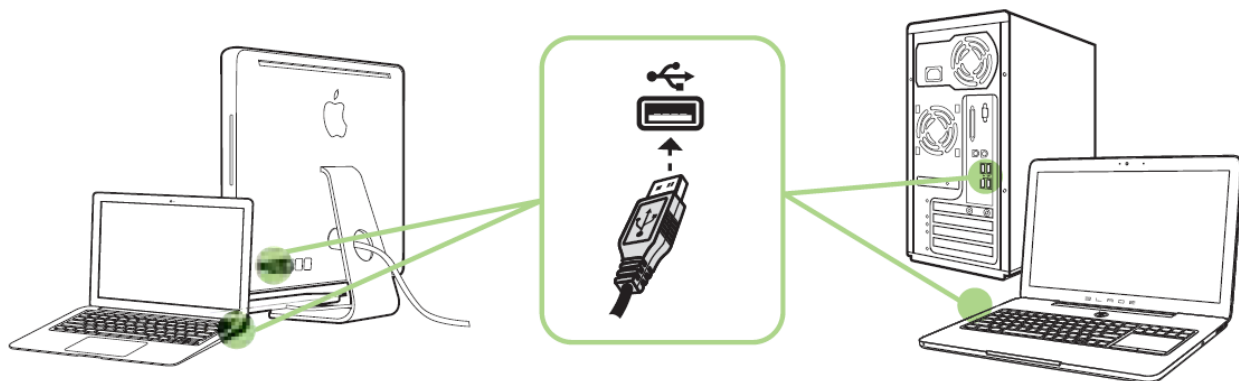

Paso 1: Conecta el dispositivo Razer al puerto USB de tu ordenador.

Paso 2: Instala Razer Synapse cuando se te indique* o descarga el instalador desde www.razerzone.com/es-es/synapse.

Paso 3: Crea un Razer ID o accede a Synapse con tu actual Razer ID.

*Aplicable a Windows 8 o posterior.

7. USAR ACCESORIOS* CON TU RAZER SEIRËN PRO

*Se vende por separado en www.razerzone.com/store

MONTAJE DE LA SUSPENSIÓN DE IMPACTO

PRECAUCIÓN:
No apriete excesivamente

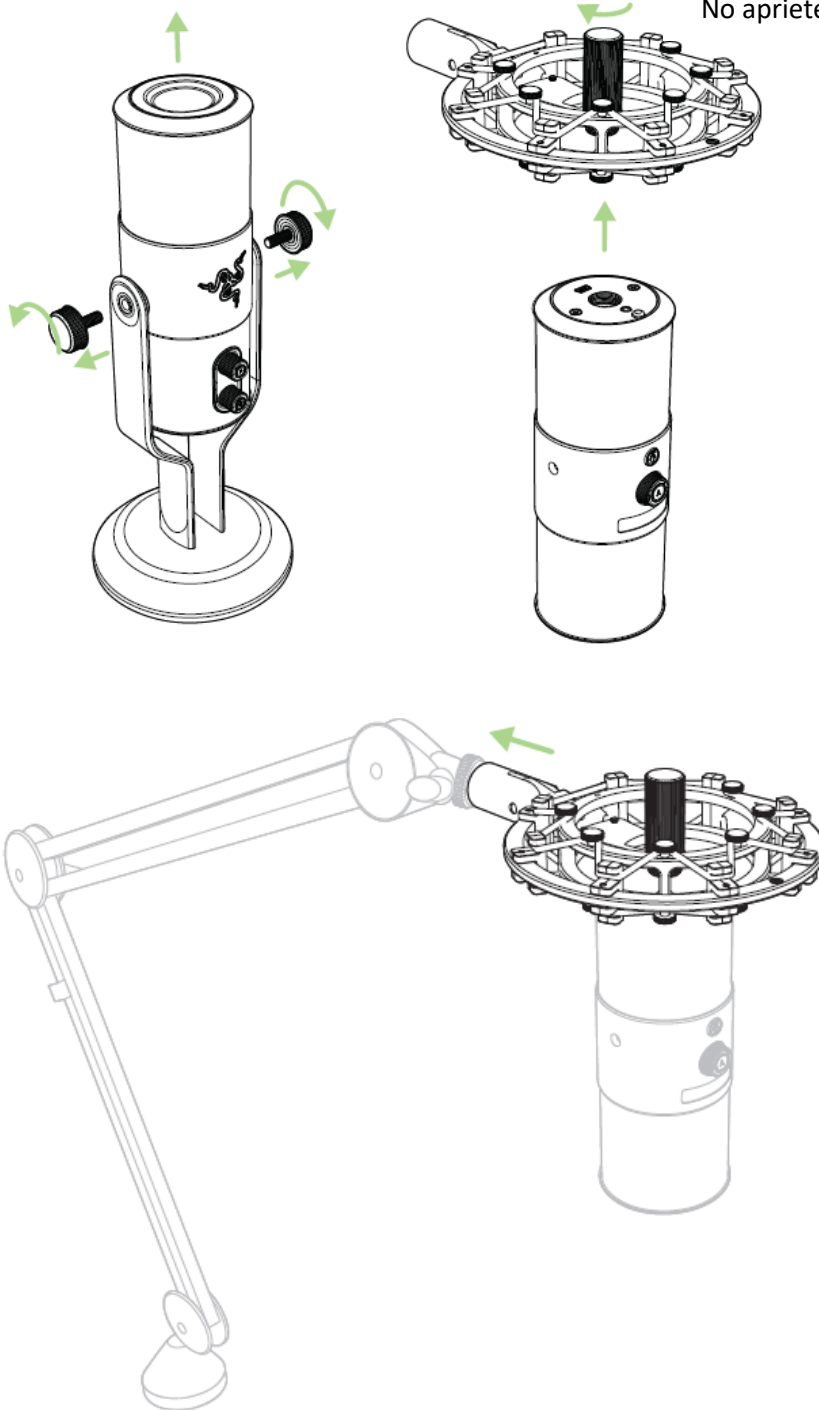

*No se incluye la base Mic

MONTAJE DEL FILTRO POP

Modo Base de escritorio

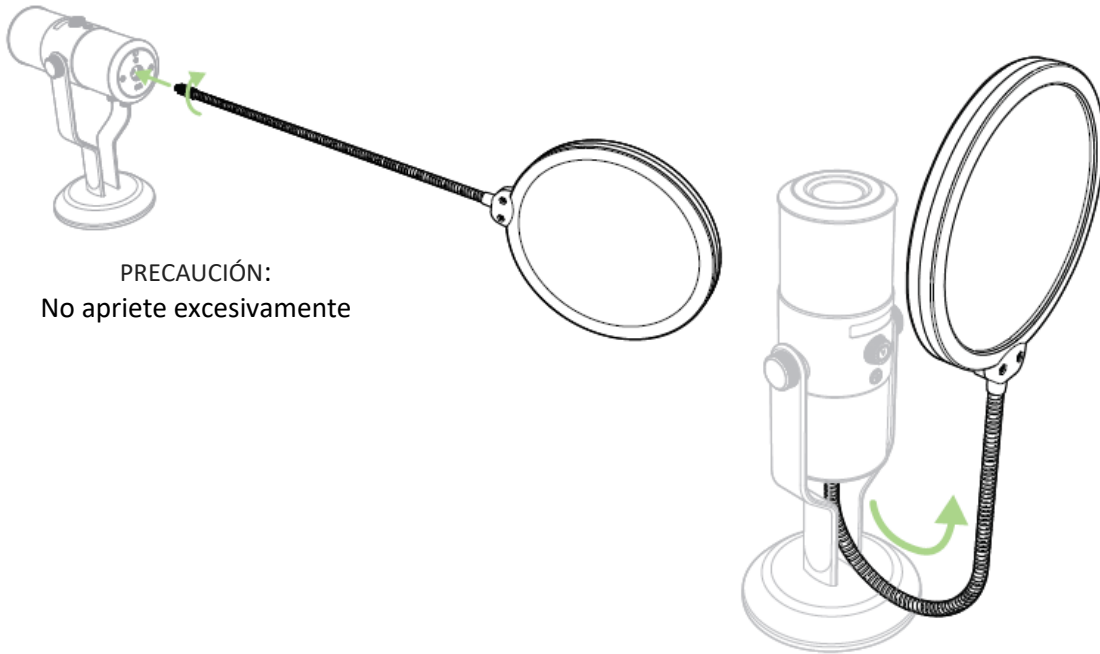

Modo Base de micrófono

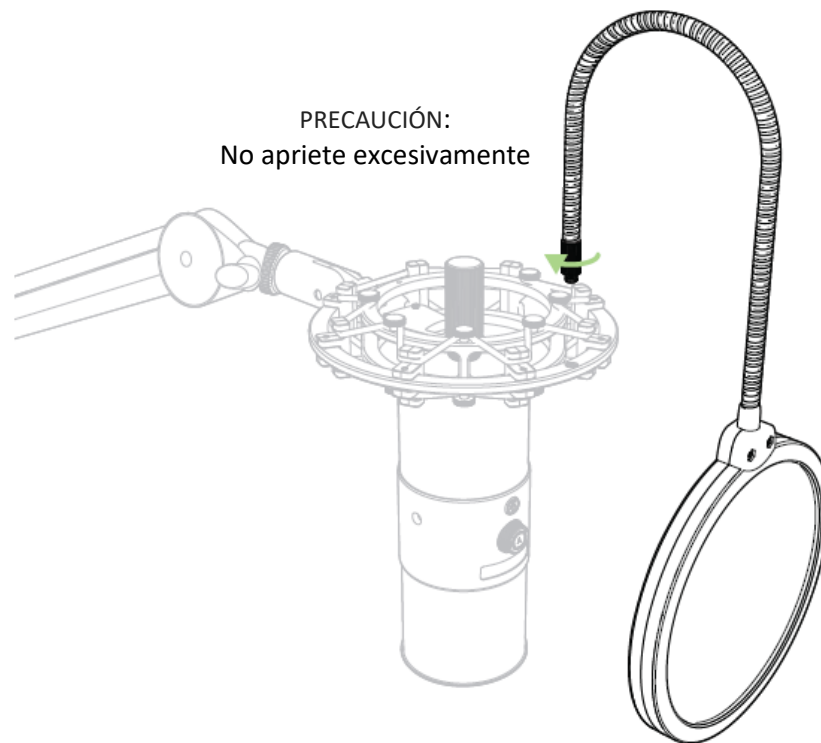

8. CONFIGURACIÓN DEL RAZER SEIRĒN PRO

Limitación de responsabilidad: Las características que aquí se enumeran requieren que inicies la sesión en Razer Synapse. Estas características también están sujetas a cambios en función de la versión actual del software y de tu sistema operativo.

Los Razer SeirĒn Pro incluyen diversas características personalizables de software para potenciar al máximo sus prestaciones.

PESTAÑA AJUSTES

Las opciones de esta pestaña te permiten controlar la calidad de la grabación final.

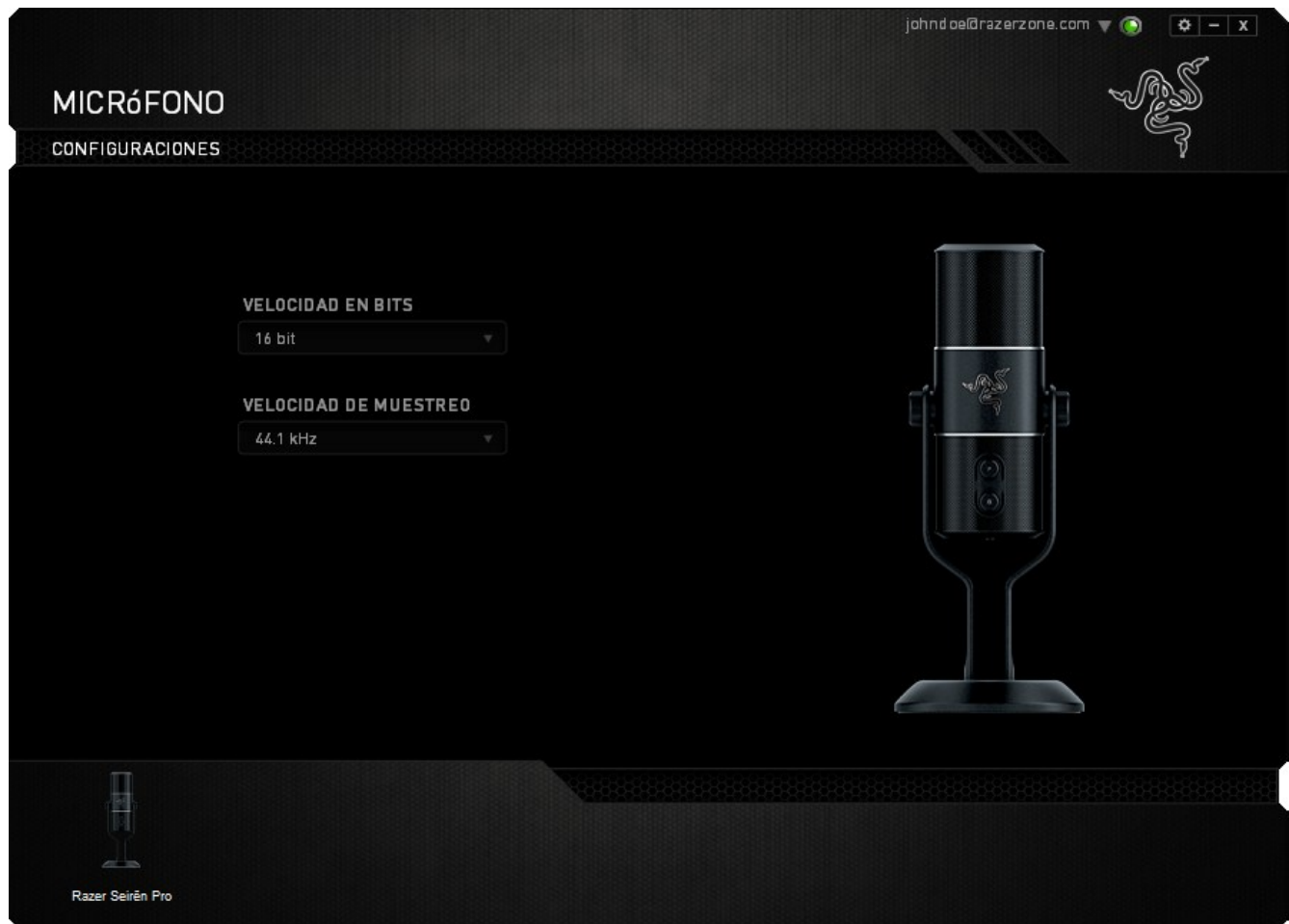

9. SEGURIDAD Y MANTENIMIENTO

PAUTAS DE SEGURIDAD

A fin de alcanzar la máxima seguridad durante el uso de Razer Seirēn Pro, te sugerimos adoptar las siguientes medidas:

1. Si tuvieras algún problema al utilizar el dispositivo correctamente, y las indicaciones de resolución de problemas no dieran resultado, desconecta el dispositivo y llama a la línea de atención de Razer, o accede a www.razersupport.com para solicitar asistencia. En ningún momento intentes reparar el dispositivo ni realizar tareas de mantenimiento por tu cuenta.
2. No desmontes el dispositivo (esto anulará la garantía), no intentes usarlo cuando la tensión eléctrica sea anormal.
3. Mantén el dispositivo alejado de líquidos y humedad. Utiliza el dispositivo dentro del rango de temperatura especificado: entre 0°C (32°F) y 40°C (104°F). Si la temperatura supera este rango, desenchufa y apaga el dispositivo hasta que ésta se estabilice y alcance un nivel óptimo.
5. Escuchar a un volumen excesivamente alto durante periodos prolongados de tiempo puede provocar daños en el sistema auditivo. Además, la legislación de algunos países restringe el nivel de sonido máximo a 86 dB durante 8 horas al día ya que puede afectar el sistema auditivo. Por tanto, te recomendamos que reduzcas el volumen hasta un nivel cómodo a la hora de escuchar durante periodos prolongados de tiempo. Ten un buen cuidado tu sistema auditivo.

MANTENIMIENTO Y USO

Para mantener el Razer Seirēn Pro en óptimas condiciones, es necesario realizar un mantenimiento mínimo. Recomendamos desenchufar el dispositivo del puerto USB una vez al mes y limpiarlo con un paño suave o un bastoncillo con un poco de agua tibia para evitar la acumulación de suciedad. No utilices jabón ni productos de limpieza corrosivos.

10. INFORMACIÓN LEGAL

INFORMACIÓN SOBRE DERECHOS DE AUTOR Y PROPIEDAD INTELECTUAL

©2025 Razer Inc. Patente en trámite. Todos los derechos reservados. Razer™, el logotipo de la serpiente de tres cabezas de Razer, el logotipo de Razer con letras fragmentadas y demás marcas comerciales o registradas mencionadas en este documento son propiedad de Razer Inc. y/o sus sucursales o filiales, registradas en los Estados Unidos o en otros países. Razer Inc. ("Razer") puede tener derechos de autor, marcas comerciales, secretos comerciales, patentes, solicitudes de patentes u otros derechos de propiedad intelectual (registrados o no registrados) relacionados con el producto descrito en esta Guía General. La entrega de esta Guía General no otorga licencia a dichos derechos de autor, marcas comerciales, patentes u otros derechos de propiedad intelectual. El Razer Seirēn Pro (el "producto") puede diferir de las imágenes en el paquete o en otro material impreso. Razer no se hace responsable por tales diferencias ni por cualquier error que pueda aparecer. La información incluida en este documento está sujeta a modificaciones sin previo aviso.

GARANTÍA LIMITADA DEL PRODUCTO

Para obtener los términos más recientes y actuales de la Garantía Limitada del Producto, visita www.razerzone.com/warranty.

LIMITACIÓN DE RESPONSABILIDAD

Bajo ninguna circunstancia, Razer será responsable de ganancias perdidas, pérdida de información o datos, daños fortuitos, indirectos, punitivos o consecuentes, que surjan de alguna manera de la distribución, venta, reventa, uso o imposibilidad de uso del producto. Bajo ningún concepto, la responsabilidad de Razer superará el precio de venta del producto.

COSTOS DE ADQUISICIÓN

A fin de aclarar cualquier duda que pudiera surgir, se estipula que en ningún caso Razer se hará cargo de ningún costo de adquisición, a menos que se haya informado sobre la posible existencia de dichos daños. Asimismo, en ningún caso Razer asumirá responsabilidad alguna por costos de adquisición que superen el precio de compra en tienda del producto.

GENERAL

Estos términos están regulados y redactados de acuerdo con las leyes de la jurisdicción en la que se compró el producto. Si algún término aquí indicado se considera no válido o no aplicable, dicho término (en tanto sea no válido o no aplicable) quedará sin efecto y se excluirá sin invalidar los demás términos. Razer se reserva el derecho de corregir cualquier término en cualquier momento sin previo aviso.