

RAZER
SEIRĒN PRO



O Razer Seirĕn Pro ĕ um vers til microfone digital XLR / USB multipadr o, com capacidades de configura o de grava o de um est dio de n vel profissional em um  nico dispositivo. Suportado por uma base de alum nio, o microfone apoia-se com seguran a na  rea de trabalho de sua casa ou est dio, sem a necessidade de um pedestal adicional, tornando-o perfeito para grava es e transmiss es. O Razer Seirĕn Pro fornece um desempenho incompar vel, para que seu p blico sempre desfrute de clareza verdadeiramente superior nas grava es. Este microfone digital   projetado para atender e superar as expectativas rigorosas de artistas e m sicos profissionais no est dio, mas tamb m para ser usado com facilidade por gamers e usu rios profissionais do YouTube em casa.

SUMÁRIO

1. CONTEÚDOS DA EMBALAGEM / REQUERIMENTOS DO SISTEMA	3
2. REGISTRO / SUPORTE TÉCNICO	4
3. ESPECIFICAÇÕES TÉCNICAS.....	5
4. LAYOUT DO DISPOSITIVO	6
5. USANDO O RAZER SEIRĒN PRO.....	7
6. INSTALANDO O RAZER SEIRĒN PRO	13
7. USANDO ACESSÓRIOS* COM SEU RAZER SEIRĒN PRO.....	14
8. CONFIGURANDO SEU RAZER SEIRĒN PRO	16
9. SEGURANÇA E MANUTENÇÃO.....	17
10. INFORMAÇÕES LEGAIS	18

1. CONTEÚDOS DA EMBALAGEM / REQUERIMENTOS DO SISTEMA

CONTEÚDOS DA EMBALAGEM

- Razer Seirën Pro – com Microfone Digital XLR/USB Elite
- Suporte de mesa
- Cabo USB Mini para USB
- Cabo divisor XLR de 30 cm
- Cabo de extensão de áudio de 35 mm
- Guia de informação do produto importante

REQUERIMENTOS DO SISTEMA

Para gravação digital

- PC/Mac com porta USB
- Windows® 8 / Windows® 7 / Windows® XP (32-bit) / Mac OS X (10.8-10.10)
- Conexão de Internet (para instalação de driver)
- 100MB de espaço livre em disco rígido

Para gravação analógica

- Sistemas de áudio XLR

2. REGISTRO / SUPORTE TÉCNICO

REGISTRATION

Acesse www.razerzone.com/br-pt/razer-id para registrar-se para uma Razer ID agora e ganhe uma grande variedade de benefícios Razer. Por exemplo, obtenha informações em tempo real sobre o status da garantia do produto via Razer Synapse. Para saber mais sobre o Razer Synapse e todos os recursos dele, acesse www.razerzone.com/br-pt/synapse.

Se você já tiver uma Razer ID, registre o produto clicando em seu endereço de e-mail no aplicativo do Razer Synapse e selecionando Status da garantia na lista suspensa.

Para registrar seu produto pela internet, acesse www.razerzone.com/registration. Note que não será possível visualizar o status da garantia se o registro for feito por meio do site.

TECHNICAL SUPPORT

Você ganha:

- 1 ano de garantia limitada do fabricante
- Suporte técnico on-line gratuito no site www.razersupport.com.

3. ESPECIFICAÇÕES TÉCNICAS

Especificações do microfone

- Tensão exigida/consumo: 5 V 300 mA / 48 V DC (analógica)
- Taxa de amostragem: 192 kHz
- Taxa de bits: 24 bits
- Cápsulas: três cápsulas condensadoras de 14 mm
- Padrões polares: estéreo, cardioide, omnidirecional, bidirecional
- Resposta de frequência: 20 Hz – 20 kHz
- Sensibilidade: 12,5 mV/Pa (1 kHz)
- SPL máx.: 120 dBA

Amplificador de fone de ouvido

- Impedância: ≥ 16 ohms
- Potência de saída (RMS): 130 mW (@16 ohms)
- Resposta de frequência: 15 Hz – 22 kHz
- Relação sinal-ruído: 114 dB

4. LAYOUT DO DISPOSITIVO

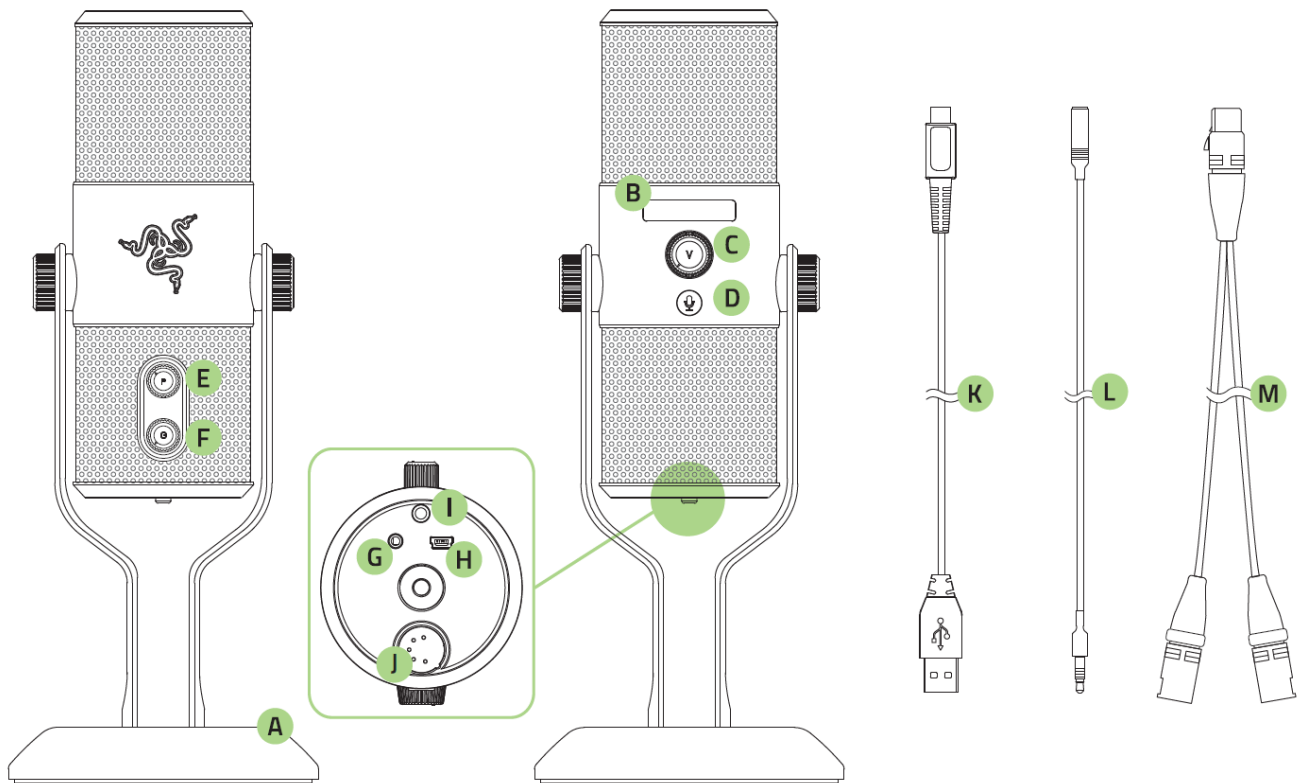

- A. Suporte de mesa com botões ajustáveis
- B. Visor de status OLED
- C. Controle de volume do fone de ouvido
- D. Botão Silenciar (com LED)
- E. Seletor de padrão do captador sonoro do microfone
- F. Controle de ganho do microfone
- G. Conector de áudio de 3,5 mm
- H. Conector USB Mini
- I. Alternância do filtro passa-altas
- J. Porta XLR de 5 pinos
- K. Cabo de carregamento para USB Mini
- L. Cabo de extensão de áudio de 35 mm
- M. 5 pinos de 30 cm para 2x cabos divisores XLR de 3 pinos

5. USANDO O RAZER SEIRÊN PRO

CONFIGURANDO O SEU RAZER SEIRÊN PRO

Seu Razer Seirên Pro pode ser conectado a um PC (via cabo USB) para gravação digital ou a sistemas XLR para gravação analógica. Observe que quando o dispositivo estiver conectado a um PC e aos sistemas XLR ao mesmo tempo, a gravação digital via USB será priorizada.

CONFIGURANDO O SEU RAZER SEIRÊN PRO PARA GRAVAÇÃO DIGITAL

1. Conecte seu dispositivo ao seu PC

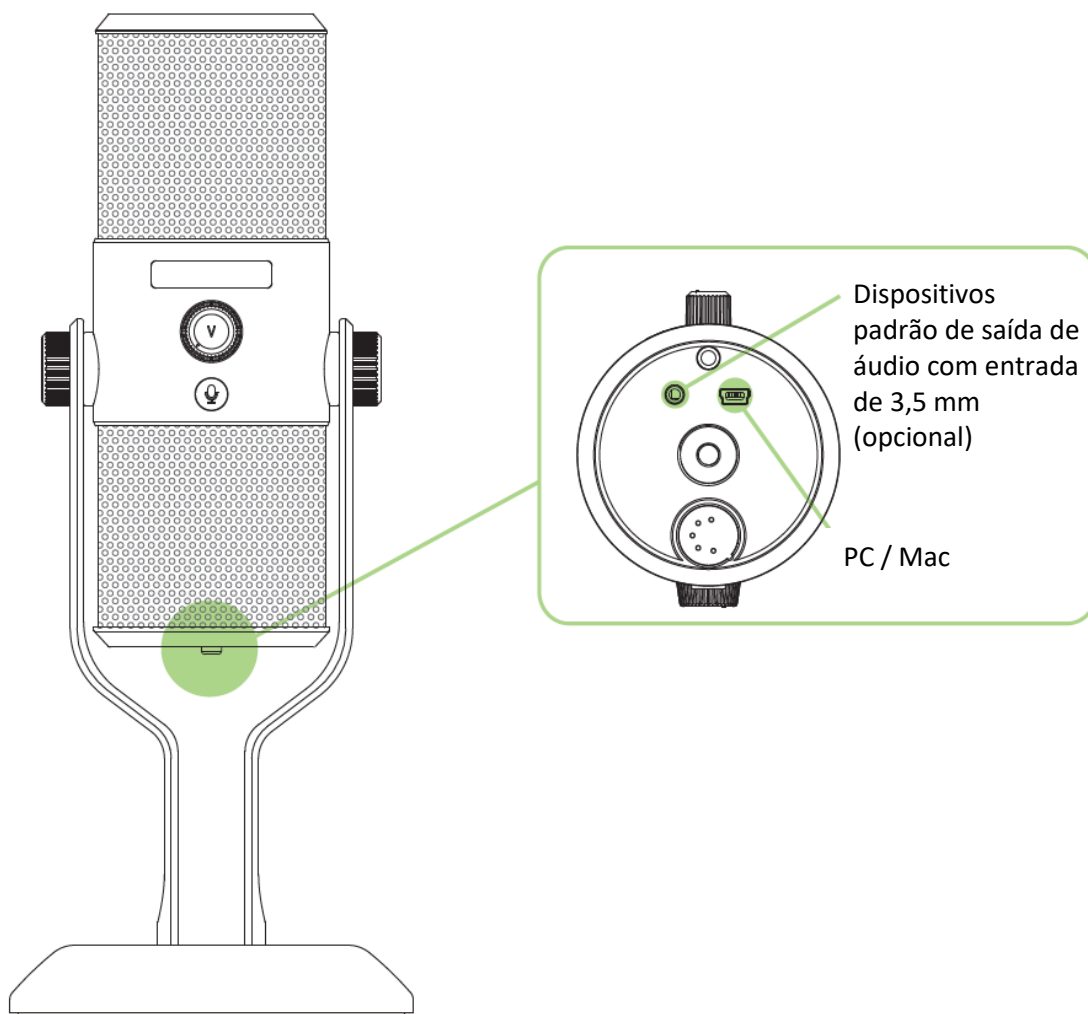

Nota: ao conectar um dispositivo analógico de saída de áudio (como um fone de ouvido) por meio de um conector de 3,5 mm, você pode ouvir o áudio sendo gravado pelo Razer Seirên Pro conforme ele acontece. Note que isso não reproduz nenhum áudio diretamente a partir de seu computador.

2. Prenda seu microfone.

Vire os os botões de montagem do suporte de mesa até que o microfone esteja fixado na posição vertical.

3. Configure do microfone digital como o dispositivo de gravação padrão.

Se você estiver usando o Razer Seirên Pro pela primeira vez, pode ser necessário configurá-lo como o dispositivo-padrão de gravação do seu sistema.

Para usuários Windows

Observação: os usuários do Windows devem instalar e conectar-se ao Razer Synapse com uma conta válida para baixar os drivers necessários para que o Razer Seirên Pro funcione.

Etapa 1: Instale o Razer Synapse a partir de www.razerzone.com/br-pt/synapse para obter drivers dedicados para microfone.

Etapa 2: **Painel de controle > Hardware e som > Gerenciar dispositivos de áudio** para visualizar a janela de configurações de seu Som.

Etapa 3: na guia Gravação, selecione Razer Seirên Pro na lista e clique no botão Definir Padrão.

Para usuários Mac

Etapa 1: Selecione **Preferências do sistema > Som** para visualizar a janela de configurações de **Som**.

Etapa 2: na guia *Entrada*, selecione Razer Seirên Pro na lista.

CONFIGURANDO O SEU RAZER SEIRÊN PRO PARA GRAVAÇÃO ANALÓGICA

1. Conecte seu dispositivos ao seu sistema XLR

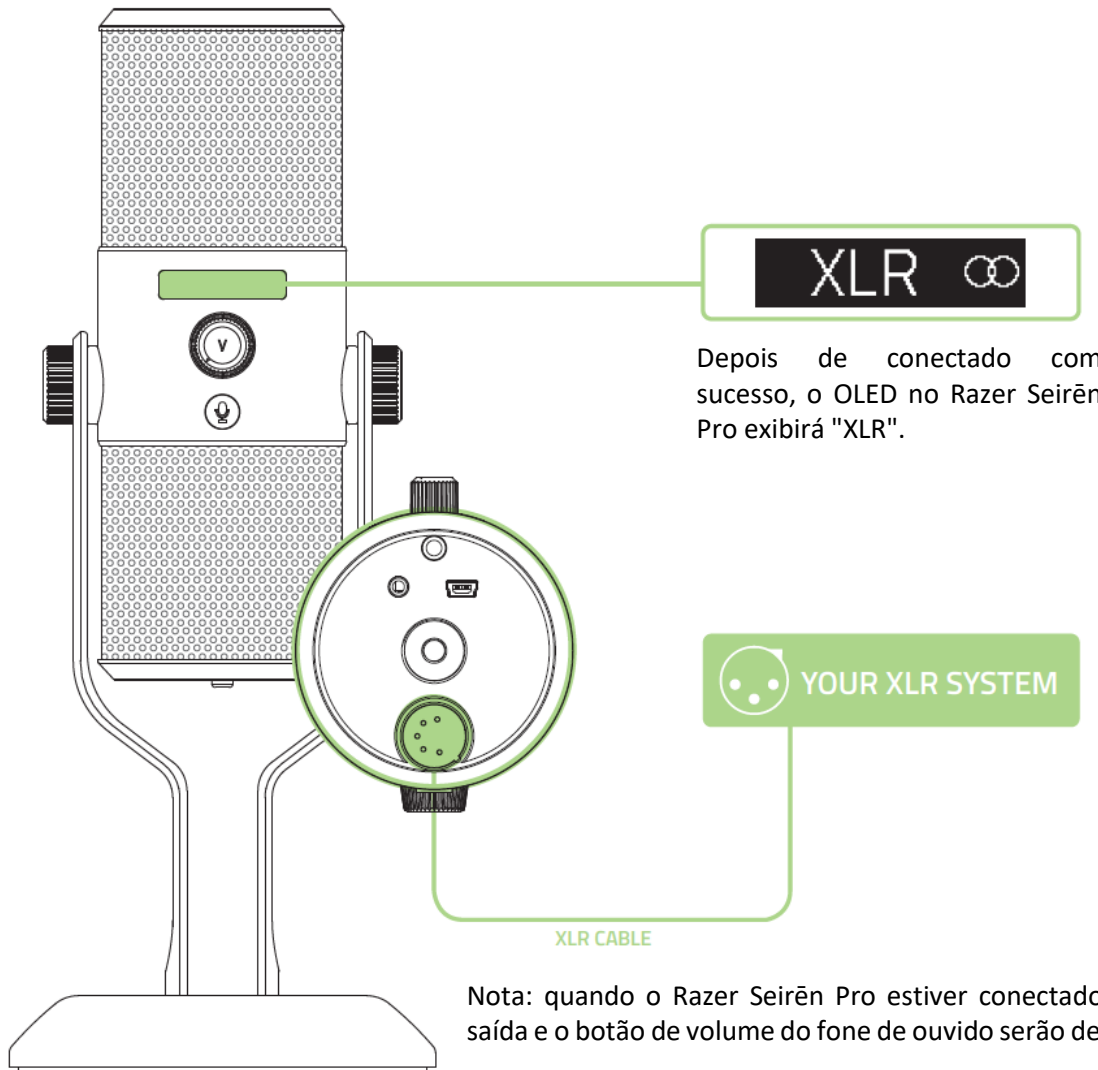

2. Prenda seu microfone.

Vire os os botões de montagem do suporte de mesa até que o microfone esteja fixado na posição vertical.

SILENCIANDO O MICROFONE

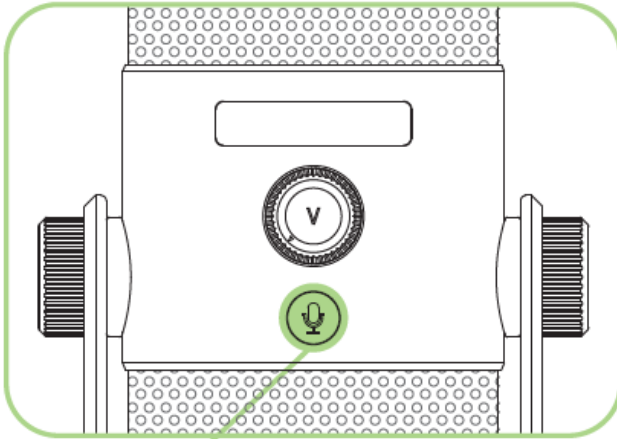

A LED microfone em mudo acenderá em vermelho quando o microfone estiver silenciado.

AJUSTANDO O VOLUME





Nota: este recurso só está disponível quando conectado via USB.

Ação	Visor OLED	Efeito
A top-down view of the headset's control panel. A green arrow indicates the volume knob is being turned clockwise.	A black OLED display with white icons of headphones on the left and right. A white bar in the center represents the volume level, which is shown as a long, thin bar.	Aumenta o volume do fone de ouvido
A top-down view of the headset's control panel. A green arrow indicates the volume knob is being turned counter-clockwise.	A black OLED display with white icons of headphones on the left and right. A white bar in the center represents the volume level, which is shown as a shorter, thicker bar.	Abaixa o volume do fone de ouvido

AJUSTANDO O GANHO DO MICROFONE



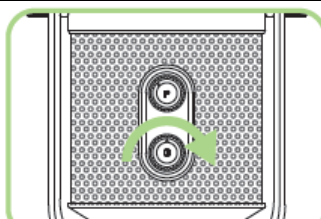













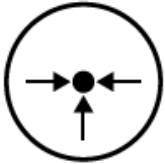

O ganho de microfone determina a sensibilidade do microfone ao captar a fonte de gravação. Recomendamos iniciar qualquer gravação com o botão de ganho centralizado, ajustando a sensibilidade até que você atinja o resultado desejado.

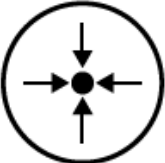
Em geral, altere o padrão de captação ou diminua o ganho de seu microfone se seu microfone estiver captando muito ruído ambiental ou vice e versa.

Ação	Visor OLED	Efeito
		Aumenta o ganho do microfone
		Diminui o ganho do microfone

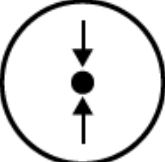
SELECIONANDO O PADRÃO DE ENTRADA

O Razer Seirên Pro suporta 4 tipos de padrão de captação de som para adequar-se às suas diferentes necessidades de gravação. Ligue o seletor de padrões de captação do microfone para selecionar o padrão de captação apropriado. O padrão selecionado atualmente será exibido no OLED. Eles são:

	Padrão	Direção de captação	Finalidade da gravação
Cardioide			    Streaming Podcasts sobreposição de voz instrumentos
Estéreo			  Vocais instrumentos
Omnidirecional			  Teleconferências eventos
Bidirecional			   Entrevistas instrumentos duetos vocais

6. INSTALANDO O RAZER SEIRÊN PRO

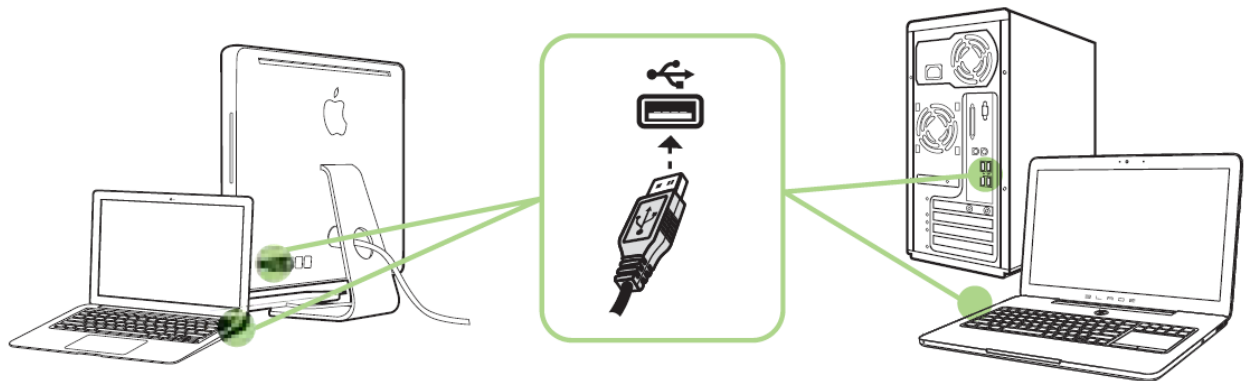

Etapa 1: Conecte seu dispositivo Razer à porta USB do seu computador.

Etapa 2: Instale o Razer Synapse quando solicitado* ou baixe o instalador em www.razerzone.com/br-pt/synapse.

Etapa 3: Crie sua ID Razer ou faça o login no Synapse com sua ID Razer existente.

* Aplicável para Windows 8 ou superior.

7. USANDO ACESSÓRIOS* COM SEU RAZER SEIRÊN PRO

*Vendidos separadamente em www.razerzone.com/store

MONTANDO O SHOCK MOUNT

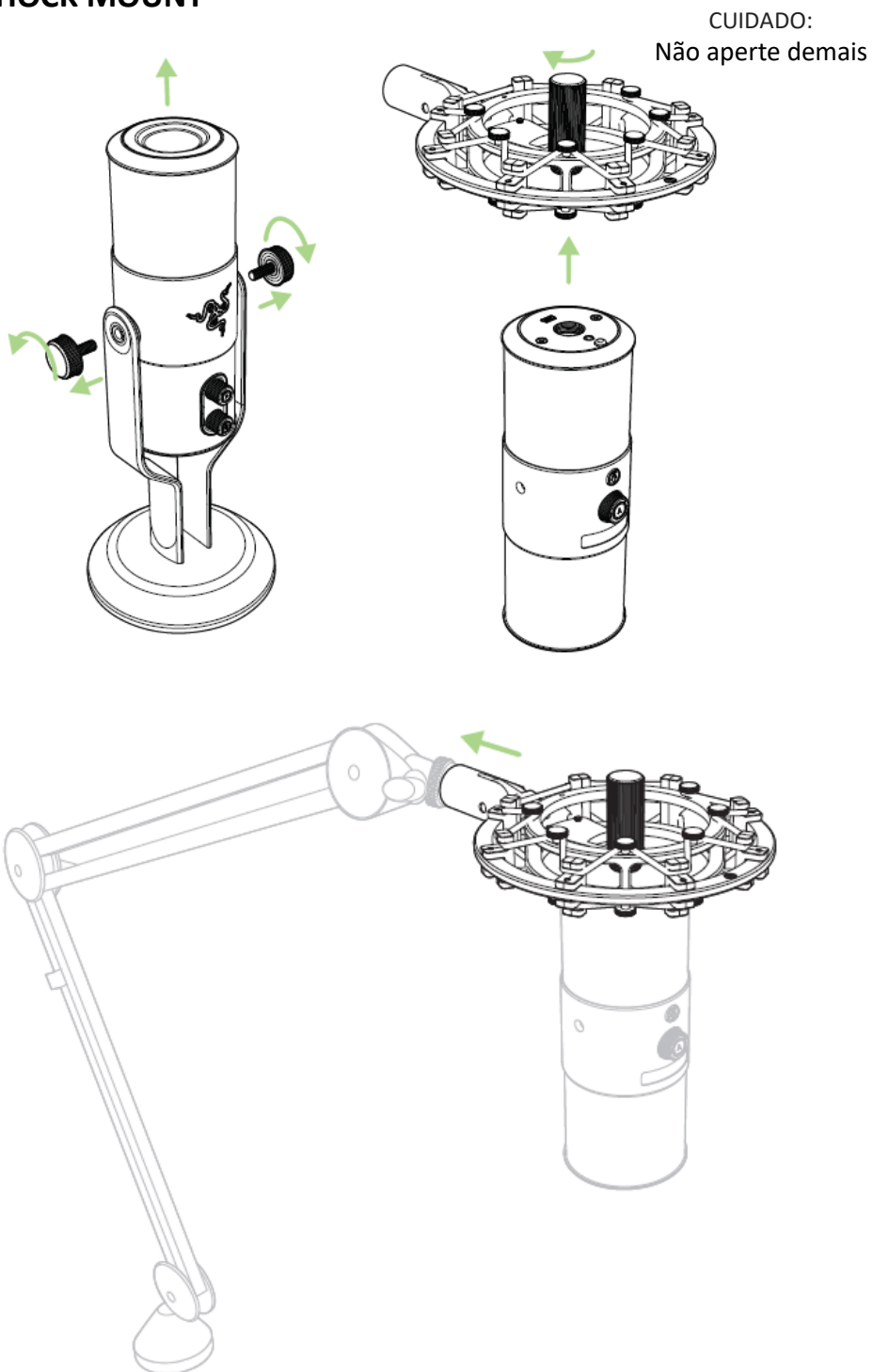

*Suporte de microfone não incluído

MONTANDO O POP FILTER

Modo Suporte de mesa

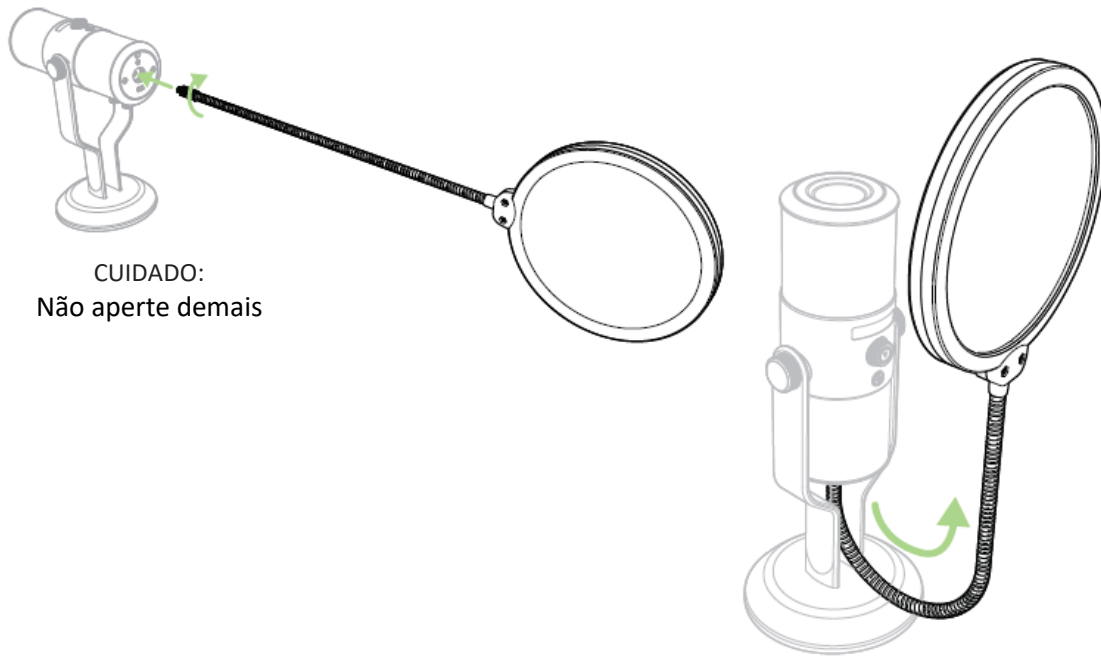

Modo Suporte de microfone

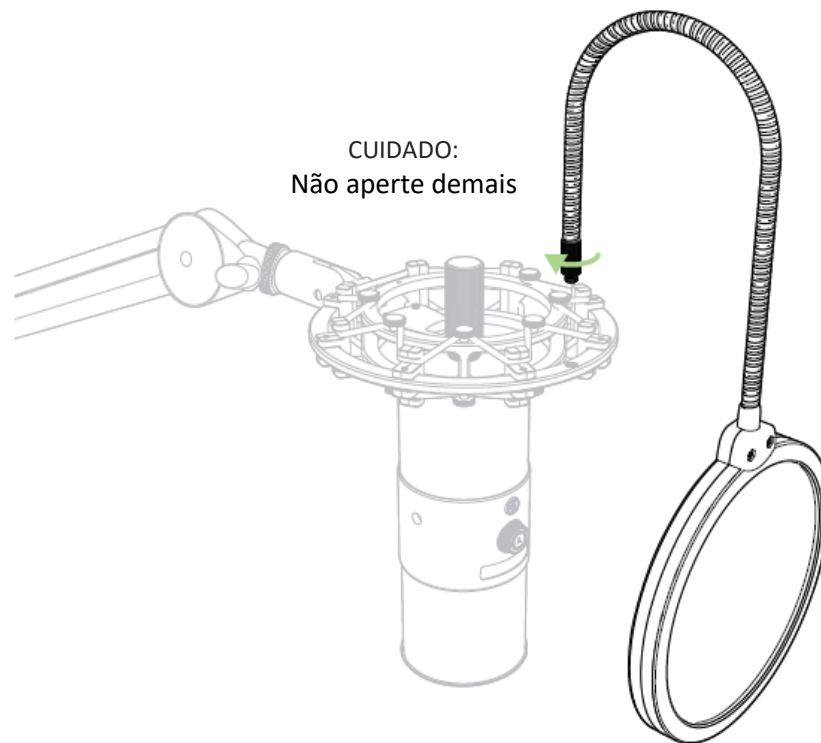

8. CONFIGURANDO SEU RAZER SEIRÊN PRO

Termo de Responsabilidade: Os recursos listados aqui exigem que você efetue o login no Razer Synapse. Estes recursos também estão sujeitos a alterações, baseadas na versão atual do software e do seu sistema operacional.

Seu Razer Seirên Pro está equipado com vários recursos de software personalizáveis para proporcionar uma potência total.

GUIA CONFIGURAÇÕES

As opções nessa guia permitirá que você controle a qualidade de sua gravação final.

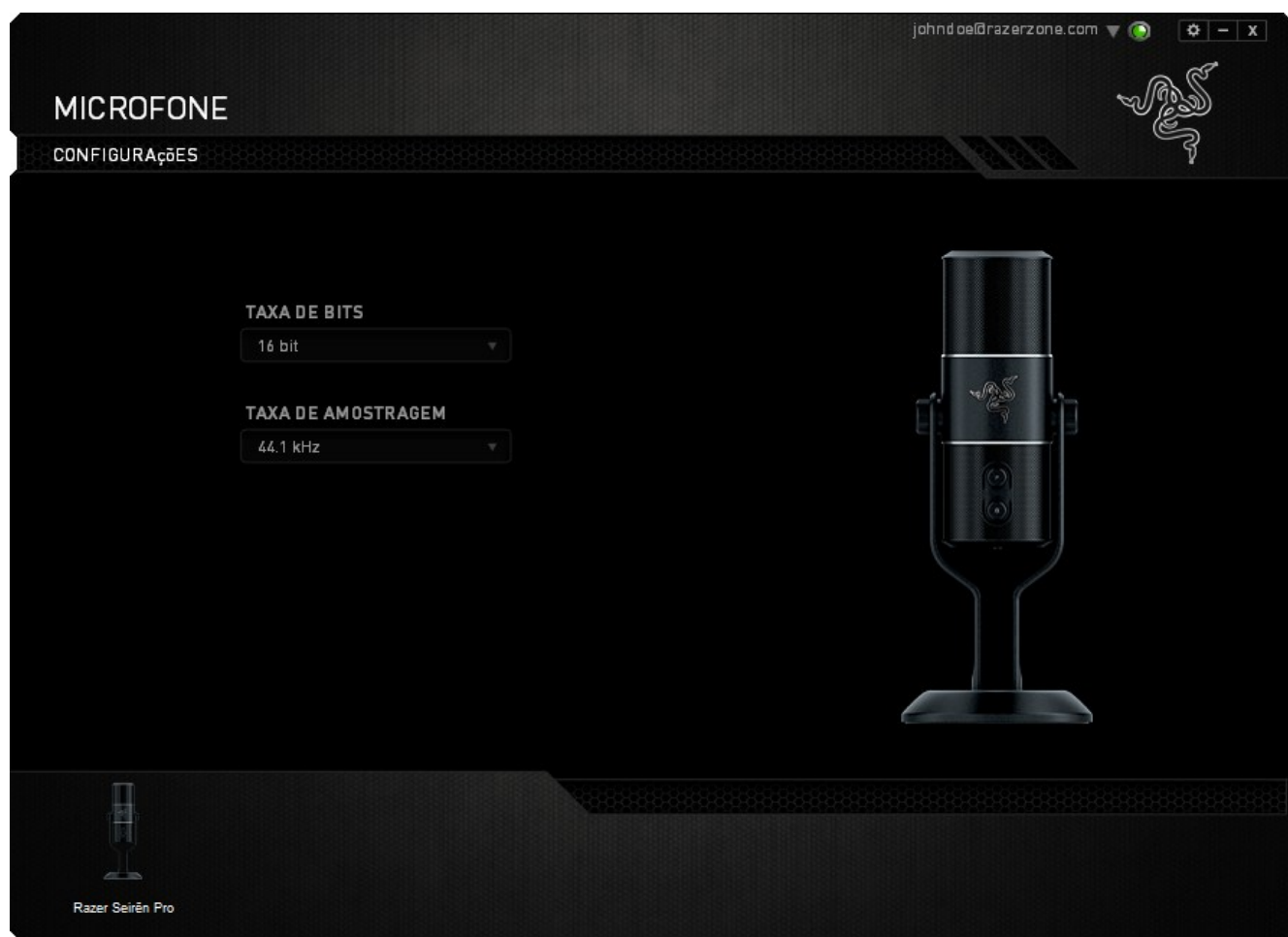

9. SEGURANÇA E MANUTENÇÃO

DIRETRIZES SOBRE SEGURANÇA

Para atingir segurança máxima durante o uso do Razer Seirën Pro, sugerimos que você adote as seguintes diretrizes:

1. Caso tenha problema ao usar o dispositivo adequadamente e a solução de problemas não for suficiente para resolvê-lo, desconecte o dispositivo e entre em contato com a linha direta da Razer ou vá até o site www.razersupport.com para obter suporte. Nunca tente consertar o dispositivo sozinho.
2. Não desmonte o dispositivo (isso invalida a garantia) e não tente consertá-lo por conta própria ou usá-lo em situações de carregamento anormal de corrente.
3. Mantenha o dispositivo longe de líquidos e da umidade. Opere o dispositivo somente em temperaturas entre 0 °C (32 °F) e 40 °C (104 °F). Se a temperatura exceder esse intervalo, desligue e desconecte o dispositivo para que a temperatura se estabilize e volte a um nível operacional adequado.
5. Ouvir volumes excessivamente altos danifica a audição ao longo de períodos estendidos. A legislação de alguns países permite que um nível máximo de pressão do som de 86 dB afete sua audição pela duração de um dia de trabalho. Portanto, reduza o nível do volume a um nível confortável por um período de uso mais longo. Cuide bem de sua audição.

CONFORTO

Aqui estão algumas dicas para garantir que você use seu dispositivo confortavelmente. Pesquisas mostram que longos períodos de movimento repetitivo, posição inadequada de periféricos de computador, postura incorreta e maus hábitos podem estar associados ao desconforto físico e à lesão de nervos, tendões e músculos. Seguem abaixo algumas diretrizes para evitar lesões e garantir o conforto ideal ao usar o Razer Seirën Pro.

10. INFORMAÇÕES LEGAIS

INFORMAÇÕES DE DIREITOS AUTORAIS E PROPRIEDADE INTELECTUAL

Copyright © 2025 Razer Inc. Todos os direitos reservados. Razer, para Gamers Feito por Gamers, e o logotipo da cobra de três cabeças são marcas comerciais ou marcas comerciais registradas da Razer Inc. e/ou suas empresas afiliadas nos Estados Unidos ou outros países. Todas as outras marcas comerciais são propriedade de seus respectivos proprietários. A Razer Inc. (doravante nesta denominada a "Razer") pode ter direitos autorais, marcas comerciais, segredos comerciais, patentes, pedidos de registro de patente ou outros direitos de propriedade (registrados ou não) no concernente ao produto neste Guia Principal. O fornecimento deste Guia Principal não dá a você uma licença para (quaisquer) tais patentes, marcas registradas, direitos autorais ou outros direitos de propriedade intelectual. O produto Razer Seirēn Pro (doravante nesta denominado o "Produto") pode ser diferente das imagens na caixa ou de outro modo. A Razer não assume qualquer responsabilidade por tais diferenças ou por quaisquer eventuais erros. As informações na presente estão sujeitas a alterações sem aviso prévio.

GARANTIA LIMITADA DO PRODUTO

Para conferir os termos atuais da Garantia Limitada do Produto, acesse www.razerzone.com/warranty.

LIMITAÇÃO DE RESPONSABILIDADE

Sob nenhuma circunstância a Razer será responsável por quaisquer lucros cessantes, perda de informações ou de dados, danos especiais, incidentais, indiretos, compensatórios, consequenciais ou acidentais oriundos de qualquer forma da distribuição, venda, revenda, uso ou incapacidade de uso do Produto. Sob nenhuma circunstância a responsabilidade da Razer ultrapassará o valor de compra do Produto no varejo.

CUSTOS DAS AQUISIÇÕES

Para evitar dúvidas, sob nenhuma circunstância a Razer será responsável por quaisquer custos de aquisição, salvo tenha sido informada a respeito da possibilidade de tais danos, e sob nenhuma circunstância a Razer será responsável por quaisquer custos de responsabilidade de aquisição que ultrapassem o preço de compra do Produto no varejo.

DISPOSIÇÕES GERAIS

Os termos da presente serão regidos e interpretados segundo a legislação do foro no qual o Produto foi adquirido. Se qualquer termo neste manual for considerado inválido ou inexecutável, tal termo (enquanto inválido ou inexecutável) será considerado sem nulo, sem efeito e excluído sem invalidar quaisquer termos remanescentes. A Razer reserva-se o direito de emendar qualquer termo a qualquer momento e sem aviso prévio.