

**RAZER**  
**SEIRĒN**



Das Razer SeirĒn ist ein vielseitiges digitales Mehrfeld-USB-Mikrofon, das die Aufnahmequalität eines professionellen Tonstudios in einem einzigen GerĒt bietet. Dank dem stabilisierenden AluminiumfuĒ ist das Mikrofon sicher auf deinem Schreibtisch zuhause oder im Studio platziert, ohne dass du einen zusĒtzlichen MikrofonstĒnder brauchst. So ist es ideal fĒr Aufnahmen und Streaming. Das Razer SeirĒn liefert eine unvergleichliche Leistung, so dass dein Publikum die ũberragende Klarheit deiner Aufnahmen wirklich genieĒen kann. Dieses Digitalmikrofon wurde nicht nur entworfen, um die Anforderungen professioneller KĒnstler und Musiker im Studio zu erfĒllen, sondern auch, um sich leicht von Game-Streamern oder professionellen YouTubern zuhause verwenden zu lassen.

## INHALTSVERZEICHNIS

1. PACKUNGSINHALT/ SYSTEMANFORDERUNGEN .....	3
2. REGISTRIERUNG / TECHNISCHER SUPPORT .....	4
3. TECHNISCHE DATEN .....	5
4. PRODUKTAUSFÜHRUNG.....	6
5. VERWENDUNG DEINES RAZER SEIRĒN.....	7
6. EINRICHTEN DEINER RAZER SEIRĒN.....	12
7. ZUBEHÖR* MIT DEINEM RAZER SEIRĒN NUTZEN .....	13
8. KONFIGURIEREN DEINES RAZER SEIRĒN .....	15
9. SICHERHEITS UND PFLEGEHINWEISE.....	16
10. RECHTLICHE HINWEISE.....	17

---

# 1. PACKUNGSINHALT/ SYSTEMANFORDERUNGEN

## ***PACKUNGSINHALT***

- Razer Seirēn – Elite USB-Digitalmikrofon
- Tischständer
- USB Mini -auf-USB-Kabel
- Kurzanleitung
- Wichtige Produktinformationen

## ***SYSTEMANFORDERUNGEN***

- PC/Mac mit USB -Anschlüssen
- Windows® 8 / Windows® 7 / Windows® XP (32 bit) / Mac OS X (10.7-10.9)
- Internetverbindung (für Treiberinstallation)
- 100 MB freier Festplattenspeicher

---

## 2. REGISTRIERUNG / TECHNISCHER SUPPORT

### **REGISTRIERUNG**

Besuche [www.razerzone.com/de-de/razer-id](http://www.razerzone.com/de-de/razer-id) um dich jetzt für eine Razer-ID zu registrieren und dir eine große Auswahl an Vorteilen zu sichern. Registriere dich jetzt für ein Razer Synapse-Konto, um den Garantiestatus deines Produktes in Echtzeit zu betrachten. Weitere Informationen zu Razer Synapse und seinen Features findest du unter [www.razerzone.com/de-de/synapse](http://www.razerzone.com/de-de/synapse). Solltest du bereits eine Razer-ID besitzen, registriere dein Produkt, indem du in der Razer Synapse-Anwendung auf deine E-Mail-Adresse klickst und Garantiestatus aus der Dropdown-Liste auswählst. Um dein Produkt online zu registrieren, besuche [www.razerzone.com/registration](http://www.razerzone.com/registration). Bitte berücksichtige, dass du deinen Garantiestatus nicht sehen kannst, wenn du die Registrierung über die Webseite durchgeführt hast.

### **TECHNISCHER SUPPORT**

Du erhältst:

- 1 Jahr beschränkte Herstellergarantie.
- Kostenlosen technischen Online-Support unter [www.razersupport.com](http://www.razersupport.com).

---

### 3. TECHNISCHE DATEN

#### MIKROFONSPEZIFIKATIONEN

- Erforderliche Stromversorgung / Stromverbrauch: 5 V 300 mA
- Abtastrate: 192 kHz
- Bitrate: 24 bit
- Kapseln: Drei 14mm-Kondensatorkapseln
- Richtcharakteristiken: Stereo, Kardioid, omnidirektional, bidirektional
- Frequenzbereich: 20 Hz bis 20 KHz
- Empfindlichkeit: 12,5 mV/Pa (1 KHz)
- Max. SPL (Schalldruck): 120 dBA

#### KOPFHÖRERVERSTÄRKER

- Impedanz:  $\geq 16$  Ohm
- Gesamte Ausgangsleistung (RMS): 130 W RMS (16 Ohm)
- Frequenzbereich: 15 Hz bis 22 KHz
- Rauschabstand: 114 dB

## 4. PRODUKTAUSFÜHRUNG

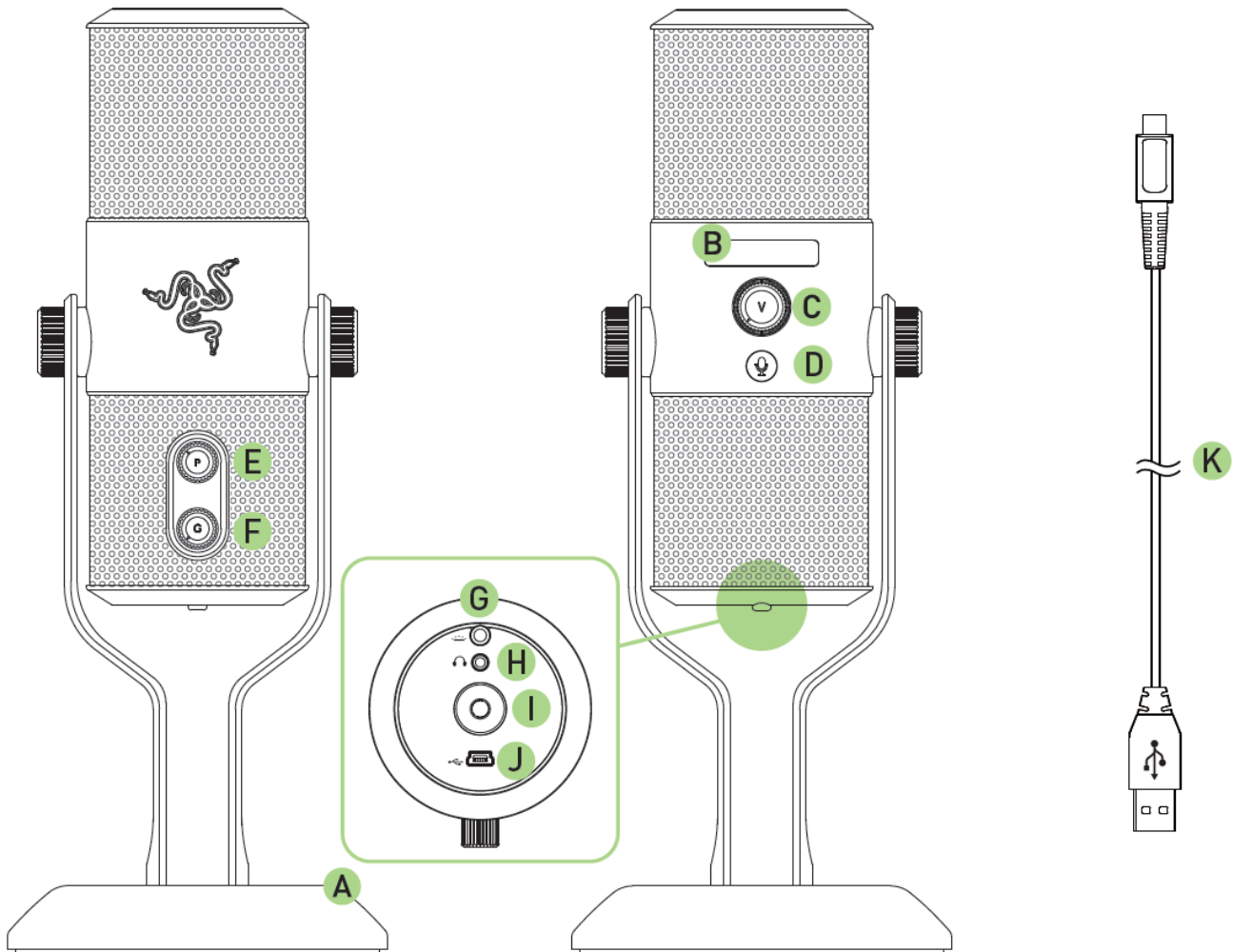

- A. Tischständer mit anpassbaren Knöpfen
- B. OLED-Statusanzeige
- C. Lautstärke-Regler der Kopfhörer
- D. Stummschalt-Taste (mit LED)
- E. Mikrofonrichtcharakteristik-Wähler
- F. Mikrofonverstärkungsregler
- G. Logo-Beleuchtungsschalter
- H. 3,5 mm Audioanschluss
- I. Gewindeanschluss
- J. USB Mini-Anschluss
- K. USB Mini-auf-USB-Kabel

---

## 5. VERWENDUNG DEINES RAZER SEIRĒN

### EINRICHTEN DEINES RAZER SEIRĒN

#### 1. Verbinden deines Gerates mit dem PC

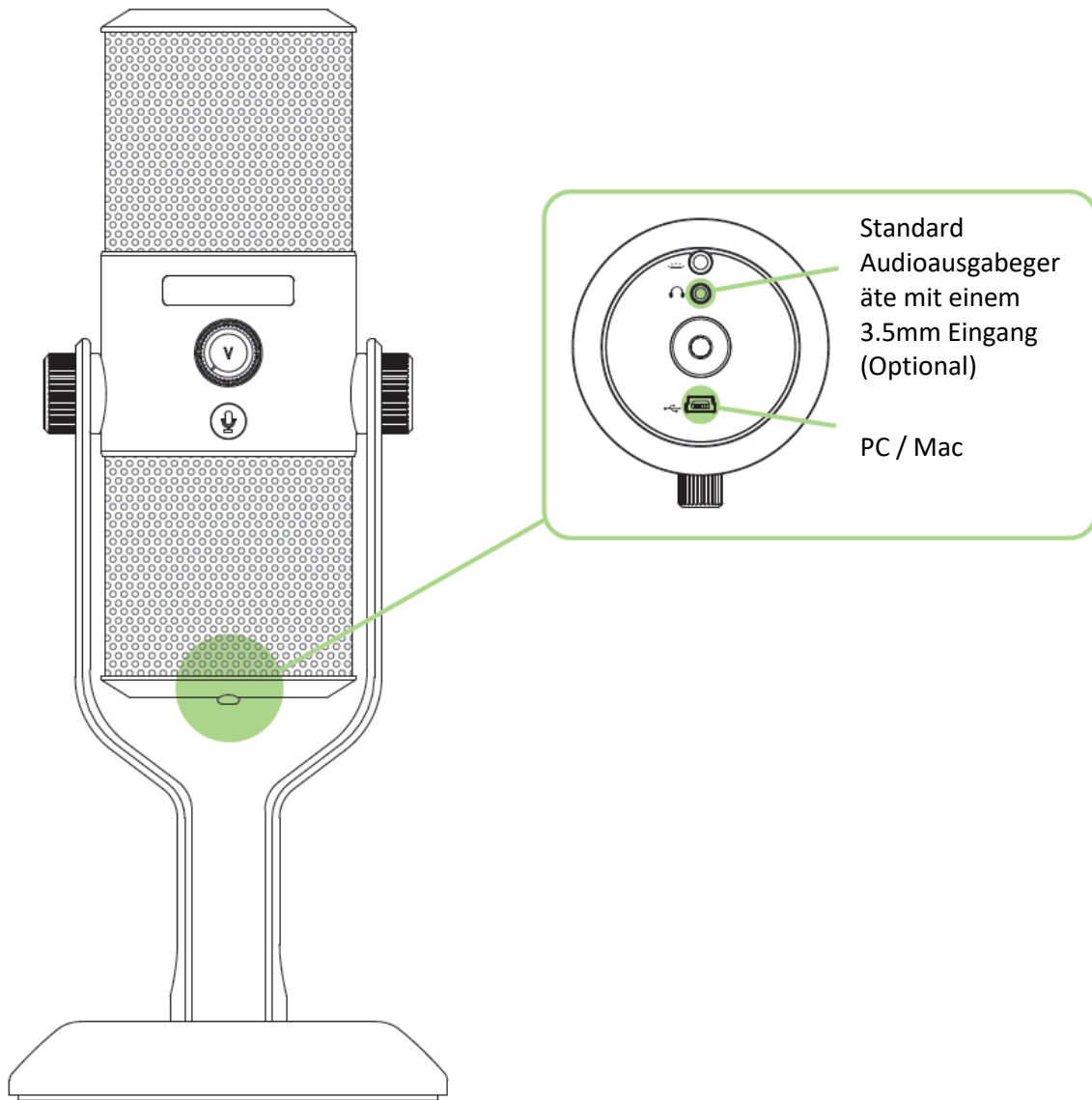

*Hinweis: Durch Verbinden eines analogen Audio-Ausgangsgerates (wie Kopfhorer) mit dem 3,5 mm Anschluss kannst du einer Audio-Aufnahme durch Razer SeirĒn zuhoren, wahrend sie aufgenommen wird. Hinweis: Dies spielt keine Audio-Wiedergabe direkt vom PC ab.*

## 2. Sichern deines Mikrofons

Drehe die Halterungsknöpfe des Tischständers bis das Mikrofon aufrecht und sicher positioniert ist.

## 3. Einstellen des digitalen Mikrofons als standardmäßiges Aufnahmegerät.

Wenn du das Razer Seirēn zum ersten Mal benutzt, musst du das Gerät unter Umständen als das standardmäßige Aufnahmegerät deines Systems festlegen.

### *Für Windows-Benutzer*

*Hinweis: Windows-Benutzer müssen Razer Synapse installieren und sich mit einem gültigen Konto anmelden, um sich die Treiber herunterladen zu können, ohne die das Razer Seirēn nicht funktioniert.*

Schritt 1: Installiere Razer Synapse von [www.razerzone.com/de-de/synapse](http://www.razerzone.com/de-de/synapse), um dir dedizierte Mikrofon-Treiber zu holen.

Schritt 2: Wähle **Bedienfeld > Hardware und Sound > Audiogeräte verwalten** aus, um dein **Sound** Einstellungen Fenster zu sehen.

Schritt 3: Wähle in der Registerkarte Aufnahme Razer Seirēn aus der Liste aus und klicke dann auf die Schaltfläche „Als standardmäßig festlegen“.

### *Für Mac-Benutzer*

Schritt 1: Wähle **Systemeinstellungen** aus, um dein **Sound** Einstellungen Fenster zu sehen.



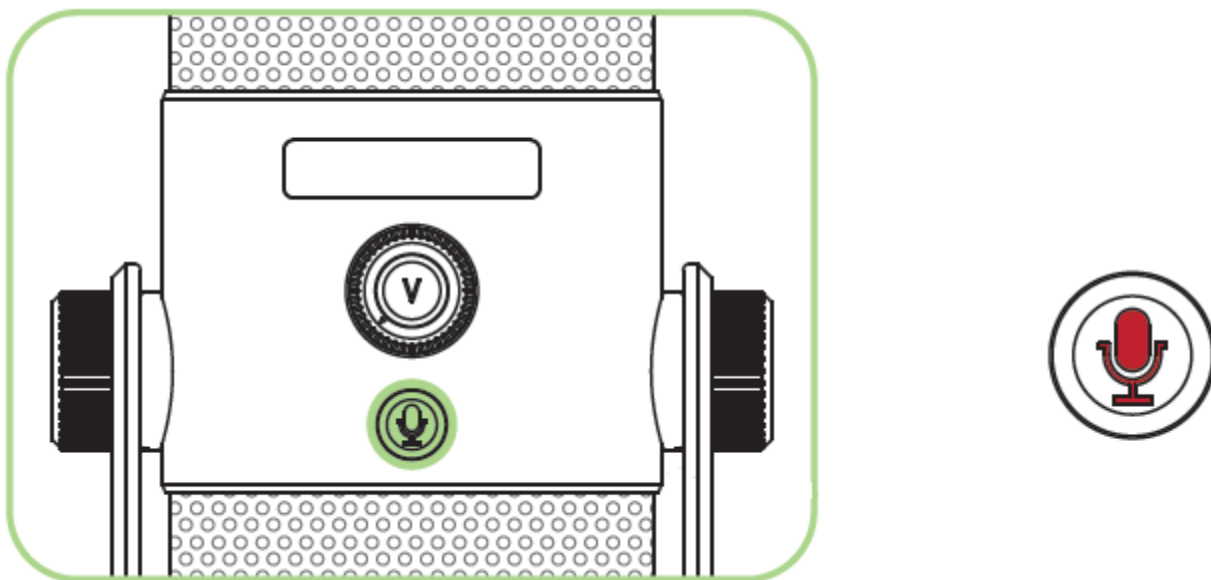

Schritt 2: Wähle in der Registerkarte *Eingang* das Razer Seirēn aus der Liste aus.

## **STUMMSCHALTEN DES MIKROFONS**



Die Mikrofon-Stummschalt-LED wird rot aufleuchten, wenn das Mikrofon stummgeschaltet ist.





## LAUTSTÄRKEREGLUNG

Aktion	OLED-Anzeige	Effekt
		Erhöht die Kopfhörer-Lautstärke
		Verringert die Kopfhörer-Lautstärke

## ANPASSEN DER MIKROFONVERSTÄRKUNG



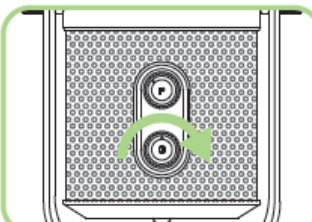















Die Mikrofonverstärkung bestimmt die Empfindlichkeit des Mikrofons beim Aufnehmen. Wir empfehlen, die Aufnahme mit dem Regler in der Mitte zu beginnen und die Empfindlichkeit dann anzupassen, bis du das gewünschte Ergebnis erzielt hast.

Im Allgemeinen solltest du die Richtcharakteristik des Mikrofons ändern oder die Mikrofonverstärkung verringern, wenn du zu viel Rauschen aus der Umgebung aufnimmst.

Aktion	OLED-Anzeige	Effekt
		Erhöht die Mikrofonverstärkung
		Verringert die Mikrofonverstärkung

## AUSWAHL DER RICHTCHARAKTERISTIK

Razer Seirēn unterstützt 4 Arten der Richtcharakteristik, um all deine Aufnahmeanforderungen zu erfüllen. Drehe den Regler für die Mikrofonrichtcharakteristik, um die entsprechende Richtcharakteristik auszuwählen. Die ausgewählte Richtcharakteristik wird durch das OLED angezeigt. Diese umfassen:

	Muster	Aufnahmerichtung	Aufnahmezwecke			
<b>Kardioid</b>			 Streaming	 Podcasts	 Begleitkomm entare	 Instrumente
<b>Stereo</b>			 Stimmen	 Instrumente		
<b>Omnidirektional</b>			 Telefonkonfer enzen	 Event		
<b>Bidirektional</b>			 Interview	 Instrumente	 Duett-Gesang	

---

## 6. EINRICHTEN DEINER RAZER SEIRĒN

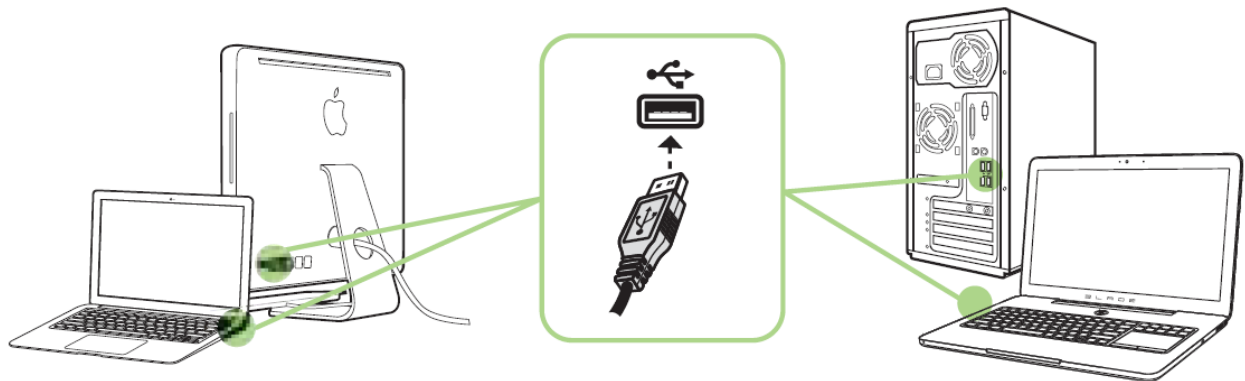

Schritt 1: Verbinde dein Razer-Gerät mit dem USB-Anschluss an deinem Computer.

Schritt 2: Installiere bei Aufforderung Razer Synapse oder lade das Installationsprogramm von [www.razerzone.com/de-de/synapse](http://www.razerzone.com/de-de/synapse) herunter.

Schritt 3: Erstelle deine Razer ID oder melde dich bei Synapse mit deiner bestehenden Razer-ID an.

\*Verfügbar für Windows 8 oder neuer.

---

## 7. ZUBEHÖR\* MIT DEINEM RAZER SEIRËN NUTZEN

\*Separat erhältlich bei [www.razerzone.com/store](http://www.razerzone.com/store)

### MONTIEREN DER HALTERUNG

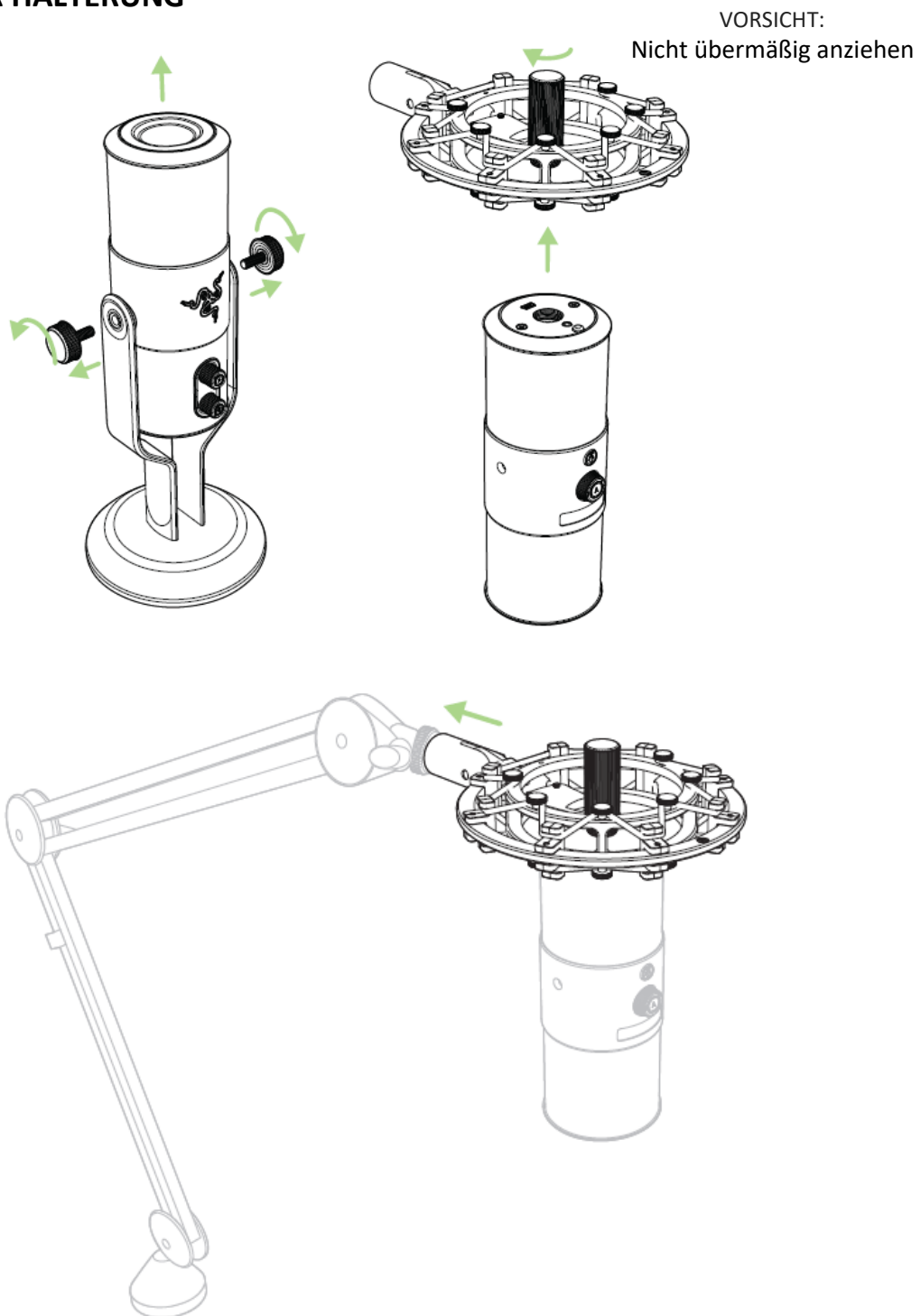

\* Mikrofonständer nicht inbegriffen

## MONTIEREN DES POPPFILTERS

### Tischständer-Modus

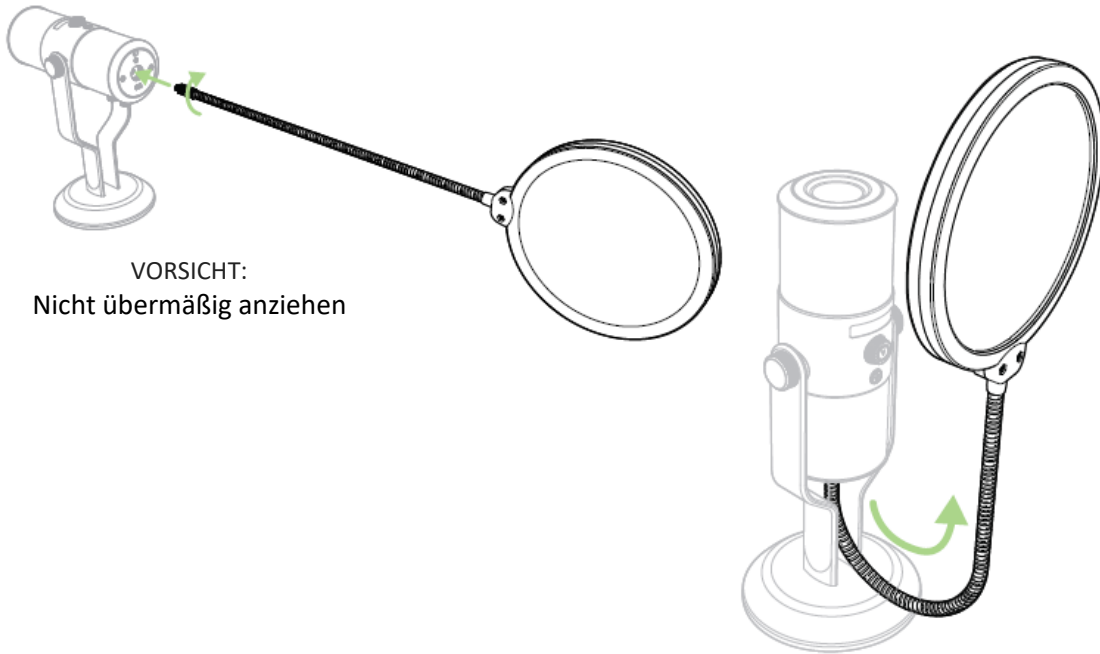

### Mikrofonständer-Modus

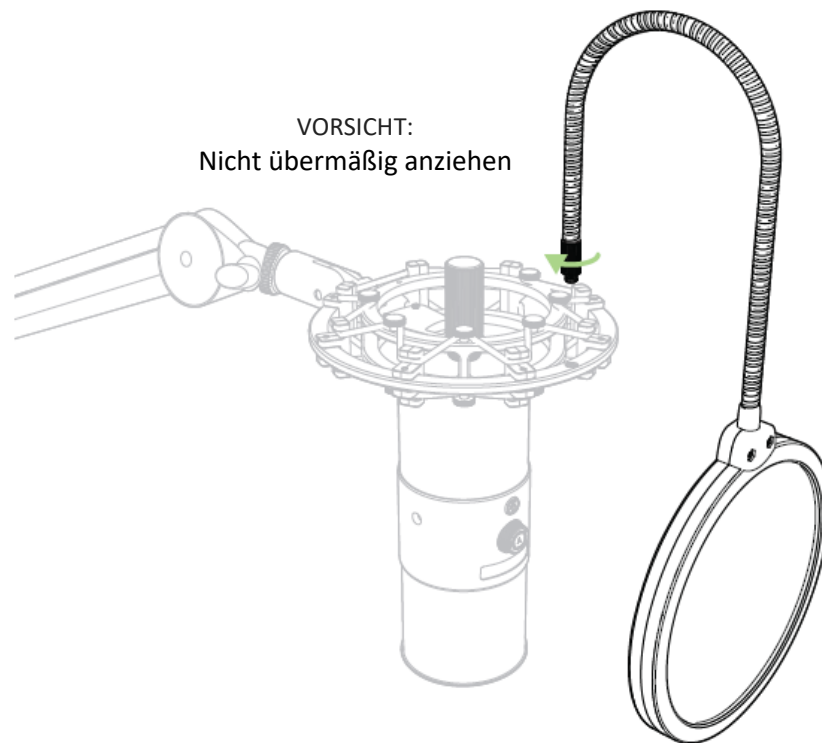

---

## 8. KONFIGURIEREN DEINES RAZER SEIRĒN

*Disclaimer: Die hier aufgelisteten Eigenschaften erfordern, dass du dich bei Razer Synapse anmeldest. Diesen Eigenschaften sind Änderungen vorbehalten, abhängig von der aktuellen Softwareversion und deinem Betriebssystem.*

Dein Razer SeirĒn ist mit verschiedenen, per Software anpassbaren Eigenschaften ausgestattet, mit denen du sein volles Potenzial entfesseln kannst.

### **EINSTELLUNGS-TAB**

Die Optionen in diesem Tab ermöglichen es dir, die Qualität deiner finalen Aufnahme zu kontrollieren.

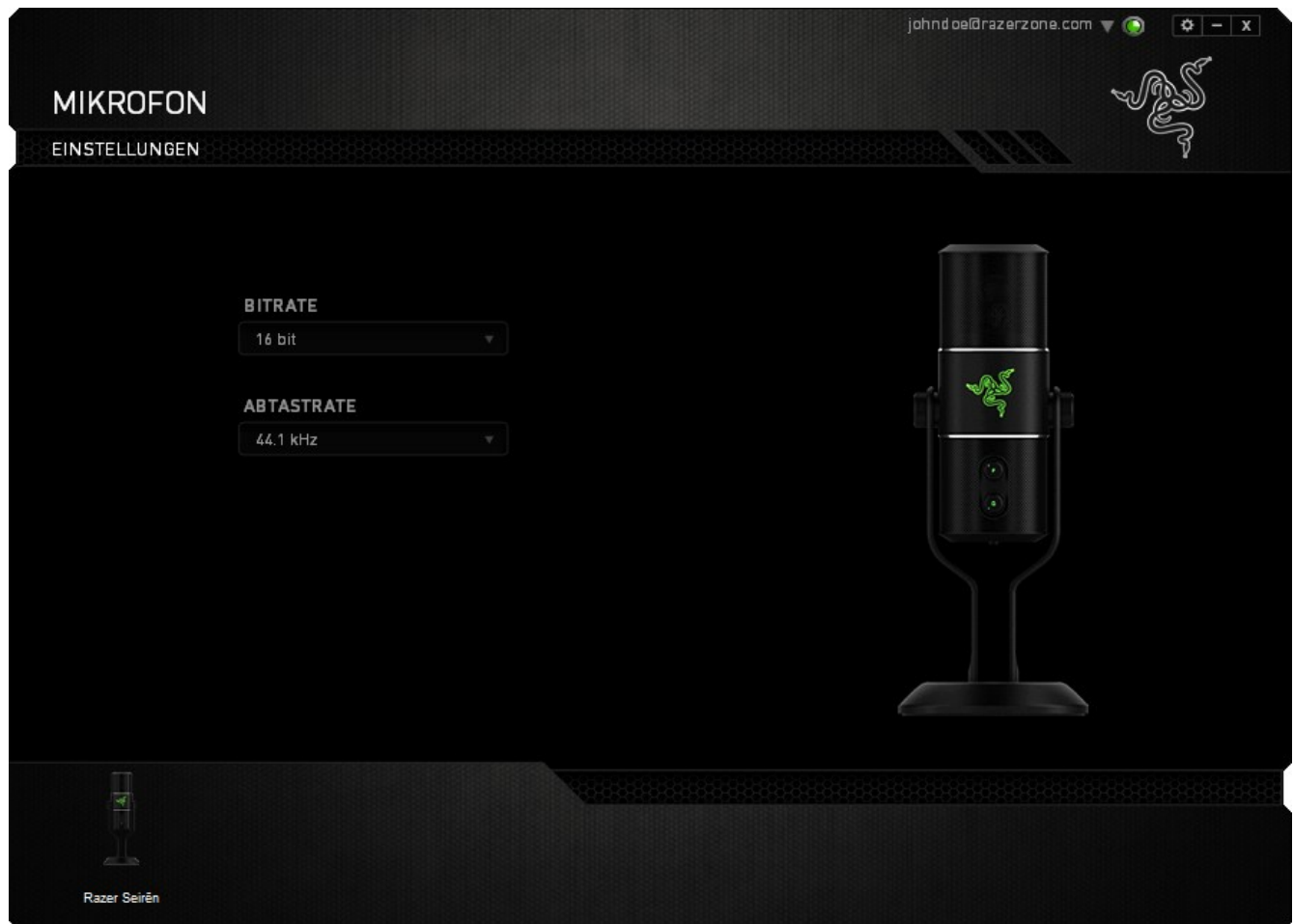

---

## 9. SICHERHEITS UND PFLEGEHINWEISE

### **SICHERHEITSRICHTLINIEN**

Um die höchstmögliche Sicherheit bei der Verwendung Razer Seirēn zu gewährleisten, solltest du dich an folgende Richtlinien halten:

1. Wenn du Probleme bei der Verwendung des Geräts hast und diese nicht lösen kannst, solltest du das Gerät vom Computer trennen und dich an die Razer-Hotline bzw. den Support ([www.razersupport.com](http://www.razersupport.com)) wenden. Versuche nie, das Gerät selbst zu warten oder zu reparieren.
2. Nimm das Gerät bitte nicht auseinander (dadurch würde die Garantie erlöschen), und versuche nicht, es mit unzulässigen Spannungswerten zu betreiben.
3. Schütze das Gerät unbedingt vor Flüssigkeiten, Feuchtigkeit und Nässe. Betreibe das Gerät ausschließlich innerhalb des festgelegten Temperaturrahmens von 0°C bis 40°C. Sollte die Temperatur die Grenzwerte überschreiten, entferne das Gerät vom Netzteil und schalte es aus, damit sich die Temperatur wieder stabilisieren und einen optimalen Wert erreichen kann.
5. Eine übertrieben hohe Lautstärke über einen längeren Zeitraum kann dein Gehör nachhaltig schädigen. Weiterhin ist es in einigen Ländern gesetzlich verboten, bei 8-stündiger Geräuschbelastung pro Tag eine Lautstärke von 86 dB zu überschreiten. Wir raten dir demnach dazu, die Lautstärke auf ein komfortables Niveau zu reduzieren, wenn du das Gerät über einen längeren Zeitraum verwendest. Achte auf dein Gehör.

### **WARTUNG UND BEDIENUNG**

Damit die Razer Seirēn in einem optimalen Zustand bleibt, musst Du gar nicht viel dafür tun. Wir empfehlen dir, dass Du das Gerät einmal im Monat aussteckst und es mit einem weichen Tuch oder einem Wattebausch und etwas warmem Wasser säuberst, um Dreck zu vermeiden. Verwende keine Seife und keine scharfen Reinigungsmittel.

---

## 10. RECHTLICHE HINWEISE

### **INFORMATIONEN ZUM URHEBERRECHT UND ZUM GEISTIGEM EIGENTUM**

©2025 Razer Inc. Zum Patent angemeldet. Alle Rechte vorbehalten. Razer, das Razer Dreikopf-Schlangen-Logo, das verzerrte Razer Wort-Logo und andere hierin enthaltene Marken sind Marken bzw. eingetragene Marken von Razer Inc. und/oder dessen Tochter- oder Partnerfirmen und sind in den Vereinigten Staaten und/oder anderen Ländern eingetragen. Alle anderen Marken sind Eigentum der jeweiligen Inhaber. Razer Inc. („Razer“) besitzt eventuell Urheberrechte, Marken, Betriebsgeheimnisse, Patente, Patentanmeldungen oder andere Formen von geistigem Eigentum (sowohl eingetragen als auch nicht eingetragen) bezüglich des Produkts dieses Handbuchs. Die Bereitstellung dieses Handbuchs gewährt keine Lizenz für diese Urheberrechte, Marken, Patente oder andere geistige Eigentumsrechte. Das Razer Seirēn (das „Produkt“) kann sich von den Abbildungen auf der Verpackung oder anderswo unterscheiden. Razer übernimmt keine Haftung für solche Unterschiede oder für eventuelle Fehler. Die hierin enthaltenen Informationen können ohne Vorankündigung geändert werden.

### **EINGESCHRÄNKTE PRODUKTGARANTIE**

Siehe [www.razerzone.com/warranty](http://www.razerzone.com/warranty) für die neuesten und aktuellen Bedingungen der eingeschränkten Produktgarantie.

### **HAFTUNGSBESCHRÄNKUNG**

Razer ist unter keinen Umständen haftbar für entgangene Gewinne, Verlust von Informationen oder Daten, besondere, beiläufig entstandene oder indirekte Schäden, Bußzahlungen oder Folgeschäden, die in irgendeiner Weise aus der Verbreitung, dem Verkauf, dem Wiederverkauf, der Benutzung oder Benutzungsunfähigkeit dieses Produkts entstanden sind. Unter keinen Umständen übersteigt die Haftung durch Razer den Verkaufspreis des Produkts.

### **ANSCHAFFUNGSKOSTEN**

Um Zweifel auszuräumen: Razer ist unter keinen Umständen für irgendwelche Beschaffungskosten haftbar, es sei denn, es wurde auf die Möglichkeit solcher Schäden hingewiesen, und Razer wird in keinem Fall für Beschaffungskosten haften, die den Verkaufspreis des Produkts überschreiten.

### **ALLGEMEINES**

Diese Bedingungen unterliegen der ausschließlichen Rechtssprechung und dem Gerichtsstand, in welchem das Produkt erworben wurde. Sollte irgendeine dieser

Bedingungen als ungültig oder nicht durchsetzbar erachtet werden, wird diese Bedingung (soweit sie ungültig oder nicht durchsetzbar ist) nicht berücksichtigt und als ausgeschlossen betrachtet, ohne die übrigen Bedingungen dabei außer Kraft zu setzen. Razer behält sich das Recht vor, jede Bedingung jederzeit ohne Ankündigung zu ändern.