

RAZER
SEIRĒN



Le Razer Seirĕn est un microphone numĕrique USB à directivitĕ multiple et polyvalent, disposant des capacitĕs d'enregistrement dignes d'une configuration de studio professionnel, le tout en un seul appareil. Grĕce à sa base en aluminium stabilisatrice, le micro s'adapte parfaitement à votre bureau sans devoir ajouter un pied de microphone, le rendant parfait pour l'enregistrement et le streaming. Le Razer Seirĕn offre une performance inĕgalĕe et sa clartĕ supĕrieure d'enregistrement ravira votre audience. Ce microphone numĕrique est conĕu pour satisfaire et dĕpasser les exigences rigoureuses des artistes et musiciens professionnels en studio, mais ĕgalement pour faciliter l'utilisation du joueur ou du YouTuber professionnel à domicile.

SOMMAIRE

1. CONTENU DE LA BOÎTE / CONFIGURATION SYSTÈME NÉCESSAIRE.....	3
2. ENREGISTREMENT / ASSISTANCE TECHNIQUE.....	4
3. CARACTÉRISTIQUES TECHNIQUES	5
4. DISPOSITION DE L'APPAREIL.....	6
5. UTILISATION DE VOTRE RAZER SEIRĒN	7
6. INSTALLATION DE VOTRE RAZER SEIRĒN	11
7. UTILISER DES ACCESSOIRES* AVEC VOTRE RAZER SEIRĒN	12
8. CONFIGURATION DE VOTRE RAZER SEIRĒN	14
9. SÉCURITÉ ET ENTRETIEN.....	15
10. AVIS LÉGAUX	16

1. CONTENU DE LA BOÎTE / CONFIGURATION SYSTÈME NÉCESSAIRE

CONTENU DE LA BOÎTE

- Razer Seirēn – Microphone numérique USB d'élite
- Support de bureau
- Câble USB Mini vers USB
- Guide de démarrage rapide
- Guide des informations importantes du produit

CONFIGURATION SYSTÈME NÉCESSAIRE

- PC/Mac avec port USB
- Windows® 8 / Windows® 7 / Windows® XP (32-bit) / Mac OS X (10.7 -10.9)
- Connexion Internet (pour l'installation du pilote)
- 100 Mo d'espace libre sur le disque dur

2. ENREGISTREMENT / ASSISTANCE TECHNIQUE

ENREGISTREMENT

Rendez-vous sur www.razerzone.com/fr-fr/razer-id pour obtenir votre identifiant Razer afin de bénéficier d'une vaste gamme d'avantages Razer. Par exemple, vous pouvez obtenir des informations en temps réel sur le statut de la garantie de votre produit via Razer Synapse. Pour en savoir plus sur Razer Synapse et toutes ses fonctionnalités, rendez-vous sur www.razerzone.com/fr-fr/synapse. Si vous avez déjà un identifiant Razer, enregistrez votre produit en cliquant sur votre adresse e-mail dans l'application Razer Synapse et sélectionnez Statut de la garantie dans le menu déroulant. Pour enregistrer votre produit en ligne, rendez-vous sur www.razerzone.com/registration. Remarque : vous ne pourrez pas consulter le statut de votre garantie si vous vous enregistrez sur le site Web.

ASSISTANCE TECHNIQUE

Vous bénéficierez :

- Garantie limitée de 1 ans offerte par le fabricant.
- Une assistance technique gratuite sur le site www.razersupport.com.

3. CARACTÉRISTIQUES TECHNIQUES

CARACTÉRISTIQUES DU MICROPHONE

- Alimentation requise / consommation : 5 V 300 mA
- Taux d'échantillonnage : 192 kHz
- Débit : 24 bits
- Capsules : trois capsules à condensateur de 14 mm
- Courbes de directivité : stéréo, cardioïde, omnidirectionnelle, biredirectionnelle
- Réponse en fréquence : 20 Hz - 20 kHz
- Sensibilité : 12,5 mV/Pa (1 kHz)
- SPL max. : 120 dBA

AMPLIFICATEUR DE CASQUE

- Impédance : ≥ 16 ohms
- Puissance de sortie (RMS) : 130 mW (@16 ohms)
- Réponse en fréquence : 15 Hz – 22 kHz
- Rapport signal/bruit : 114 dB

4. DISPOSITION DE L'APPAREIL

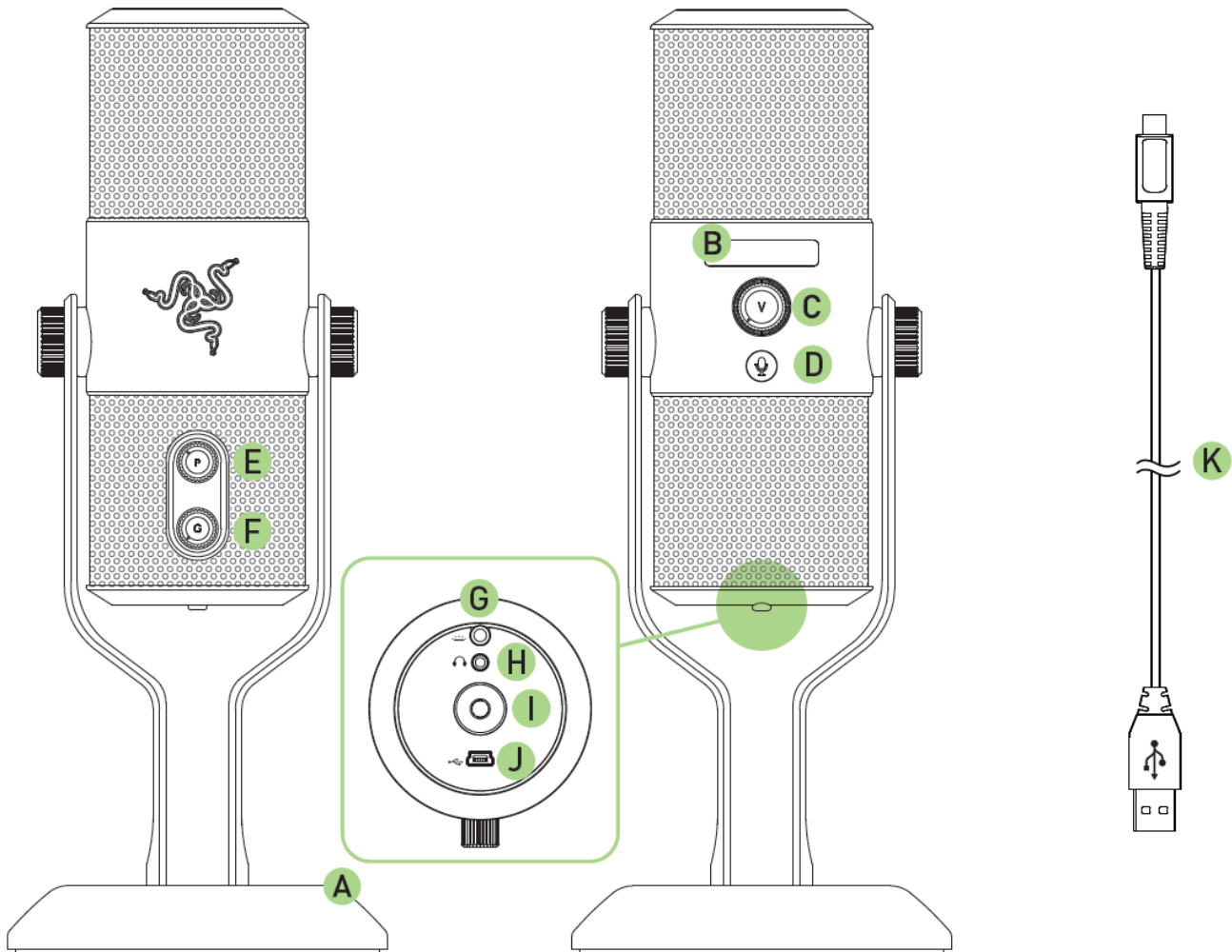

- A. Support de bureau avec boutons réglables
- B. Statut de l'écran OLED
- C. Contrôle du volume du casque
- D. Bouton de coupure du son (avec LED)
- E. Sélecteur de configuration du microphone
- F. Contrôle du gain du microphone
- G. Bouton d'éclairage du logo
- H. Connecteur audio 3,5 mm
- I. Montage de fil
- J. Connecteur USB Mini
- K. Câble USB Mini vers USB

5. UTILISATION DE VOTRE RAZER SEIRĒN

CONFIGURER VOTRE RAZER SEIRĒN

1. Connecter votre appareil à votre PC

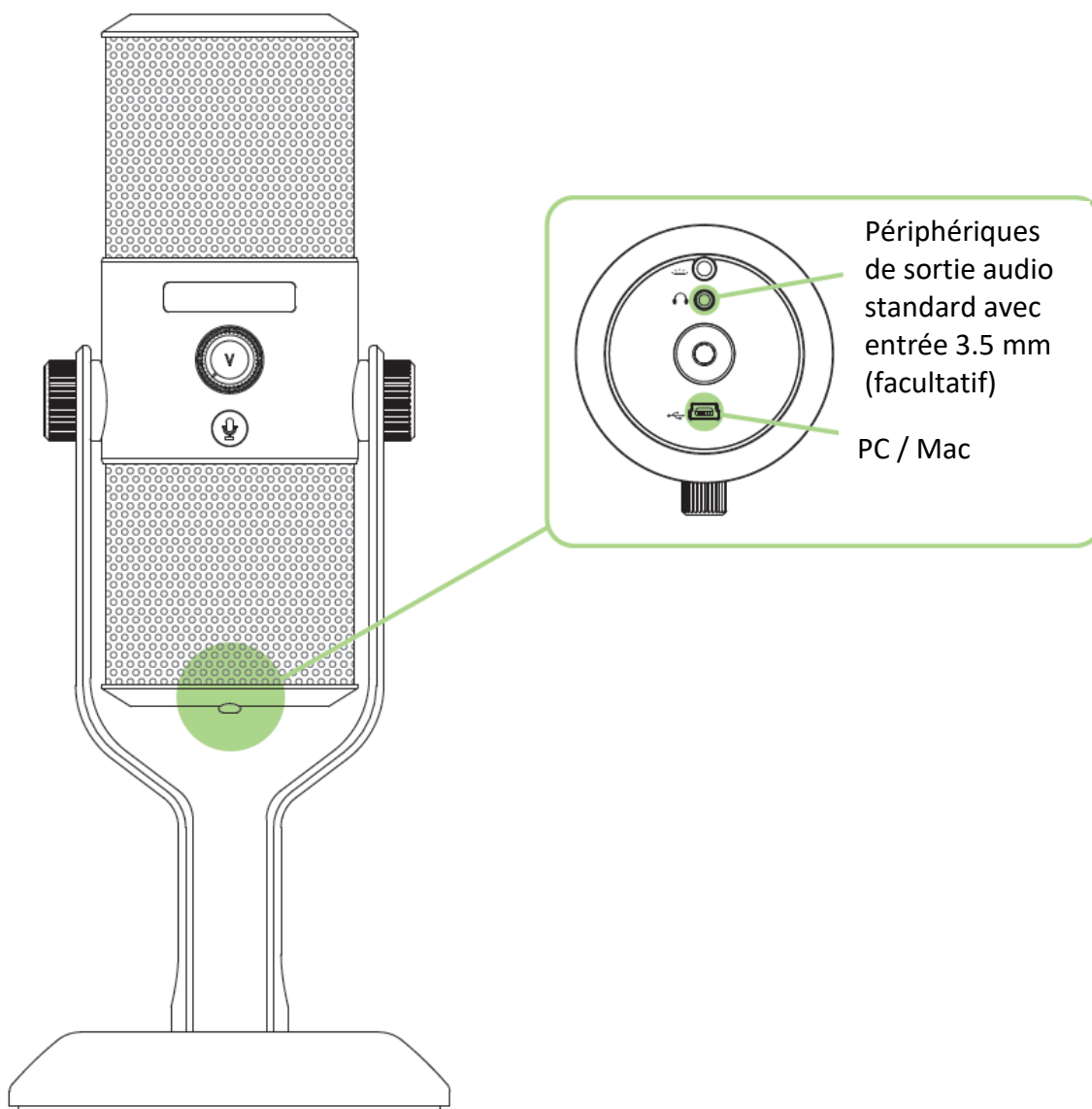

Remarque : lorsque vous connectez un appareil à sortie audio analogique (comme un casque) à l'aide du connecteur 3,5 mm, vous pouvez écouter l'audio enregistré par votre Razer Seirĕn. Notez que celui-ci ne lit aucun audio directement à partir du PC.

2. Sécuriser votre microphone.

Tournez les boutons de montage du support de bureau jusqu'à ce que le microphone soit droit et bien en place.

3. Configurer le microphone digital comme appareil d'enregistrement par défaut.

Si vous utilisez le Razer Seirēn pour la première fois, vous devrez peut-être le configurer comme périphérique d'enregistrement par défaut de votre système.

Sous Windows

Remarque : les utilisateurs de Windows doivent installer et se connecter à Razer Synapse avec un compte valide pour télécharger les pilotes nécessaires au fonctionnement de Razer Seirēn.

Étape 1 : installez Razer Synapse à partir de www.razerzone.com/fr-fr/synapse pour obtenir les pilotes dédiés au microphone.

Étape 2 : Sélectionnez **Panneau de configuration > Matériel et son > Gestion des appareils audio** pour afficher la fenêtre de vos paramètres de son.

Étape 3 : Dans l'onglet Enregistrement, sélectionnez Razer Seirēn dans la liste et cliquez sur le bouton Définir par défaut.

Avec Mac

Étape 1 : Sélectionnez **Préférences de système > Son** pour afficher la fenêtre de vos paramètres de son



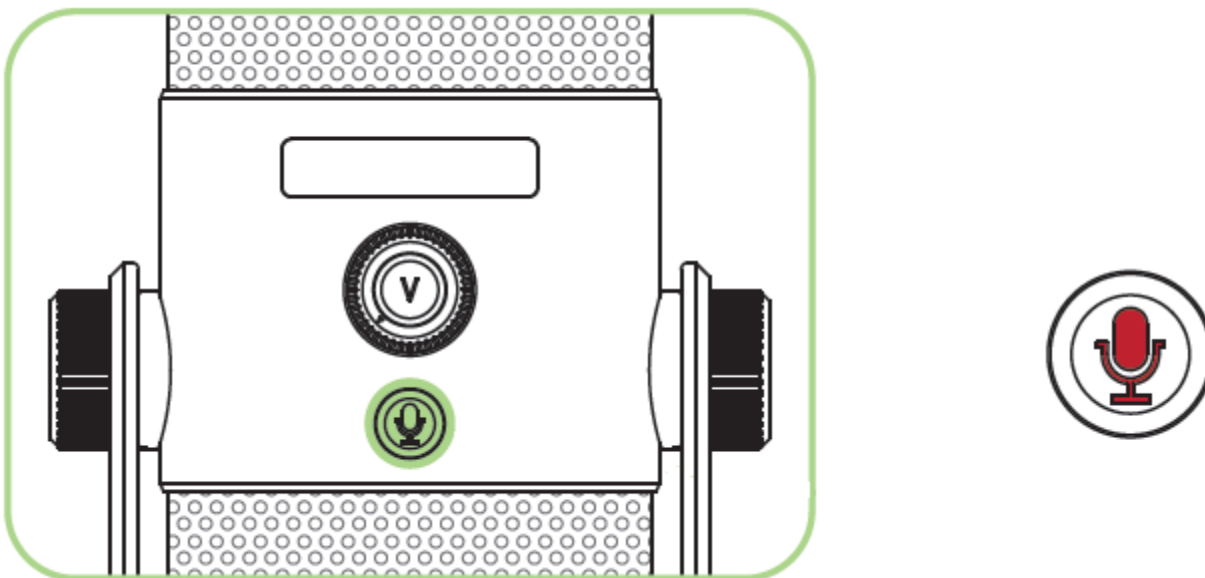

Étape 2 : dans l'onglet *Entrée* sélectionnez Razer Seirēn dans la liste.

COUPER LE SON DU MICROPHONE



La LED de coupure du micro s'allume en rouge lorsque le son du microphone est coupé.





RÉGLER LE VOLUME

Action	Affichage OLED	Effet
		Augmenter le volume du casque
		Baisser le volume du casque

RÉGLER LE GAIN DU MICROPHONE

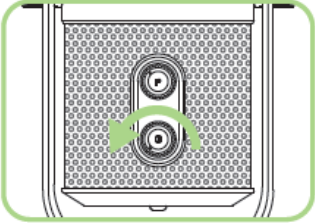

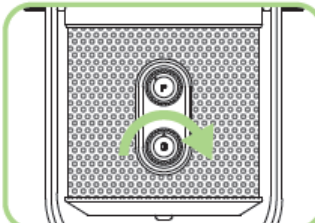















Le gain de microphone détermine la sensibilité du microphone lors de l'enregistrement de la source. Nous recommandons de commencer tout enregistrement par le bouton de gain centré, puis de régler la sensibilité jusqu'à obtenir le résultat désiré.

En général, vous devez changer votre configuration ou diminuer le gain de votre microphone si celui-ci capte trop de bruits ambiants et vice versa.

Action	Affichage OLED	Effet
		Augmente le gain du microphone
		Diminue le gain du microphone

SÉLECTIONNER LA FORME D'ENTRÉE

Le Razer Seirēn supporte 4 types de configuration pour répondre à vos différents besoins d'enregistrement. Tournez le sélecteur de configuration de microphone pour choisir la configuration appropriée. La configuration actuelle est affichée sur l'OLED. Ils comprennent :

	Directivité	Direction de la prise de son	Exemples d'enregistrement			
Cardioïde			 Streaming	 Podcasts	 Voix-off	 Instruments
Stéréo			 Voix	 Instruments		
Omnidirectionnel			 Audioconférences	 Événements		
Bidirectionnel			 Interview	 Instruments	 Duos vocaux	

6. INSTALLATION DE VOTRE RAZER SEIRËN

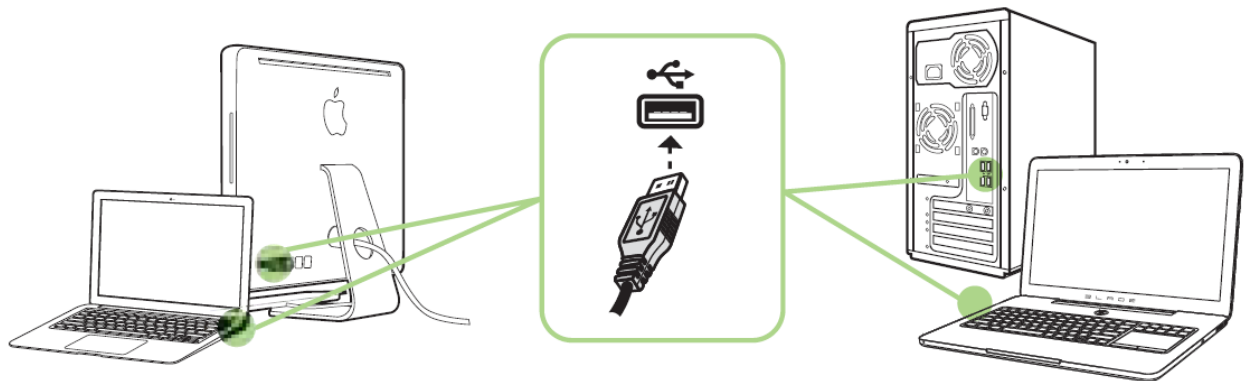

Étape 1: Connectez votre appareil Razer au port USB de votre ordinateur.

Étape 2: Installez Razer Synapse lorsque vous y êtes invité* ou téléchargez le programme d'installation sur www.razerzone.com/fr-fr/synapse.

Étape 3: Créez votre identifiant Razer ou connectez-vous à Synapse avec votre identifiant Razer existant.

*Valable pour Windows 8 et versions ultérieures.

7. UTILISER DES ACCESSOIRES* AVEC VOTRE RAZER SEIRËN

*Vendus séparément sur www.razerzone.com/store

MONTER L'ANTICHOC

ATTENTION:

Ne serrez pas outre mesure

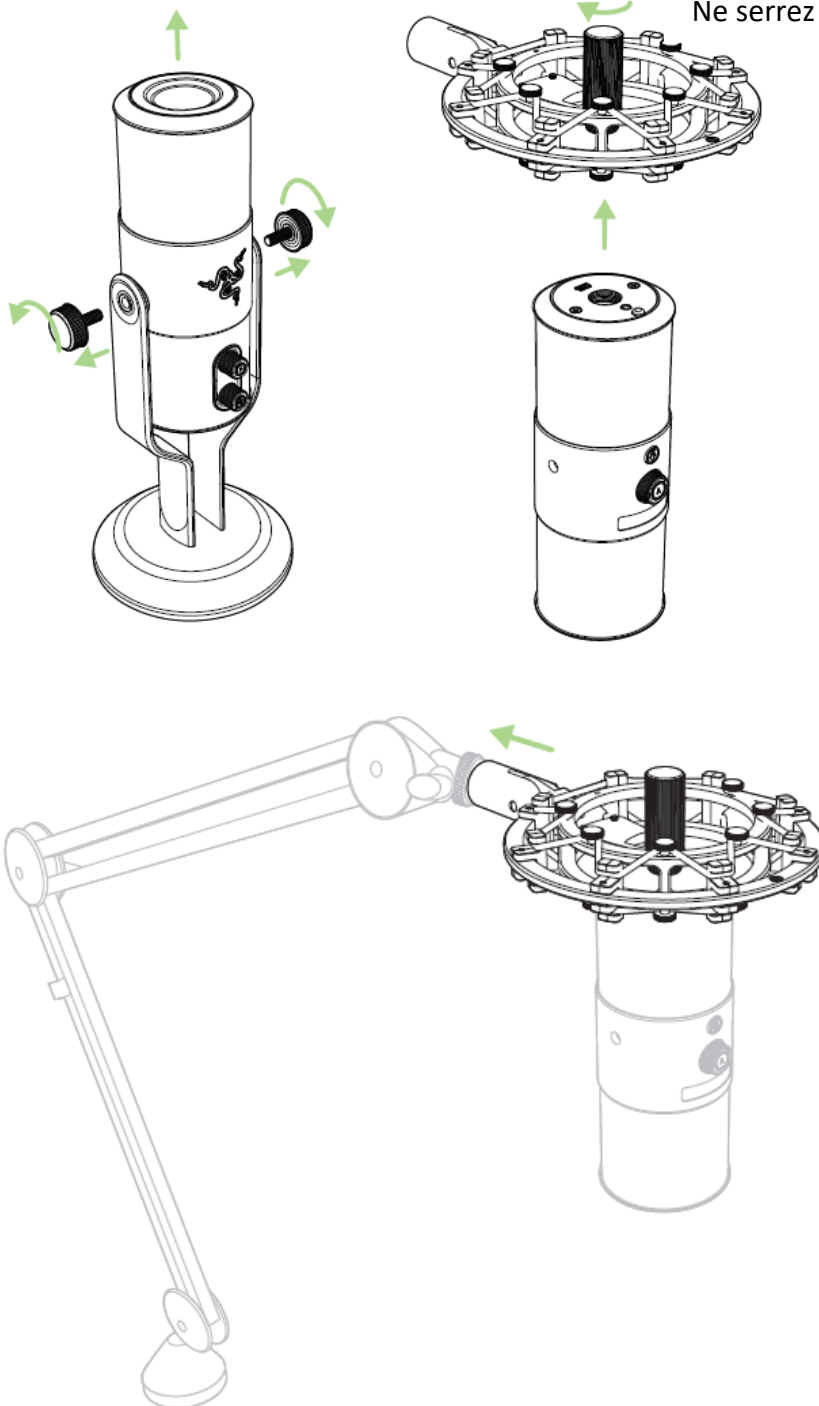

*Pied de micro non inclus

MONTER LE FILTRE ANTI-POP

Mode support de bureau

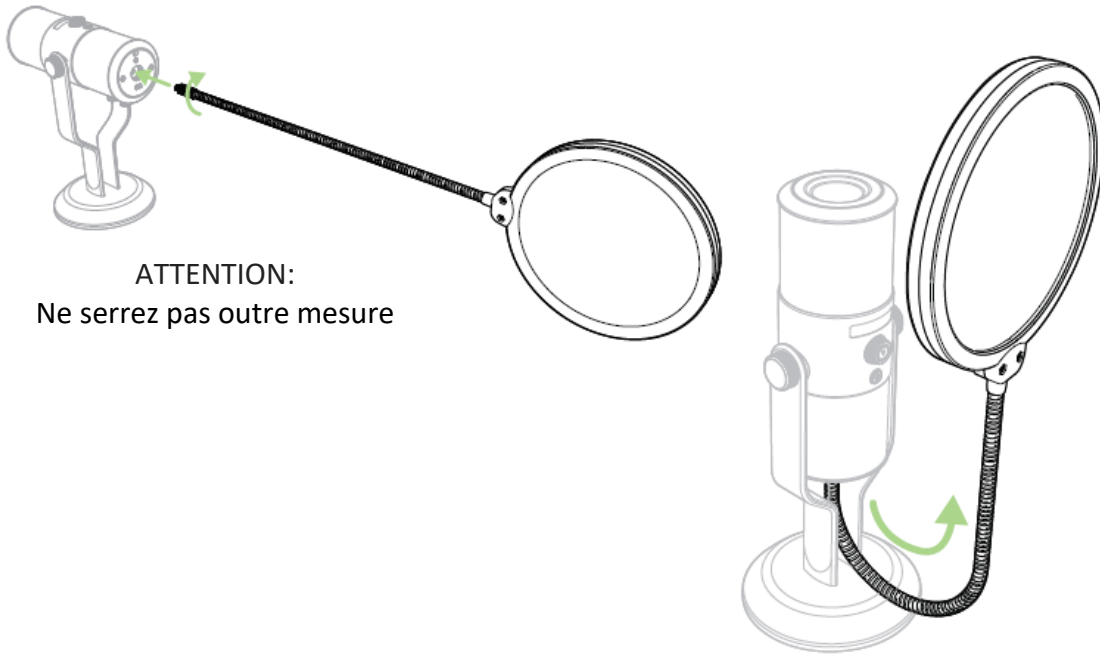

Mode support de micro

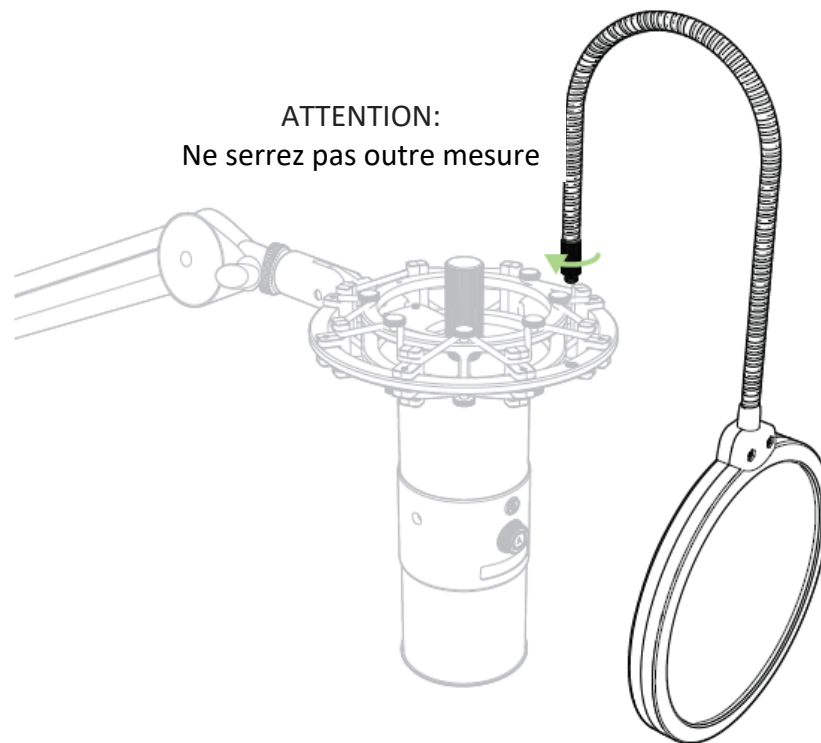

8. CONFIGURATION DE VOTRE RAZER SEIRËN

Avis de non-responsabilité: Les fonctionnalités mentionnées ici nécessitent une connexion à Synapse Razer. Ces caractéristiques sont également soumises à des changements selon la version logicielle actuelle et votre système d'exploitation.

Votre Razer Seirën est équipé de différentes fonctions logicielles personnalisables pour libérer sa pleine puissance.

ONGLET PARAMÈTRES

Les options de cet onglet vous permettent de contrôler la qualité de votre enregistrement final.

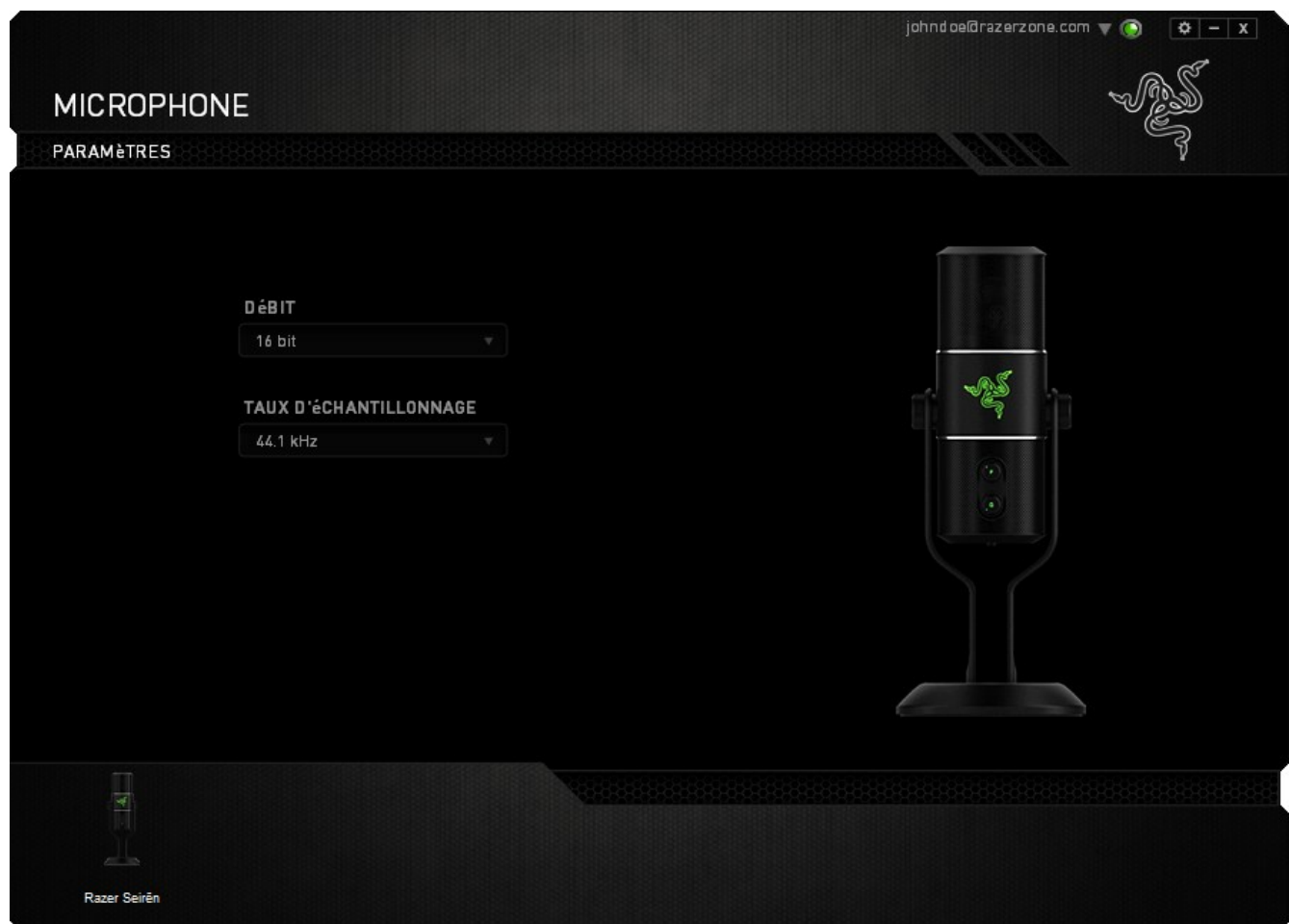

9. SÉCURITÉ ET ENTRETIEN

CONSIGNES DE SÉCURITÉ

Pour utiliser votre Razer Seirēn avec un maximum de sécurité, nous vous suggérons d'observer les conseils suivants:

1. Si vous avez de la difficulté à faire fonctionner correctement le périphérique et que les conseils de dépannage ne fonctionnent pas, débranchez le périphérique et contactez le service d'assistance téléphonique Razer ou demandez de l'aide sur www.razersupport.com. Ne tentez jamais de réparer vous-même cet appareil.
2. Ne tentez pas de démonter l'appareil (vous annuleriez de ce fait la garantie) et ne tentez pas de le réparer vous-même ni de l'utiliser avec un courant de charge anormal.
3. Protégez l'appareil des liquides et de l'humidité. Utilisez l'appareil uniquement dans la plage de températures autorisées de 0 °C à 40 °C. Si la température se situe en dehors de cette plage, débranchez l'appareil et mettez-le hors tension jusqu'à ce que la température revienne à un niveau acceptable.
5. Une exposition à des volumes d'écoute excessivement élevés pendant de longues périodes peut endommager votre audition. En outre, dans certains pays, la législation autorise un niveau sonore maximal de 86 dB de 8 heures par jour. Par conséquent, nous vous conseillons de réduire le volume à un niveau confortable lors de périodes d'écoute prolongées. Prenez bien soin de votre audition.

ENTRETIEN ET UTILISATION

Pour le Razer Seirēn demeure en excellent état, un peu d'entretien régulier est nécessaire. Une fois par mois, nous vous recommandons de déconnecter l'appareil et de le nettoyer avec un tissu doux ou un coton-tige avec un peu d'eau chaude. N'utilisez pas de savon ni de produit nettoyant agressif.

10. AVIS LÉGAUX

INFORMATIONS DE DROITS D'AUTEUR ET D'AUTRES DROITS DE PROPRIÉTÉ INTELLECTUELLE

©2025 Razer Inc. Brevet en instance. Tous droits réservés. Razer™, le logo Razer en forme de serpent à trois têtes, le logo Razer en lettres déformées, et les autres marques, déposées aux États-Unis et/ou dans d'autres pays, qui figurent dans le présent document, sont des marques de commerce ou des marques déposées de Razer Inc. et/ou de ses filiales. Razer Inc. (« Razer ») peut avoir des droits d'auteur, des marques de commerce, des secrets de fabrique, des brevets, des dépôts de brevets ou d'autres droits liés à la propriété intellectuelle (qu'ils soient déposés ou non) en rapport avec le produit, sujet de ce mode d'emploi. La distribution de ce manuel principal ne vous accorde aucune licence concernant ces droits d'auteur, marques de commerce, brevets ou autres droits de propriété intellectuelle. Le Razer Seirēn (le « Produit ») peut différer des images, que ce soit sur l'emballage ou ailleurs. La société Razer réfute toute responsabilité relativement aux erreurs pouvant s'être glissées dans ce document. Les informations figurant dans les présentes sont sujettes à modification sans préavis.

GARANTIE DE PRODUIT LIMITÉE

Pour connaître les dernières conditions actuellement en vigueur pour la garantie de produit limitée, consultez le site www.razerzone.com/warranty.

LIMITATION DE RESPONSABILITÉ

Razer ne pourra en aucun cas être tenu comme responsable suite à des pertes de profits, de pertes d'informations ou de données, de dommages accidentels, indirects, punitifs ou consécutifs, survenant de quelque manière après la distribution, vente, revente, l'utilisation, ou l'impossibilité d'utiliser le Produit. En aucun cas, la responsabilité de Razer ne pourra dépasser le prix d'achat au détail du Produit.

COÛT D'ACQUISITION

Afin d'éviter toute ambiguïté, la société Razer ne peut, sous aucune circonstance, être tenue responsable de quelque coût d'acquisition sauf si elle avait été avisée de la possibilité de ces dommages et la société Razer ne peut, en aucun cas, être responsable de coûts d'acquisition dépassant le prix d'achat au détail du produit.

GÉNÉRAL

Ces termes sont régis et interprétés dans le cadre des lois de la juridiction dans laquelle le Produit a été acheté. Si l'un des termes dans la présente est tenu comme invalide ou inexécutable, ce terme sera alors (pour autant qu'il soit invalide ou inexécutable) sans effet et réputé exclu, sans invalider les autres termes restants. Razer se réserve le droit de modifier toute condition du présent accord à tout moment et sans préavis.