



# RAZER VIPER V4 PRO

マスターガイド

## 目次

1. パッケージ内容 .....	2
2. 必要なもの .....	4
3. 保証付き .....	4
4. はじめに .....	5
5. RAZER VIPER V4 PRO の使い方 .....	8
6. RAZER SYNAPSE 経由での RAZER VIPER V4 PRO の設定 .....	11
7. 使用上の注意とメンテナンス .....	34
8. 法的権利 .....	36

## 1. パッケージ内容

### ▪ Razer Viper V4 Pro

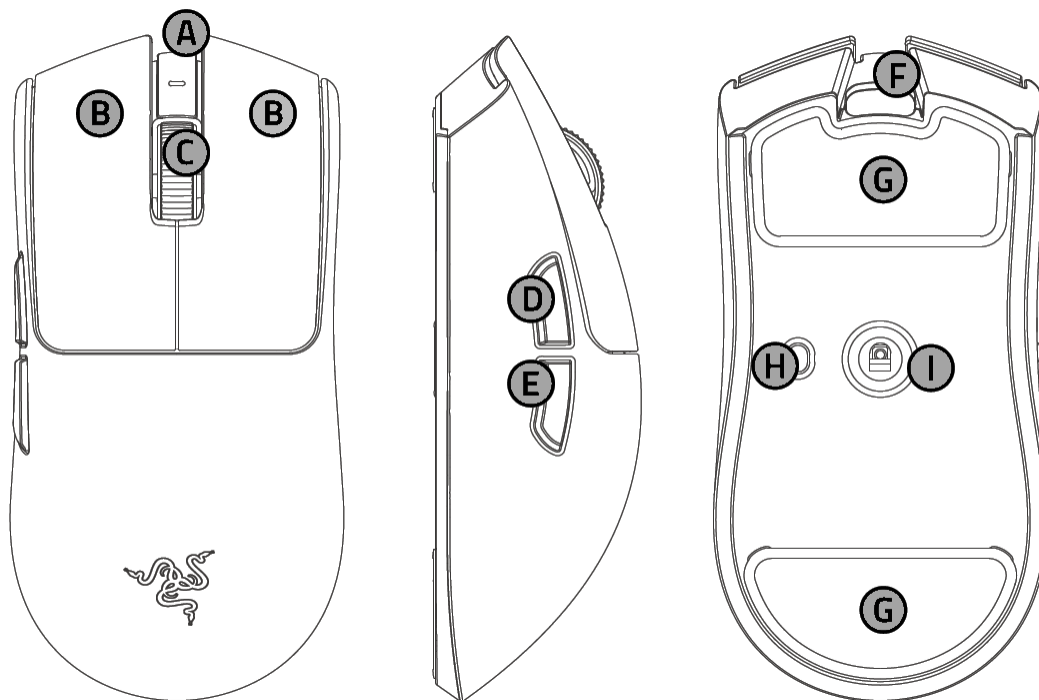

- A. マウス ステータスインジケータ
- B. 第 4 世代 Razer™ オプティカルマウス  
スイッチ
  - 左マウスボタン
  - 右マウスボタン
- C. Razer™ オプティカルスクロールホイール

- D. マウスボタン 5
- E. マウスボタン 4
- F. USB Type C ポート
- G. PTFE マウスソール
- H. 電源/DPI ステージサイクルボタン
- I. 第 2 世代 Razer™ Focus Pro 45K オプ  
ティカルセンサー

### ▪ 第 2 世代 Razer™ HyperSpeed Wireless Dongle

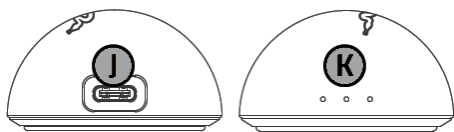

- J. USB Type C ポート
- K. ドングル ステータスインジケータ
- 接続状態
- バッテリーレベル

- ポーリングレート

- USB Type A - USB Type C ケーブル

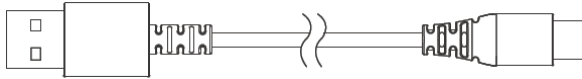

- Razer Mouse Grip Tape

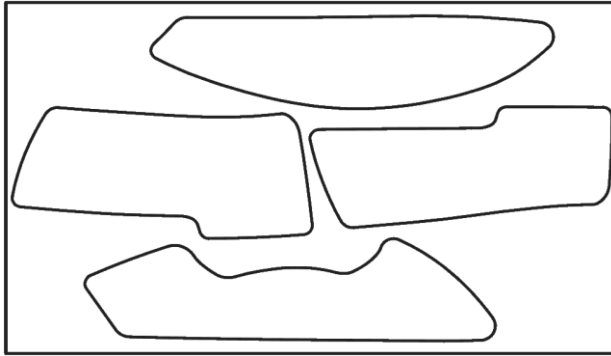

- 重要な製品情報ガイド



DPI ステージは 400、800、1600 (デフォルト)、3200、6400 です。DPI ステージ、ポーリングレート、ドングル ステータスインジケータは Razer Synapse でカスタマイズ可能です。

---

## 2. 必要なもの

### 製品要件

- USB Type A ポート

### RAZER SYNAPSE 動作要件

- Windows® 11 (ビット以降) / macOS 15 Apple Silicon「M」シリーズ(またはそれ以上)
- インターネット接続 (ソフトウェアインストール用)

---

## 3. 保証付き

本製品のシリアル番号は、  
こちらに表示されています。

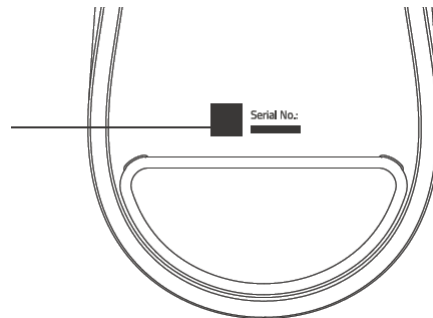

素晴らしいデバイスを手に入れました。さらに向上させましょう。[razerid.razer.com](https://razerid.razer.com)で保証を登録し、Razer 独自の特典を利用しよう。

**i** 限定保証の請求には、有効な購入証明書が必要です。

## 4. はじめに

### マウスの充電方法

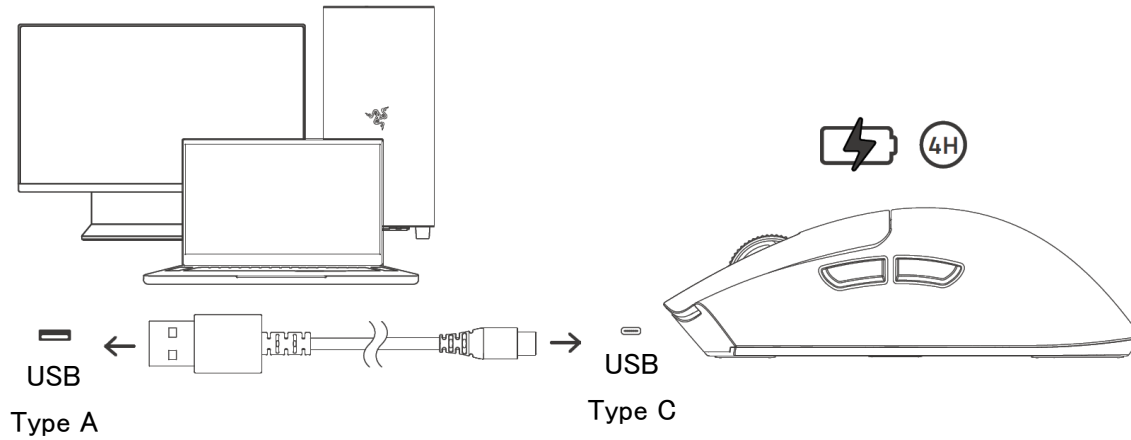

- i** 最高のパフォーマンスが発揮できるように、マウスを最初に使用する前に完全に充電してください。付属のケーブルを使用して、マウスをコンピューターのUSBポートに直接接続してください。完全に電池が切れた状態からの充電には、約4時間かかりま。

### バッテリー通知

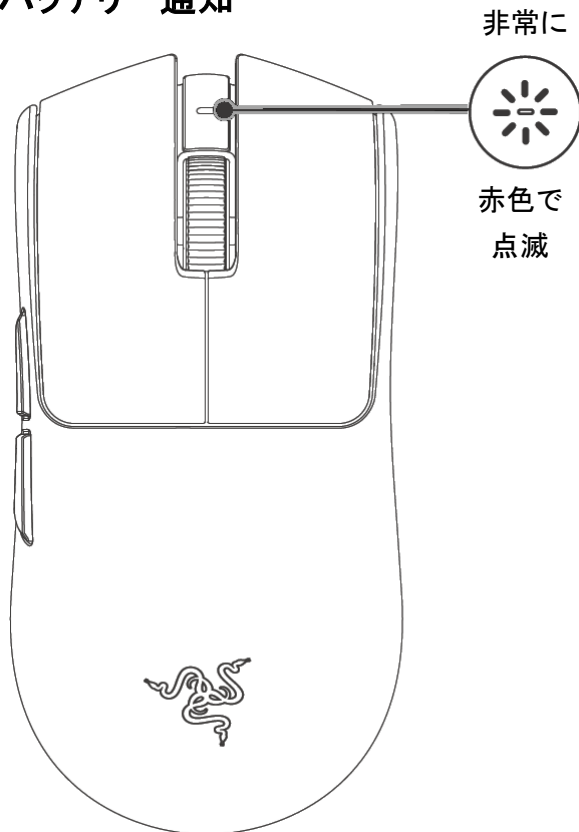

バッテリーレベル	ステータスインジケータ
フル	緑色に点灯
高	緑色のブリージング
中	黄色のブリージング
低	赤色のブリージング

## デバイスへの接続

### 有線モード

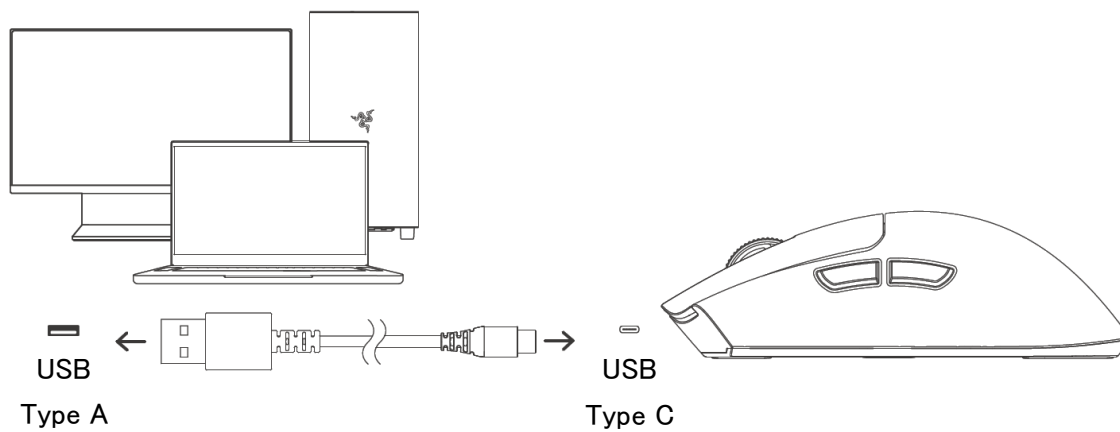

### RAZER™ HYPERSPEED WIRELESS モード

1.

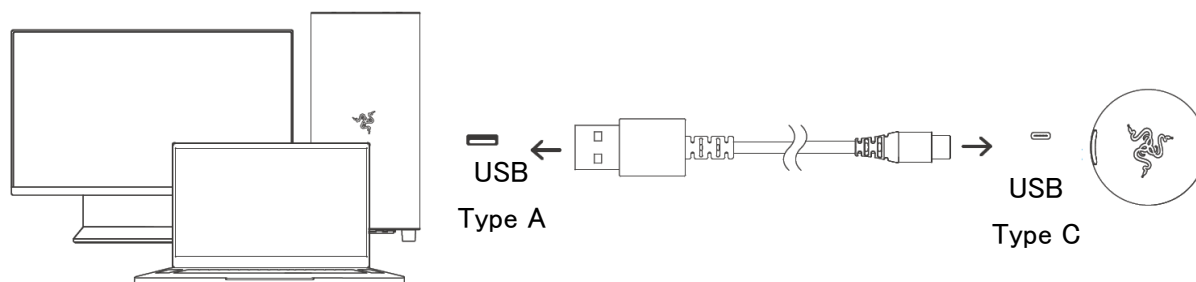

2.

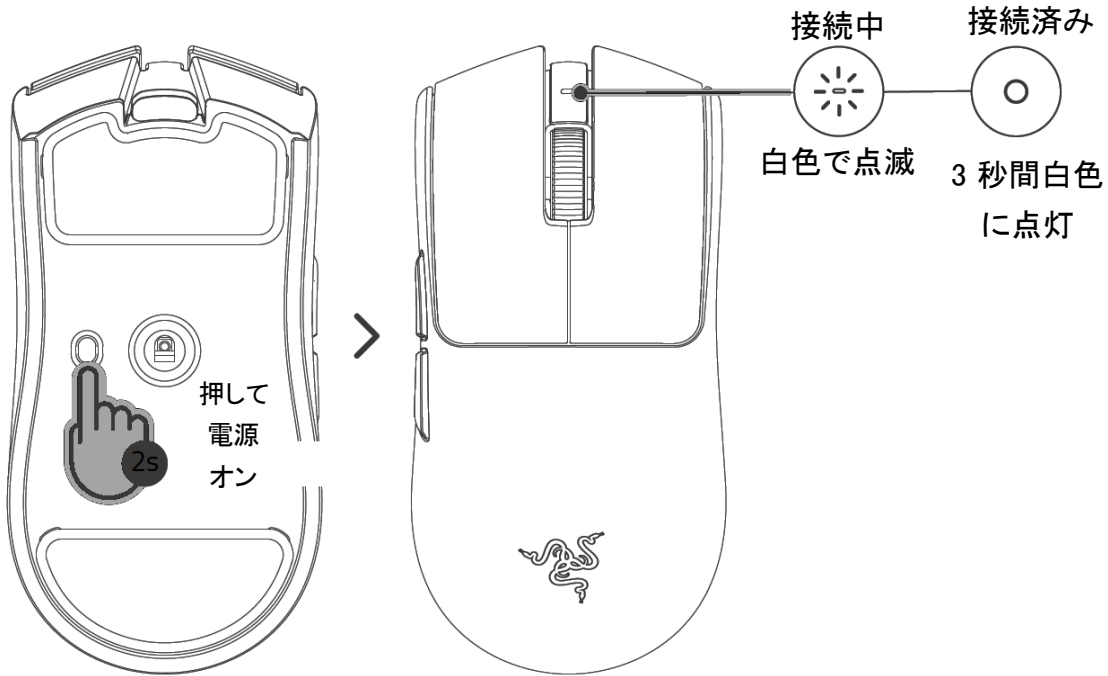

## 5. RAZER VIPER V4 PRO の使い方

### 電源オン / オフ



### DPI ステージを変更

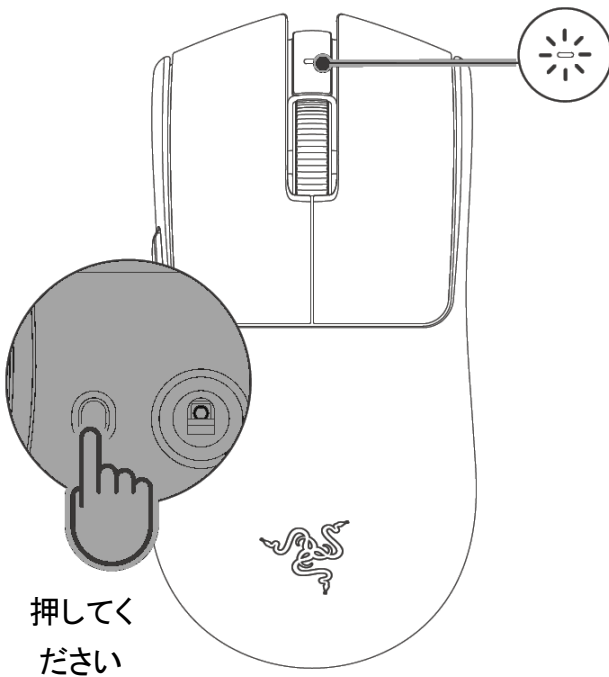

DPI	指定された色
400	赤
800	緑
1600(デフォルト)	青
3200	シアン
6400	黄色

## ポーリングレートを変更

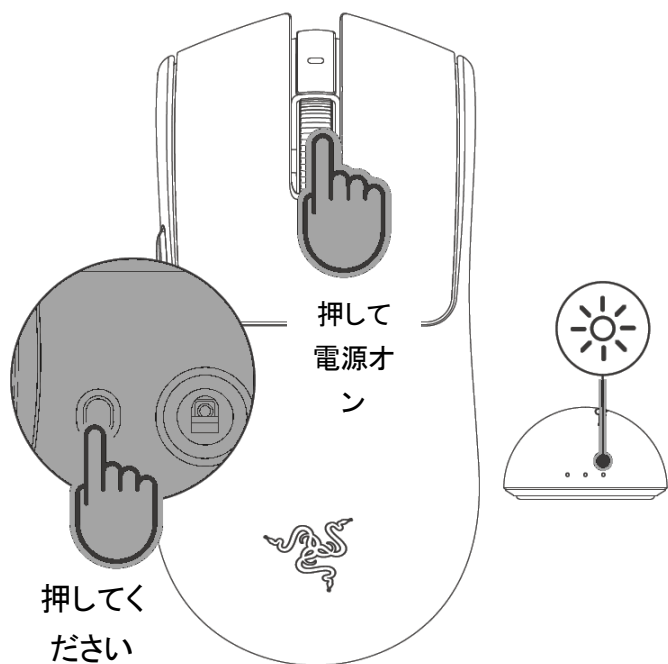

## ドングル通知

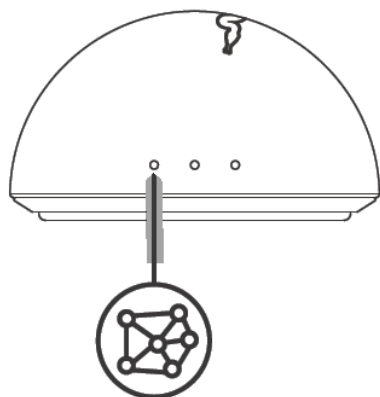

接続状態	ステータスインジケータ
最高	緑
良い	黄
弱い	オレンジ
非常に弱い	赤
切断	オフ

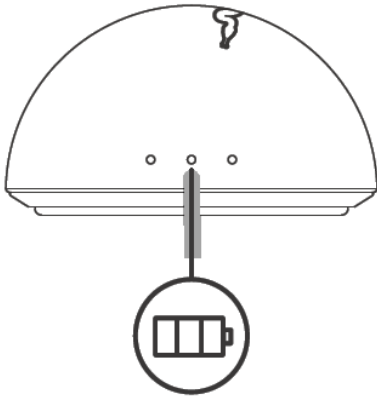

バッテリーレベル	ステータスインジケータ
100%	緑
75%	黄
50%	オレンジ
25%	赤

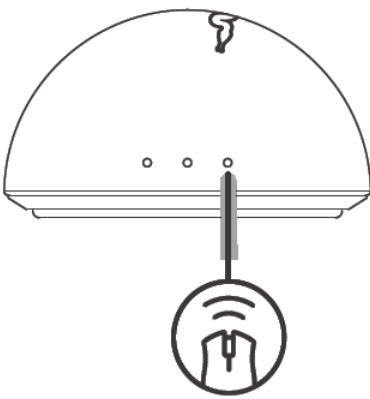

ポーリングレート	ステータスインジケータ
125Hz	バイオレット
500Hz	青
1000Hz	緑
2000Hz	黄
4000Hz	オレンジ
8000Hz	赤

**i** プロンプトが表示されたら *Razer Synapse* をインストールするか、[razer.com/synapse](https://razer.com/synapse) からインストーラーをダウンロードします。

このプロ仕様のマウスの詳細については [support.razer.com](https://support.razer.com) でご確認ください

---

## 6. RAZER SYNAPSE 経由での RAZER VIPER V4 PRO の設定

- i** **免責事項:** 本ガイドは、新しい Razer Synapse アプリの概要を説明するものであり、お使いのデバイスの機能の一部しか取り扱っていない場合があります。新しい Razer Synapse は、クラウドベースの機能のインストール、アップデート、アクセス、保存にインターネット接続が必要です。Razer ID アカウントの登録が推奨されますが、これは任意です。示されたすべての機能は現在のバージョン、接続デバイス、サポートされるアドオンに基づいて変更される場合があります。

### SYNAPSE

Razer Synapse をインストールした後の初期起動画面では [Synapse] タブが表示されます。以下のボタンでユーザーインターフェイスを操作できます。

#### — 最小化 (または ● Mac の場合)

このボタンをクリックすると、アプリがバックグラウンドで実行している間、タスクバーに最小化されます。

#### □ 最大化 (または ● Mac の場合)

このボタンで、ブラウザのウィンドウを画面いっぱいに拡大します。ウィンドウを元のサイズに戻すには、もう一度 [最大化] ボタンをクリックします。

#### × 閉じる (または ● Mac の場合)

このボタンを押すと、関連するすべてのタブが閉じ、アプリケーションを完全に終了します。

#### < 前のタブ

このボタンをクリックすると、最後にアクセスしたタブに戻ります。

#### > 次のタブ

このボタンをクリックすると、少し前に [前のタブ] ボタンを使用した場合、次のページに移動します。

#### 🔄 更新タブ

このボタンは現在のページをリロードします。ページが正しく表示されていない場合や、最新のコンテンツを見たい場合に使用します。

## ⬇️ アップデートをダウンロード

このボタンが表示されたら、アプリに変更があることを意味します。ページが正しく表示されていない場合や、最新のコンテンツを見たい場合に使用します。

## ☰ その他

このボタンをクリックするとポップアップが開き、[デバイス]、[モジュール]、[他のインストール済みアプリ] のタブに簡単にアクセスできます。

## ⚙️ 設定

このボタンをクリックすると [設定] タブが開き、このアプリの設定を素早く変更できます。

## ❓ プロファイル

このボタンをクリックすると、ポップアップが開き、[ログイン]、[フィードバック]、[このソフトウェアを評価する]、[Wi-Fi デバイスを追加]、[終了] の各オプションにアクセスできます。

## ❓ 情報

このボタンにカーソルを合わせると、その機能や特徴に関する追加情報がポップアップ表示されます。

## ダッシュボード

[ダッシュボード] サブタブでは Razer Synapse の概要が表示され、お使いのすべての Razer デバイス、モジュールならびにオンラインサービスにアクセスできます。

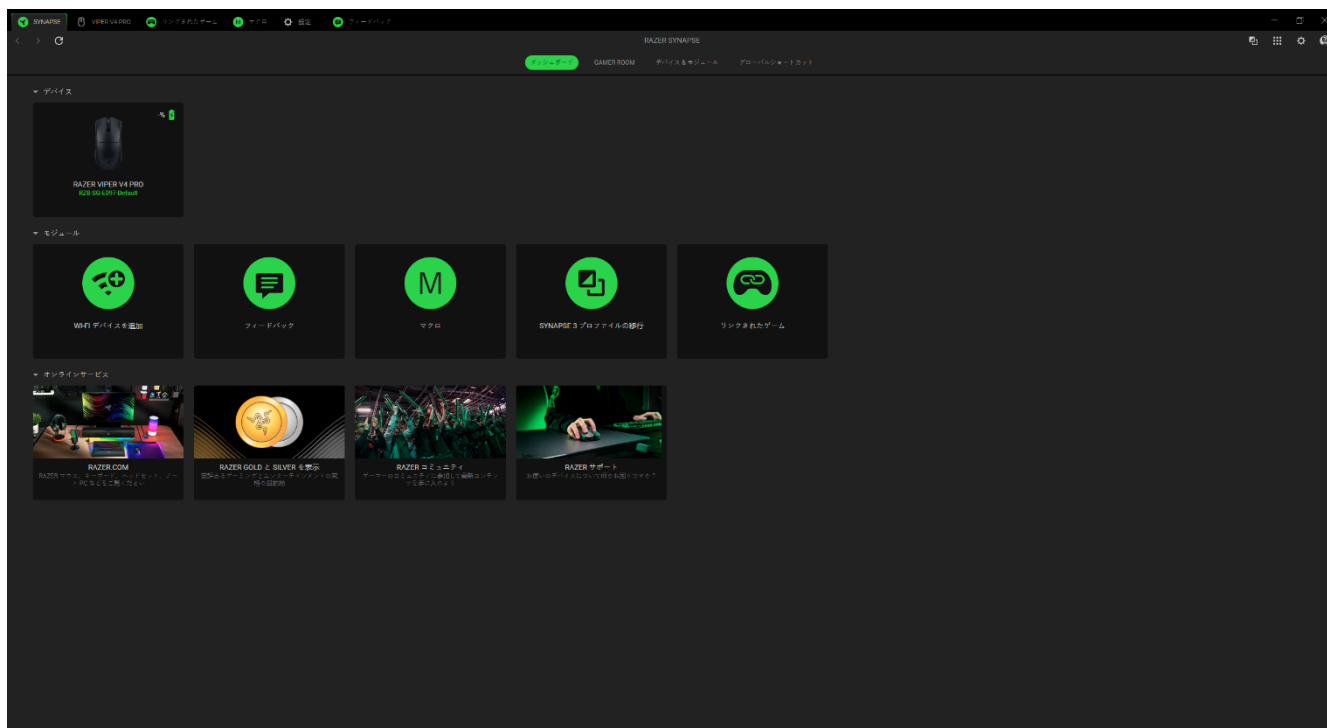

## Gamer Room

[Gamer Room] サブタブには、Razer Aether ライト機能を搭載したすべてのデバイスが表示されます。ここから、Gamer Room がサポートするデバイスを確認・管理することができます。

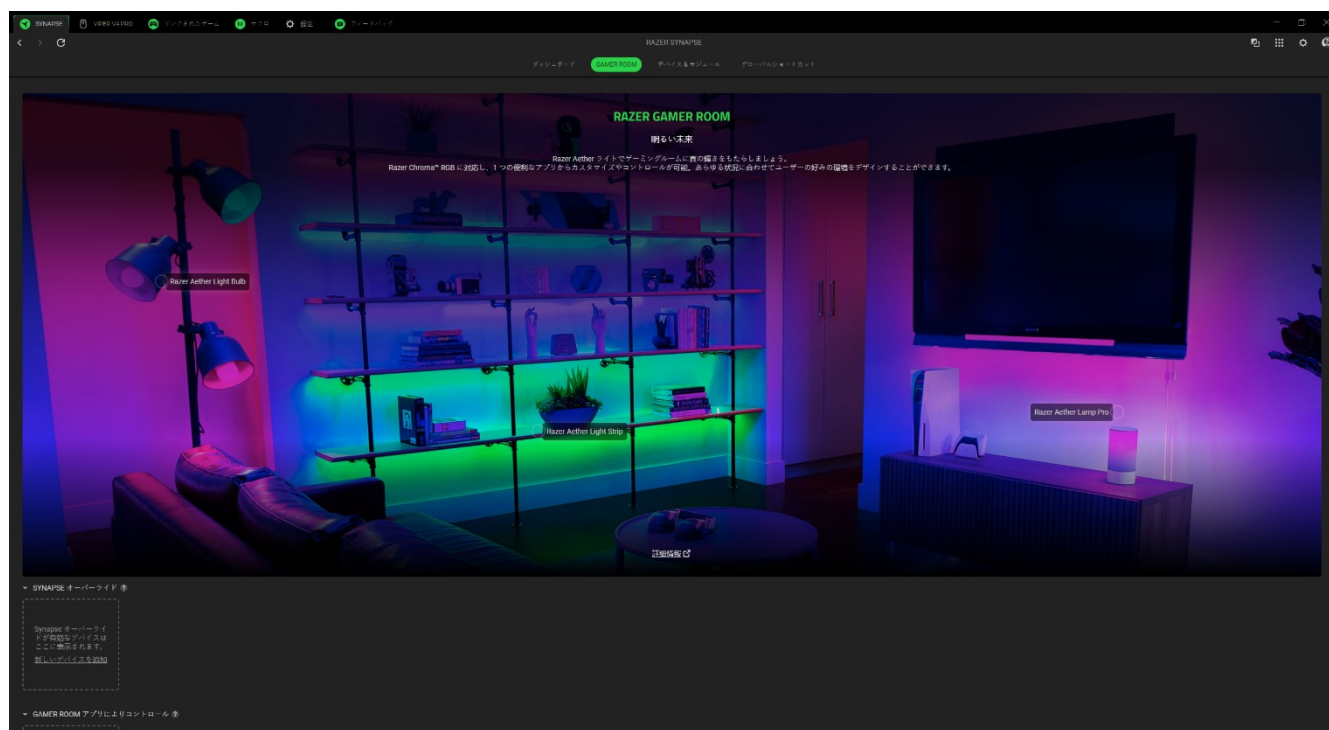

### Synapse オーバーライド

このセクションでは、デバイスのライティングの選択とカスタマイズ、Razer Synapse を使用して Chroma 対応のゲームや Chroma Connect アプリに反応させたりすることができます。

### Gamer Room アプリによりコントロール

このセクションには、Gamer Room アプリで遠隔でコントロールできるすべての対応デバイスが表示されます。

## デバイス & モジュール

[モジュール] サブタブには、インストールされているすべてのモジュールとインストール可能なモジュールが表示されます。

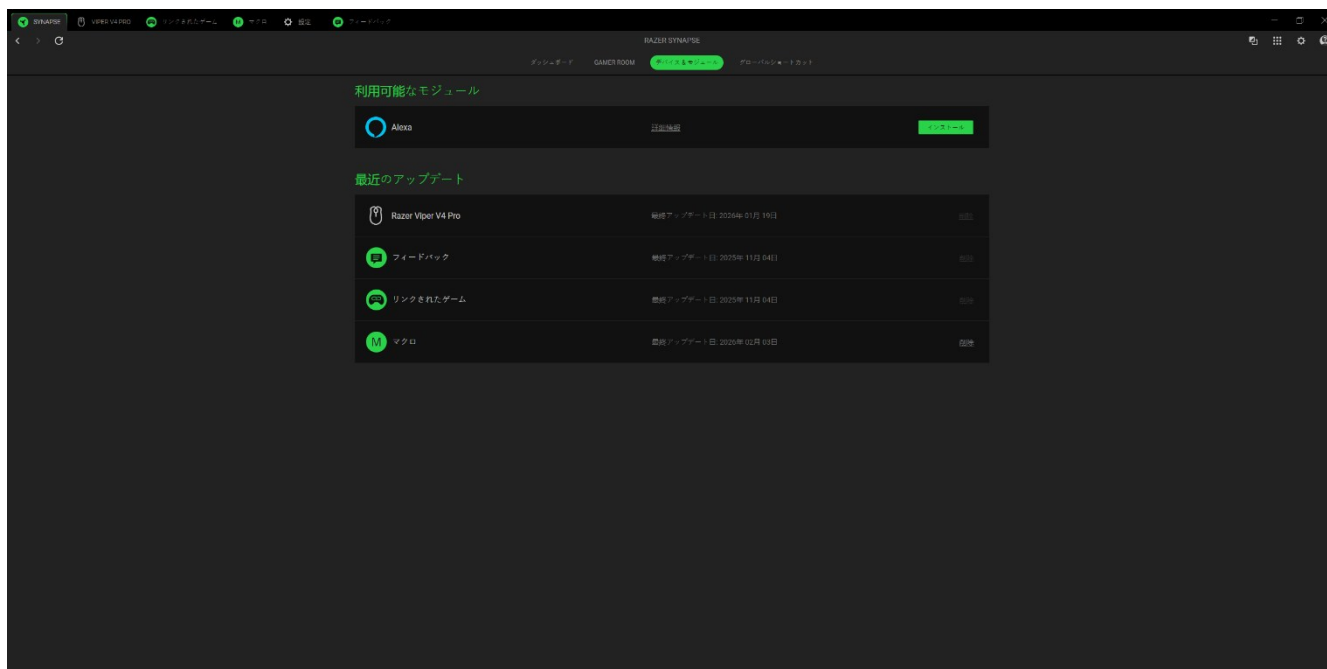

## グローバルショートカット

Razer Synapse 対応デバイスの入力からのカスタムキーの組み合わせに操作または Razer Synapse 機能をバインドします。これはすべてのデバイスプロファイルに使用できます。

**!** Razer Synapse 対応デバイスの入力のみが認識されます。

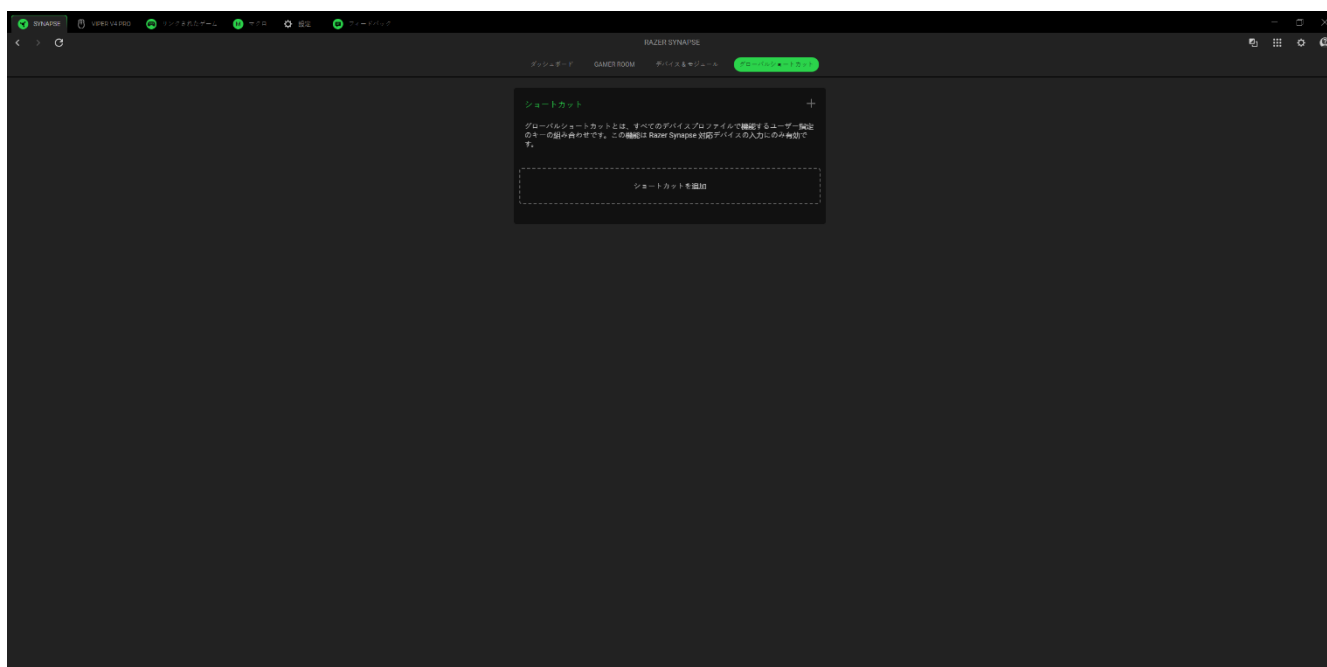

## VIPER V4 PRO

Viper V4 Pro タブは、Razer マウスのメインタブが [マウス] タブです。ボタンの割り当て、保存したプロフィール、DPI 感度、ポーリングレート、ライティングなど、デバイスの設定はここから変更できます。このタブに適用された変更内容は、ローカルシステム上およびクラウドストレージ上に自動保存されます。以下のボタンからプロフィールオプションにアクセスできます。

### ▼ プロファイルドロップダウンバー

このドロップダウンバーをクリックすると、このデバイスのすべてのプロフィールが表示され、プロフィールを素早く変更できます。

### ... その他

このボタンをクリックすると、現在のプロフィールに関連するオプションがポップアップで表示されます。

### 📁 オンボードプロフィール

お使いのデバイスがオンボードメモリをサポートしている場合、このボタンをクリックすると残りのストレージが表示され、デバイスに保存されているプロフィールを転送または変更することができます。

## カスタマイズ

[カスタマイズ] サブタブはマウスのボタン割り当てを変更するのに使用します。

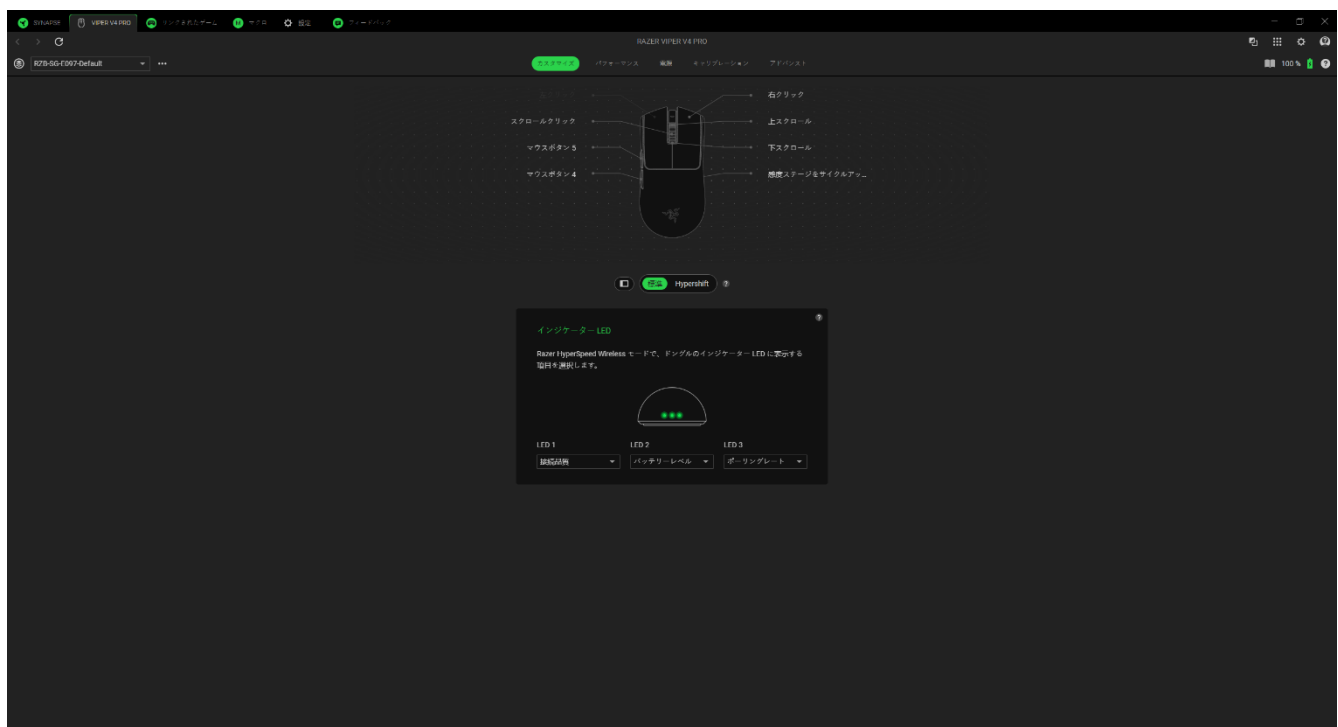

## プロフィール

プロフィールは Razer デバイスの全設定を保存するためのデータ保存先です。デフォルト設定ではプロフィール名はお使いのシステム名に基づいています。ドロップダウンバー (▼) をクリックすると、このデバイスのすべてのプロフィールが表示され、素早く切り替えることができます。プロフィールの追加、インポート、名前変更、複製、エクスポート、または削除を行うには、プロフィールの対応する [その他] ボタン (⋮) を押します。

## 標準/Hypershift

Hypershift モードは、Hypershift キーを押したときに起動する 2 セット目のボタン割り当てです。デフォルトでは、Hypershift キーは Razer Synapse 対応キーボードの fn キーに割り当てられています。

## LED インジケータ

この機能を使用して、マウスがワイヤレスモードになっているときの HyperSpeed Wireless Dongle の LED 通知をカスタマイズします。

## 再割り当てメニュー

[再割り当てメニュー] ボタン (⊞) をクリックすると、Razer マウスの現在の割り当てがすべて表示され、変更することができます。

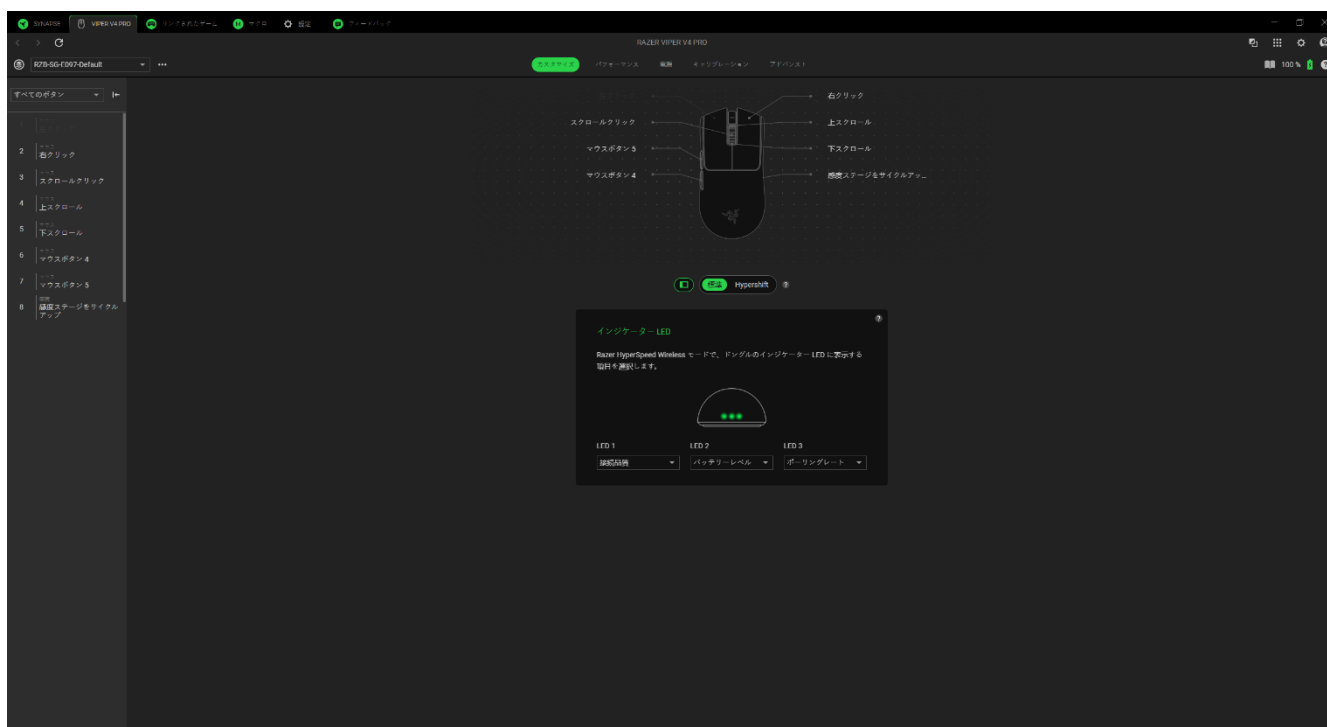

また [カスタマイズ] タブ内で特定の割り当てを選択することでその割り当てまでスキップすることができます。

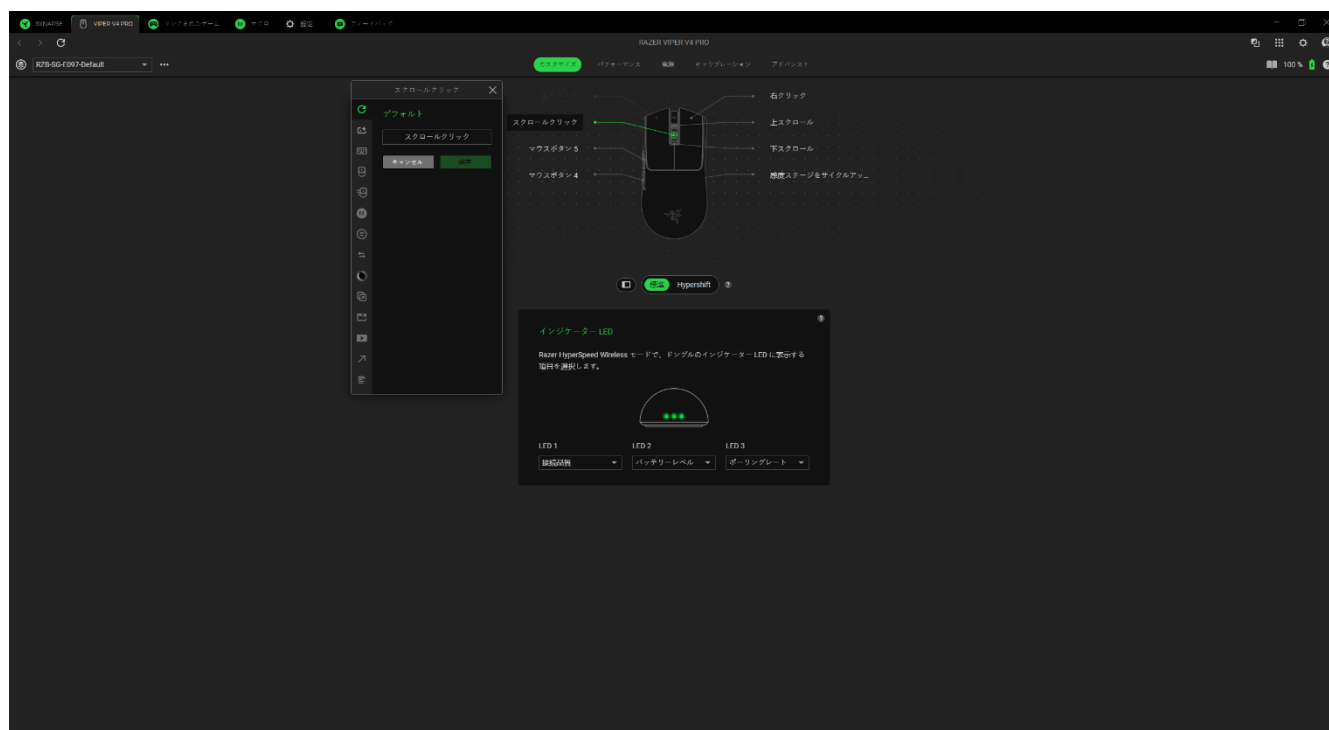

割り当てを選択した後、これを以下のいずれかの機能に変更できます：

### 🔄 デフォルト

選択したボタンを元の設定に戻すオプションです。

### 🗂️ キーボード機能

ボタン割り当てをキーボードの機能に変更するオプションです。またボタンを押し込んでいる間はそのキーボード機能を連続してエミュレートできる「ターボモード」を有効化することもできます。

### 🖱️ マウス機能

ボタン割り当てを別のマウスの機能に変更するオプションです。選択できる機能は以下の通りです。

- 左クリック - 割り当てられたボタンを使用して左マウスクリックを行います。
- 右クリック - 割り当てられたボタンを使用して右マウスクリックを行います。
- スクロールクリック - ユニバーサルスクロール機能を有効にします。
- ダブルクリック - 割り当てられたボタンを使用して左マウスボタンをダブルクリックします。
- 上スクロール - 割り当てられたボタンを使用して「上スクロール」コマンドを実行します。

- 下スクロール - 割り当てられたボタンを使用して「下スクロール」コマンドを実行します。
- マウスボタン 4 - 多くのインターネットブラウザで「戻る」コマンドを実行します。
- マウスボタン 5 - 多くのインターネットブラウザで「進む」コマンドを実行します。
- 左スクロール - 割り当てられたボタンを使用して「左スクロール」コマンドを実行します。
- 右スクロール - 割り当てられたボタンを使用して「右スクロール」コマンドを実行します。

またボタンを押し込んでいる間は一部のマウス機能を連続してオン・オフさせる「ターボモード」を有効化することもできます。

## 感度

Razer Viper V4 Pro の DPI 設定をボタンひとつで操作できる機能です。以下は、感度に関するオプションとその説明です:

- 感度クラッチ - 指定のボタンが押し込まれている間、マウス感度を事前に設定された DPI に変更します。
- 感度ステージアップ - 現在の感度を 1 ステージ上げます。
- 感度ステージダウン - 現在の感度を 1 ステージ下げます。
- On-The-Fly Sensitivity - 指定されたボタンを押してスクロールホイールを上下させることで現在の DPI を上下に変更できます。
- 感度ステージをサイクルアップ - 現在の感度ステージを 1 上げます。
- 感度ステージをサイクルダウン - 現在の感度ステージを 1 下げます。

## マクロ

「マクロ」は特定のキーストロークとボタン押し込みのシーケンスを事前に記録したものを指し、これを実行すると正確なタイミングでシーケンスを再現します。ボタンの機能をマクロに設定することで、一連のコマンドを簡単に実行することが可能です。この機能は、マクロモジュールをインストールしている場合にのみ表示されます。

## デバイス間

[デバイス間] を使用すると、他の Razer Synapse 対応デバイスの機能を変更できます。これらの機能の一部は、Razer ゲーミングマウスの感度ステージを変更する際に Razer ゲーミングキーボードを使用する場合など、デバイス固有の機能です。

## 🔗 プロファイルの切り替え

[プロファイルの切り替え] を使えば使用するプロファイルを素早く切り替え、異なるボタン割り当て一式を新たに読み込めます。尚、プロファイルを切り替えると画面上に通知が表示されます。

## 🎨 Chroma 効果の切り替え

[Chroma 効果の切り替え] では、Chroma Studio のすべての Chroma 効果プロファイルを簡単に切り替えることができます。この機能は、Chroma Studio モジュールをインストールしている場合にのみ表示されます。

## 📁 Razer Hypershift

ボタンを Razer Hypershift に設定すると、このボタンが押し込まれている間は Hypershift モードが有効になります。

## 📄 起動

[プログラムを起動] を使うと割り当てたボタンを使ってアプリやウェブサイトを開くことができます。[プログラムを起動] を選択する際は、起動する特定のアプリを選択するか、もしくは訪問したいウェブサイトの URL を入力するかという 2 つのオプションが表示されます。

## ▶ マルチメディア

お使いの Razer デバイスにマルチメディア用操作を割り当てるオプションです。選択できるマルチメディア用操作は以下の通りです。

- 音量ダウン - オーディオ出力を減らします。
- 音量アップ - オーディオ出力を上げます。
- 音量をミュート - オーディオをミュートにします。
- マイク音量アップ - マイクのボリュームを上げます。
- マイク音量ダウン - マイクのボリュームを下げます。
- マイクをミュート - マイクをミュートにします。
- すべてミュート - マイクとオーディオ出力をどちらもミュートにします。
- 再生 / 一時停止 - 現在のメディアを再生、一時停止、または再生を再開します。
- 前のトラック - 前のメディアトラックを再生します。
- 次のトラック - 次のメディアトラックを再生します。

## Windows ショートカット

Windows OS ショートカット用コマンドを指定したボタンに割り当てるオプションです。詳細は以下にアクセスしてください。[support.microsoft.com/kb/126449](https://support.microsoft.com/kb/126449)

## テキスト機能

「テキスト機能」は事前に用意したテキストをボタンひとつで記入できます。希望するテキストを該当する欄に書き込んでおけば、割り当てボタンが押される度に同じ文章が書きこまれます。この機能は Unicode を完全サポートしているため、キャラクターマップから選択した特殊記号も入力可能です。

## 無効化

このオプションを選択すると割り当てたボタンが使用できなくなります。特定のボタンを使用したくない場合、またはゲーム時に邪魔になる場合には [無効化] を使用します。

## パフォーマンス

[パフォーマンス] サブタブでは Razer マウスの感度、ポーリングレート、ワイヤレスパワーセービングを調整できます。

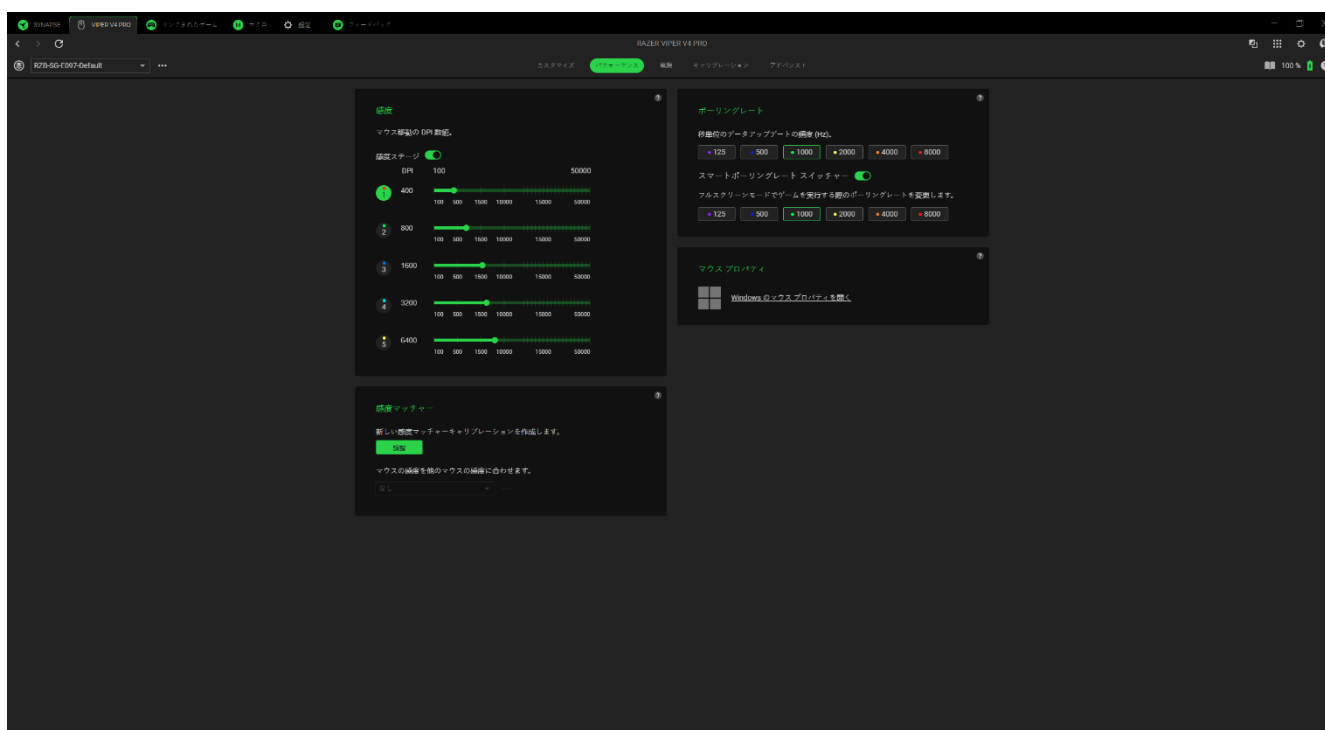

## 感度

感度はマウスを動かすことで移動するマウスカーソルの距離を指します。DPI の値が高いとマウスの移動距離が同じでもカーソルがより遠くへ移動します。

### 感度ステージ

感度ステージとは事前設定された感度の値です。最大 5 つの感度ステージが作成でき、Razer マウスの DPI サイクルボタンまたは DPI ステージアップ/ダウンのボタンを使用して順に切り替えることができます。感度ステージにカーソルを合わせると、各ステージを切り替えたり、各ステージの [X/Y 軸を有効化] 機能を有効にすることができます。

### ポーリングレート

任意のポーリングレートを選択し、ポーリングレートオプションを切り替えることができます。ポーリングレートは数値が高いほどコンピューターにマウスの状態に関するデータが頻繁に送られるため、結果的に入力レイテンシーが低減し、マウスポインターの反応速度が向上します。

### スマートポーリングレート スイッチャー

この機能を有効にすると、ゲームが全画面モードで実行されている際に、ポーリングレートが自動的に調整されます。

### 感度マッチャー

マウス設定を調整して、まるで別のマウスを使用しているかのように感じることができます。この機能を使用するには、2 台目のマウスを接続する必要があります。

**i** この機能を使用するには、2 台目のマウスが必要です。

### マウスのプロパティ

Windows のマウスのプロパティにアクセスし、Razer マウスに直接影響するオペレーティングシステムの設定を変更できます。

## 電源

[電源] サブタブを使用すると、一定の時間にわたりデバイスがアイドル状態の場合に電源がオフになるように設定することにより、デバイスの電力消費量を管理できます。マウスのバッテリーを節約するためにマウスが低電力モードに入るバッテリー残量設定を調節することもできます。

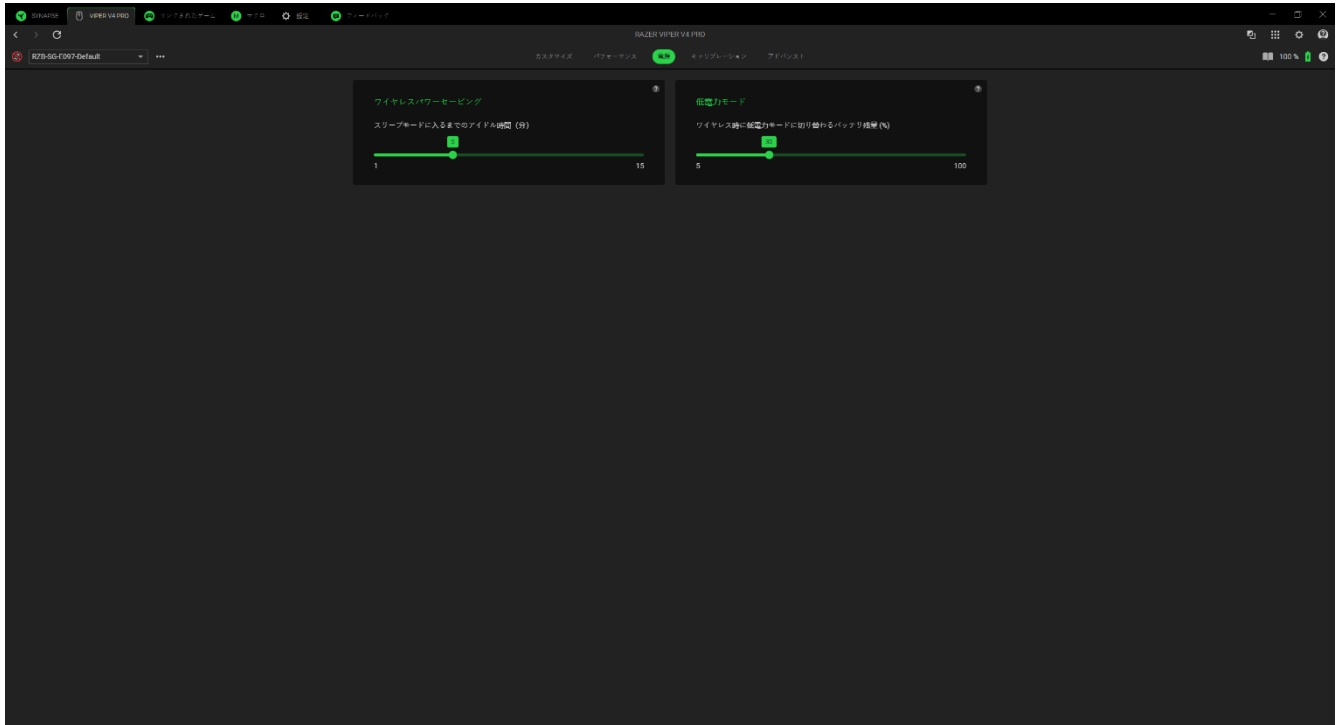

## 較正

[較正] サブタブではより高いトラッキング性能を得るために Razer Precision Sensor をあらゆる表面に対して最適化することができます。

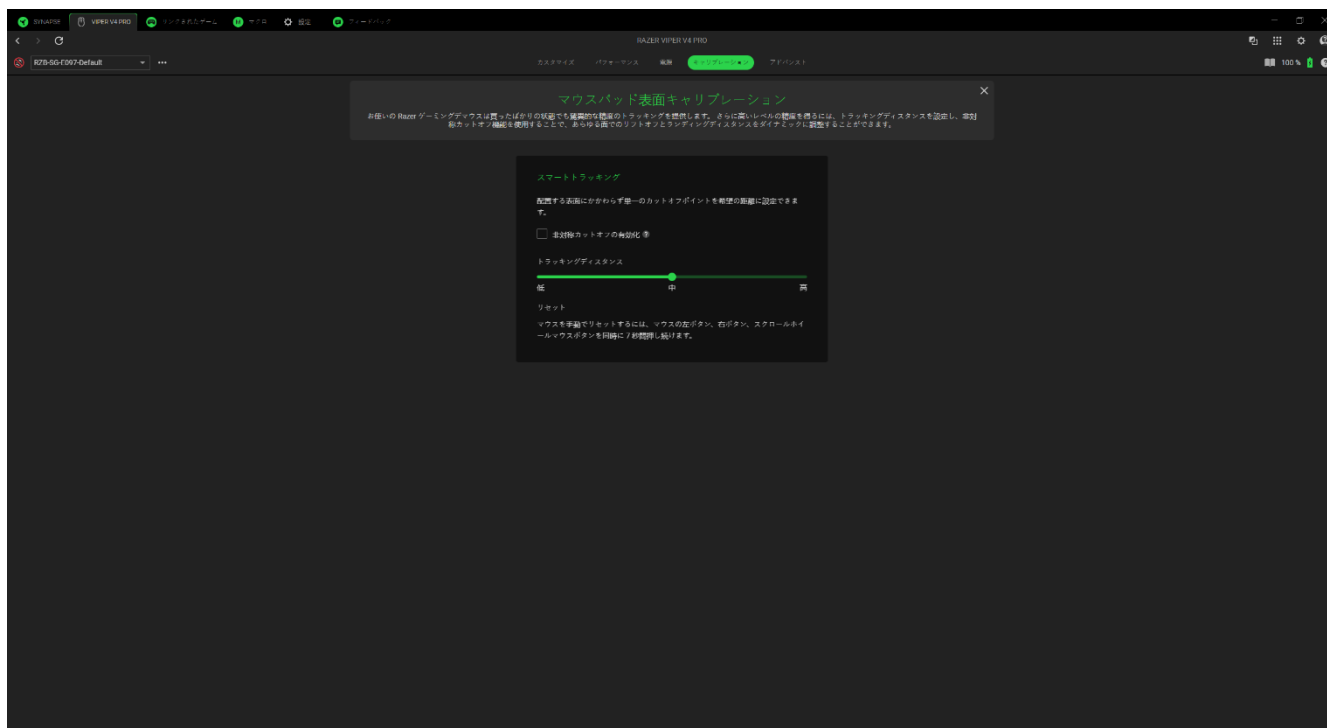

### スマートトラッキング

スマートトラッキングを使うと、表面からマウスを持ち上げた際、不要なマウス動作を防ぐために、センサーによるトラッキングが無効化される表面との距離を設定できます。

### 非対称カットオフを有効にする

「非対称カットオフを有効にする」オプションを選択すると、リフトオフ距離と着地距離を別々に設定できます。距離を低く設定しすぎると、使用する表面との互換性に問題が生じる可能性があるため、十分にテストしてください。

### トラッキング距離

マウスを持ち上げた際に、センサーがトラッキングを停止する垂直の高さをスライダーで調整できます。

## アドバンスト

[アドバンスト] サブタブでは、Razer マウスの加速度やセンサーの方向を調整できます。

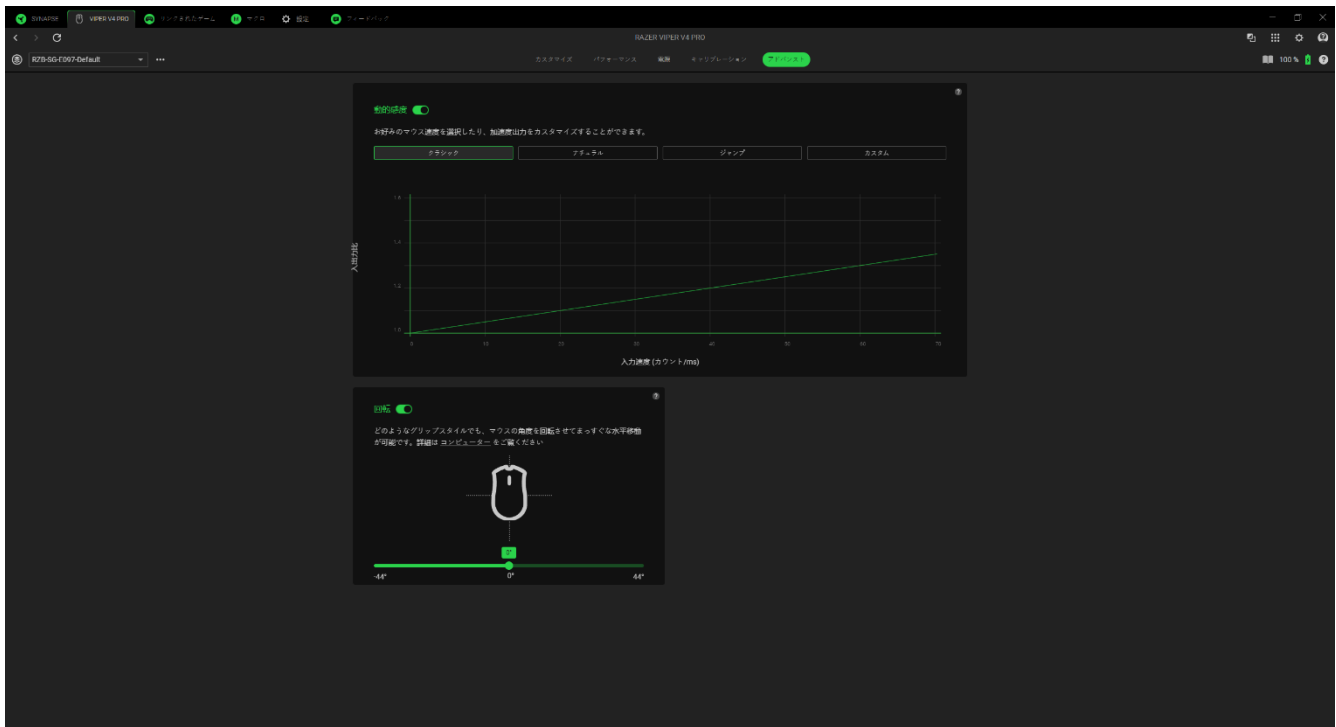

### 動的感度

動的感度では、マウスの動きの速さに応じて DPI が自動的に変化します。これにより、わずかな動きで正確な照準ができ、フリックや大きな動きで素早いターンが可能になります。動的感度のプリセットのリストは以下のとおりです。

- クラシック - 速度に応じて連続的に増加します。
- ナチュラル - しきい値に達するまで徐々に増加し、コントロールされた動きを可能にします。
- ジャンプ - 急激な動きの際に著しく増加します。
- カスタム - 自分のプレイスタイルに最適なカスタムカーブを作成します。

### 回転

回転は、グリップの自然な角度に合わせてセンサーを仮想的に傾けます。マウス回転キャリブレーションツールを使って最適な角度を見つけることをおすすめします。

## リンクされたゲーム

[リンクされたゲーム] サブタブでは、アプリを追加したり、アプリとリンク中の周辺機器を表示したり、リストにあるアプリを検索したりできます。

## ゲーム

[ゲーム] サブタブでは、アプリと周辺機器をリンクさせることができます。またアプリをタイトル順、最後のプレイ日時順、最大プレイ時間順で並べ替えることが可能です。アプリは Razer デバイスにリンクされていなくてもこちらに表示されます。画面に表示されていないアプリを追加するには、[追加] ボタン（+）を使って手動で検索するか、[スキャン] ボタン（🔍）を使って自動で検索します。検索ボタン（🔍）をクリックして、リストから特定のゲームやプログラムを検索できます。

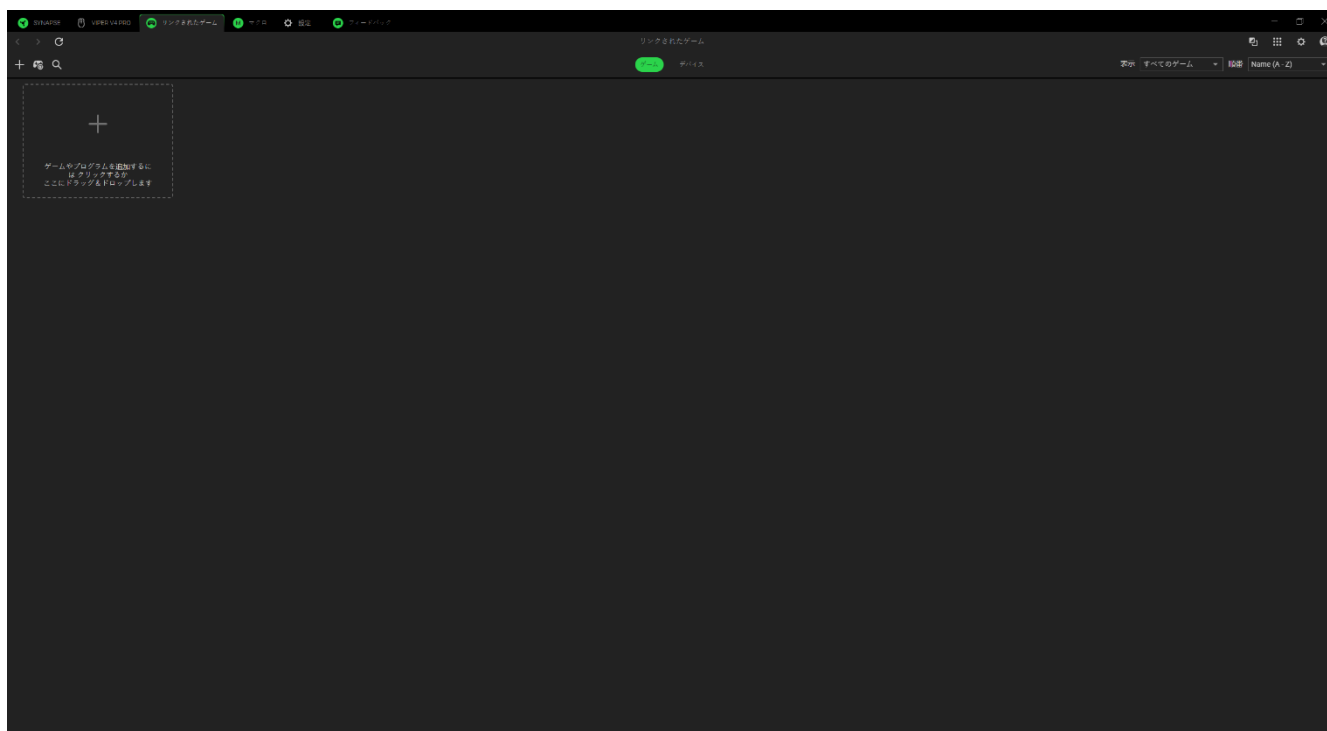

アプリを Razer デバイスにリンクするには、リストからアプリをクリックし、デバイスとそのプロファイルを選択します。これにより、アプリを起動するたびに、デバイスが選択したプロファイルに自動的に設定されます。

## デバイス

[デバイス] サブタブでは、周辺機器を表示し、どのアプリとリンクしているかを確認できます。デバイスを選択することで、リンクしているアプリのリスト表示、新規アプリの追加、リンクしているアプリの削除ができます。[表示] と [順番] のドロップダウンリストを使って、これらのアプリを絞り込むことができます。周辺機器に表示されていないアプリを追加するには、実行ファイルをボックス内にドラッグ & ドロップするか、[追加] ボタン（+）を使用して検索ウィンドウを開きます。検索ウィンドウ内では、[更新] ボタン（🔄）をクリックしてインストールされているアプリを再スキャンしたり、[検索] ボタン（🔍）をクリックしてリストから特定のゲームやプログラムを探したり、[参照] リンクをクリックして手動でアプリを検索することができます。

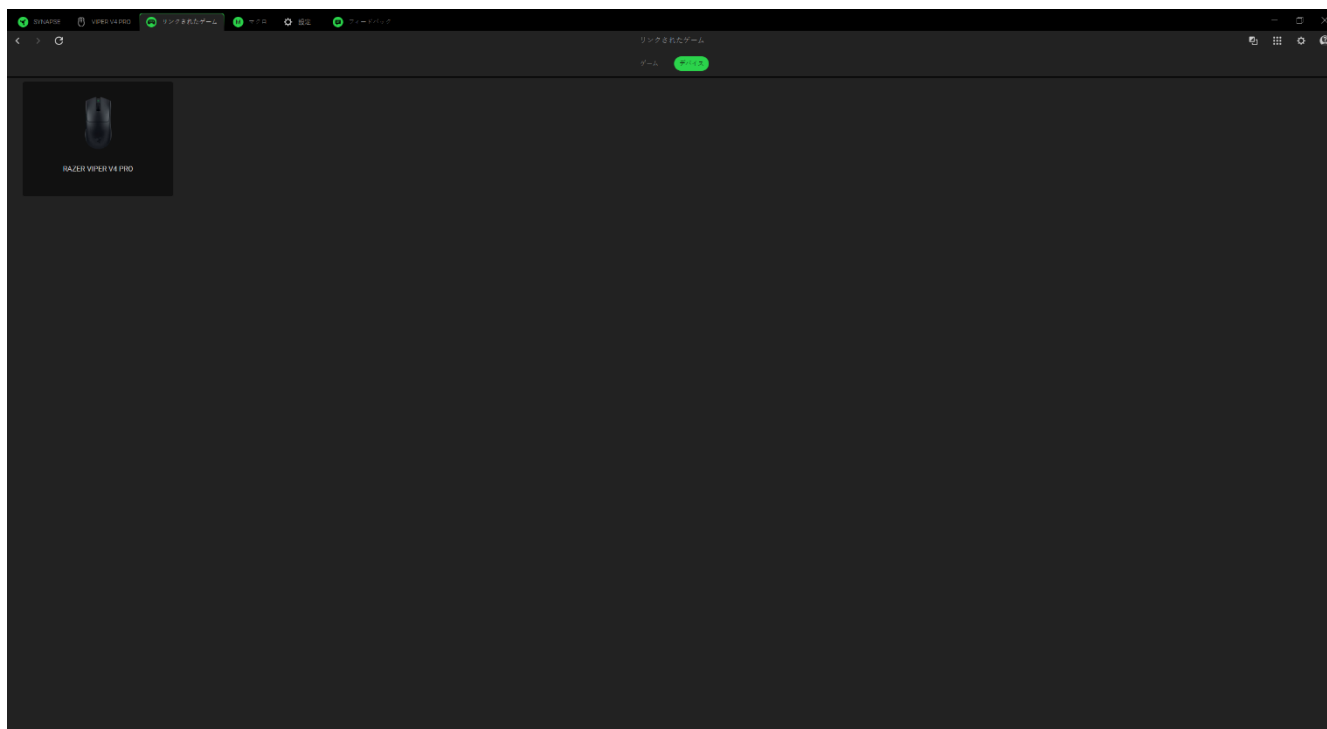

アプリを Razer デバイスにリンクするには、検索ボックス内でアプリの左上隅にあるチェックボックスをクリックします。これにより、アプリを起動するたびに、デバイスが選択したプロファイルに自動的に設定されます。

## マクロ

一連の複雑なコマンドを正確に実行する必要がある場合は「マクロ」が便利です。マクロとは、デバイスにバインドしていつでも実行できる、記録されたキーストローク、ボタンの押下、カーソルの動きのセットです。

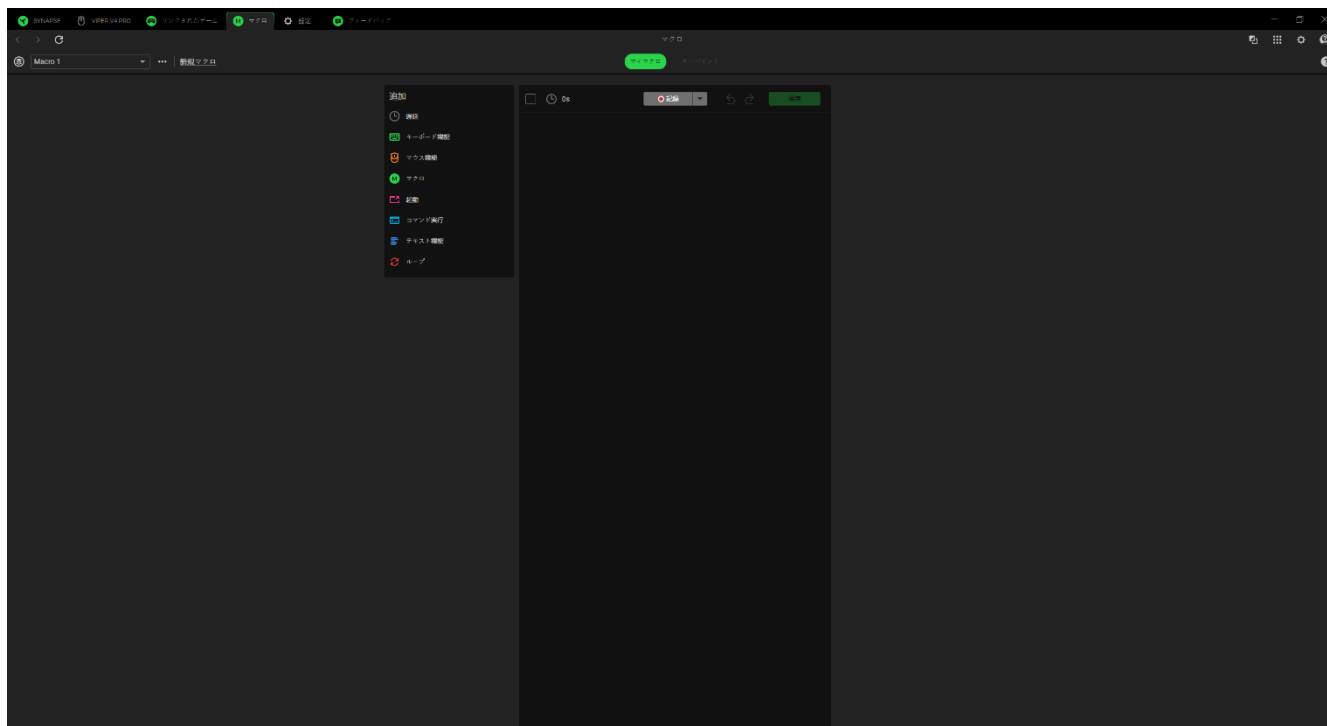

### マイマクロ

[マイマクロ] サブタブでは、これらのマクロの作成、編集、整理が可能です。Razer デバイスのキーやボタンに割り当てることができます。以下のボタンからマクロのオプションにアクセスできます。

#### マクロドロップダウンバー



このドロップダウンバーをクリックすると、このデバイスのすべてのマクロが表示されます。ここから、特定のマクロを検索したり、マクロを並べ替えたり、新しいフォルダを作成したり、新しいマクロを作成したりできます。マクロを選択すると、マクロの名前変更、複製、削除などのその他のオプションを使用できます。

#### … その他

このボタンをクリックすると、現在のマクロに関連するオプションがポップアップで表示されます。

## 新規マクロ

このリンクを使用して、新しいマクロを素早く作成し、選択することができます。

マクロを作成したら、記録ボタン (  ) をクリックしてキーストローク、ボタンの押下、カーソルの動きを記録する、または以下のオプションを使用して、記録を開始する前にドロップダウンメニューボタン (  ) をクリックしてマクロをカスタマイズすることができます。

- **遅延開始:** 記録開始前の短い遅延 (1~5 秒) を設定します。
- **ショートカットキー:** Razer Synapse がバックグラウンドでもマクロ記録を開始するショートカットキーを割り当てます。
- **遅延設定:** 各コマンド間の時間を設定します。
- **マウス移動の追跡:** マウス移動の記録を有効にし、その記録方法の条件を設定します。

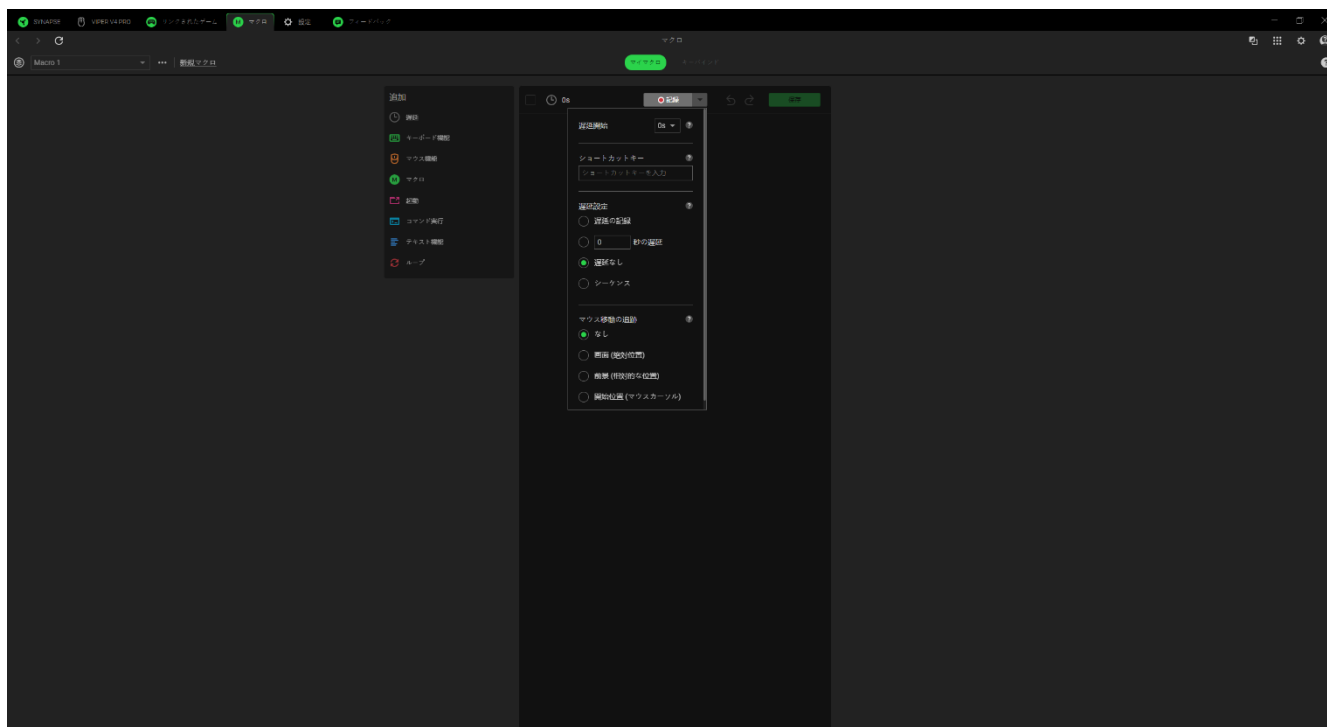

マクロコマンドの記録が完了したら、[停止] ボタン (  ) をクリックするか、ショートカットキーを押して記録セッションを終了します。マクロ記録の完了後はマクロ画面上に表示された各コマンドを選択することで、この操作の編集が行えます。キーストロークまたはボタン押下はそれぞれ順番に表示され、一番最初のコマンドが画面最上部に配置されます。

画面左側の [挿入] メニューでは、遅延の追加、キーストロークやボタン押下の入力、マクロ内のマクログループ全体の挿入、アプリの起動、コマンドの実行、テキストの入力、マクロ内のコマンドセットのループなどを行うことができます。

## キーバインド

[キーバインド] サブタブは選択中のマクロの起動用ショートカットキーを表示します。[デバイスにマクロを割り当てます] ボタン (+) をクリックすることにより、[マクロ] タブを閉じることなく、目的のキーやボタンにマクロをバインドすることができます。

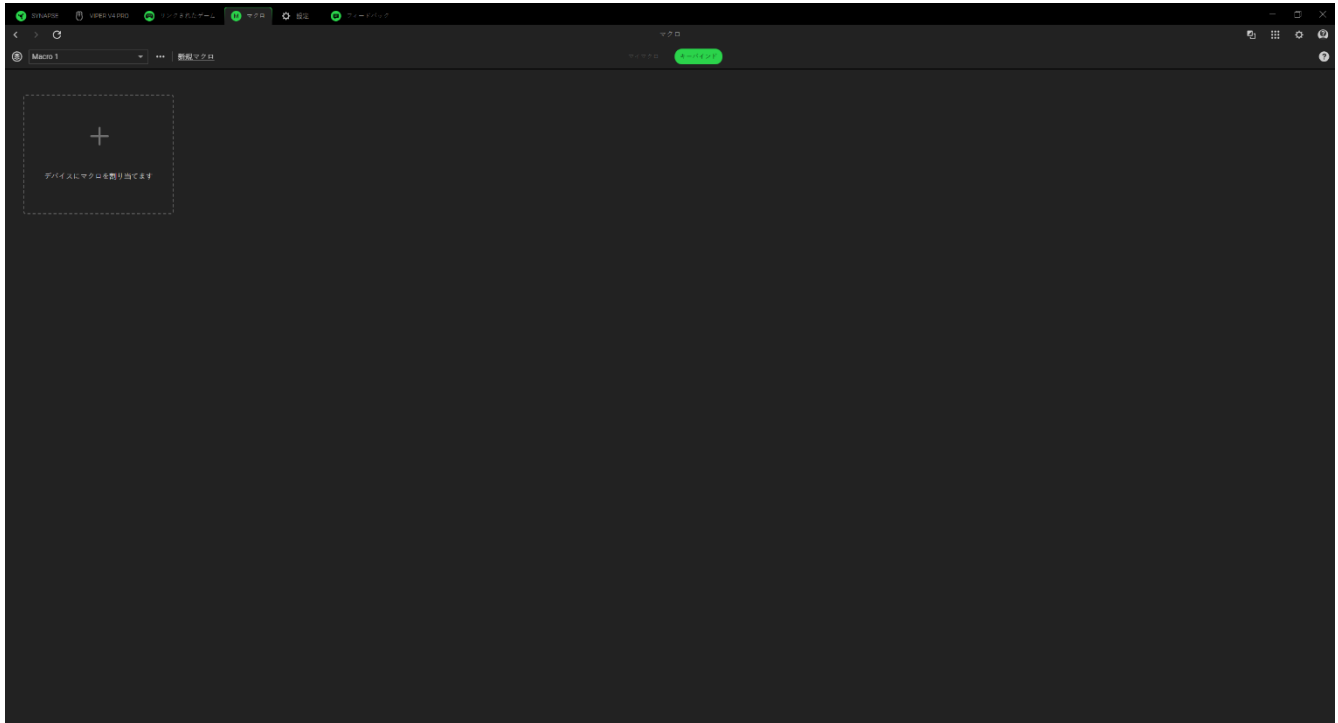

## 設定

(\*) ボタンをクリックしてアクセスできる [設定] タブでは、以下のような多数のオプションを設定できます。

### Synapse

Synapse サブタブには、アプリ固有のオプションがあります。

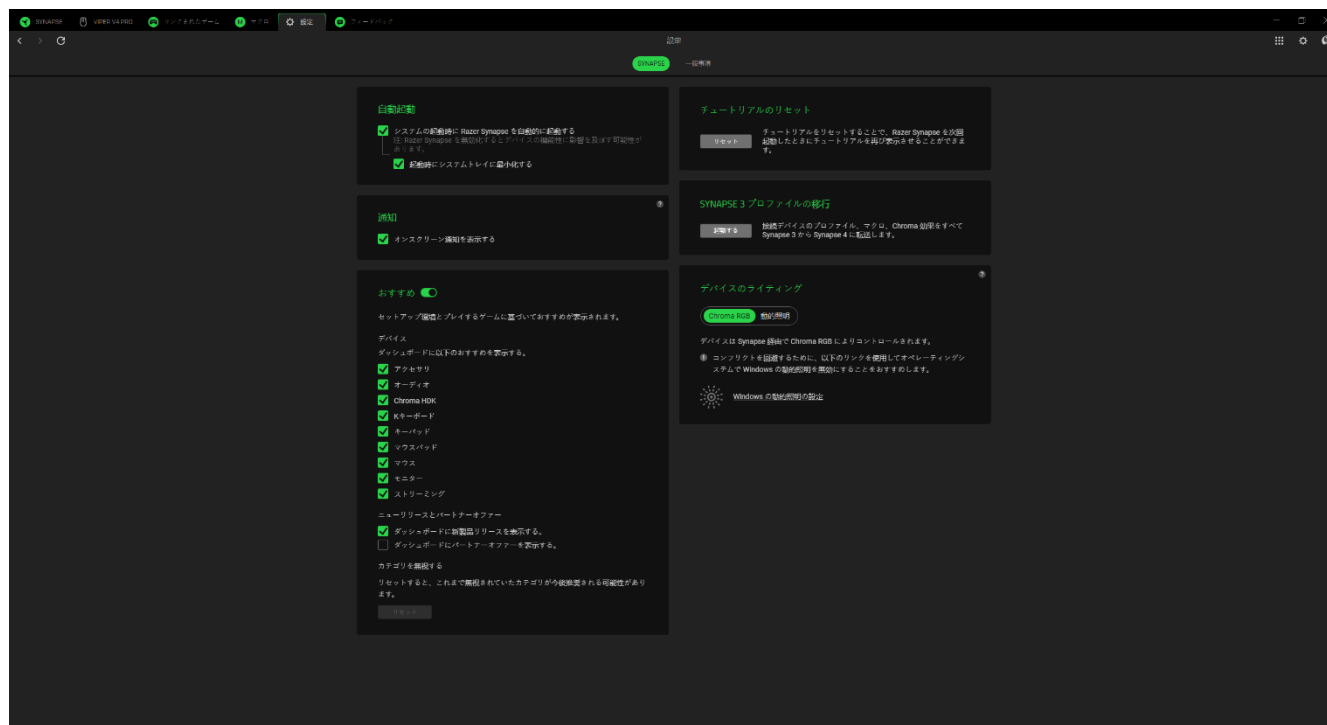

### 自動起動

[自動起動] オプションでは、アプリの起動時の動作を設定できます。

### 通知

[通知] オプションは、フルスクリーンアプリを実行している場合でも、アプリがオンスクリーン通知を表示できるようにします。

### おすすめ

[おすすめ] により、インストールされているデバイスやリンクされているゲームに基づいて、ダッシュボードに最新の製品や機能を表示することができます。

### チュートリアルのリセット

[リセット] ボタンを選択すると、Razer Synapse の機能を理解するためのすべてのチュートリアルが再度有効になります。

## プロフィールの移行

Synapse 3 から Synapse 4 にアップグレードする際、Synapse 4 のプロフィール移行ツールは検出を自動で行い、ワンクリックでの Synapse 4 プロフィール移行を管理します。

## デバイスのライティング

このオプションで、デバイスのライティング効果をコントロールするアプリを選択できます。

## チュートリアルのリセット

[リセット] ボタンを選択すると、Razer Synapse の機能を理解するためのすべてのチュートリアルが再度有効になります。

## 一般

[一般] サブタブは、アプリのその他オプションにアクセスしたり、ソフトウェアに関する追加情報を見つけることができるセクションです。

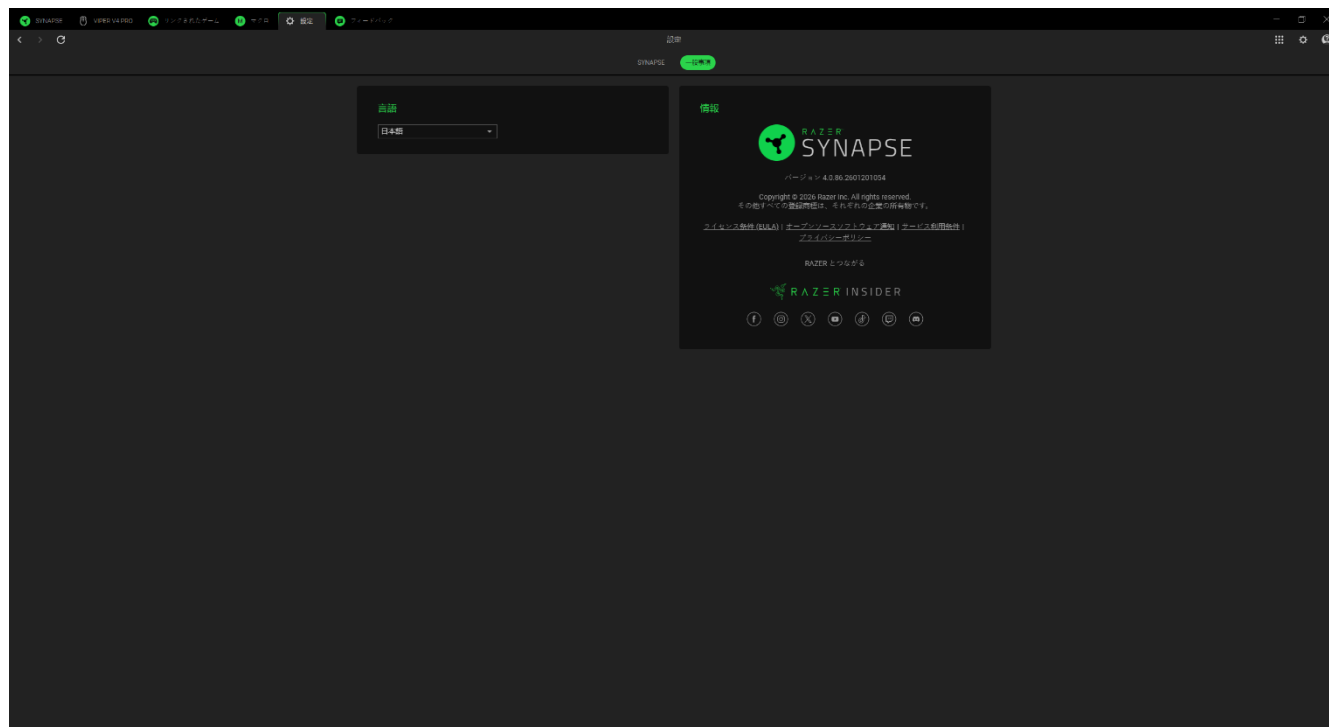

## 言語

このオプションでは、Razer Synapse の表示言語を変更できます。

## 情報

[情報] セクションでは、現在のソフトウェアバージョンと著作権宣言文が確認でき、Razer の利用条件に関するリンクが含まれています。このオプションで Razer のソーシャルコミュニティに素早くアクセスすることもできます。

## フィードバック

ソフトウェアに関するご意見、ご感想、問題点などをお寄せいただき、Razer Synapse の改善にご協力ください。このタブを使って弊社に直接連絡し、バグを報告することでリワードを得ることもできます。

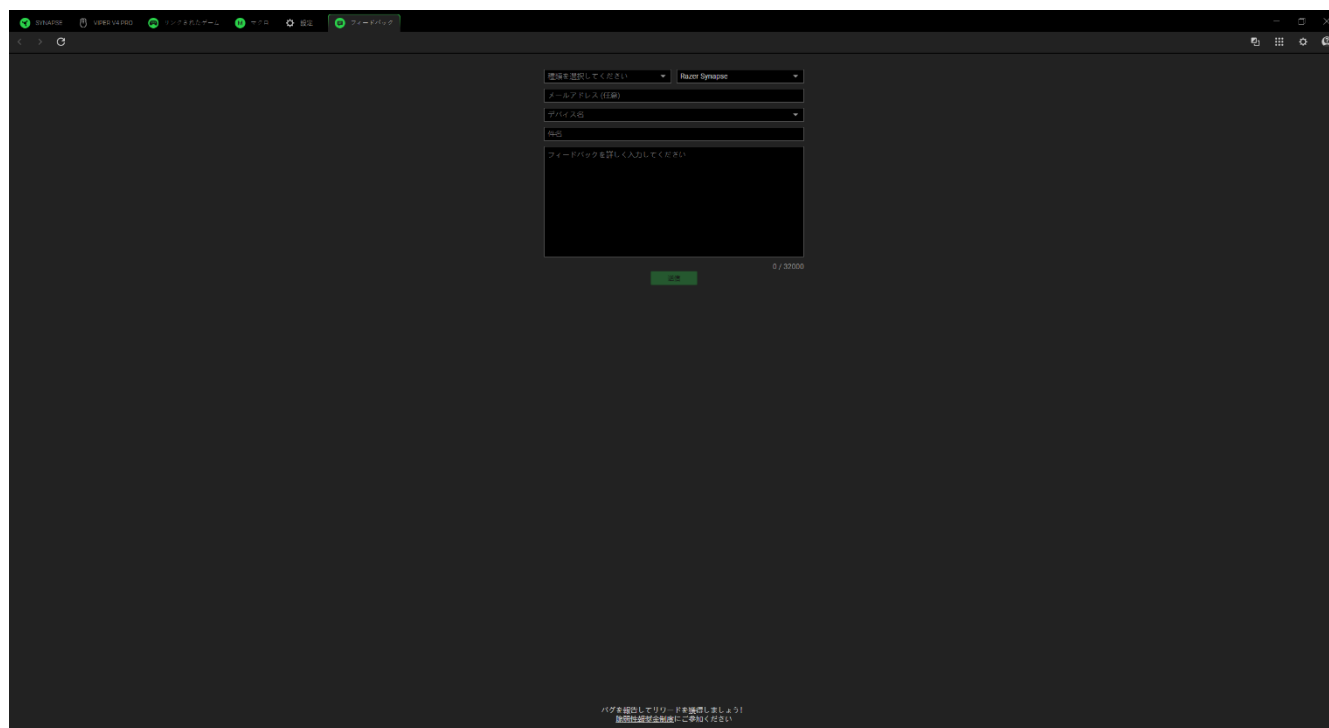

The image shows a dark-themed web browser window displaying a feedback form for Razer Synapse. The browser's address bar shows the URL 'https://www.razer.com/synapse/feedback'. The form itself is centered and contains the following elements:

- A dropdown menu with the text '製品を選択してください' (Please select a product) and 'Razer Synapse' selected.
- A text input field for 'メールアドレス (必須)' (Email address (required)).
- A dropdown menu for 'デバイス名' (Device name).
- A text input field for 'URL'.
- A large text area with the placeholder text 'フィードバックを詳しく入力してください' (Please enter feedback details).
- A green '送信' (Send) button at the bottom right of the form.
- A character count '0 / 50000' at the bottom right of the text area.

At the bottom of the browser window, there is a small disclaimer in Japanese: 'バグを報告してバグリ、非難を蒙ることはありません! 当社の秘密保持制度にご準拠ください。' (Reporting bugs does not result in blame! Please comply with our confidentiality policy.)

---

## 7. 使用上の注意とメンテナンス

### 安全上のガイドライン

Razer Viper V4 Pro の使用時に最大限の安全を確保するため、以下のガイドラインに従うことを推奨します。

本製品の操作に問題が発生し、トラブルシューティングで解決できない場合は、本製品を取り外し、Razer ホットラインに連絡をするか、[support.razer.com](https://support.razer.com) でサポート情報をご確認ください。

事故や怪我を防ぐために、マウスのアクセサリは、小さなお子様の手の届かないところに保管してください。

本製品は分解しないでください。また、異常な電流負荷をかけて操作しないでください。保証が無効になります。

本製品が、液体、湿気、または水分などに触れないようにしてください。本製品は、所定の温度範囲(0°C~40°C)内で操作してください。温度がこの範囲外になった場合は、本製品のプラグを外したり、電源をオフにしたりして温度が最適レベルに安定するまでお待ちください。

マウスのトラッキング光線を直に見たり、他の人の目に向けたりしないでください。トラッキング光線は裸眼では見えませんが、常に放射されています。

### 快適性

調査によれば、長時間の同じ動きの繰り返し、コンピューター周辺機器の不適切な位置、不適切な姿勢、そして悪い習慣などは、身体的な快適性を損ない、神経、腱や筋肉の傷害につながる可能性があることがわかっています。以下は、怪我を予防し、Razer Viper V4 Pro を最も快適に操作するためのガイドラインです。

- キーボードとモニターを正面に置き、マウスをその横に置きます。肘は体の横のあまり遠くない位置になるようにし、簡単にキーボードに届くようにします。
- 椅子とテーブルの高さを調節し、キーボードとマウスが肘と同じか、肘よりも低い位置になるようにします。
- 足はしっかりと支えのある場所に置き、姿勢を正し、肩の力を抜きます。
- ゲーム中は、手首の力を抜きまっすぐにしておきます。手で同じ動作を繰り返す場合は、長時間手を曲げたり、伸ばしたり、ひねったりすることは避けます。
- 手首を堅い面に長時間のせないようにします。ゲーム中はリストレストを使い、手首をサポートします。

- 長時間同じ姿勢で座り続けないようにします。立ち上がり、デスクから離れて、腕、肩、首と脚を伸ばすような運動をします。

マウスの使用中に手、手首、肘、肩、首、または背中に、痛み、麻痺、またはしびれのような身体的不快感を感じた場合は、直ちに医師の診断を受けてください。

## メンテナンスと使い方

Razer Viper V4 Pro を最適な状態に保つには、最低限のメンテナンスが必要です。月に一度、汚れの蓄積を避けるため、本製品をコンピューターから取り外して、柔らかな布や綿棒などを使って清掃することを推奨します。石鹼や刺激の強い洗剤は使わないでください。

最適な動きやコントロールを得るには、Razer の高級マウスマットの使用を推奨します。特定の表面は、底部に過剰な磨耗を生じさせることがあり、定期的な手入れや、最終的には交換が必要となってしまうかもしれません。

Razer Viper V4 Pro のセンサーは、Razer のマウスパッドで最適に動作するように「調整」されています。これは Razer Viper V4 Pro のセンサーに対して広範囲にわたる試験が行われ、Razer のマウスパッドで最適な読み取りおよびトラッキング性能が確認されていることを意味します。

## 電池に関する警告

Razer Viper V4 Pro には、充電可能なリチウムイオン電池が搭載されています。一般的に、このような電池の寿命は使用環境によります。Razer Viper V4 Pro 内のリチウムイオン電池が消耗している（充電が少ない）と思われる場合は、充電してみてください。

**注意:** 開封、損傷、導電性のある素材（金属）、湿気、液体、火気、高温への曝露は避けてください。結果として電池が漏出または爆発を起こし、怪我をする可能性があります。電池の寿命は使用状況により変わります。

---

## 8. 法的権利

### 著作権および知的財産権情報

©2026 Razer Inc. All rights reserved. Razer、トリプルヘッドスネークのロゴ、Razer ロゴ、「For Gamers.By Gamers.」、および「Razer Chroma」ロゴは、米国内またはその他の国の Razer Inc. および/または関連企業の商標または登録商標です。実際の製品は、写真とは異なる場合があります。その他すべての登録商標は、それぞれの企業の所有物です。保証は製品の対象地域以外では有効ではありません。

Apple、Mac、macOS は、米国およびその他の国や地域で登録された Apple Inc. の商標です。

Windows および Windows ロゴは、Microsoft グループ企業各社の商標です。

Razer Inc. (「Razer」) は、本書に記載されている製品に関する、著作権、商標、企業秘密、特許、特許出願、またはその他の知的財産権を（登録、未登録に関わらず）所有することができます。本書の提供により、前述の著作権、商標、特許、または他の知的所有権の使用許諾がお客様に付与されるわけではありません。Razer Viper V4 Pro (「本製品」) は、パッケージなどに掲載された写真と異なる場合があります。Razer は、かかる違いまたは外観上の誤りには責任を負わないものとします。本書に記載されている情報は、予告なく変更される場合があります。

### 製品の限定保証

製品の限定保証の最新かつ現行の条件については、[razer.com/warranty](https://www.razer.com/warranty) を参照してください。

### 法的責任の制限

いかなる場合も、Razer は、製品の流通、販売、転売、使用、または製品が使用できないことから生じる、いかなる利益損失、情報やデータの喪失、特別な、偶発的な、間接的な、懲罰的な、必然的な、または偶発的な損傷にも責任を負いません。いかなる場合も、Razer の債務は、製品の小売購入額を超えないものとします。

#### 一般

上記条件は、製品が購入された法域の法律の下で管理、解釈されるものとします。本契約内のいずれかの条項が無効あるいは法的強制力がないと考えられる場合、その条項は（その条項が無効あるいは法的強制力がない限り）無効となり除外と見なされますが、残りの条項のいずれも無効になることはありません。Razer は、いずれの条項も予告なしにいつでも修正する権利を留保します。