



RAZER VIPER V3 PRO SE

GHID PRINCIPAL

CONȚINUT

1. CE ESTE ÎNĂUNTRU.....	2
2. CE ESTE NECESAR.....	3
3. HAI SĂ TE ACOPERIM.....	3
4. CONFIGURAREA RAZER VIPER V3 PRO SE.....	4
5. UTILIZAREA RAZER VIPER V3 PRO SE.....	6
6. CONFIGURAREA RAZER VIPER V3 PRO SE PRIN RAZER SYNAPSE.....	8
7. SIGURANȚĂ ȘI ÎNTREȚINERE.....	31
8. LIMBĂ JURIDICĂ.....	33

1. CE ESTE ÎNĂUNTRU

- Razer Viper V3 Pro SE

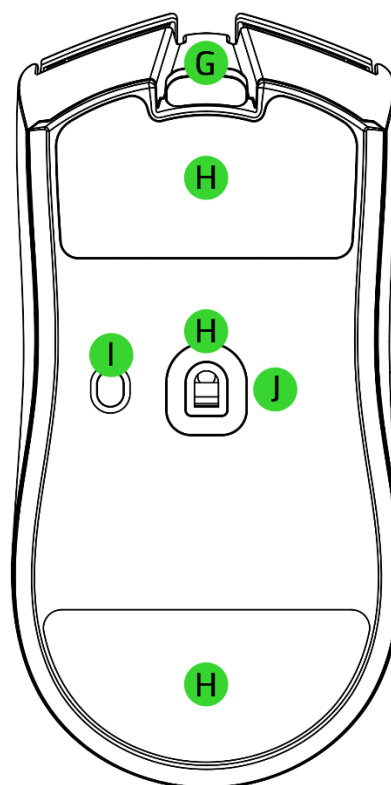
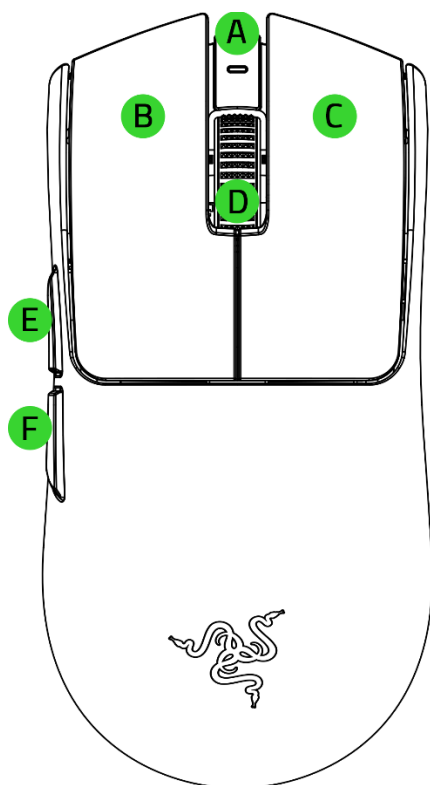

- A. LED indicator pentru mouse
- B. Butonul stâng al mouse-ului
- C. Butonul din dreapta al mouse-ului
- D. **Rotiță de derulare**
- E. Butonul mouse-ului 5
- F. Butonul mouse-ului 4

- G. Port USB tip C (mouse)
- H. **Picioare de șoarece din PTFE**
- I. Buton ciclu de pornire / DPI*
- J. Senzor optic Razer™ Focus Pro 35K Gen-2

**Etapete DPI sunt 400, 800, 1600 (implicit), 3200 și 6400 și pot fi personalizate folosind Razer Synapse.*

- Dongle wireless Razer HyperSpeed + adaptor USB pentru dongle

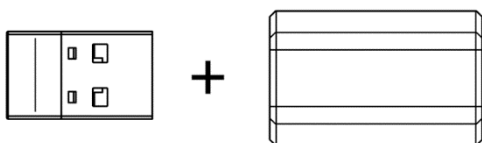

- Cablu USB de tip A la tip C

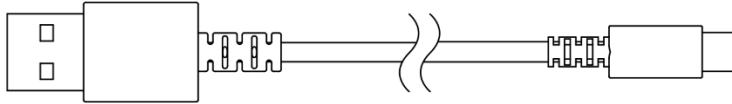

- Ghid de informații importante despre produs

2. CE ESTE NECESAR

CERINȚE PRODUS

- Port USB Tip A

CERINȚE RAZER SYNAPSE

- Windows® 11 (sau o versiune ulterioară)
- Conexiune la internet pentru instalarea software-ului

3. HAI SĂ TE ACOPERIM



Înregistrați-vă produsul și obțineți beneficii exclusive
razerid.razer.com/warranty

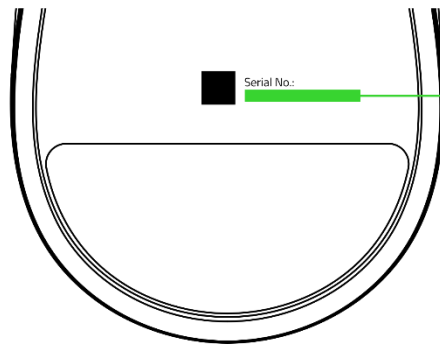

*Numărul de serie al
produsului dumneavoastră
poate fi găsit aici.*

4. CONFIGURAREA RAZER VIPER V3 PRO SE

ÎNCĂRCAREA MOUSE-ULUI

Conectați cablul USB tip A la USB tip C de la portul USB al computerului la Razer Viper V3 Pro SE. Pentru cele mai bune rezultate, vă rugăm să încărcați complet mouse-ul înainte de a-l utiliza pentru prima dată. O baterie descărcată va fi încărcată complet în aproximativ 4 ore.

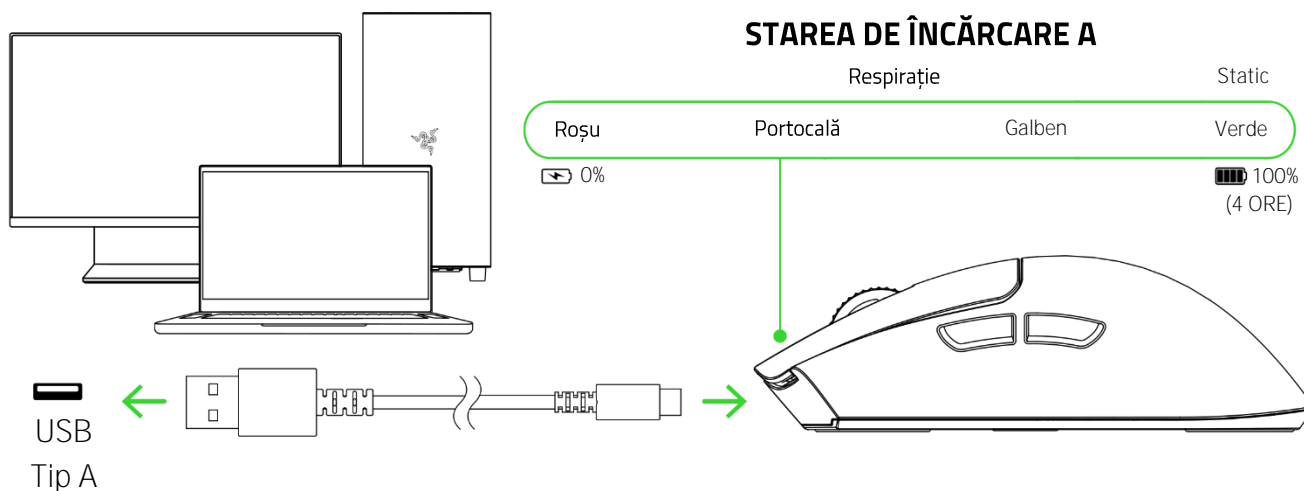

i Pentru cele mai bune rezultate, vă rugăm să încărcați complet mouse-ul înainte de a-l utiliza pentru prima dată. Instalați Razer Synapse când vi se solicită sau descărcați programul de instalare de pe razer.com/synapse pentru a personaliza setările DPI ale mouse-ului, configurațiile butoanelor, rata de interogare și alte caracteristici.

CONECTAREA MOUSE-ULUI

A. Prin modul cu fir

Conectați mouse-ul la oricare dintre porturile USB ale PC-ului folosind cablul de încărcare pentru a-l utiliza în modul cu fir.

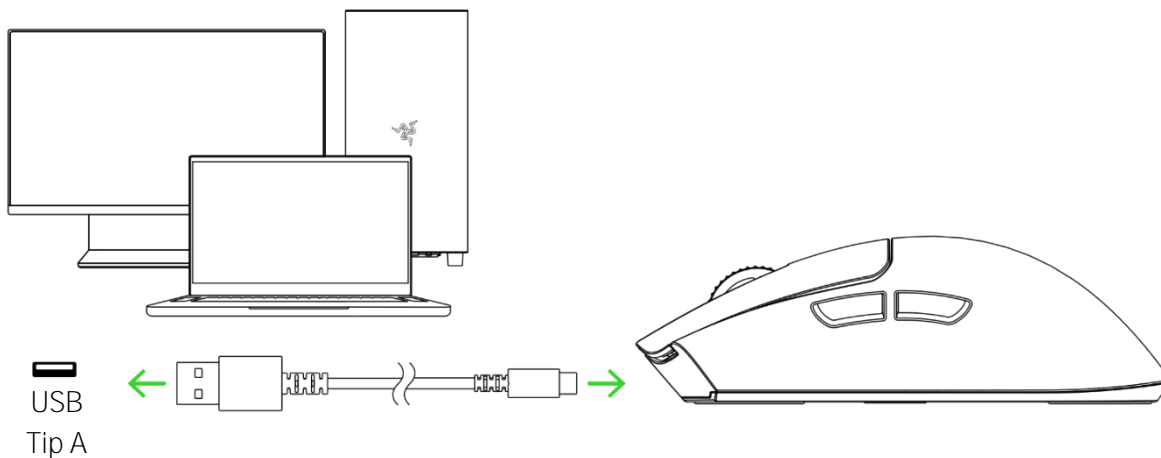

B. Prin modul Razer™ HyperSpeed Wireless (2,4 GHz)

1. **Conectați dongle-ul wireless Razer HyperPolling la computer.**

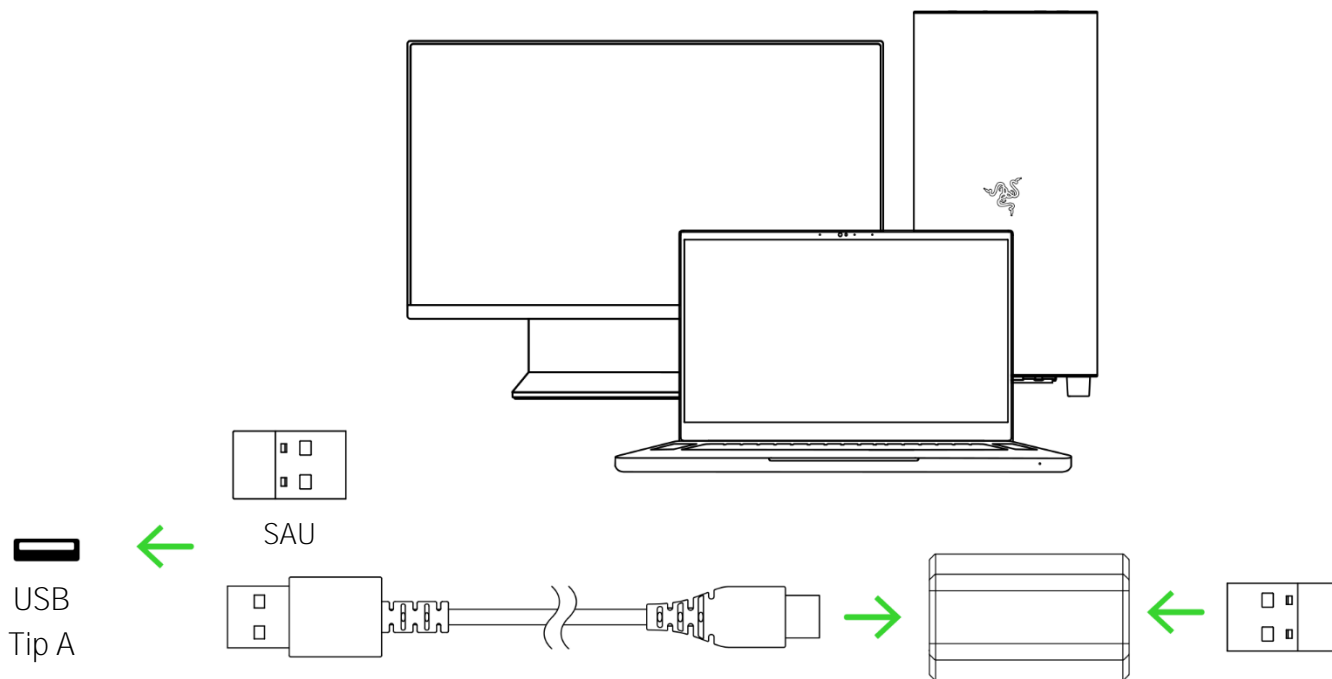

2. **Apăsați și mențineți apăsat butonul de ciclu de pornire / DPI timp de 2 secunde pentru a porni mouse-ul.**



Razer Viper V3 Pro SE este acum gata de utilizare în modul Razer HyperSpeed Wireless (2.4 GHz).

5. UTILIZAREA RAZER VIPER V3 PRO SE

NOTIFICARE BATERIE DESCĂRCATĂ

LED-ul indicator al mouse-ului va clipi roșu de două ori la intervale repetate pentru a indica faptul că puterea bateriei sale este mai mică de 5%. Această secvență de iluminare se va repeta până când bateria este descărcată sau mouse-ul este conectat la un computer prin cablul de încărcare.

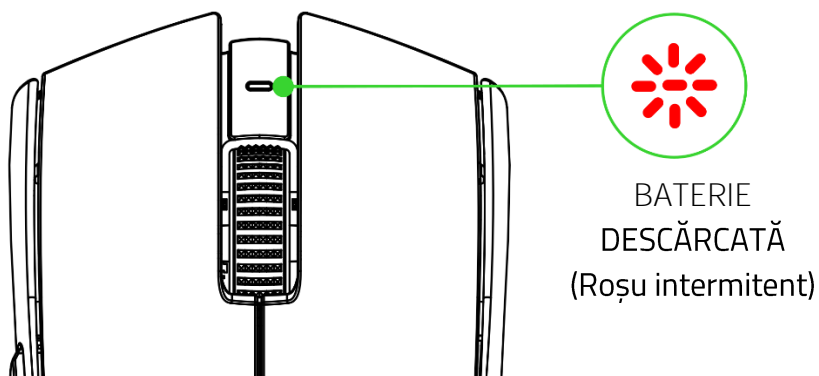

PORNIRE / OPRIRE

Apăsați și mențineți apăsat butonul de pornire / DPI timp de 2 secunde pentru a porni sau opri mouse-ul.



PERSONALIZAREA MOUSE-ULUI CU RAZER SYNAPSE

Schimbați DPI-ul mouse-ului pentru a se potrivi stilului de joc cu o apăsare a butonului de pornire / ciclu DPI sau reglați-vă propria setare de sensibilitate folosind aplicația Razer Synapse. LED-ul indicator al mouse-ului își va schimba pentru scurt timp culoarea pentru a arăta ce DPI stage este activ în prezent.

DPI	Culoare desemnată
400	Roșu
800	Verde
1600 (implicit)	Albastru
3200	Cyan
6400	Galben

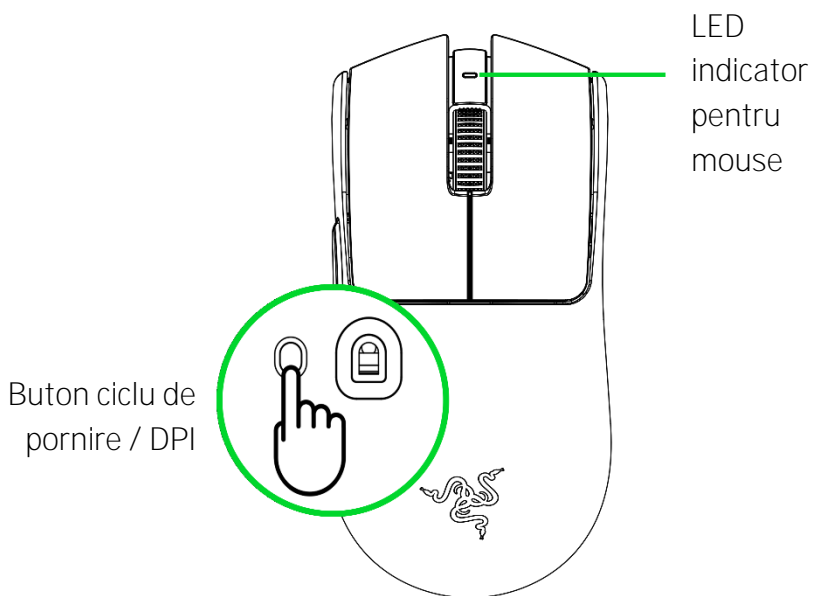

6. CONFIGURAREA RAZER VIPER V3 PRO SE PRIN RAZER SYNAPSE

i *Declinarea responsabilității: Acest ghid oferă o prezentare generală a aplicației New Razer Synapse și poate acoperi doar parțial unele dintre caracteristicile dispozitivului dvs. Noul Razer Synapse necesită o conexiune la internet pentru a instala, actualiza, accesa și salva funcții bazate pe cloud. Înregistrarea pentru un cont Razer ID este recomandată, dar opțională. Toate caracteristicile enumerate aici pot fi modificate în funcție de versiunea curentă, dispozitivele conectate și programele de completare acceptate.*

SYNAPSE

Fila Synapse este fila implicită atunci când lansați pentru prima dată Razer Synapse. Utilizați următoarele butoane de mai jos pentru a naviga în interfața cu utilizatorul:

— Minimiza

Făcând clic pe acest buton, aplicația va minimiza bara de activități în timp ce rulează în fundal.

☐ Maximiza

Acest buton extinde fereastra browserului pentru a umple întregul ecran. Pentru a restabili fereastra la dimensiunea inițială, faceți clic din nou pe butonul de maximizare.

✕ Închide

Acest buton va închide toate filele relevante și va închide complet aplicația.

< Fila anterioară

Dacă faceți clic pe acest buton, veți reveni la ultima filă pe care ați vizitat-o.

> Fila următoare

Dacă faceți clic pe acest buton, veți trece la pagina următoare dacă ați folosit recent butonul Fila anterioară.

🔄 Fila Reîmprospătare

Acest buton reîncarcă pagina curentă. Utilizați această opțiune dacă o pagină nu se afișează corect sau doriți să vedeți cel mai recent conținut.

↓ Descărcați actualizarea

Dacă apare acest buton, înseamnă că există modificări ale aplicației. Utilizați această opțiune dacă o pagină nu se afișează corect sau doriți să vedeți cel mai recent conținut.

☰ Mai mult

Dacă faceți clic pe acest buton, se va deschide o fereastră pop-up, astfel încât să puteți accesa cu ușurință filele Dispozitive, Module și Alte aplicații instalate.

⚙ Setări

Dacă faceți clic pe acest buton, se va deschide fila Setări, astfel încât să puteți modifica rapid setările acestei aplicații.

👤 Profil

Acest buton va deschide o fereastră pop-up pentru a accesa opțiunile Conectare, Feedback, Evaluați acest software, Adăugați dispozitiv WiFi și leșiți.

❓ Informații

Dacă treceți cu mouse-ul peste acest buton, vor apărea informații suplimentare despre o caracteristică sau funcție.

Tablou

Subfila Tablou de bord este o prezentare generală a Razer Synapse, unde puteți accesa toate dispozitivele, modulele și serviciile online Razer.

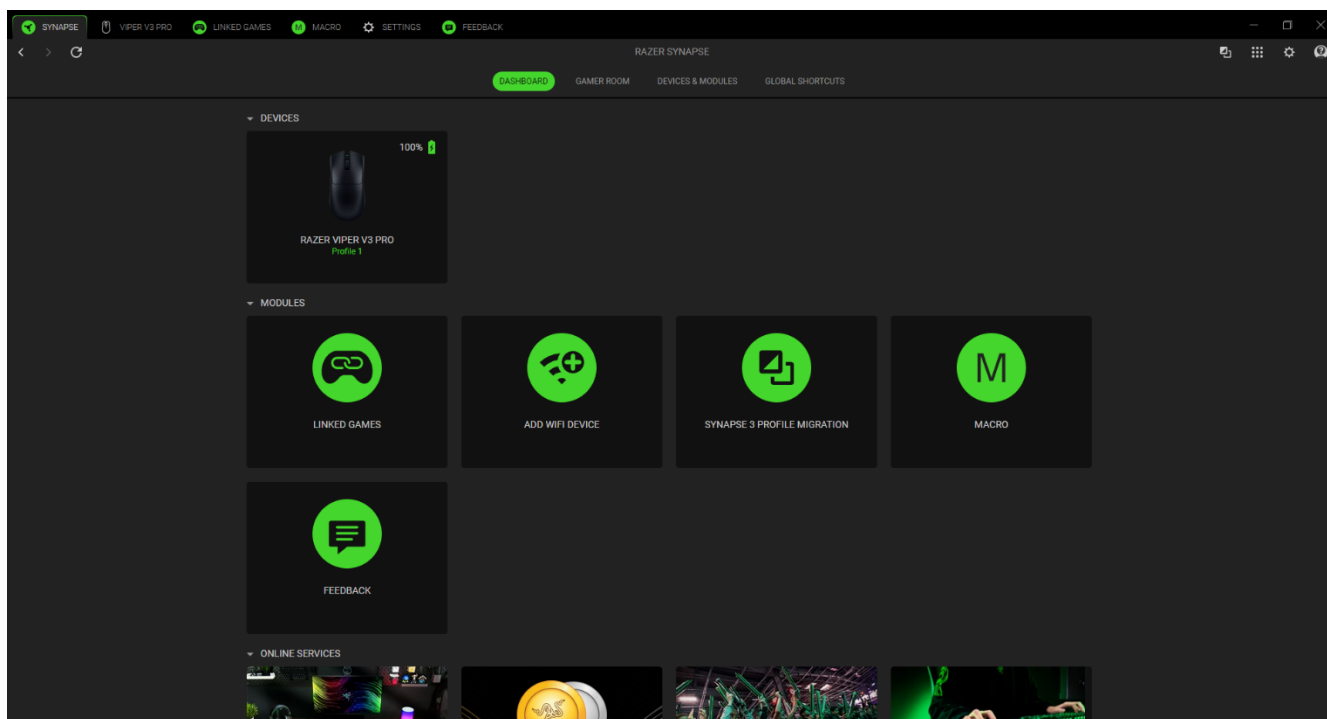

Camera pentru jucători

Subfila Gamer Room arată toate dispozitivele cu funcția Razer Aether Light. De aici, puteți vizualiza și gestiona dispozitivele acceptate de Gamer Room.

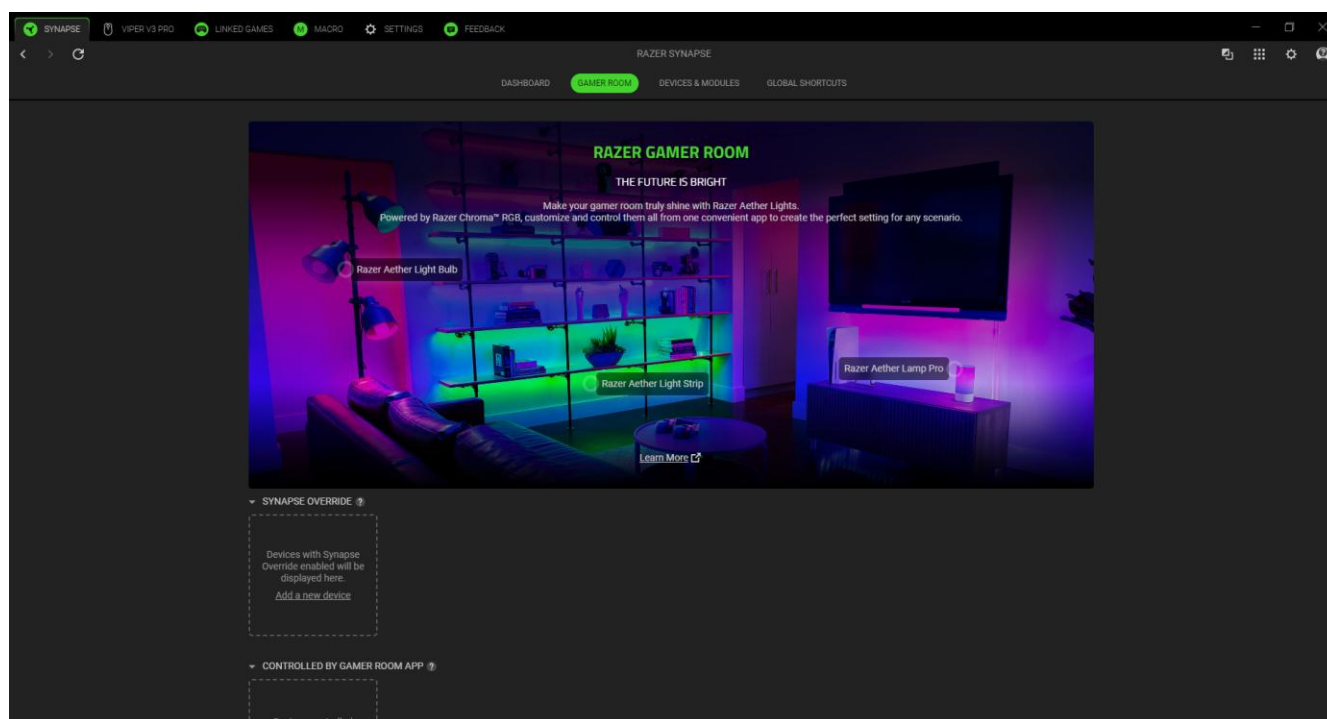

Înlocuirea sinapsei

Această secțiune vă permite să selectați și să personalizați iluminarea dispozitivului și să-l faceți să reacționeze la jocurile compatibile Chroma și la aplicațiile Chroma Connect folosind Razer Synapse.

Controlat de aplicația Gamer Room

Această secțiune afișează toate dispozitivele acceptate controlate de la distanță de aplicația Gamer Room.

Dispozitive și module

Subfila Module afișează toate modulele instalate și disponibile pentru instalare.

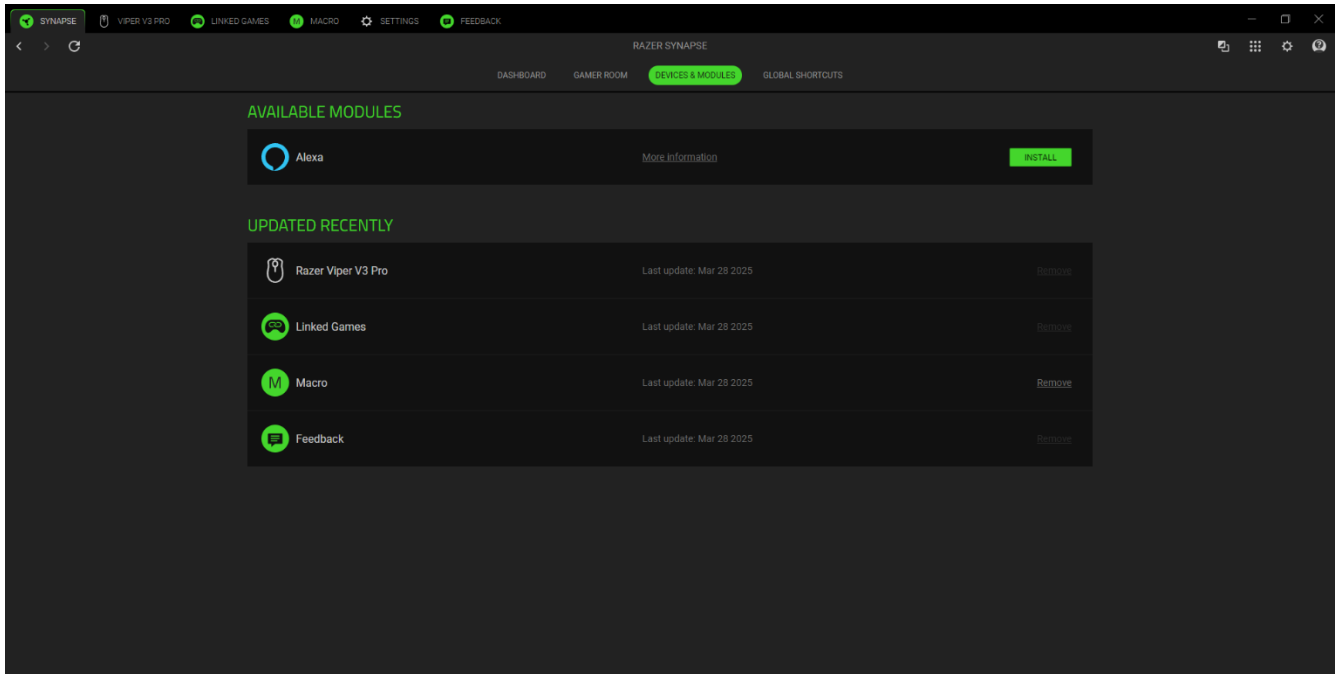

Comenzi rapide globale

Legați operațiunile sau funcțiile Razer Synapse la combinații de taste personalizate de la orice intrare de dispozitiv compatibilă cu Razer Synapse, care se aplică pe toate profilurile de dispozitiv.

! Vor fi recunoscute numai intrările dispozitivului compatibil cu Razer Synapse.

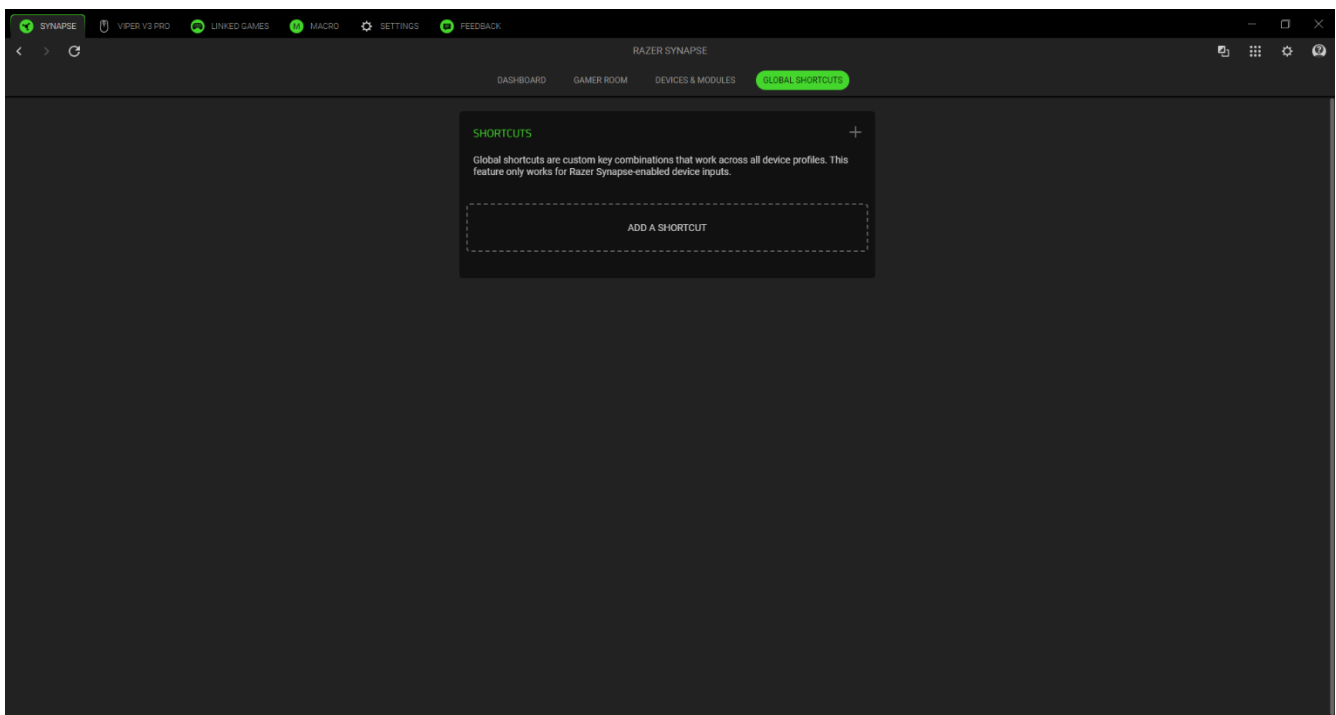

VIPER V3 PRO SE

Fila Viper V3 Pro SE este fila principală pentru mouse-ul tău Razer. Puteți modifica setările dispozitivului de aici, cum ar fi atribuirea butoanelor, profilurile stocate, sensibilitatea DPI și rata de interogare. Orice modificări din această filă vor fi salvate automat în sistemul local și în spațiul de stocare în cloud. Utilizați următoarele butoane de mai jos pentru a accesa opțiunile profilului dvs.:

▾ Bara derulantă Profiluri

Dacă faceți clic pe această bară derulantă, se vor afișa toate profilurile pentru acest dispozitiv, astfel încât să puteți schimba rapid profilurile.

⋮ Divers

Dacă faceți clic pe acest buton, se va deschide o fereastră pop-up cu opțiuni legate de profilul dvs.

Personaliza

Subfila Personalizare este pentru modificarea alocărilor butoanelor mouse-ului.

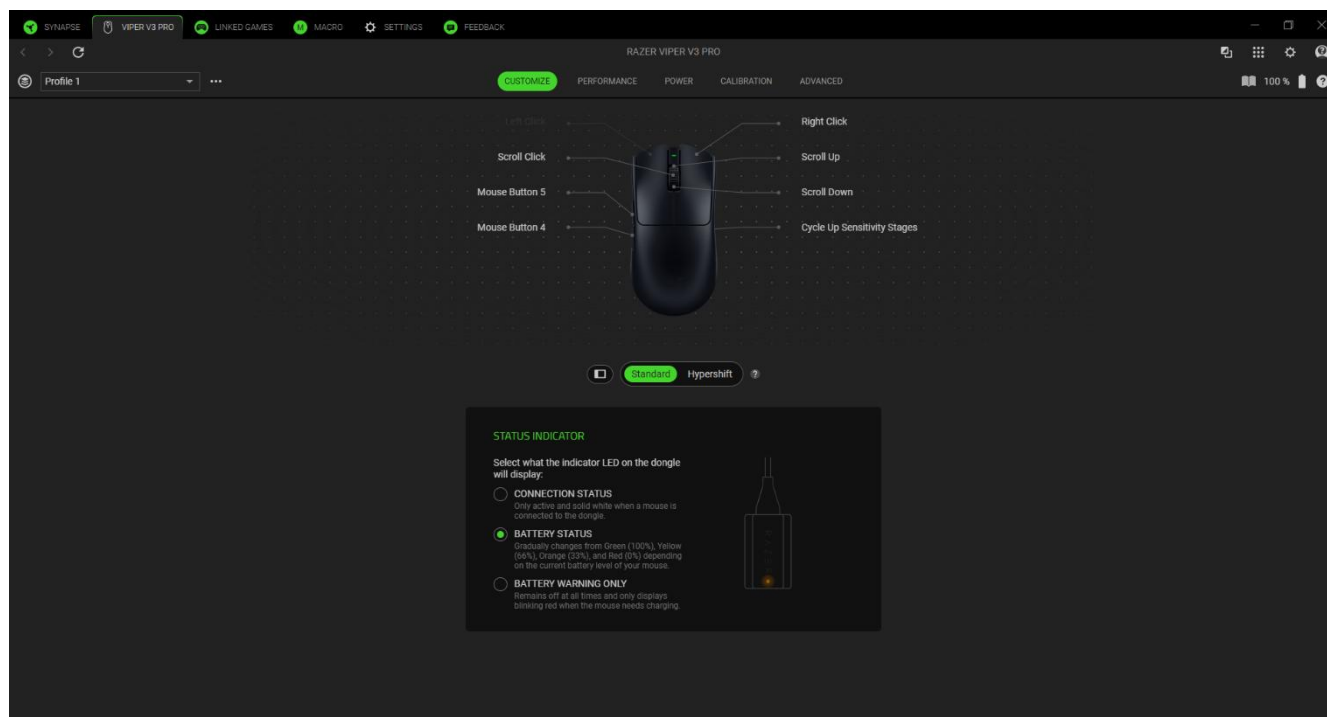

Profil

Profile este un sistem de stocare a datelor care păstrează toate setările dispozitivului Razer. În mod implicit, numele profilului se bazează pe numele sistemului. Făcând clic pe bara derulantă (▾) se vor afișa toate profilurile pentru acest dispozitiv, astfel încât să puteți comuta rapid între ele. Pentru a adăuga, importa, redenumi, duplica, exporta sau șterge un profil, apăsați butonul Diverse corespunzător profilului (⋮).

Standard / Hypershift

Modul Hypershift este un set secundar de atribuiri de butoane activate atunci când tasta Hypershift este ținută apăsată. În mod implicit, tasta Hypershift este atribuită tastei fn a tastaturii compatibile cu Razer Synapse. Cu toate acestea, puteți seta și orice buton al mouse-ului ca tastă Hypershift.

Indicator de stare

Personalizați dongle-ul wireless Razer HyperPolling pentru a indica conexiunea mouse-ului Razer sau starea bateriei sau pentru a indica avertismentele bateriei numai atunci când mouse-ul Razer trebuie încărcat.

Meniu Remapare

Făcând clic pe butonul Remap Menu () va dezvălui toate sarcinile curente pentru mouse-ul Razer și vă va permite să le modificați.

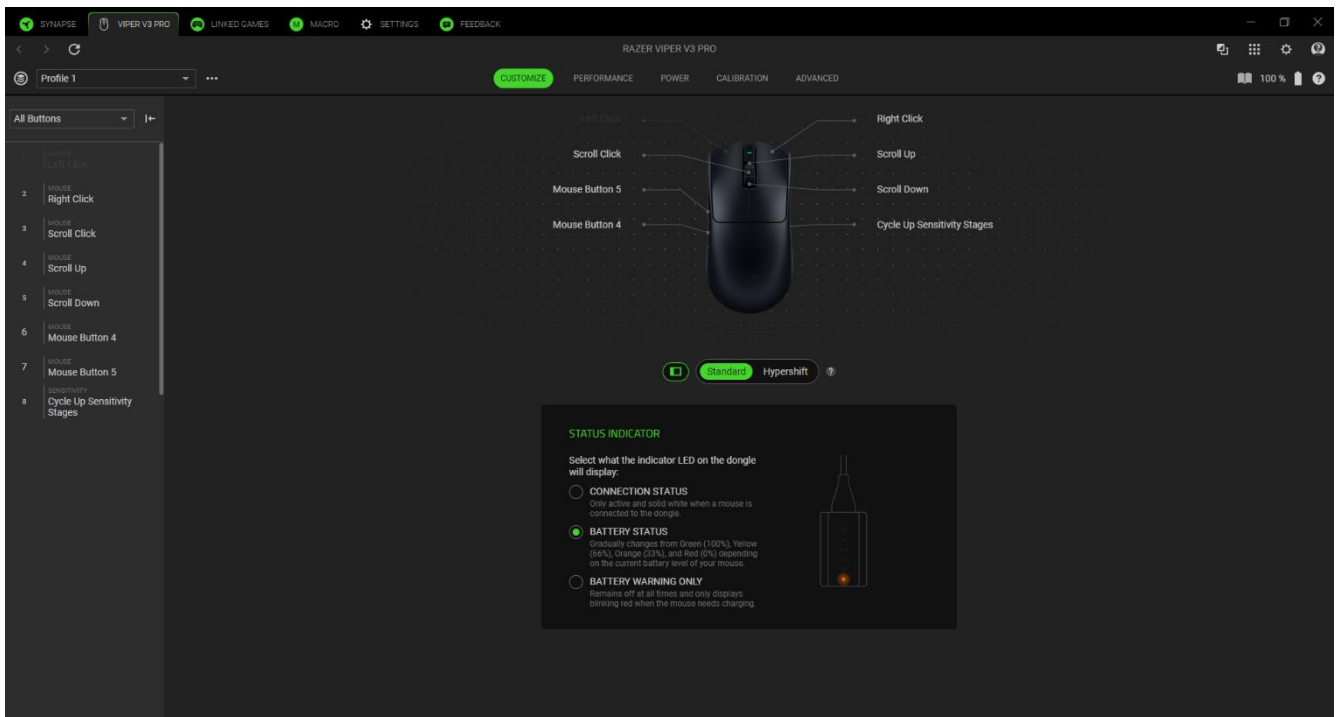

Alternativ, puteți trece la o anumită temă selectând-o pe fila Personalizare.

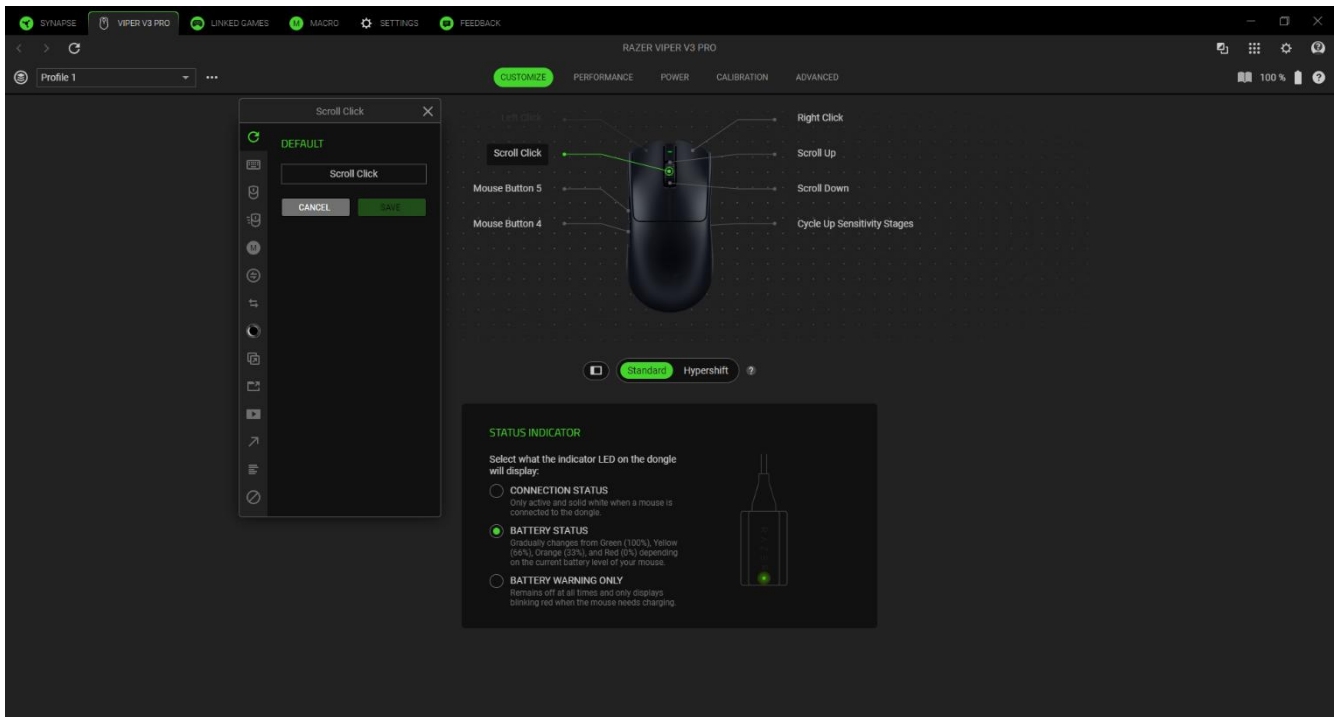

După selectarea unei atribuiri, o puteți schimba într-una dintre următoarele funcții:

Implicite

Această opțiune vă permite să readuceți butonul selectat la setarea inițială.

Funcția tastaturii

Această opțiune schimbă atribuirea butoanelor într-o funcție de tastatură. De asemenea, puteți activa modul Turbo, care vă permite să emulați o funcție repetată de tastatură în timp ce butonul este apăsat.

Funcția mouse-ului

Această opțiune înlocuiește atribuirea curentă a butoanelor cu o altă funcție a mouse-ului. Mai jos sunt enumerate funcțiile din care puteți alege:

- Clic stânga - Efectuează un clic stânga al mouse-ului folosind butonul alocat.
- Clic dreapta - Efectuează un clic dreapta al mouse-ului folosind butonul alocat.
- Scroll Click - Activează funcția de derulare universală.
- Dublu clic - Efectuează un dublu clic stânga folosind butonul alocat.
- Derulare în sus - Execută o comandă "Derulare în sus" folosind butonul alocat.
- Derulare în jos - Execută o comandă "Derulare în jos" folosind butonul alocat.
- Butonul mouse-ului 4 - Execută o comandă "Înapoi" pentru majoritatea browserelor de internet.
- Butonul mouse-ului 5 - Execută o comandă "Înainte" pentru majoritatea browserelor de internet.
- Derulare la stânga - Execută o comandă "Derulare la stânga" folosind butonul alocat.
- Derulare la dreapta - Execută o comandă "Derulare la dreapta" folosind butonul alocat.

De asemenea, puteți alege să activați modul Turbo în unele dintre funcțiile mouse-ului, care vă permit să emulați apăsarea și eliberarea repetată a funcției menționate în timp ce butonul este ținut apăsat.

Sensibilitate

Această funcție vă permite să manipulați setarea DPI a Razer Viper V3 Pro SE printr-o simplă apăsare de buton. Mai jos sunt enumerate opțiunile de sensibilitate și descrierea acestora:

- Sensibilitate ambreiaj - Modifică sensibilitatea la un DPI predefinit în timp ce butonul desemnat este apăsat. Eliberarea butonului îl va readuce la sensibilitatea anterioară.
- Sensibilitate Stage Up - Crește sensibilitatea curentă cu o etapă.
- Sensibilitate Stage Down - Scade sensibilitatea curentă cu o etapă.
- Sensibilitate din mers - Apăsarea butonului desemnat și mișcarea roțiței de derulare în sus sau în jos va crește sau reduce DPI-ul curent.
- Ciclu în sus sensibilitate stages - Crește sensibilitatea curentă stage cu unu. Odată ce atinge cea mai mare sensibilitate stage, va reveni la stage 1 când butonul este apăsat din nou.
- Ciclu în jos sensibilitate stages - Scade sensibilitatea curentă stage cu unu. Odată ce ajunge la etapa 1, va reveni la cea mai mare sensibilitate stage când butonul este apăsat din nou.

Macrocomandă

O macrocomandă este o secvență preînregistrată de apăsări de taste și apăsări de butoane, care este executată cu o sincronizare precisă. Setând funcția butonului la Macro, puteți executa în mod convenabil un lanț de comenzi. Această funcție va fi vizibilă numai atunci când modulul Macro este instalat.

Inter-dispozitiv

Inter-device vă permite să modificați funcționalitatea altor dispozitive compatibile cu Razer Synapse. Unele dintre aceste funcționalități sunt specifice dispozitivului, cum ar fi utilizarea tastaturii de gaming Razer pentru a schimba stadiul de sensibilitate al mouse-ului de gaming Razer.

Profil comutator

Switch Profile vă permite să schimbați rapid profilurile și să încărcați un nou set de atribuiri de butoane. O notificare pe ecran va apărea ori de câte ori schimbați profilul.

Comutați efectul Chroma

Comutarea efectului Chroma vă permite să comutați cu ușurință între toate profilurile de efect Chroma din Chroma Studio. Această funcție va fi vizibilă numai atunci când modulul Chroma Studio este instalat.

Razer Hypershift

Setarea butonului la Razer Hypershift vă va permite să activați modul Hypershift atâta timp cât butonul este apăsat.

Lansa

Lansarea programului vă permite să deschideți o aplicație sau un site web folosind butonul alocat. Când selectați Lansare program, vor apărea două opțiuni, care vă solicită să căutați o anumită aplicație pe care doriți să o deschideți sau să scrieți adresa site-ului web pe care doriți să o vizitați.

Multimedia

Această opțiune vă permite să atribuiți comenzi multimedia dispozitivului dvs. Mai jos sunt enumerate comenzile multimedia din care puteți alege:

- Reducere volum - Scade ieșirea audio.
- Creștere volum - Crește ieșirea audio.
- Dezactivare volum - Dezactivează sunetul.
- Mic Volume Up - Crește volumul microfonului.
- Mic Volume Down - Scade volumul microfonului.
- Mute Mic - Dezactivează microfonul.
- Dezactivare sunet - Dezactivează atât microfonul, cât și ieșirea audio.
- Redare / Pauză - Redați, întrerupeți sau reluați redarea media curentă.
- Pistă anterioară - Redați piesa media anterioară.
- Următoarea piesă - Redați următoarea piesă media.

Comenzi rapide Windows

Această opțiune vă permite să atribuiți butonul preferat unei comenzi de comandă rapidă a sistemului de operare Windows. Pentru mai multe informații, vă rugăm să vizitați:

support.microsoft.com/kb/126449

Funcția Text

Funcția Text vă permite să tastați un text prescris cu o simplă atingere de buton. Pur și simplu scrieți textul dorit pe câmpul dat, iar textul va fi tastat ori de câte ori este apăsat butonul atribuit. Această funcție are suport complet pentru Unicode și puteți insera simboluri speciale și din hărțile de caractere.

Dezactiva

Această opțiune face ca butonul atribuit să fie inutilizabil. Utilizați Dezactivare dacă nu doriți să utilizați butonul selectat sau dacă acesta interferează cu jocurile.

Performanță

Subfila Performanță vă permite să ajustați sensibilitatea, accelerația și rata de interogare a mouse-ului Razer.

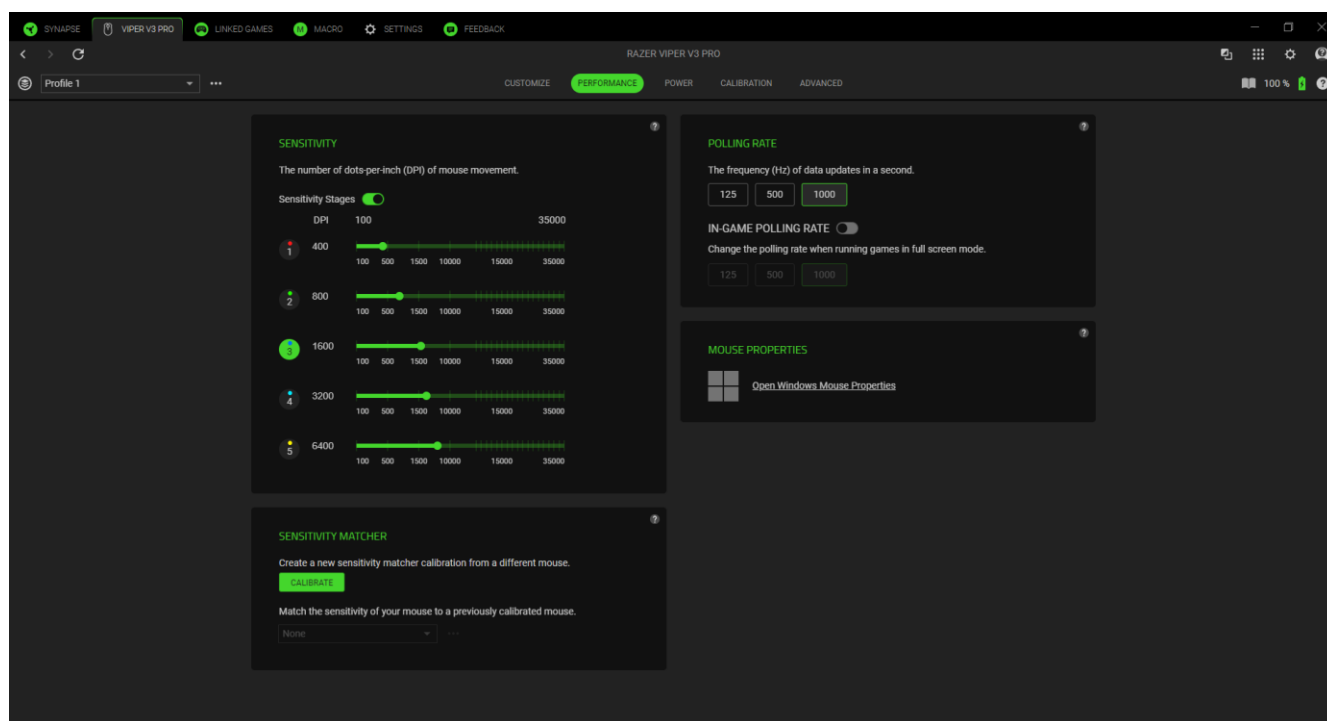

Sensibilitate

Sensibilitatea se referă la distanța pe care cursorul o va parcurge în funcție de cât de departe s-a mișcat mouse-ul. Cu cât DPI-ul este mai mare, cu atât cursorul va călători mai departe, având în vedere aceeași distanță de mișcare a mouse-ului.

Etape de sensibilitate

O etapă de sensibilitate este o valoare de sensibilitate prestabilită. Puteți crea până la 5 sensibilități diferite stages, pe care le puteți parcurge folosind butonul de ciclu DPI sau butoanele DPI Stage sus / jos de pe mouse-ul Razer.

Potrivor de sensibilitate

Calibrați mouse-ul pentru a imita senzația și mișcarea altui mouse pentru a asigura o tranziție perfectă între diferiți mouse-uri.

i Este necesar un al doilea mouse pentru această caracteristică.

Rata de sondare

Puteți comuta între oricare dintre opțiunile de interogare selectând rata de interogare dorită. Cu cât rata de interogare este mai mare, cu atât computerul primește mai des informații despre starea

mouse-ului, reducând în mod eficient latența de intrare și îmbunătățind timpul de reacție al indicatorului mouse-ului.

Proprietățile mouse-ului

Accesați Proprietățile mouse-ului Windows, unde puteți modifica setările sistemului de operare care afectează direct mouse-ul Razer.

Putere

Subfila Putere vă permite să gestionați consumul de energie al dispozitivului atunci când rulați pe baterii. De asemenea, puteți seta dispozitivul să intre în modul de repaus atunci când a fost inactiv pentru o anumită perioadă de timp.

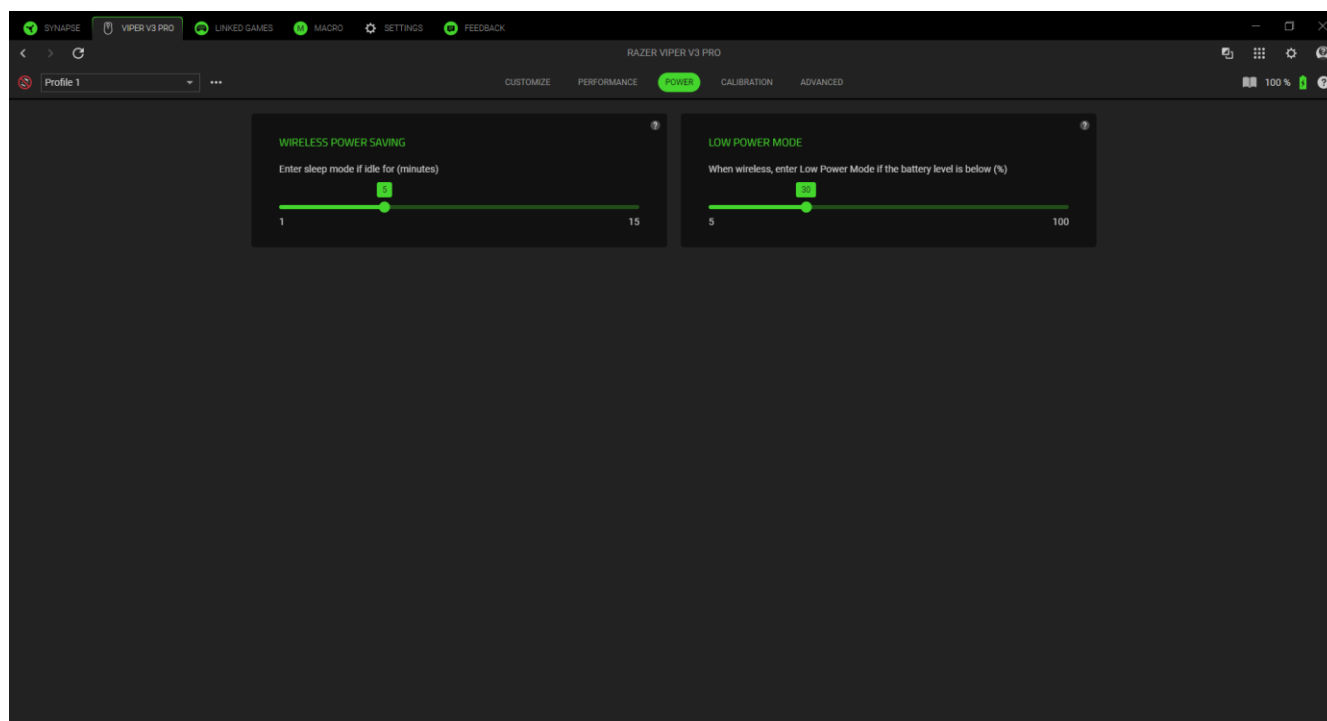

Calibrare

Subfila Calibrare vă permite să optimizați senzorul mouse-ului Razer pe orice suprafață pentru o urmărire mai bună.

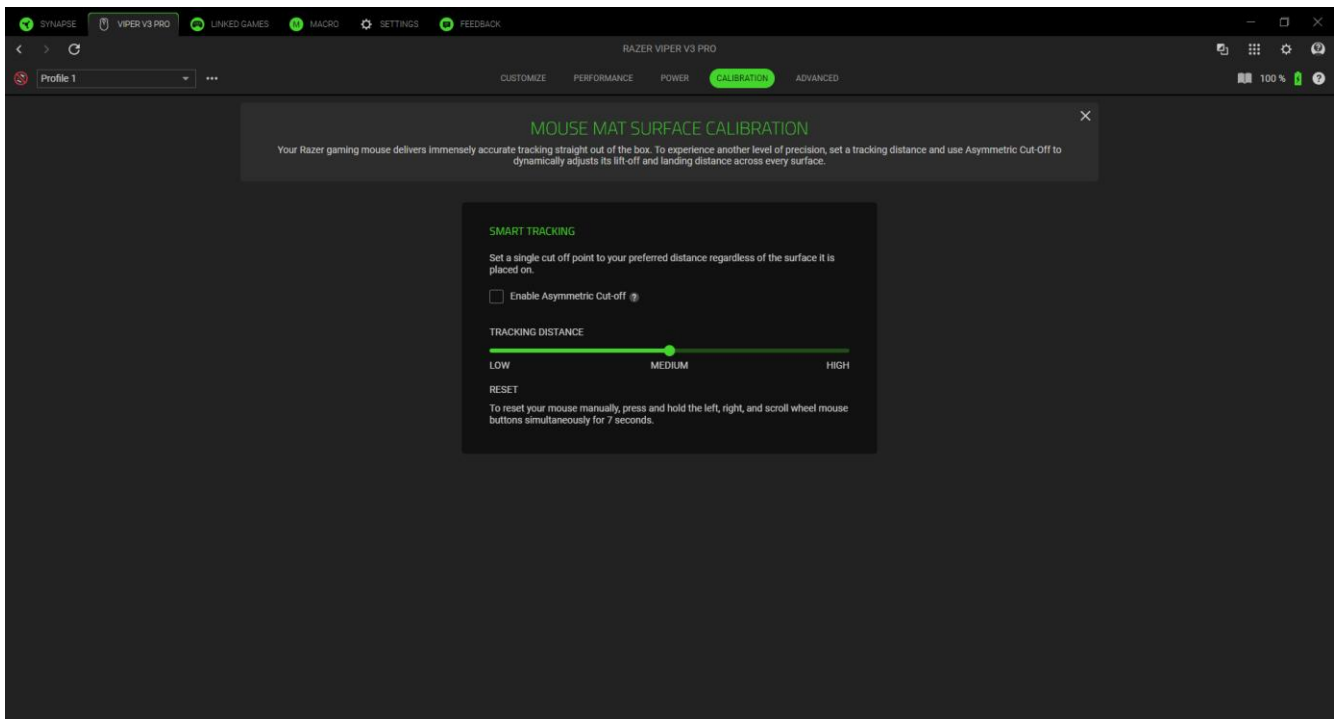

Urmărire inteligentă

Urmărirea inteligentă vă permite să setați distanța la care senzorul oprește urmărirea atunci când este ridicat de pe suprafața sa pentru a evita mișcarea nedorită a cursorului.

Activați limita asimetrică

Selectând opțiunea Activare cut-off asimetric, puteți seta valori diferite pentru distanțele de decolare și aterizare. Vă rugăm să vă asigurați că testați temeinic aceste distanțe, deoarece setarea lor prea mică poate cauza probleme de compatibilitate cu suprafața.

Distanța de urmărire

Reglați glisorul pentru a seta înălțimea verticală specifică la care senzorul nu mai urmărește mouse-ul atunci când este ridicat.

Avansat

Utilizați subfila Avansat pentru a regla fin viteza de răspuns a mouse-ului și accelerația mișcării sau ajustați unghiul senzorului pentru a asigura mișcarea dreaptă, indiferent de stilul de prindere.

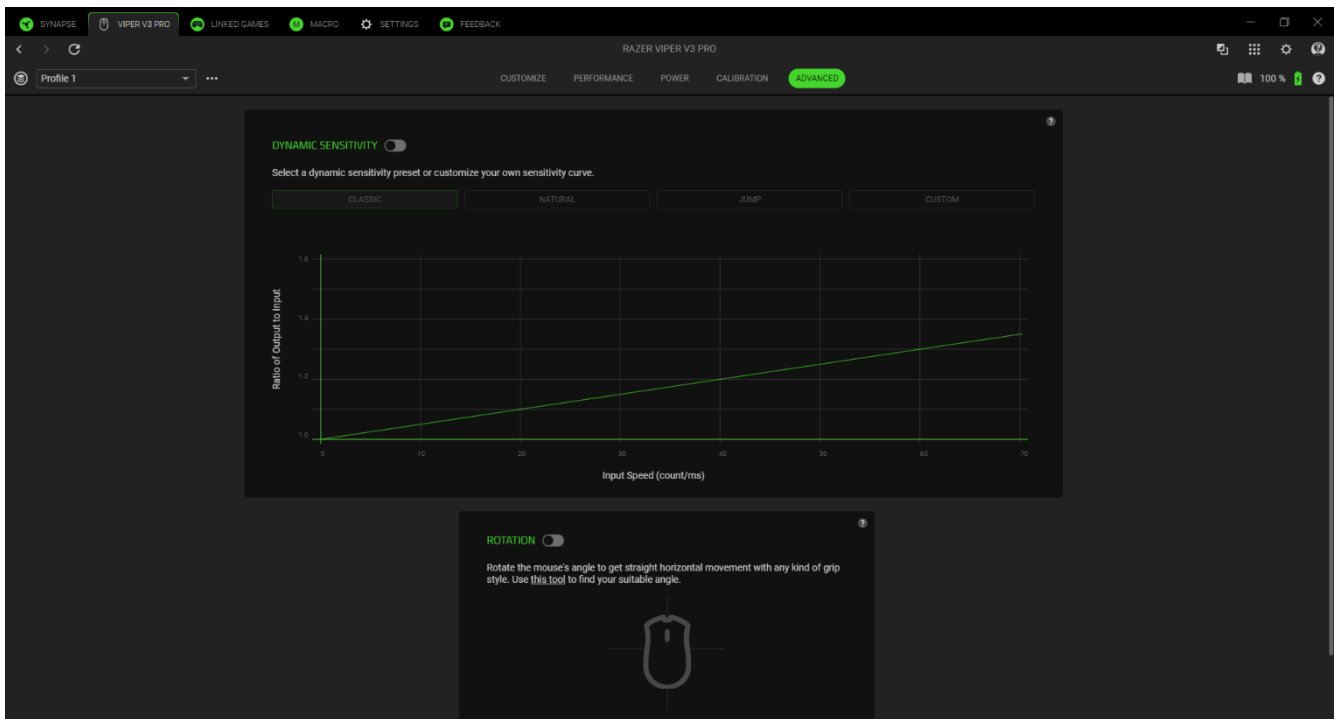

Sensibilitate dinamică

Deblochează controlul adaptiv asupra DPI și a mouse-ului pentru diferite stiluri de joc. Alegeți dintre presetările profilului curbei sau creați o curbă personalizată pentru a se potrivi jocului și stilului de joc.

- Clasic. Crește sensibilitatea cu mișcări mai rapide, cum ar fi accelerarea mouse-ului Windows.
- Firesc. Crește treptat DPI-ul pentru acțiuni controlate și previzibile în jocurile FPS în arenă.
- **Sări.** Schimbă instantaneu DPI-ul de la scăzut la ridicat în timpul glisărilor rapide, ideal pentru viraje rapide în jocurile FPS tactice.
- Obicei. Curba de sensibilitate personalizată.

Rotație

Personalizează unghiul senzorului pentru a se potrivi cu configurația și stilul tău de prindere, asigurând o mișcare orizontală precisă în joc pentru un confort și un control mai bun.

JOCURI LEGATE

Fila Jocuri legate vă permite să adăugați aplicații, să vizualizați periferice legate de aplicații sau să căutați aplicații listate.

Jocuri

Subfila Jocuri vă permite să conectați aplicațiile la perifericele dvs. De asemenea, puteți sorta aplicațiile în funcție de ordinea alfabetică, ultima redare sau cele mai jucate. Aplicațiile vor fi în continuare listate aici, chiar dacă nu sunt conectate la un dispozitiv Razer. Pentru a adăuga o aplicație care nu este listată pe ecran, puteți utiliza butonul Adăugare (+) pentru a o căuta manual sau puteți utiliza butonul Scanare (📷) pentru a o căuta automat. Faceți clic pe butonul Căutare (🔍) pentru a căuta un anumit joc sau program din listă.

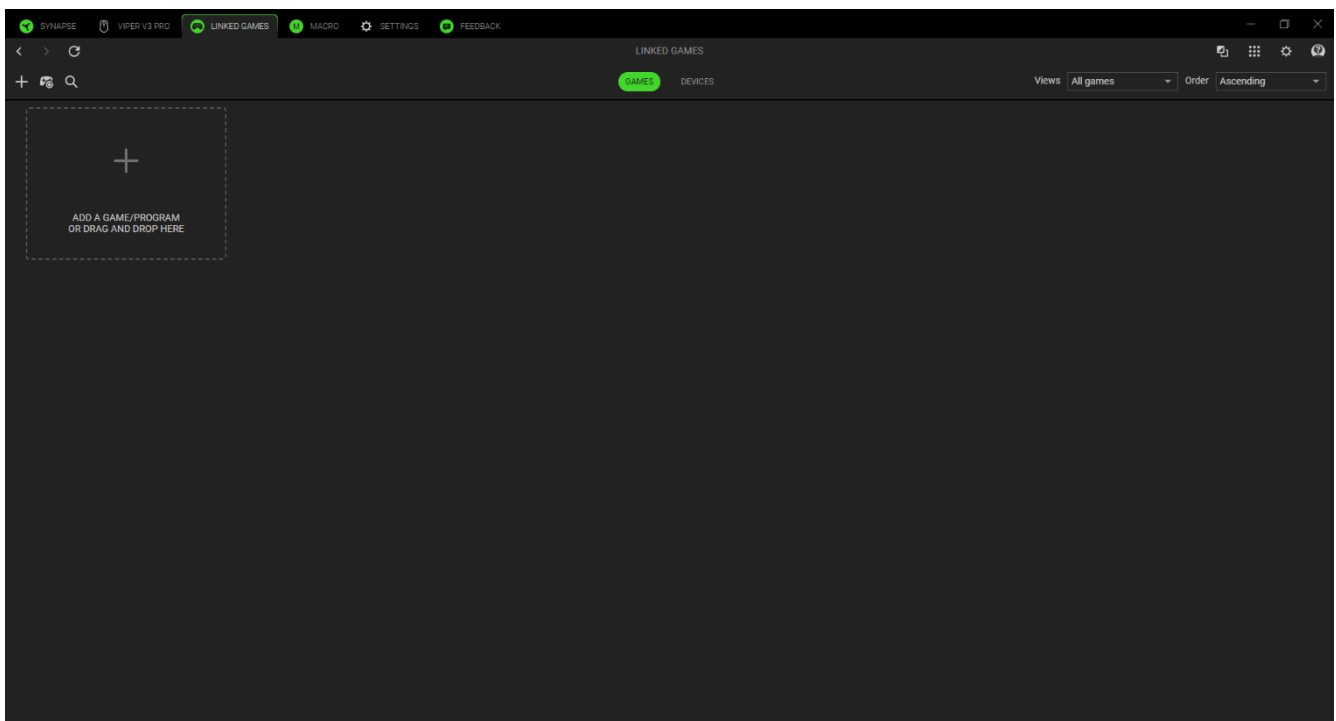

Pentru a conecta o aplicație la dispozitivul dvs. Razer, faceți clic pe ea din listă și selectați un dispozitiv și profilul acestuia. Acest lucru vă va seta automat dispozitivul la profilul selectat ori de câte ori lansați aplicația.

Dispozitive

Subfila Dispozitive vă permite să vizualizați perifericele și să determinați ce aplicații sunt legate de acestea. Selectând un dispozitiv, puteți vedea o listă de aplicații conectate, puteți adăuga aplicații noi sau puteți elimina aplicații conectate. Puteți filtra aceste aplicații utilizând lista verticală Vizualizări și ordine. Pentru a adăuga o aplicație care nu este listată în perifericul, puteți trage și plasa fișierul executabil în interiorul casetei sau puteți utiliza butonul Adăugare (+) pentru a deschide fereastra de căutare. În timp ce vă aflați în fereastra de căutare, puteți face clic pe butonul Reîmprospătare (↻) pentru a scana din nou aplicațiile instalate, pe butonul Căutare (🔍) pentru a căuta un anumit joc sau program din listă sau pe linkul Răsfoire pentru a căuta manual aplicația.

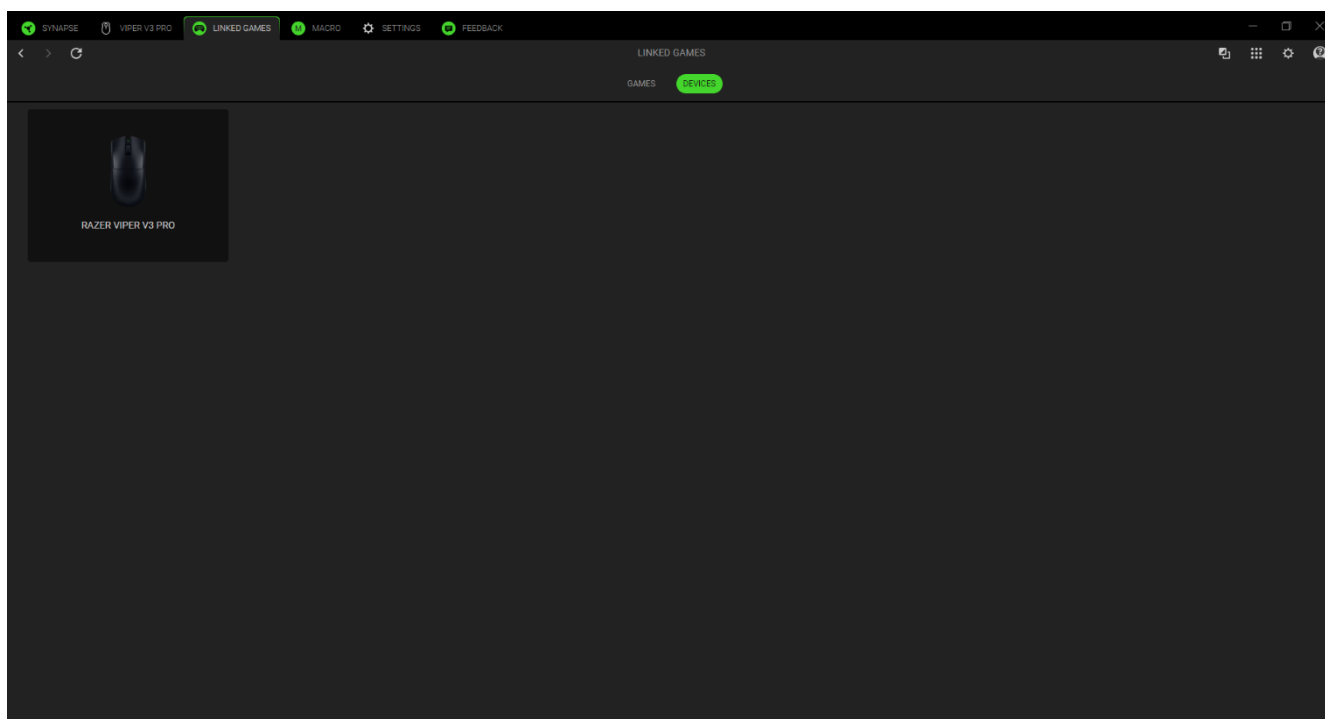

Pentru a conecta o aplicație la dispozitivul Razer, faceți clic pe caseta de selectare din colțul din stânga sus al aplicației în timp ce vă aflați în caseta de căutare. Acest lucru vă va seta automat dispozitivul la profilul selectat ori de câte ori lansați aplicația.

MACROCOMANDĂ

Dacă trebuie să executați o serie de comenzi complexe cu precizie, aveți nevoie de o macrocomandă. O macrocomandă este un set de apăsări de taste înregistrate, apăsări de butoane și mișcări ale cursorului, pe care îl puteți lega de dispozitiv și executa în orice moment.

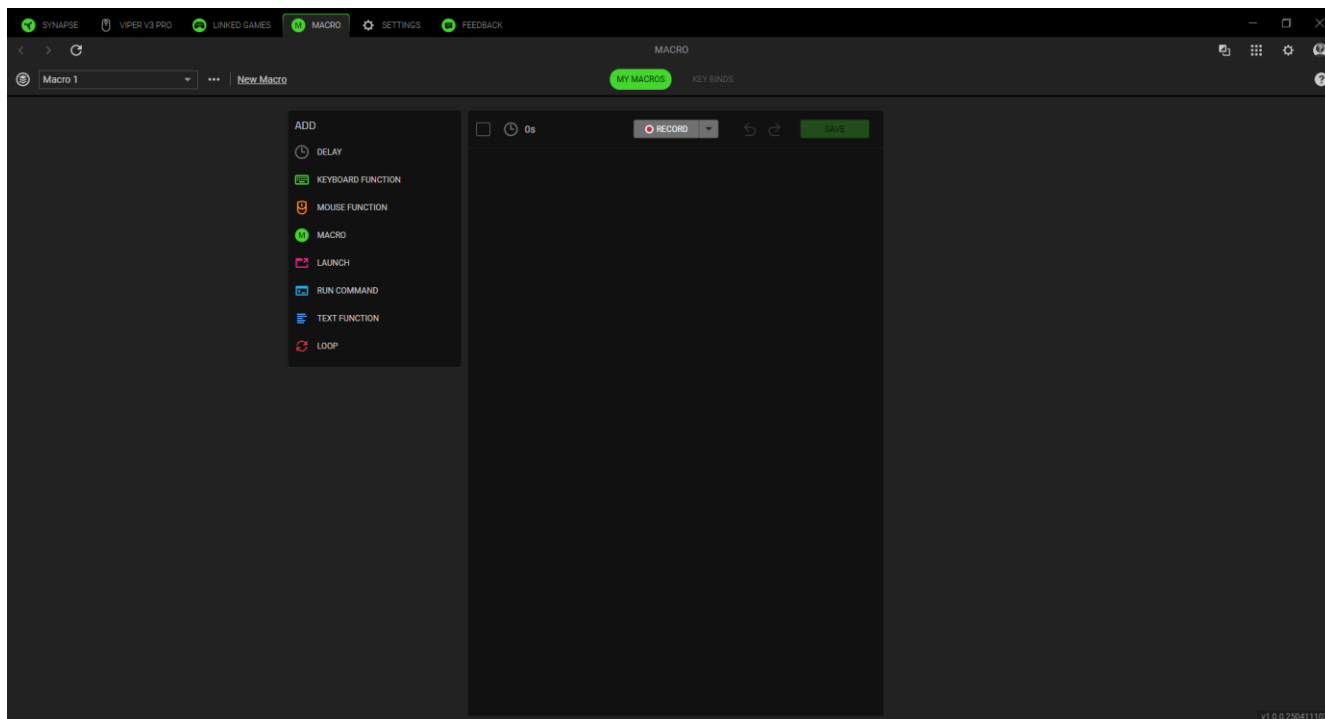

Macrocomenzile mele

Subfila Macrocomenzile mele vă permite să creați, să editați și să organizați aceste macrocomenzi pentru a le atribui tastelor sau butoanelor dispozitivului Razer. Utilizați următoarele butoane de mai jos pentru a accesa opțiunile de macrocomandă:

Bara derulantă macro



Făcând clic pe această bară derulantă se vor afișa toate macrocomenzile pentru acest dispozitiv. De aici, puteți căuta o anumită macrocomandă, puteți sorta macrocomenzile, puteți crea un folder nou și puteți crea o macrocomandă nouă. Selectarea unei macrocomenzi va activa diverse opțiuni, cum ar fi redenumirea, duplicarea sau ștergerea macrocomenzii.

... Divers

Dacă faceți clic pe acest buton, se va deschide o fereastră pop-up cu opțiuni legate de macrocomanda curentă.

Macrocomandă nouă

Utilizați acest link pentru a crea și selecta rapid noua macrocomandă.

După ce aveți o macrocomandă, puteți înregistra apăsările de taste, apăsările butoanelor și mișcările cursorului, făcând clic pe butonul Înregistrare () sau puteți personaliza macrocomanda făcând clic pe butonul meniu derulant () înainte de a începe înregistrarea cu următoarele opțiuni de mai jos:

- **Pornire întârziată.** Setati o scurtă întârziere între 1 și 5 secunde înainte de începerea înregistrării.
- **Tastă rapidă.** Atribuiți o tastă de comandă rapidă pentru a începe o înregistrare macro chiar și atunci când Razer Synapse este în fundal.
- **Setări de întârziere.** Setati timpul dintre fiecare comandă.
- **Urmărirea mișcării mouse-ului.** Activați înregistrarea mișcării mouse-ului și setati condițiile pentru modul în care este înregistrată.

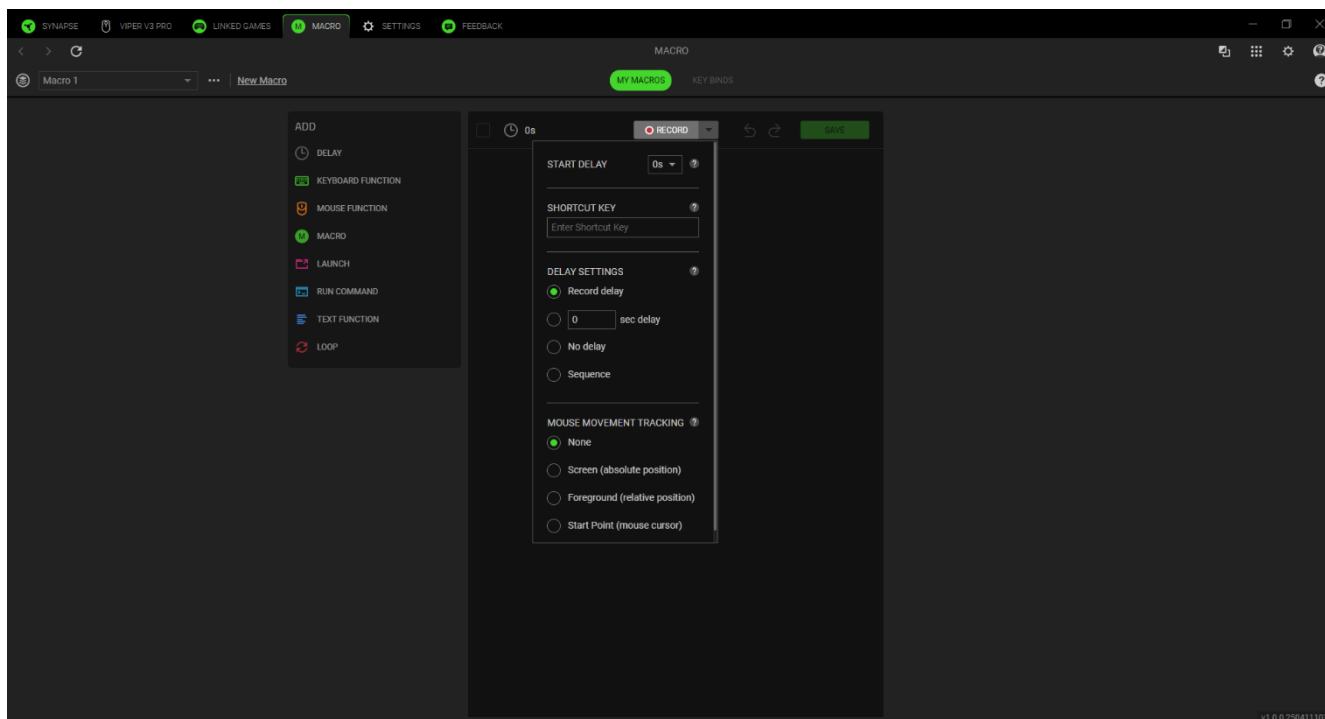

După înregistrarea comenzilor macro, faceți clic pe butonul Stop () sau apăsați tasta Comandă rapidă pentru a încheia sesiunea. După ce ați înregistrat o macrocomandă, puteți edita comenzile pe care le-ați introdus selectând fiecare comandă de pe ecranul macro. Fiecare apăsare de tastă sau apăsare de buton este aranjată secvențial, cu prima comandă în partea de sus a ecranului.

Meniul Inserare din partea stângă a ecranului vă permite să adăugați întârzieri, să introduceți apăsări de taste și apăsări de butoane, să inserați un întreg grup de macrocomenzi în cadrul

macrocomenzii, să lansați aplicații, să rulați comenzi, să tastați texte și să repetați un set de comenzi în cadrul macrocomenzii.

Legături de taste

Subfila Legături de taste vă permite să vizualizați tastele de comandă rapidă pentru macrocomanda selectată. Puteți lega o macrocomandă la tasta sau butonul dorit fără a părăsi fila Macrocomandă făcând clic pe butonul Atribuire macrocomandă dispozitivelor dvs +.

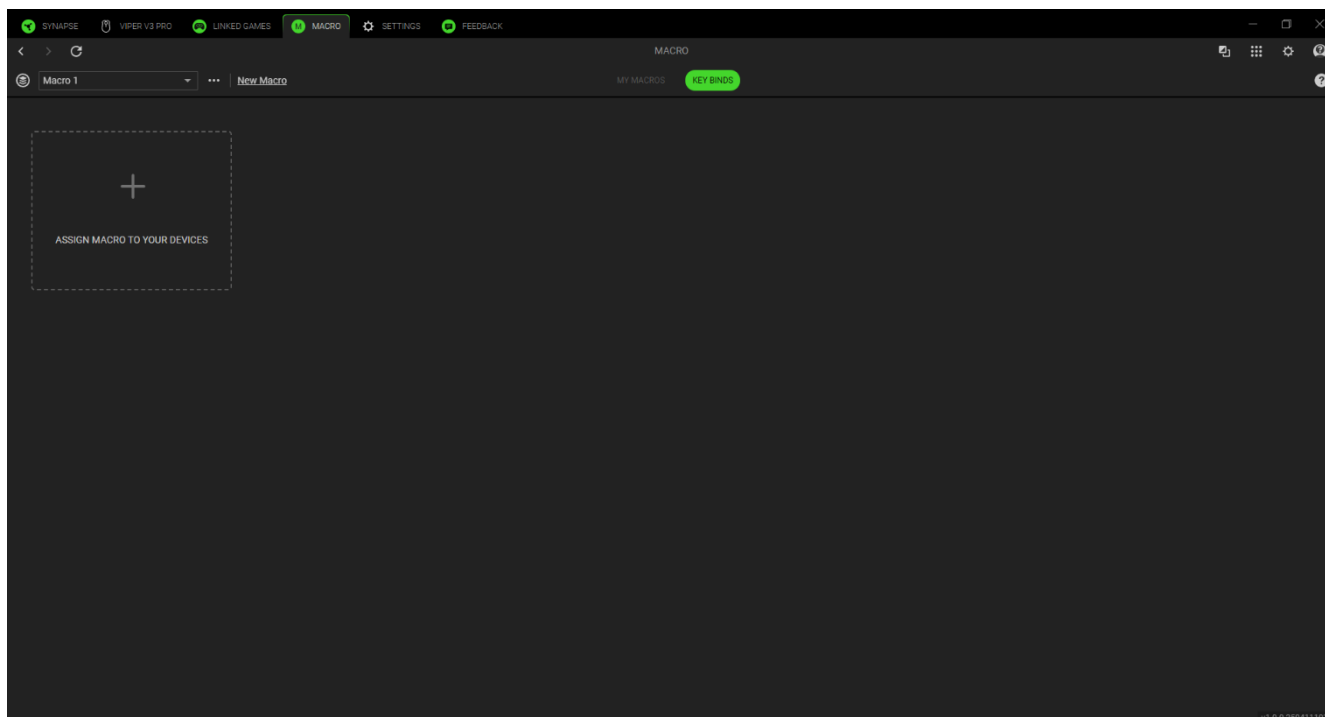

SETĂRI

Fila Setări, accesibilă făcând clic pe butonul Setări (⚙️), vă permite să configurați numeroase opțiuni după cum sunt enumerate mai jos:

Synapse

Subfila Synapse este locul în care puteți găsi opțiuni specifice aplicației.

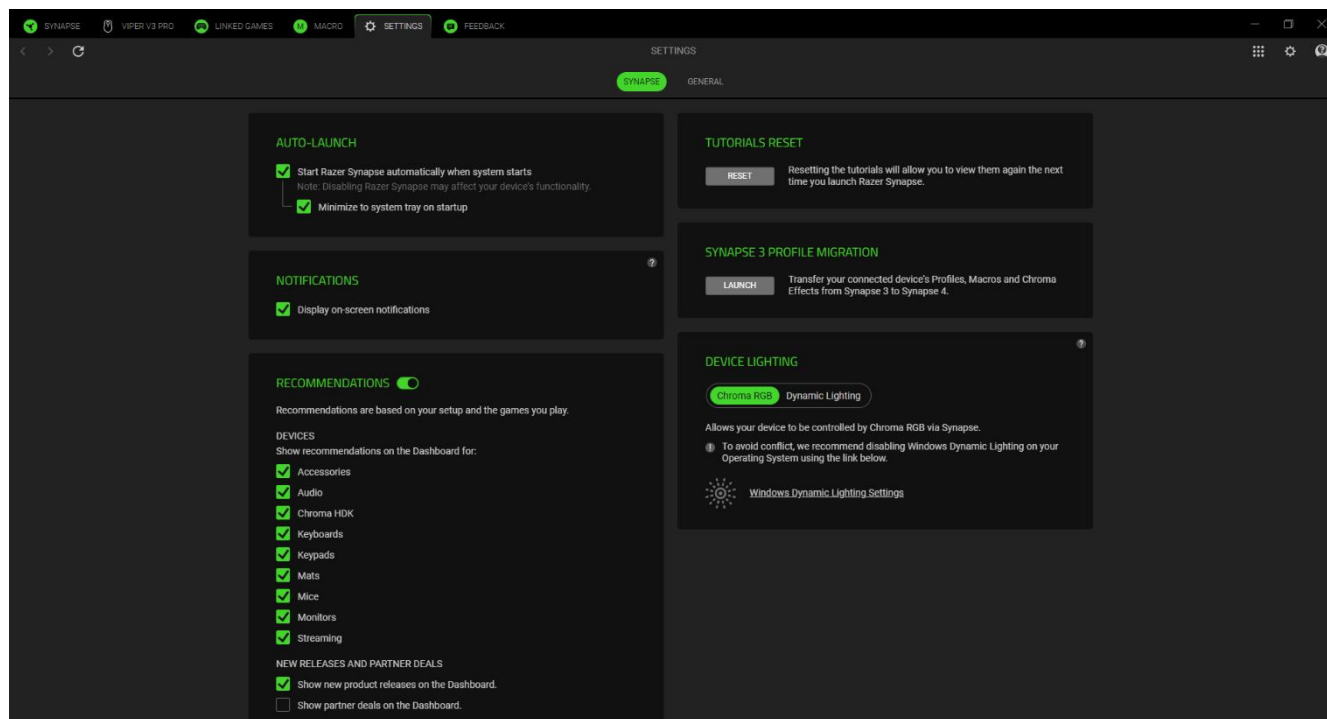

Lansare automată

Opțiunea Lansare automată vă permite să configurați comportamentul de pornire al aplicației.

Notificări

Opțiunea Notificări permite aplicației să afișeze notificări pe ecran chiar dacă rulați aplicații pe tot ecranul.

Recomandări

Recomandările ne permit să afișăm cele mai recente produse și funcții în tabloul de bord pe baza dispozitivelor instalate și a jocurilor conectate.

Resetare tutoriale

Selectarea butonului Resetare va reactiva toate tutorialele care vă ajută să vă familiarizați cu funcțiile Razer Synapse.

Migrarea profilului Synapse 3

Această funcție vă permite să transferați toate profilurile, macrocomenzile și efectele de cromatică ale dispozitivului din Synapse 3 în noul Synapse.

Iluminarea dispozitivului

Această opțiune vă permite să alegeți ce aplicație va controla efectele de iluminare de pe dispozitiv.

General

Subfila General este secțiunea în care puteți accesa diverse opțiuni pentru aplicația dvs., precum și puteți găsi informații suplimentare despre software.

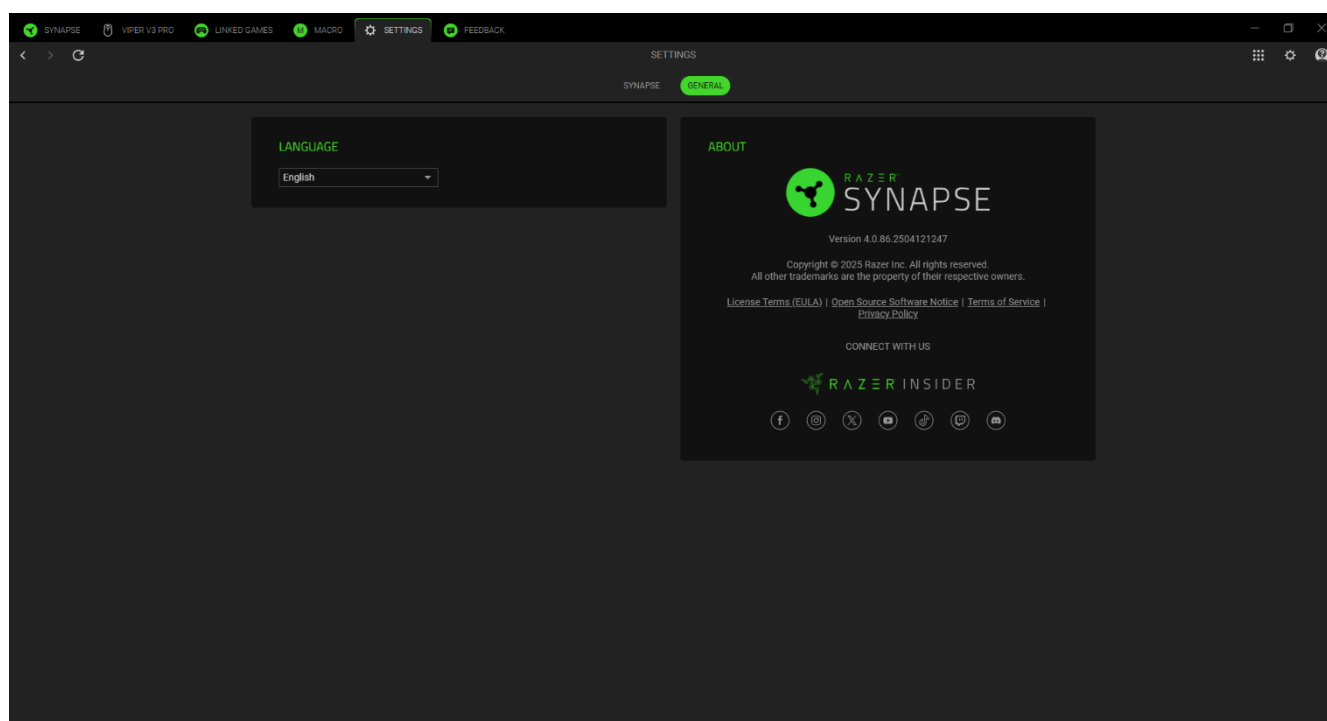

Limbă

Această opțiune vă permite să schimbați limba de afișare a Razer Synapse.

Despre

Secțiunea Despre arată versiunea curentă a software-ului, afișează declarația de copyright și oferă linkuri relevante pentru termenii de utilizare ai Razer. De asemenea, puteți utiliza această opțiune pentru a accesa rapid comunitățile sociale Razer.

FEEDBACK

Ajutați-ne să îmbunătățim Razer Synapse oferind comentariile, sugestiile și problemele cu software-ul. Ne puteți contacta direct folosind această filă și chiar puteți câștiga recompense pentru raportarea erorilor.

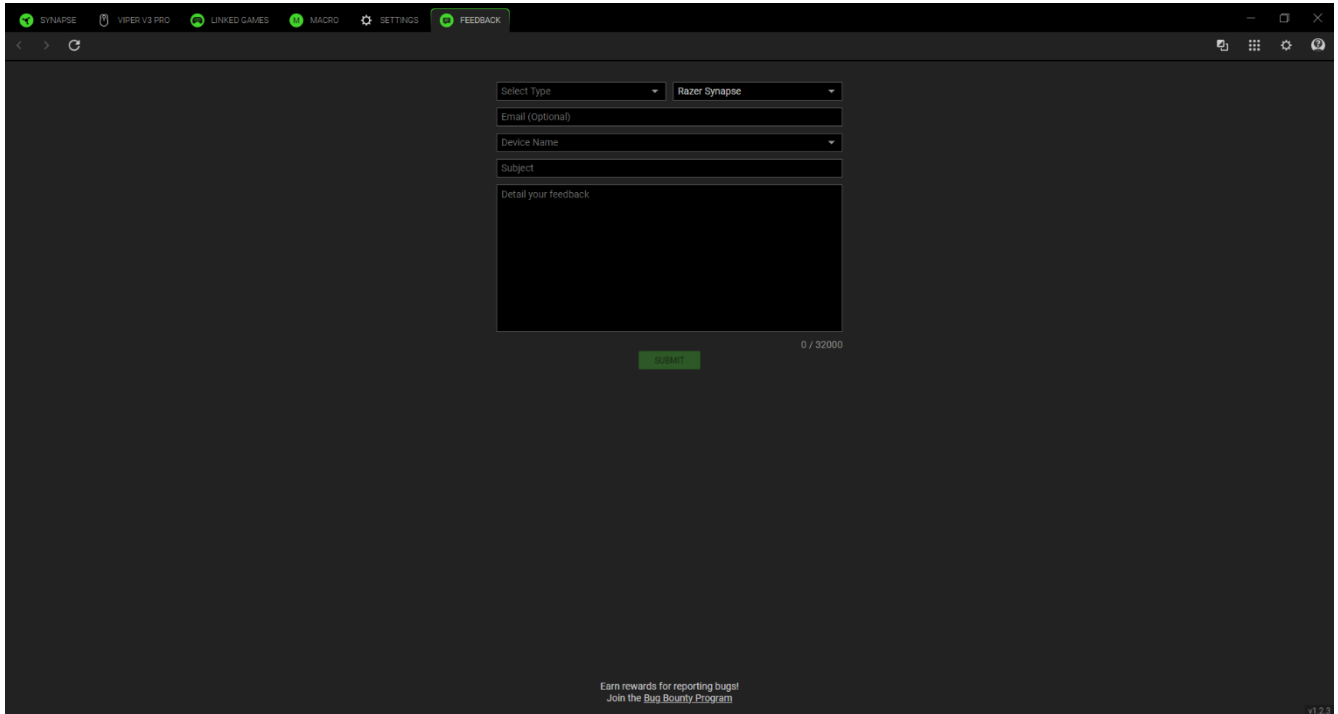

The image shows a screenshot of the Razer Synapse software interface, specifically the Feedback section. The top navigation bar includes tabs for SYNAPSE, VIPER V3 PRO, LINKED GAMES, MACRO, SETTINGS, and FEEDBACK. The FEEDBACK tab is active. The form contains the following fields:

- Select Type: Razer Synapse
- Email (Optional):
- Device Name:
- Subject:
- Detail your feedback: (A large text area for providing details, currently empty)

At the bottom of the form, there is a green SUBMIT button and a character count of 0 / 32000. At the very bottom of the window, there is a small text prompt: "Earn rewards for reporting bugs! Join the Bug Bounty Program" and a version number "v1.2.3" in the bottom right corner.

7. SIGURANȚĂ ȘI ÎNTREȚINERE

INSTRUCȚIUNI DE SIGURANȚĂ

Pentru a obține siguranță maximă în timp ce utilizați Razer Viper V3 Pro SE, vă sugerăm să adoptați următoarele instrucțiuni:

Dacă aveți probleme la funcționarea corectă a dispozitivului și depanarea nu funcționează, deconectați dispozitivul și contactați linia telefonică Razer sau mergeți la support.razer.com pentru asistență.

Nu lăsați accesoriile mouse-ului la îndemâna copiilor mici pentru a evita accidente și/sau răniri.

Nu demontați dispozitivul și nu încercați să-l utilizați sub sarcini anormale de curent. Acest lucru vă va anula garanția.

Păstrați dispozitivul departe de lichide, umiditate sau umiditate. Utilizați dispozitivul numai în intervalul de temperatură specific de la 0 ° C (32 ° F) la 40 ° C (104 ° F). Dacă temperatura depășește acest interval, deconectați și/sau opriți dispozitivul pentru a stabiliza temperatura la un nivel optim.

CONSOLARE

Cercetările au arătat că perioadele lungi de mișcare repetitivă, poziționarea necorespunzătoare a perifericelor computerului, poziția incorectă a corpului și obiceiurile proaste pot fi asociate cu disconfort fizic și leziuni ale nervilor, tendoanelor și mușchilor. Mai jos sunt câteva instrucțiuni pentru a evita rănirea și a asigura un confort optim în timpul utilizării Razer Viper V3 Pro SE.

- Poziționați tastatura și monitorul direct în fața dvs., cu mouse-ul lângă el. Așezați coatele lângă lateral, nu prea departe, iar tastatura la îndemână.
- Reglați înălțimea scaunului și a mesei astfel încât tastatura și mouse-ul să fie la sau sub înălțimea cotului.
- Ține-ți picioarele bine sprijinite, postura dreaptă și umerii relaxați.
- În timpul jocului, relaxează-ți încheietura mâinii și ține-o dreaptă. Dacă faceți aceleași sarcini cu mâinile în mod repetat, încercați să nu vă îndoțiți, să nu vă întindeți sau să vă răsuciți mâinile pentru perioade lungi de timp.
- Nu vă sprijiniți încheieturile pe suprafețe dure pentru perioade lungi de timp. Folosește un suport pentru încheietura mâinii pentru a-ți susține încheietura mâinii în timp ce te joci.
- Nu sta în aceeași poziție toată ziua. Ridică-te, îndepărtează-te de birou și fă exerciții pentru a-ți întinde brațele, umerii, gâtul și picioarele.

Dacă aveți disconfort fizic în timp ce utilizați mouse-ul, cum ar fi durere, amortăală sau furnicături în mâini, încheieturi, coate, umeri, gât sau spate, vă rugăm să consultați imediat un medic calificat.

ÎNTREȚINERE ȘI UTILIZARE

Razer Viper V3 Pro SE necesită întreținere minimă pentru a-l menține în stare optimă. O dată pe lună, vă recomandăm să deconectați dispozitivul de la computer și să-l curățați folosind o cârpă moale sau un tampon de bumbac pentru a preveni acumularea de murdărie. Nu folosiți săpun sau agenți de curățare duri.

Pentru a obține cea mai bună experiență de mișcare și control, vă recomandăm cu căldură un covoraș de mouse premium de la Razer. Unele suprafețe vor provoca uzură nejustificată a picioarelor, necesitând îngrijire constantă și eventuală înlocuire.

Rețineți că senzorul Razer Viper V3 Pro SE este "reglat" sau optimizat special pentru covorașele mouse-ului Razer. Aceasta înseamnă că senzorul a fost testat extensiv pentru a confirma că Razer Viper V3 Pro SE citește și urmărește cel mai bine pe covorașele mouse-ului Razer.

AVERTISMENT BATERIE

Razer Viper V3 Pro SE conține o baterie reîncărcabilă Li-ion. În general, speranța de viață a acestor baterii depinde de utilizare. Dacă bănuieți că bateria reîncărcabilă Li-ion din interiorul Razer Viper V3 Pro SE poate fi descărcată (are o încărcare scăzută), încercați să o încărcați.

Atenție: Nu deschideți, mutilați sau expuneți la materiale conductoare (metal), umiditate, lichid, foc sau căldură. Acest lucru poate provoca scurgerea sau explozia bateriilor, ducând la vătămări corporale. Durata de viață a bateriei variază în funcție de utilizare.

8. LIMBĂ JURIDICĂ

INFORMAȚII PRIVIND DREPTURILE DE AUTOR ȘI PROPRIETATEA INTELECTUALĂ

©2026 Razer Inc. Toate drepturile rezervate. Razer, logo-ul șarpelui cu trei capete, logo-ul Razer, "Pentru jucători. By Gamers." și sigla "Powered by Razer Chroma" sunt mărci comerciale sau mărci comerciale înregistrate ale Razer Inc. și/sau ale companiilor afiliate din Statele Unite sau din alte țări. Toate celelalte mărci comerciale sunt proprietatea proprietarilor respectivi.

Windows și sigla Windows sunt mărci comerciale ale grupului de companii Microsoft.

Razer Inc. ("Razer") poate avea drepturi de autor, mărci comerciale, secrete comerciale, brevete, cereri de brevet sau alte drepturi de proprietate intelectuală (înregistrate sau neînregistrate) cu privire la produsul din acest ghid. Furnizarea acestui ghid nu vă oferă o licență pentru niciun astfel de drept de autor, marcă comercială, brevet sau alt drept de proprietate intelectuală. Razer Viper V3 Pro SE ("Produsul") poate diferi de imagini, indiferent dacă sunt pe ambalaj sau în alt mod. Razer nu își asumă nicio responsabilitate pentru astfel de diferențe sau pentru orice erori care pot apărea. Informațiile conținute aici pot fi modificate fără notificare prealabilă.

GARANȚIE LIMITATĂ A PRODUSULUI

Pentru cei mai recenti și actuali termeni ai garanției limitate a produsului, vă rugăm să vizitați [razer.com/warranty](https://www.razer.com/warranty).

LIMITAREA RĂSPUNDERII

Razer nu va fi în niciun caz răspunzător pentru niciun profit pierdut, pierdere de informații sau date, daune speciale, incidentale, indirecte, punitive sau pe cale de consecință sau incidentale, care decurg în orice fel din distribuirea, vânzarea, revânzarea, utilizarea sau incapacitatea de a utiliza Produsul. În niciun caz, răspunderea Razer nu va depăși prețul de achiziție cu amănuntul al produsului.

GENERAL

Acești termeni vor fi guvernați și interpretați în conformitate cu legile jurisdicției în care a fost achiziționat Produsul. În cazul în care orice termen din prezentul document este considerat invalid sau inaplicabil, atunci respectivul termen (în măsura în care este invalid sau inaplicabil) nu va avea efect și se va considera exclus fără a invalida niciunul dintre termenii rămași. Razer își rezervă dreptul de a modifica orice termen în orice moment, fără notificare prealabilă.