



RAZER SEIREN V3 PRO

主要指南

目錄

1. 內含	2
2. 使用需求	4
3. 註冊即可享有保固	4
4. 設定你的麥克風	5
5. 使用麥克風	7
6. 設定你的 RAZER SEIREN V3 PRO	9
7. 安全與保養	25
8. 法律條文	26

1. 內含

- Razer Seiren V3 Chroma

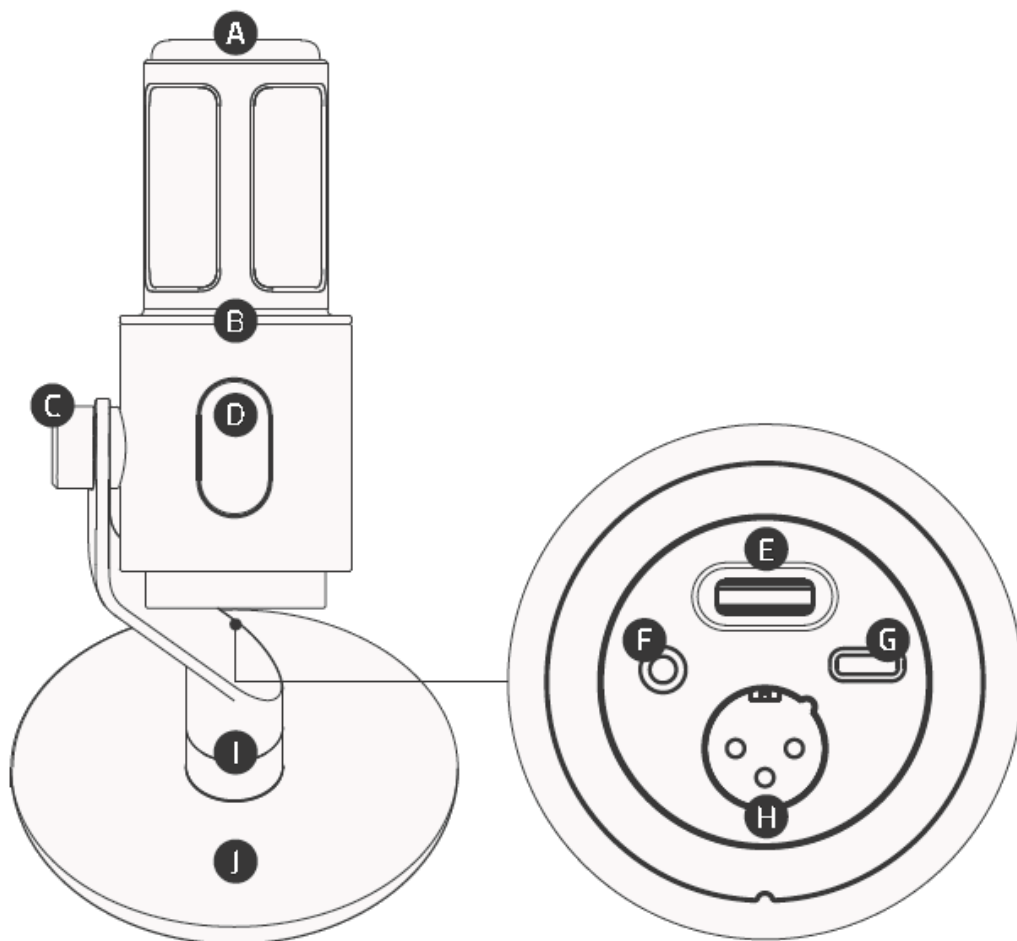

- A. 心型指向動圈式麥克風
- B. 由 Razer™ Chroma RGB 驅動的光環
- C. 可調式固定臂
- D. 觸控靜音鍵
- E. 麥克風增益 / 音量控制
- F. 3.5mm 耳機監聽插孔
- G. USB Type C 連接埠
- H. 三針腳 XLR (XLR3) 插孔
- I. 轉動旋鈕
- J. 可拆式底座

- USB Type A 轉 Type C 連接線

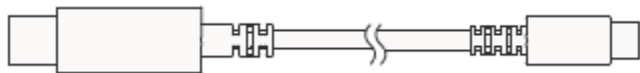

- USB Type A 轉 Type C 轉接器

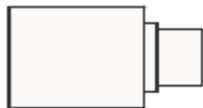

- 可拆式防噴罩



- 重要產品資訊指南

2. 使用需求

產品需求

- 具備 USB Type-C/Type-A 或 XLR 輸入的電腦或混音器

RAZER SYNAPSE 需求

- Windows® 11 (或更新版本)
- 網際網路連線 (供下載安裝應用程式)

i 其他相容軟體包括 *Audacity*、*OBS*、*Streamlabs OBS* 和 *XSplif* 等 (可能需支付軟體授權費用)。

3. 註冊即可享有保固

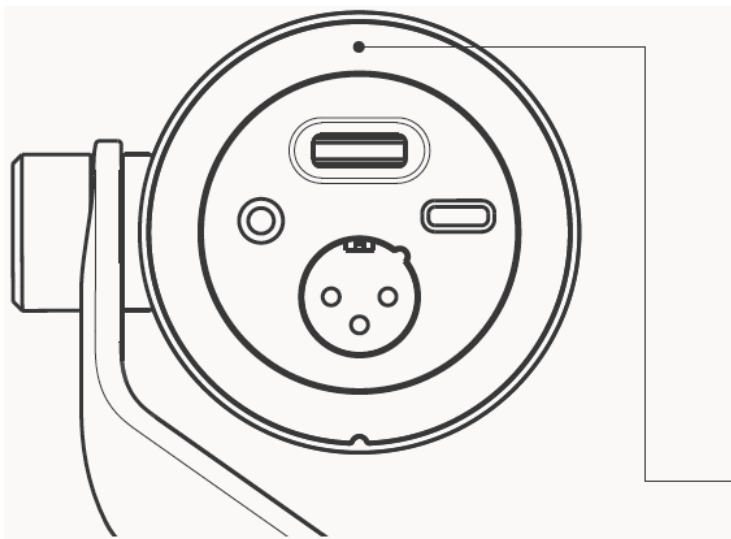

產品序號標示於此處。



你擁有超棒的裝置，現在讓它們更加安全。請至 razerid.razer.com 註冊你的裝置，即可享有保固並解鎖獨家 Razer 禮遇。

i 任何有限保固的申請皆需有效的購買證明。

4. 設定你的麥克風

1.

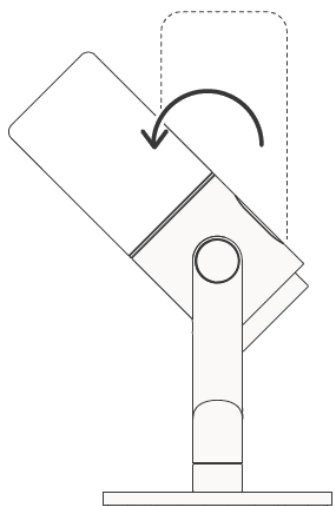

2.

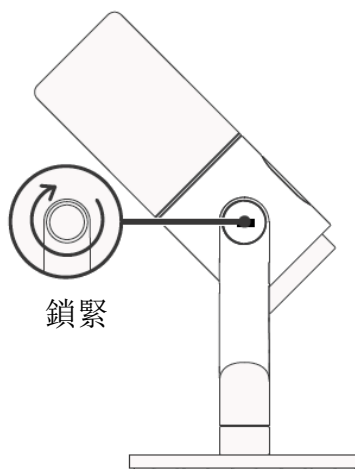
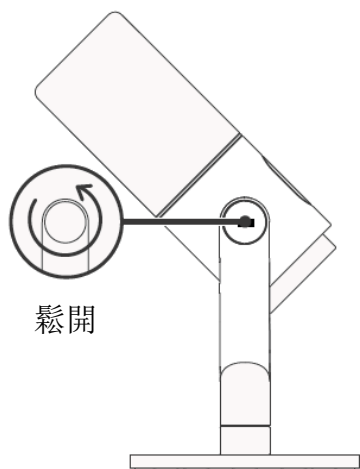

3.

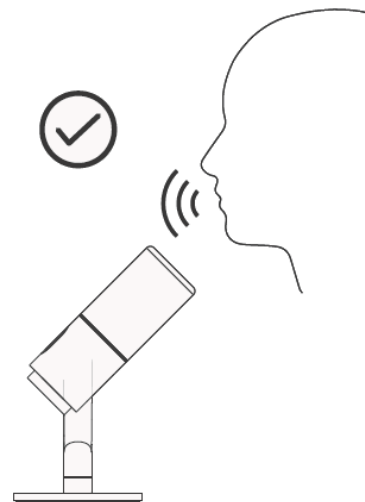
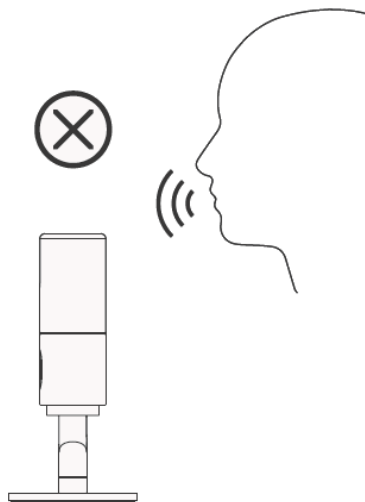
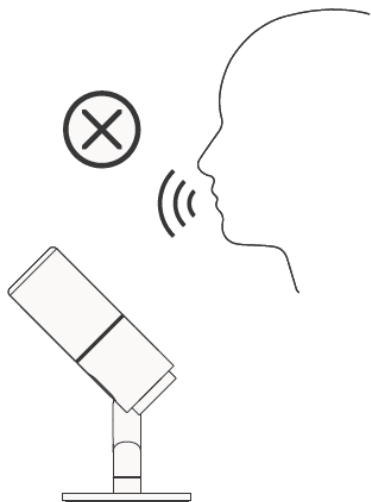

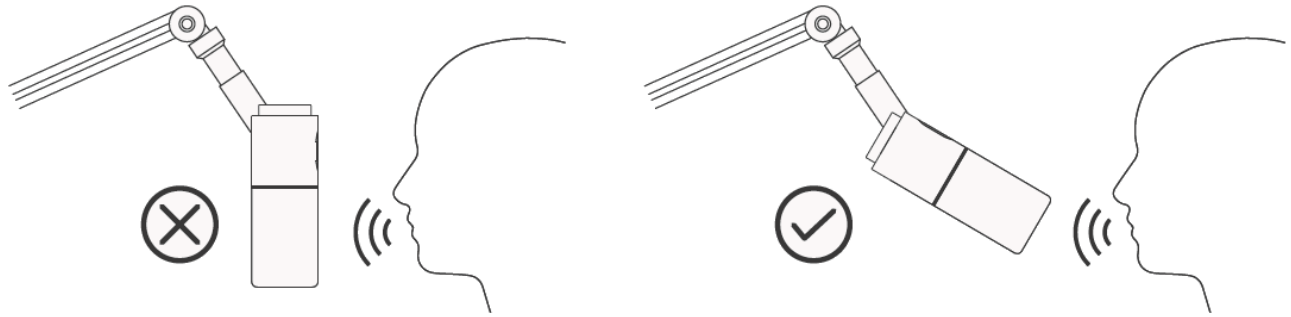

4.

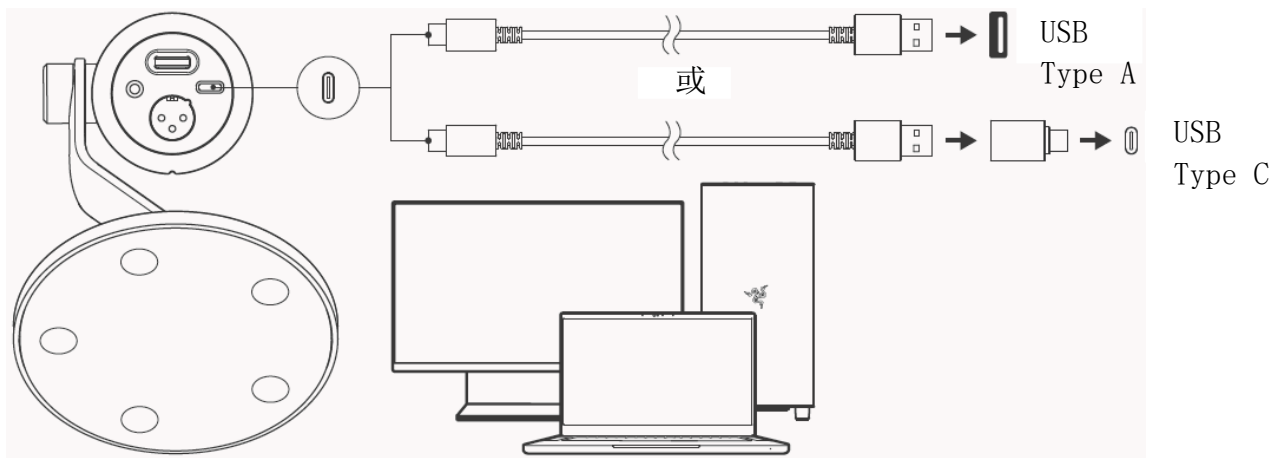

5.

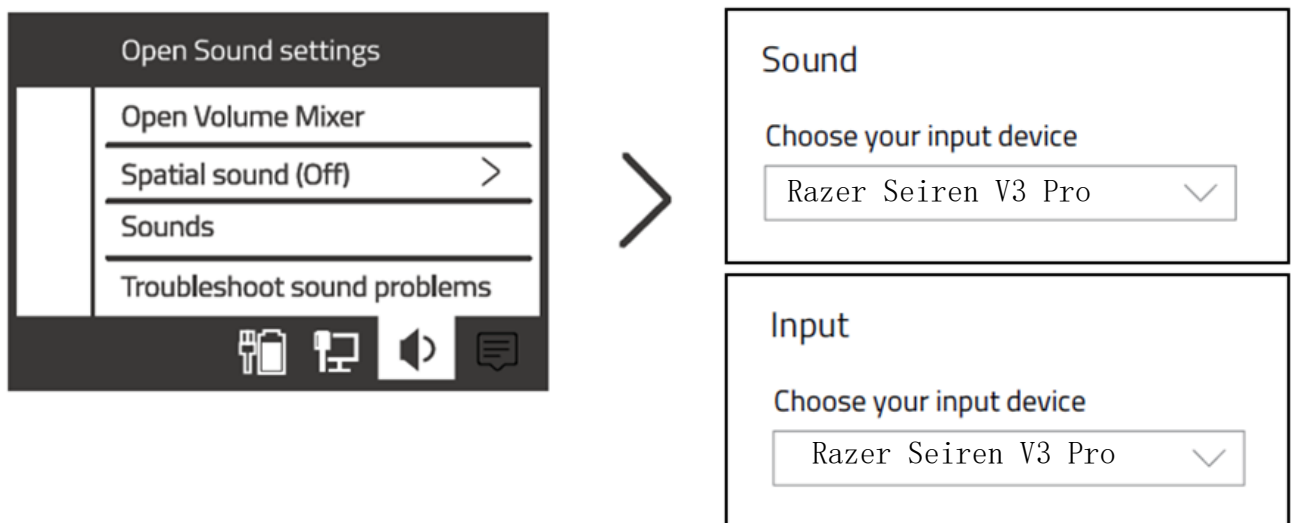

i 系統出現提示時，請安裝 Razer Synapse，或從 [razer.com/synapse](https://www.razer.com/synapse) 下載安裝程式。透過參數等化器、人聲低頻強化、激勵器等全新工具的功能，釋放產品的真正潛力！

5. 使用麥克風

麥克風輸入靜音/取消靜音

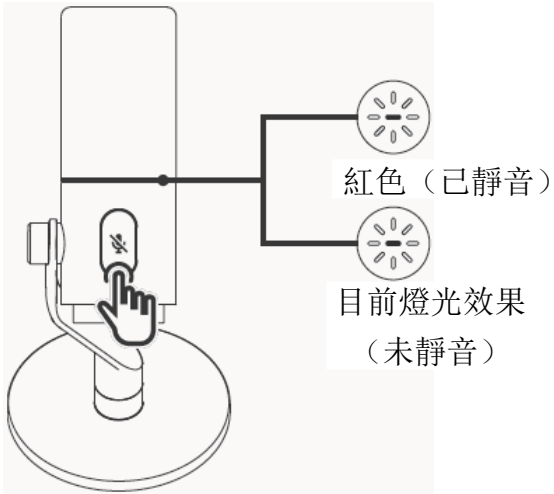

調整麥克風增益

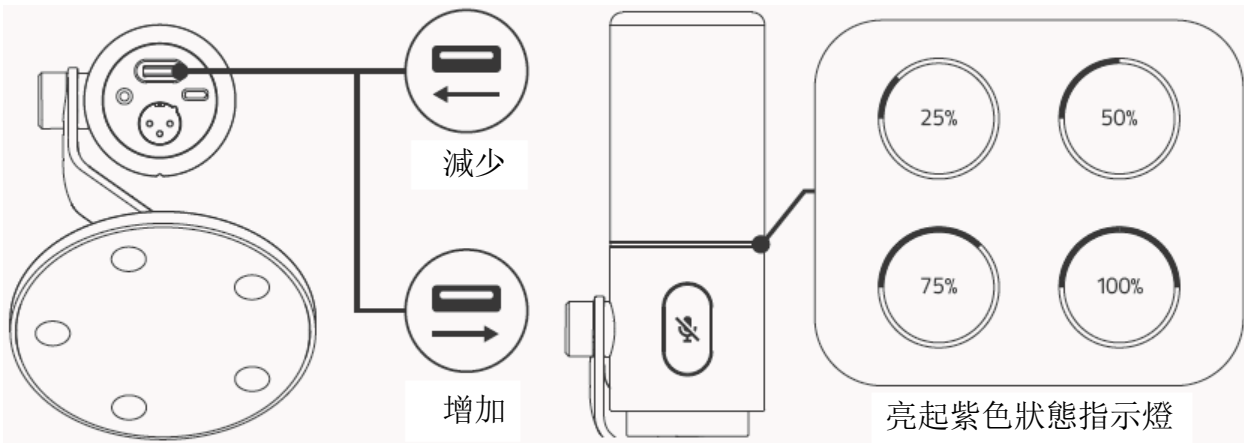

啟用耳機監聽

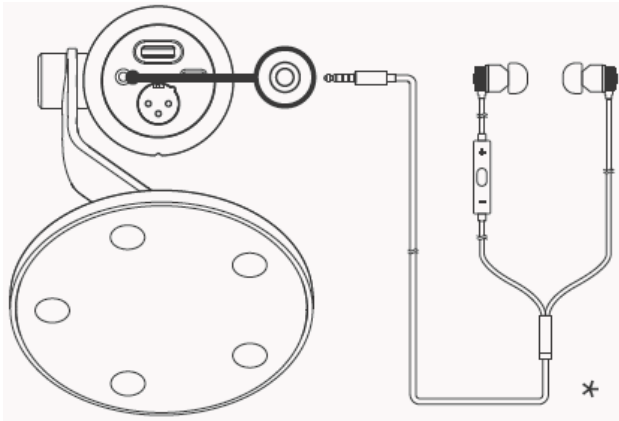

調整耳機監聽音量

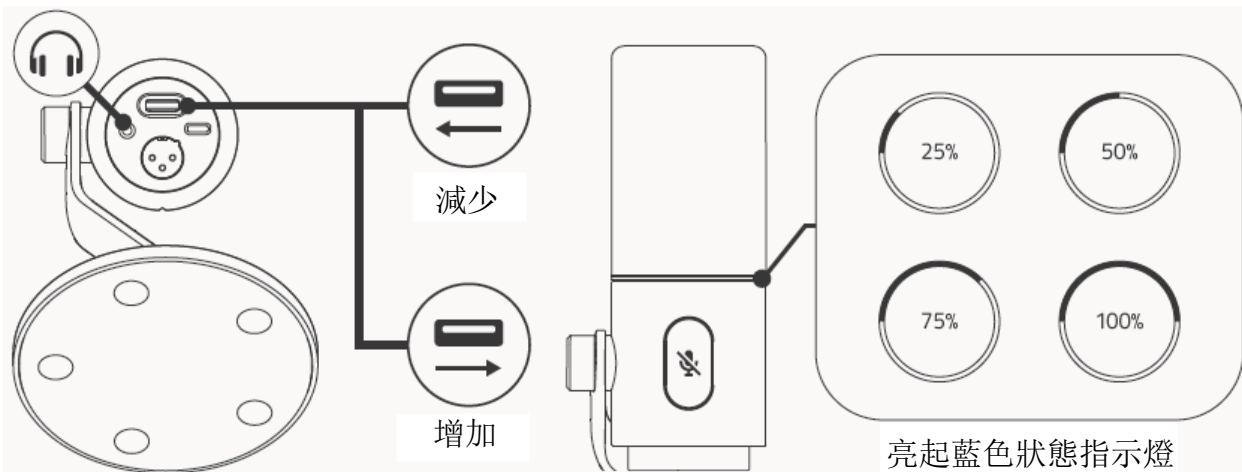

i 若要使用旋鈕調整音量，必須先在 *Razer Synapse* 中進行設定。

連接 XLR3 纜線

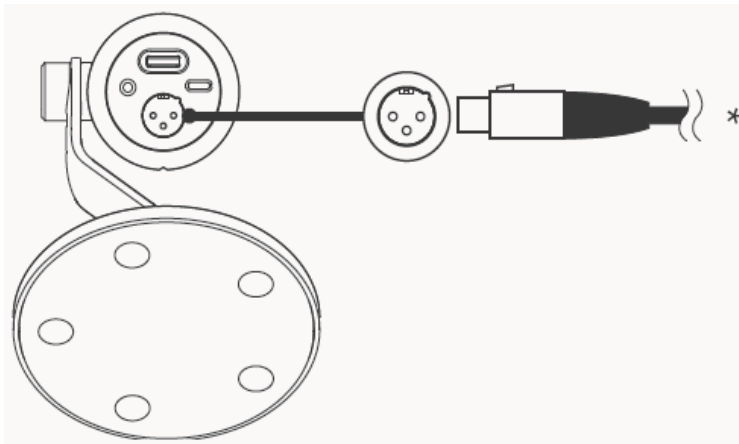

*需另外購買

6. 設定你的 RAZER SEIREN V3 PRO

i **免責聲明：**本指南提供全新 Razer Synapse 應用程式的概覽，可能僅包含部份與你裝置相關的功能。全新 Razer Synapse 需要網際網路連線，以進行安裝、更新、存取與儲存雲端功能。建議你註冊一個 Razer ID 帳戶，但這不是強制要求。本文列出的所有功能皆因現有版本、連接的裝置及支援的附加程式不同而有所差異。

「SYNAPSE」分頁

「Synapse」分頁是你第一次啟動 Razer Synapse 時的預設分頁。使用下列按鍵瀏覽使用者介面：

— 最小化

按一下此按鍵會將應用程式最小化到工作列上，使其在背景運行。

□ 最大化

此按鍵會將瀏覽器視窗放大到整個畫面。若要將視窗還原到原始大小，請再按一下最大化按鍵。

× 關閉

此按鍵將會關閉所有相關分頁，並完全結束應用程式。

< 上一個分頁

按一下此按鍵會讓你回到上次造訪的分頁。

> 下一個分頁

如果你正在使用「上一個分頁」按鈕，按一下此按鍵會讓你回到下一個分頁。

🔄 重新整理分頁

此按鍵會重新載入目前分頁。請在頁面並未正常顯示，或是想要看到最新內容時使用此按鍵。

↓ 下載更新

若出現此按鍵，代表應用程式有所變更。請在頁面並未正常顯示，或是想要看到最新內容時使用此按鍵。

☰ 更多

按一下此按鍵將會開啟一個彈出視窗，讓你輕鬆存取「裝置」、「模組」和「其他已安裝的應用程式」分頁。

⚙ 設定

按一下此按鍵將會開啟「設定」分頁，讓你快速變更應用程式的設定。

👤 個人資料

此按鍵會開啟一個彈出視窗，讓你存取「登入」、「意見回饋」、「為此軟體評分」、「新增 Wi-Fi 裝置」，以及「離開」選項。

❓ 資訊

將滑鼠移動至此按鍵上將會彈出關於功能或功能性的其他資訊。

操控面板

「操控面板」子分頁是 Razer Synapse 的功能概覽，你可在此存取所有 Razer 裝置、模組與線上服務。

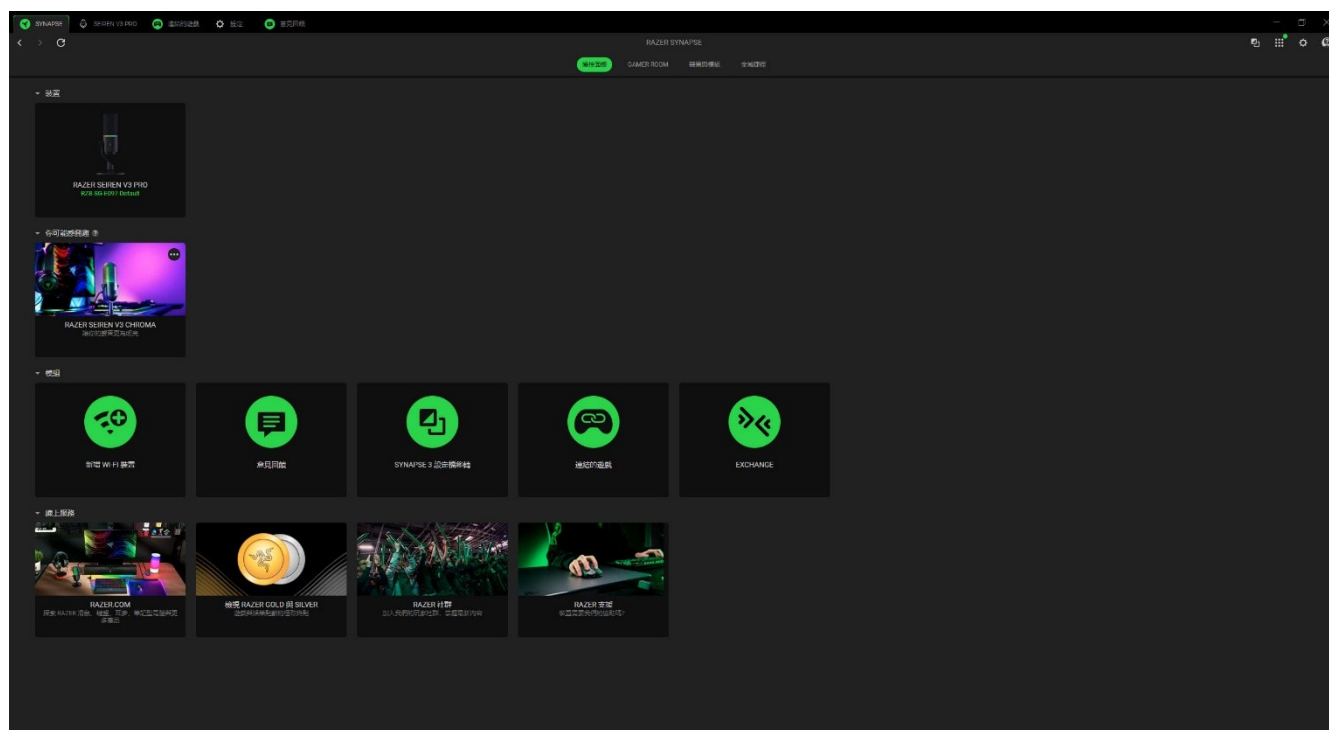

Gamer Room

「Gamer Room」子分頁會顯示所有具有 Razer Aether 燈具功能的裝置。你可以在這裡檢視及管理你支援 Gamer Room 的裝置。

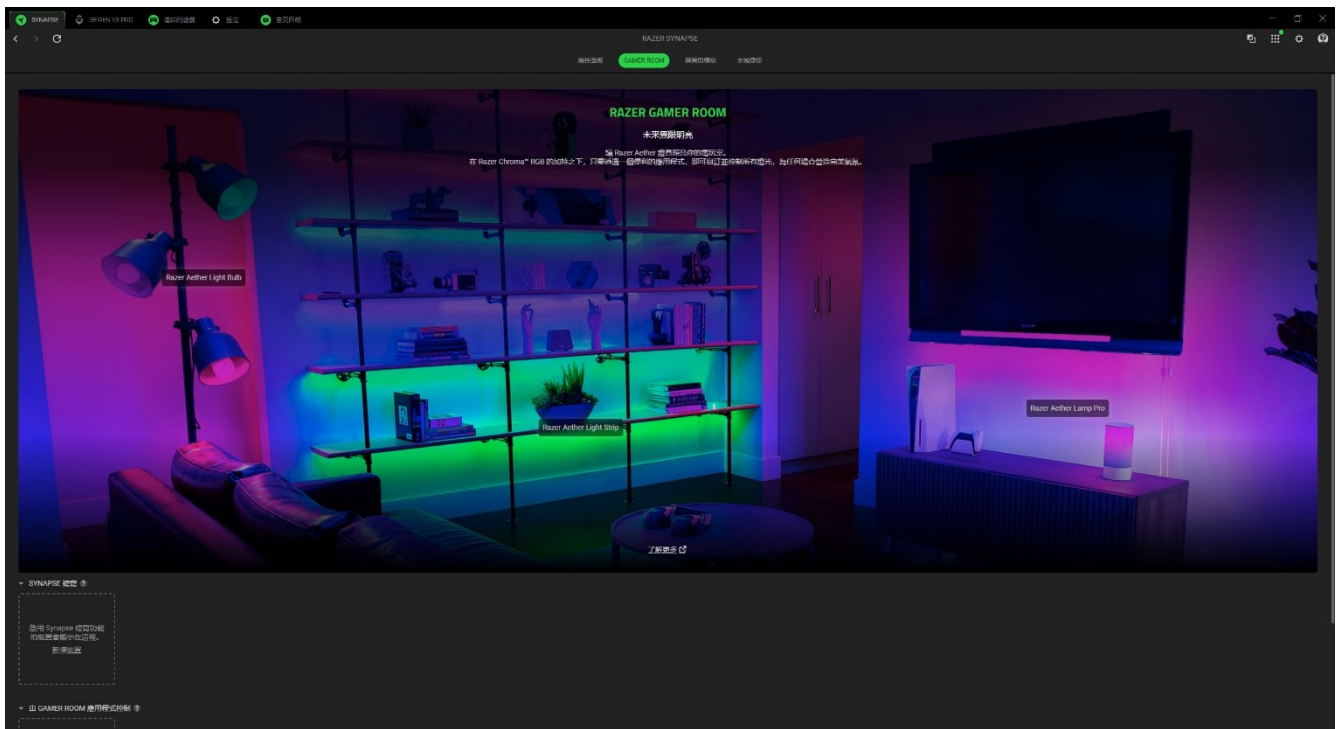

Synapse 複寫

此區段可讓你選取及自訂裝置的照明，使用 Razer Synapse。讓裝置回應支援 Chroma 的遊戲和 Chroma Connect 應用程式。

由 Gamer Room 應用程式控制

此區段會顯示所有支援 Gamer Room 應用程式遠端控制的裝置。

裝置與模組

「模組」子分頁顯示全部已安裝和可供安裝的模組。

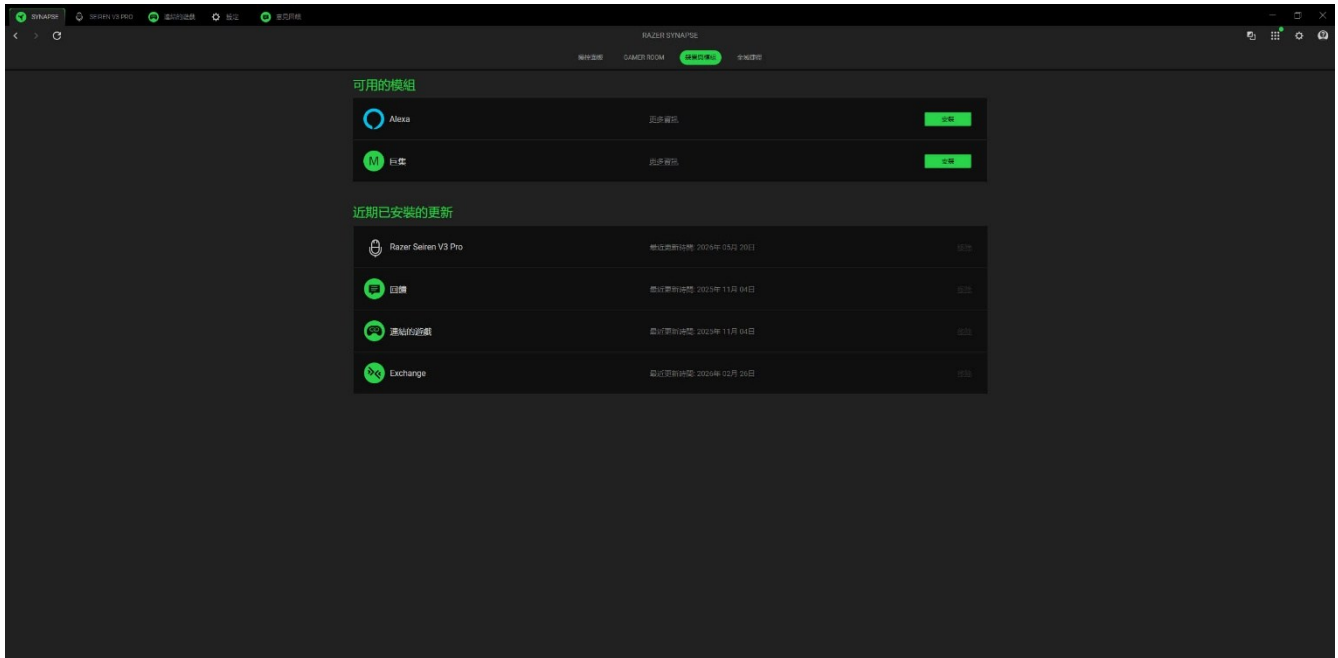

全域捷徑

將各項操作或 Razer Synapse 功能與任何支援 Razer Synapse 裝置輸入的自訂按鍵組合綁定，可套用至所有裝置設定檔。

! 僅可識別支援 Razer Synapse 的裝置輸入。

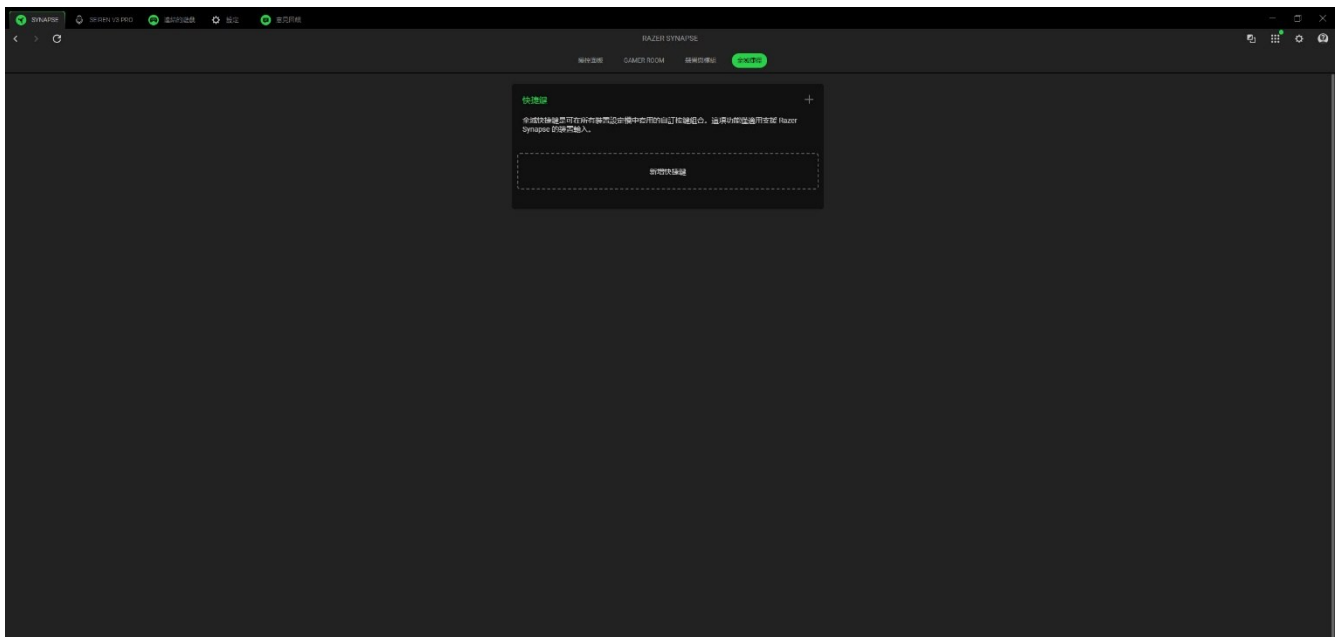

SEIREN V3 PRO

「Seiren V3 Pro」分頁是 Razer 裝置的主要分頁。你可以在此處調整麥克風增益與耳機音量，並啟用 EQ、效果和串流混音器等功能。此標籤下的任何變更都將自動儲存到您的本機系統和雲端儲存。使用下面的按鈕存取您的個人資料選項。

☐ 設定檔下拉式選單列

按一下下拉式選單列將會顯示此裝置的所有設定檔，讓你能快速變更設定檔。

... 其他事項

按一下此按鍵將會開啟一個彈出視窗，提供與目前設定檔相關的選項。

EQ

「EQ」子分頁可用來調整和修改裝置的麥克風設定。

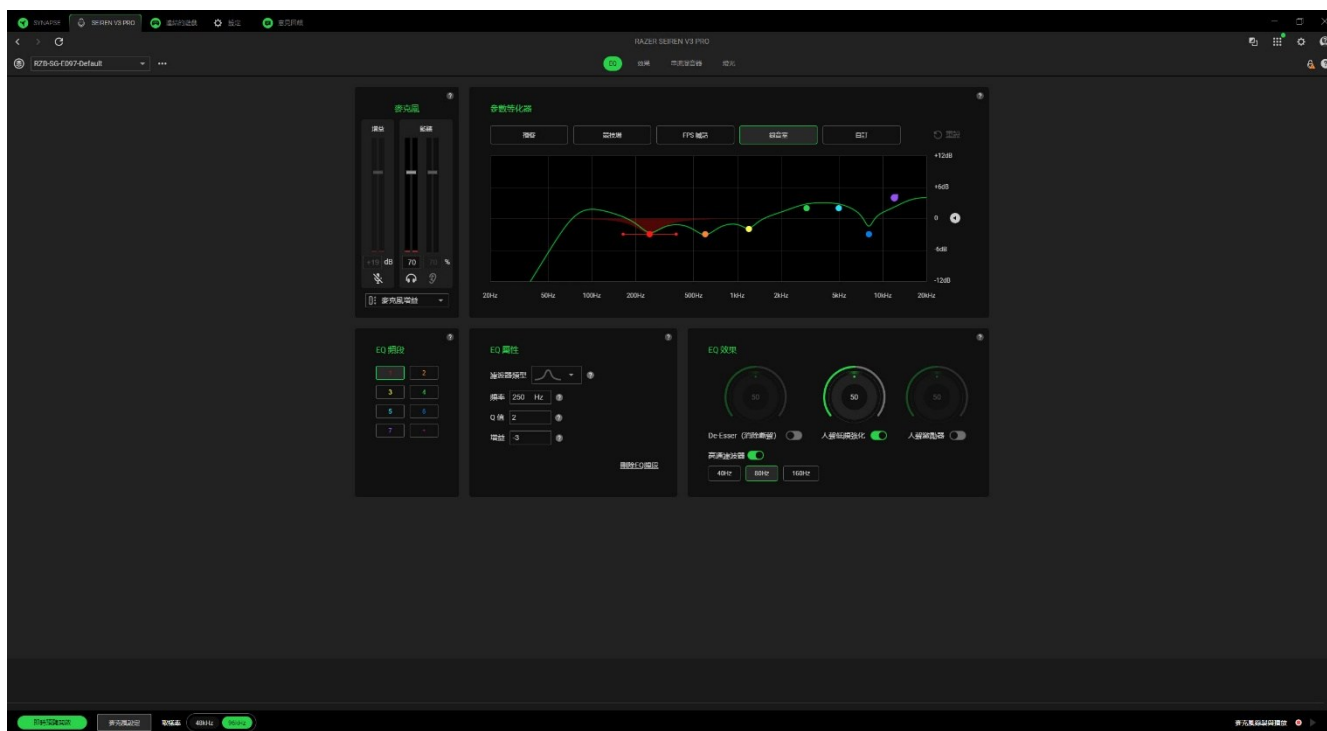

麥克風

「麥克風」選項可讓你靜音或調整麥克風增益和耳機音量。

EQ 頻段

選擇一個 EQ 頻段進行調整。參數等化器將根據你選擇的頻段自動更新。

參數等化器

選擇專為播客、遊戲直播或音樂製作打造的任一個可用等化器預設檔，享受最佳的音訊體驗。若手動調整任何等化器預設檔，便會自動將該預設檔設為「自訂」。

EQ 屬性

透過使用濾波器、調整增益及設定 Q 值來變更並微調特定的頻率。

EQ 效果

調整並套用各種等化器效果，以提升整體的音訊品質。

- De-esser（消除嘶聲）：減少人聲錄音中刺耳的嘶嘶聲，有助於防止尖銳的「s」和「t」讀音過於明顯。
- 人聲低頻強化：增強人聲的低頻，為音效增添溫暖與豐滿感。
- 人聲激勵器：增加細微的亮度與清晰度，讓人聲在混音中更加突出。
- 高通濾波器：消除不必要的低頻噪音或低鳴聲，讓更乾淨、更清晰的音訊元素通過。

即時預覽

使用即時預覽功能來檢查你的麥克風是否處於音質最佳的「目標區域」，並監測「峰值區域」以避免音訊失真（爆音）。

效果

「效果」子分頁可用來自訂你的麥克風輸入設定。

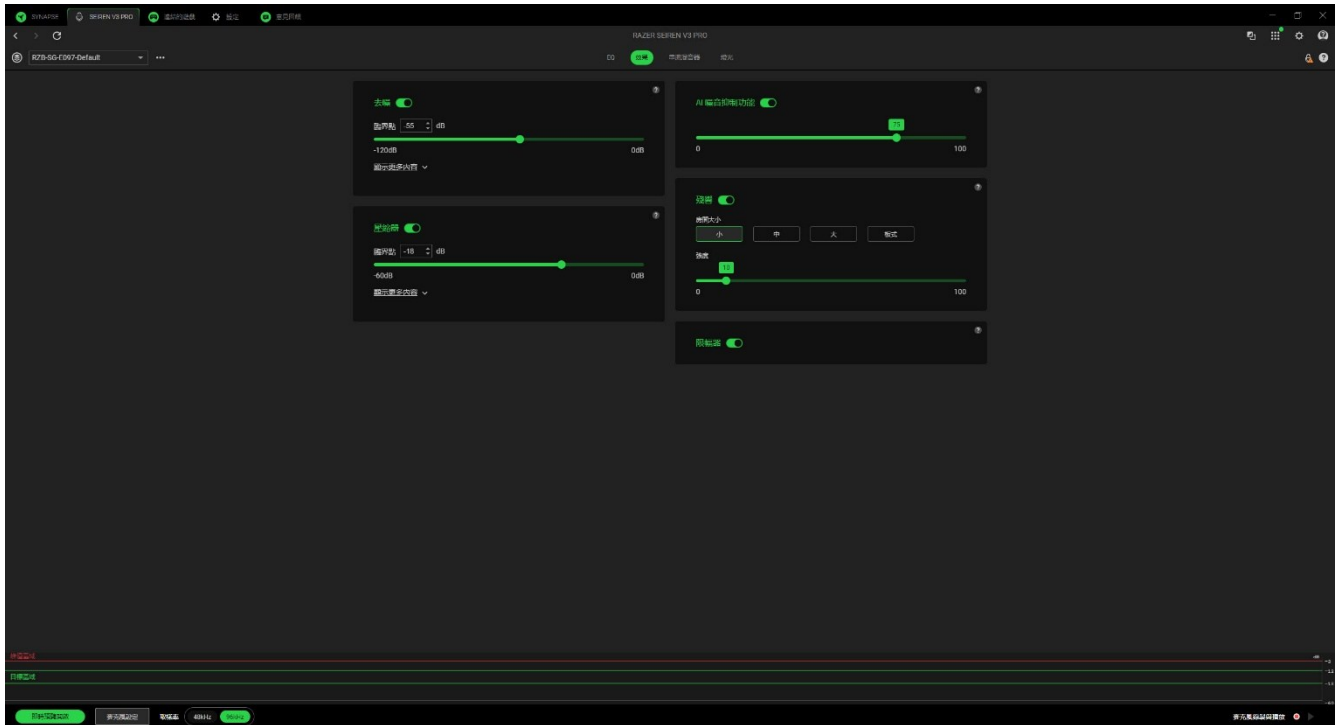

去噪

調整麥克風輸入音量，將背景噪音降至最低並完整捕捉你的聲音。

AI 噪音抑制功能

利用人工智慧來識別並消除不必要的背景噪音。

壓縮器

調整麥克風輸入，在聲音過大時降低其音量。

殘響

選擇空間大小預設檔，利用迴音效果營造出音效的空間感與深度。

限幅器

降低最高音量，防止突發的峰值音量導致失真或爆音。

串流混音器

你可以利用「串流混音器」子分頁，在單一虛擬輸出頻道上針對所有可用的虛擬輸入頻道進行監聽、個別調整及混音等操作。

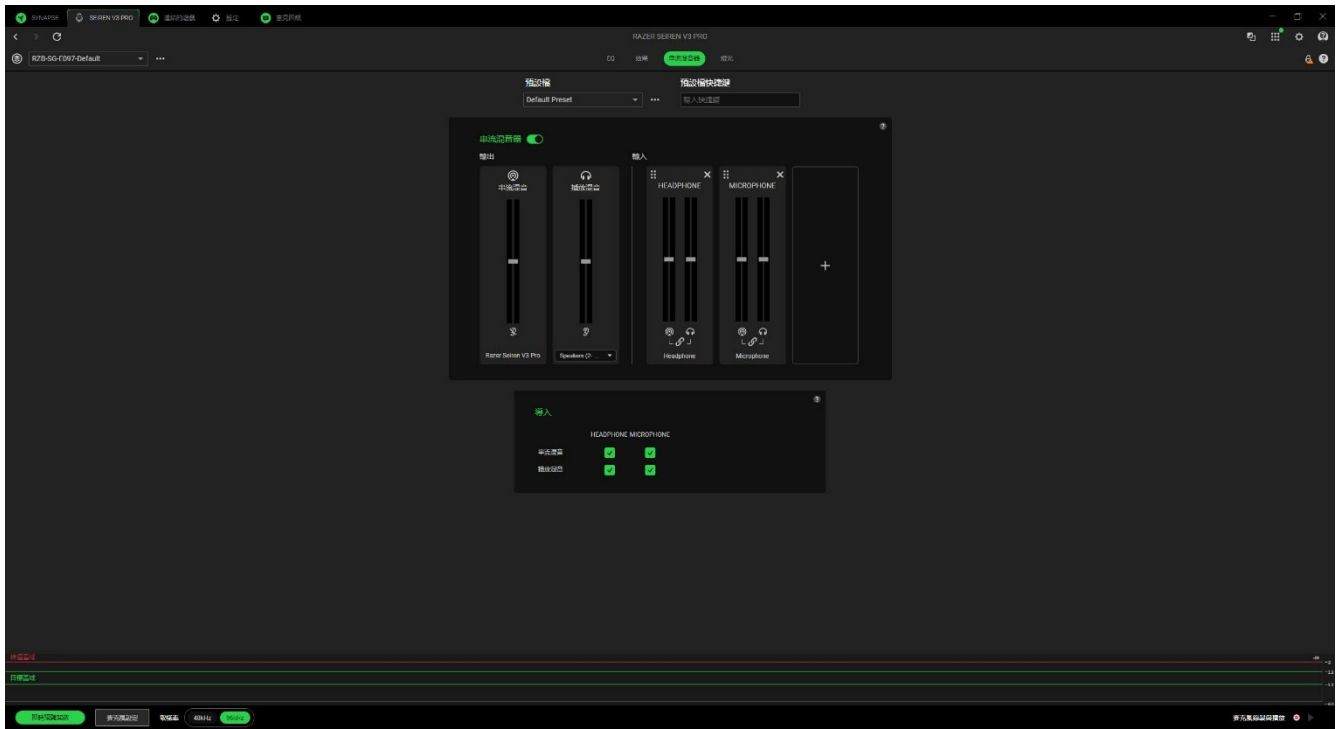

預設與預設快捷鍵

使用快捷鍵快速在不同的設定之間切換。只需輕按鍵盤，即可快速調整設定，以符合不同的任務或個人偏好。

串流混音器

將多個輸入整合至單一輸出頻道。調整各個輸入來源的增益與音量數值，確保獲得清晰且平衡的輸出效果。新增虛擬輸入頻道或裝置，輕鬆控制串流。

導入

管理串流中收聽的音訊頻道，並單獨調整每個頻道的播放混音。

燈光效果

「燈光」子分頁可讓你修改 Razer 裝置的燈光設定。

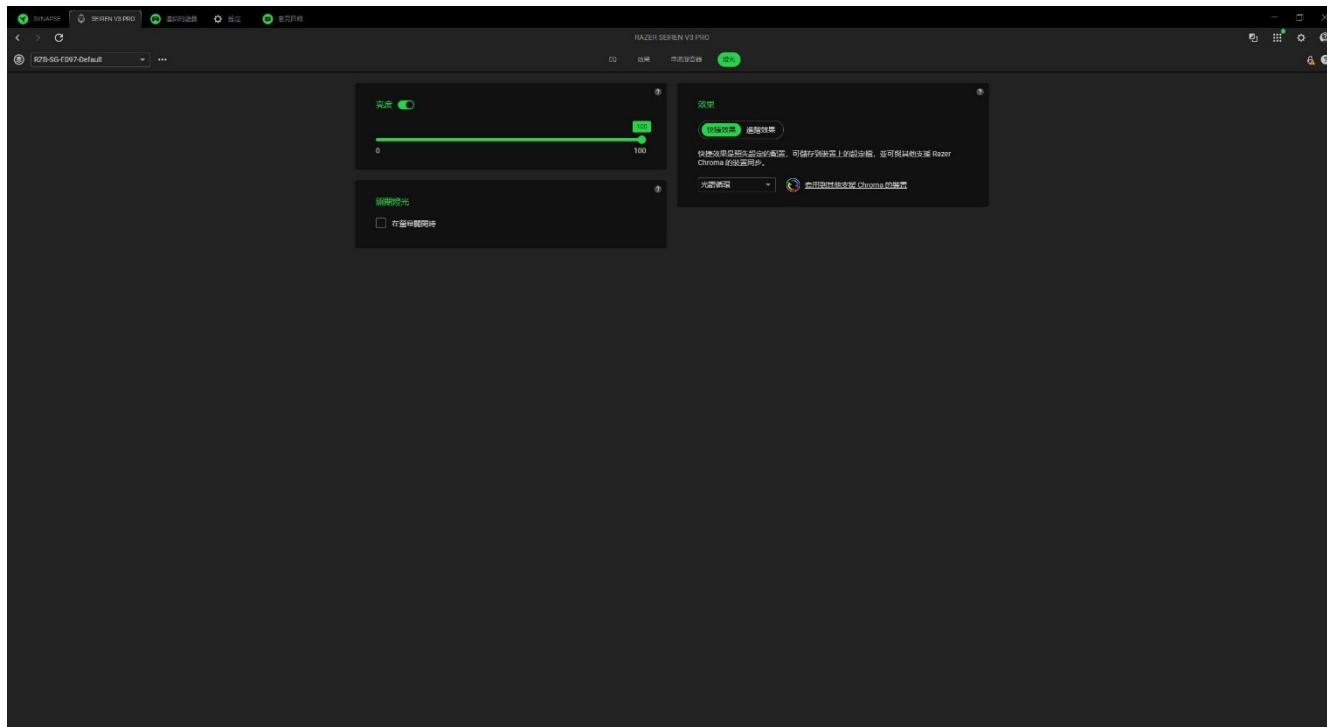

亮度

你可以切換「亮度」選項來關閉 Razer 裝置的燈光，或使用滑桿來提高 / 降低亮度。

關閉燈光

這是一個省電工具，可讓你在 Razer 鍵盤閒置一定時間時，停用裝置的燈光以回應系統顯示器的關閉與 / 或自動關機。

快捷效果

你可以選擇一些快捷效果並將其套用至裝置的燈光效果，如下所列：

	名稱	說明	如何設定
	音訊指標	鍵盤會以預設色彩光譜，根據音訊等級發光	選擇色彩強化等級

	呼吸效果	鍵盤以選定色彩淡入和淡出發光	最多選擇 2 種色彩或隨機選色
	火焰效果	鍵盤以暖系色彩發光並模仿火焰躍動	無需進一步自訂
	光譜循環	燈光效果將以 1,680 萬種色彩無限循環	無需進一步自訂
	星光效果	每個 LED 淡出淡入的時間點與長度均隨機變換	最多選擇 2 種色彩或隨機選擇色彩，並選擇時間長度
	定色光	LED 將以選定色彩持續發光	選擇色彩
	波浪效果	燈光效果將依選定方向滾動發光	波浪方向可選「左至右」或「右至左」
	旋轉效果	鍵盤會以預設色彩光譜，朝選定方向轉動發光	選擇順時針或逆時針旋轉方向

如果你擁有其他已啟用支援 Razer Chroma 的裝置，可以按一下「Chroma 同步」按鍵 ()，將其快捷效果與你的 Razer 裝置同步。

進階效果

「進階效果」選項可讓你選擇想要在支援 Razer Chroma 的周邊產品上使用的 Chroma 效果設定檔。若要開始製作你自己的 Chroma 效果設定檔，請按一下「啟動 Chroma Studio」按鍵 ()。

 僅會同步支援選定燈光效果的其他 Razer 裝置。

連結的遊戲

「連結的遊戲」子分頁可讓你新增應用程式、檢視連結至應用程式的周邊裝置，或是搜尋列出的應用程式。

遊戲

「遊戲」子分頁可讓你將應用程式連結到周邊裝置。你也可以根據字母順序、玩遊戲的時間或頻率來排序應用程式。程式即使未連結至 Razer 裝置，應用程式仍會列在此處。若要新增並未列在畫面上的應用程式，你可以使用「新增」按鍵（+）以手動搜尋，或使用「掃描」按鍵（📶）自動搜尋。按一下「搜尋」按鍵（🔍）以搜尋清單上的特定遊戲或程式。

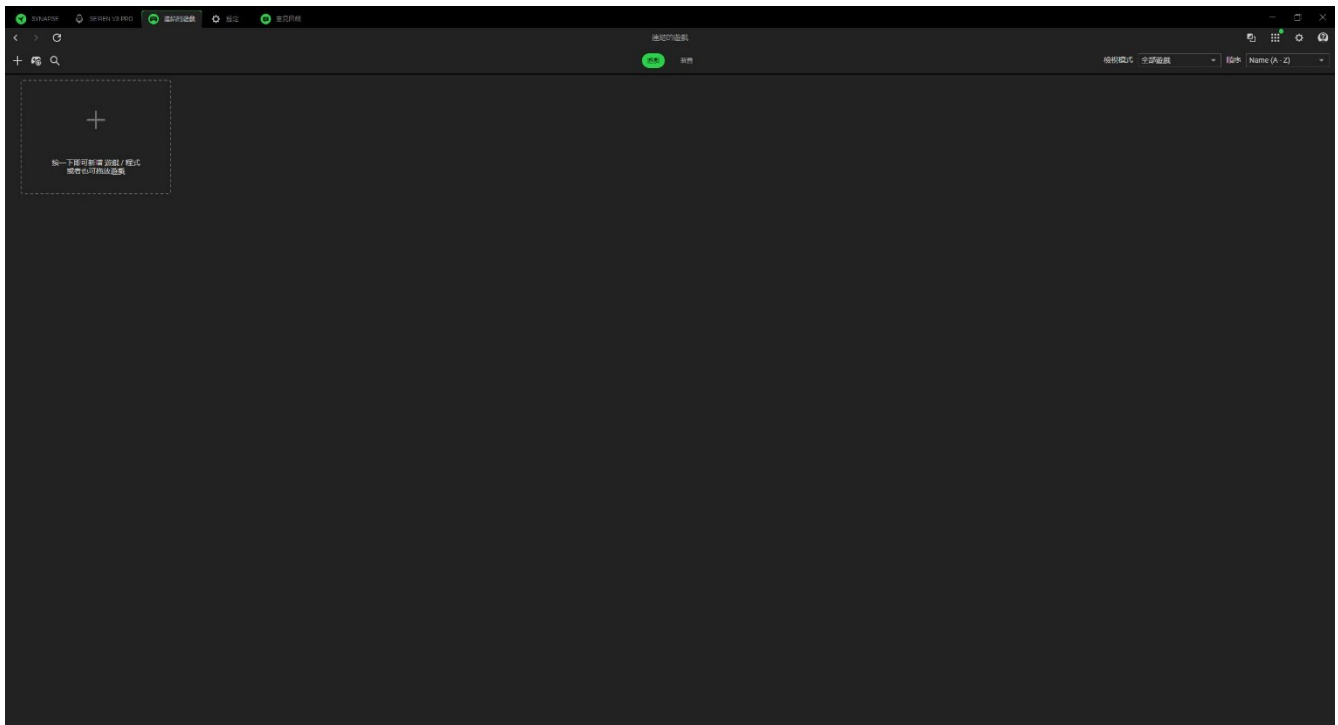

若要將應用程式連接到你的 Razer 裝置，請在清單上按一下，然後選取裝置與其設定檔。這會在啟動應用程式時，自動將裝置設定為所選取的設定檔。

裝置

「裝置」子分頁可讓你檢視周邊裝置，判斷要將哪個應用程式連結至該裝置。選取裝置後，你可以看到已連結的應用程式清單、新增應用程式，或是移除已連結的應用程式。你可以使用「檢視模式」與「排序」下拉式清單篩選這些應用程式。若要新增並未列於你周邊裝置上的應用程式，你可以將可執行檔拖曳到方塊內，或是使用「新增」按鈕（+）開啟搜尋視窗。在搜尋視窗中，你可以按一下「重新整理」按鈕（↻）以重新掃描已安裝的應用程式、使用「搜尋」按鈕（🔍）查詢清單中的特定遊戲或程式，或是使用「瀏覽」連結手動搜尋應用程式。

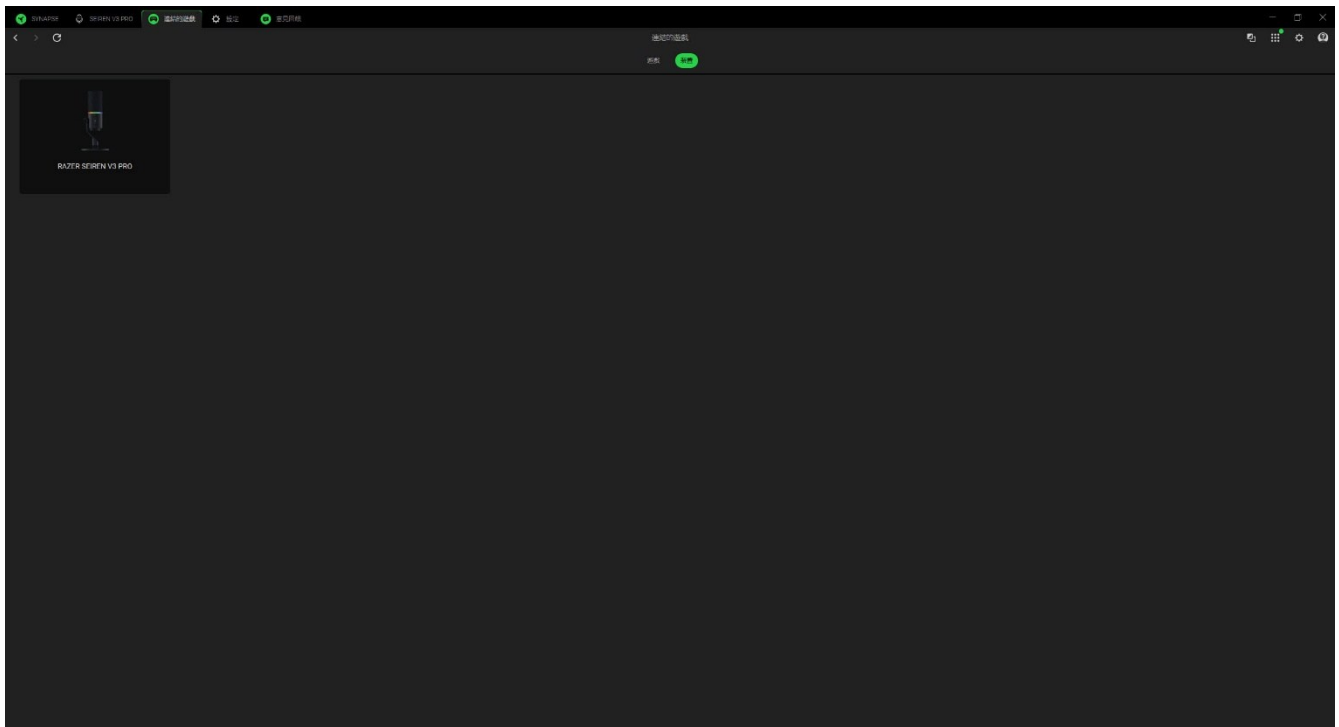

若要將應用程式連結至你的 Razer 裝置，請在搜尋方塊中按一下應用程式左上角的選取方塊。這會在啟動應用程式時，自動將裝置設定為所選取的設定檔。

設定

按一下 (⚙) 按鈕即可存取「設定」分頁，讓你設定下列各種選項：

Synapse

你可以在「Synapse」子分頁找到針對該應用程式的選項。

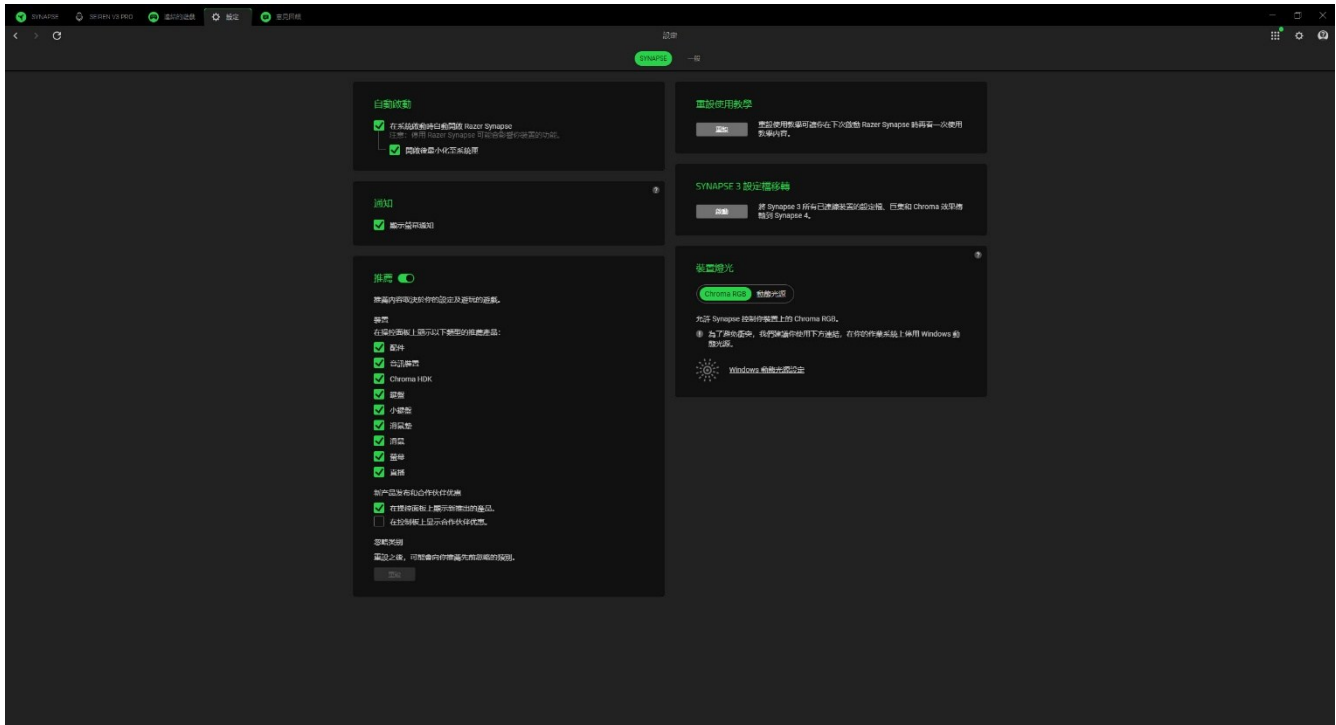

自動啟動

「自動啟動」選項可讓你設定應用程式的啟動行為。

通知

「通知」選項可讓應用程式顯示螢幕通知，即使你正在執行全螢幕應用程式。

推薦

「推薦」可讓我們根據你安裝的裝置與連結的遊戲，在你的操控面板上顯示最新產品與功能。

重設使用教學

選取「重設」按鍵將會重新啟動使用教學，協助你更熟悉 Razer Synapse 的功能。

Synapse 3 設定檔移轉

此功能可讓您將所有裝置的設定檔、巨集和 Chroma 效果從 Synapse 3 轉移到新的 Synapse。

裝置燈光

此選項可讓你選擇要讓哪個應用程式控制裝置上的發光效果。

一般

你可以在「一般」子分頁存取應用程式的其他選項，以及找到關於軟體的其他資訊。

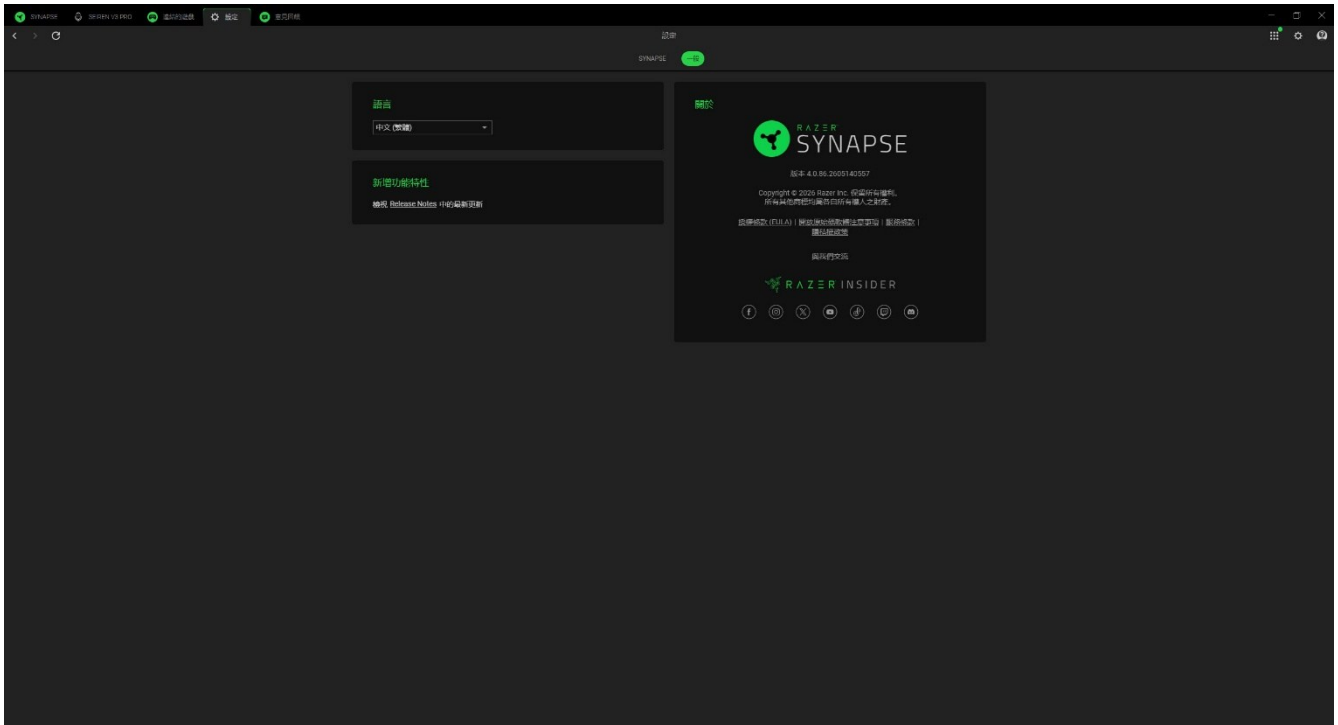

語言

此選項可讓你變更 Razer Synapse 的顯示語言。

關於

「關於」區段會顯示目前軟體版本、顯示版權聲明，並提供 Razer 使用條款的相關連結。你也可以使用此選項快速存取 Razer 社群。

意見回饋

提供關於軟體的意見、建議與發現的問題，協助我們改善 Razer Synapse by。你可以使用此分頁直接與我們聯絡，甚至還能透過回報錯誤贏取獎勵。

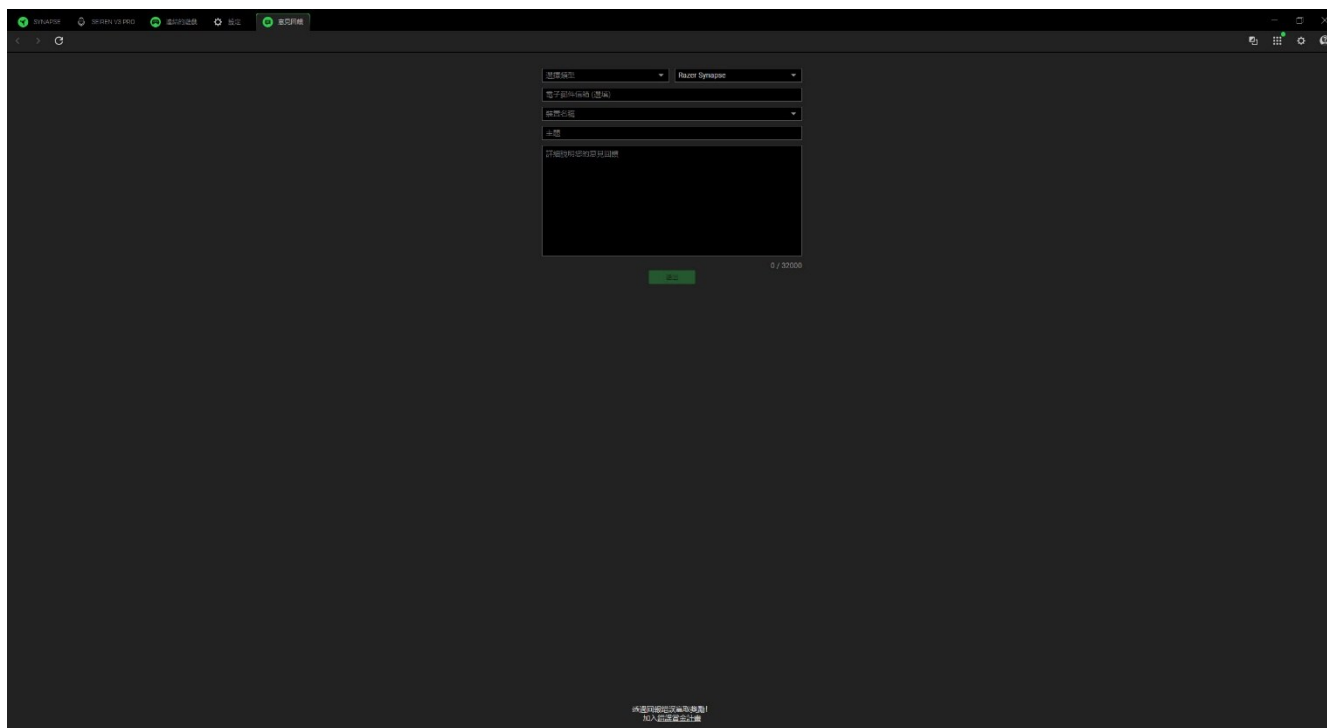

7. 安全與保養

安全準則

為確保使用 Razer Seiren V3 Pro 時的安全，使用者應遵守以下操作注意事項：

若你在正確操作裝置方面遭遇問題，且疑難排解沒有幫助，請拔下裝置並撥打 Razer 熱線與我們連絡，或是前往 support.razer.com 尋求協助。請勿在任何情況下嘗試自行維修此裝置。

請勿自行拆解裝置，同時請勿嘗試在電流負載異常狀態下操作裝置，如果這樣做，將導致保固失效。

請勿將異物穿刺或插入裝置的任何開口。

確保此裝置及其元件遠離液體、充滿濕氣或潮濕之處。僅在特定溫度範圍（0° C 至 40° C）內操作此裝置及其元件。如果溫度超出此範圍，請拔掉電源並關閉此裝置，直到溫度回復至理想範圍。

保養和使用

Razer Seiren V3 Pro 只需要一點簡單的保養步驟，即可維持在最佳使用狀態。我們建議你每個月都將裝置從電腦拔除，並使用柔軟的布料或是棉布進行清潔，避免髒汙堆積。請勿使用肥皂或刺激性清潔劑。

8. 法律條文

著作權與智慧財產權資訊

©2026 Razer Inc. 保留所有權利。Razer、三頭蛇標誌、Razer 標誌，以及「For Gamers.By Gamers.」係 Razer Inc. 及 / 或所屬公司在美國或其他國家 / 地區的商標或註冊商標。所有其他商標均屬各自所有權人之財產。

Windows 與 Windows 標誌為微軟與其旗下公司之商標或註冊商標。

XSplit 與 XSplit Broadcaster 為 SplitmediaLabs Limited 的註冊商標。

對本指南提及的產品，Razer Inc.（以下簡稱「Razer」）可能擁有其著作權、商標、商業機密、專利、專利申請或其他智慧財產相關權利（無論註冊與否）。對此指南做出任何修改，並不代表你取得任何著作權、商標、專利或其他智慧財產相關權利的授權。Razer Seiren V3 Chroma（以下簡稱「產品」）之實品，可能與包裝或其他地方顯示的圖片有所出入。Razer 對此差異，或可能出現的錯誤概不負責。若有必要，Razer 可逕行修改此處的資訊。

有限產品保固

有關有限產品保固的最新條款，請造訪 razer.com/warranty。

免責限制

對於任何利益損失、資訊或資料遺失，無論是特殊狀況、意外、間接、懲罰性、結果性或意外損失，同時無論是在出貨、銷售、再次銷售、使用或無法使用本產品等狀況，Razer 概不負責。無論任何狀況，Razer 所承擔責任之對價價值均不超過本產品的零售購買價格。

一般

以上所述條款內容，受本產品購買地區之司法管轄區域之法律所規範與認定。若此處提及的任何條款無效或無法執行，則此條款（只要其為無效或無法執行）應視為無效，並且在不使其他剩餘條款無效的情況下排除。Razer 保留隨時逕行修改任何條款的權利。