



RAZER SEIREN V3 PRO 雷蛇魔音海妖 V3 专业版

高级用户指南

目录

1. 内含物品	2
2. 要求	4
3. 简要介绍	4
4. 设置你的麦克风	5
5. 使用麦克风	7
6. 配置 RAZER SEIREN V3 PRO 雷蛇魔音海妖 V3 专业版	9
7. 安全与维护	25
8. 法律条款	26

1. 内含物品

- Razer Seiren V3 Pro 雷蛇魔音海妖 V3 专业版

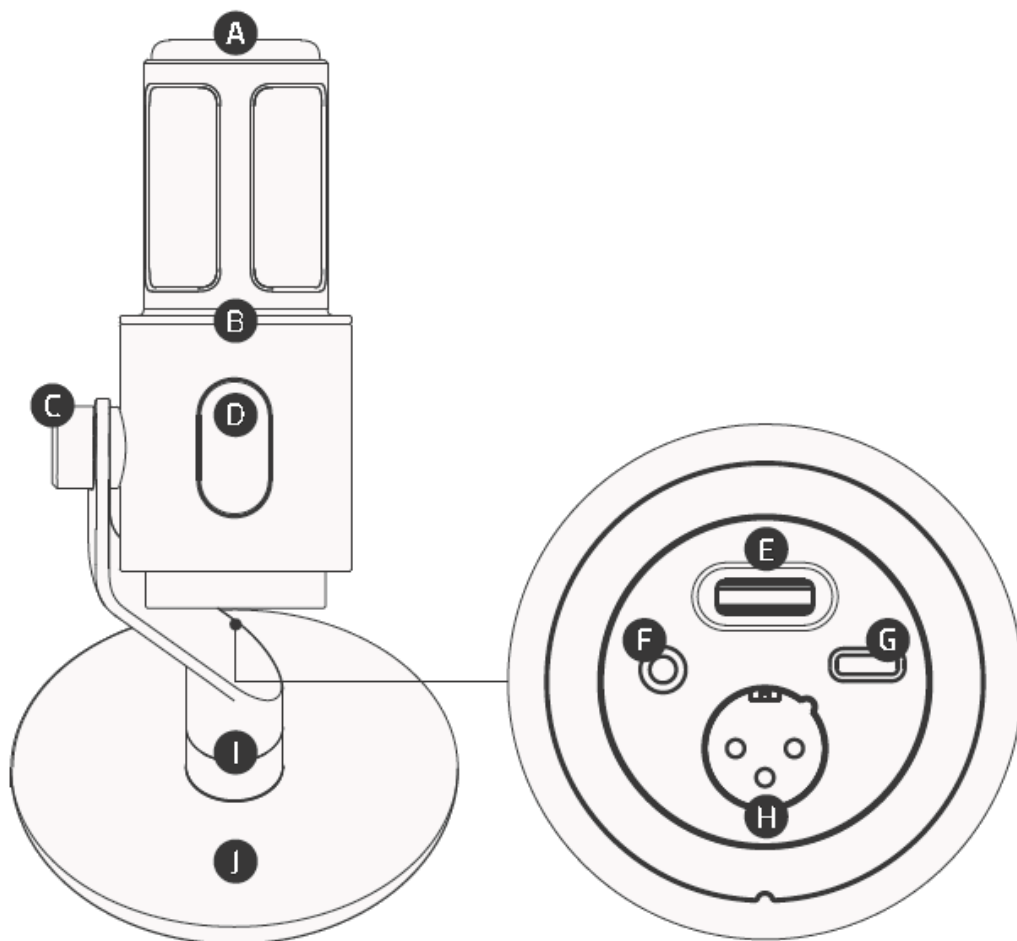

- A. 心形指向动圈式麦克风
- B. 由 Razer™ Chroma RGB 驱动的光环
- C. 可调式臂架
- D. 静音触摸按键
- E. 麦克风增益/音量控制
- F. 3.5 毫米耳机监听插孔
- G. USB Type C 端口
- H. 三针 XLR (XLR3) 插孔
- I. 旋钮
- J. 可拆卸式底座

- USB Type A 转 Type C 线缆

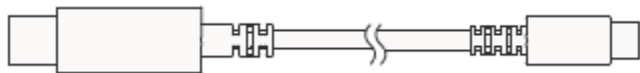

- USB Type A 转 Type C 适配器

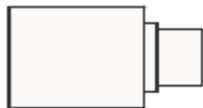

- 可拆卸式防喷网罩



- 重要产品信息指南

2. 要求

产品要求

- 配备 USB Type-C/Type-A 或 XLR 输入的电脑或混音器

RAZER SYNAPSE 雷云要求

- Windows® 11（或更高版本）
- 互联网连接，用于应用程序安装

i 其他兼容的软件包括 *Audacity*、*OBS*、*Streamlabs OBS* 和 *XSplit*（可能要支付软件许可证费用）。

3. 简要介绍

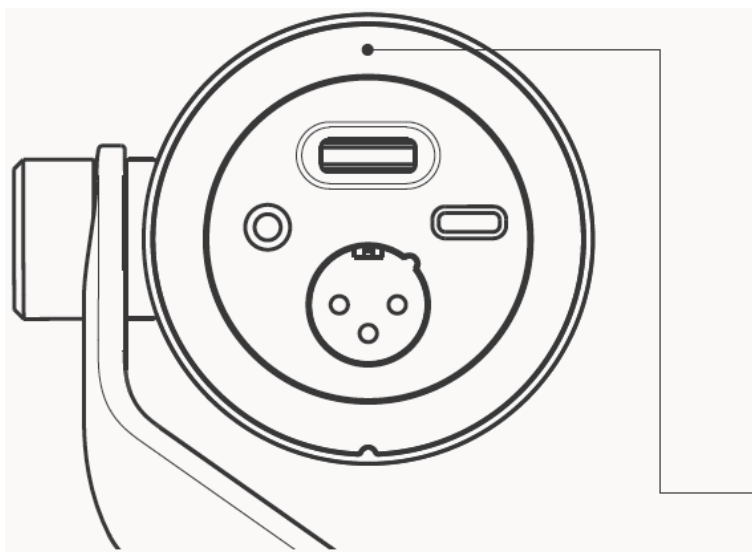

产品的序列号位于此处。



你已拥有了一款出色的设备，现在可以让它变得更出色。在 razerid.razer.com 上注册设备，获得保障并解锁 Razer 雷蛇独家福利。

i 若要提出任何有限保修申请，必须提供有效的购买凭证。

4. 设置你的麦克风

1.

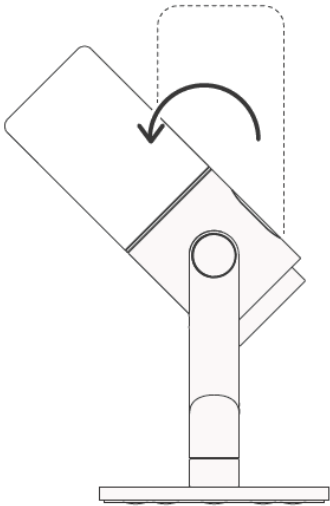

2.

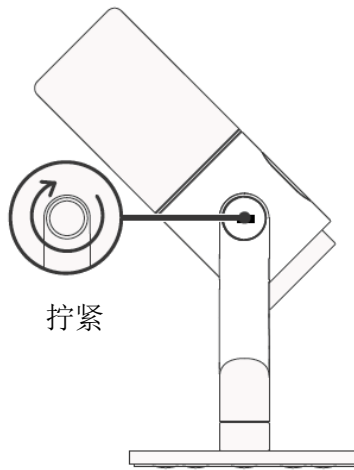
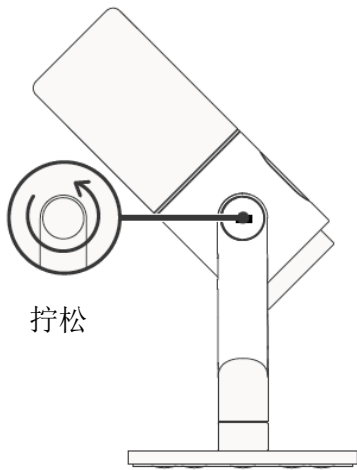

3.

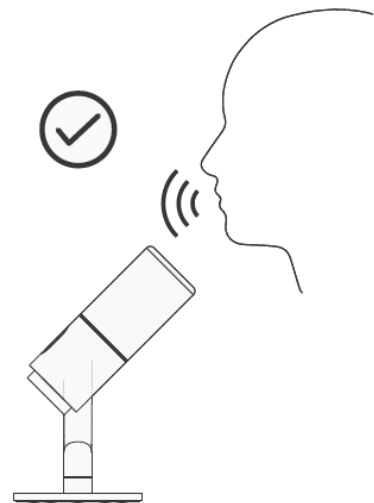
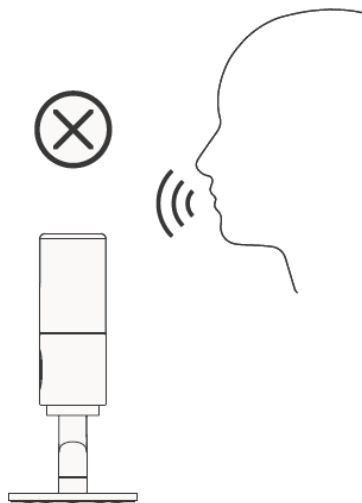
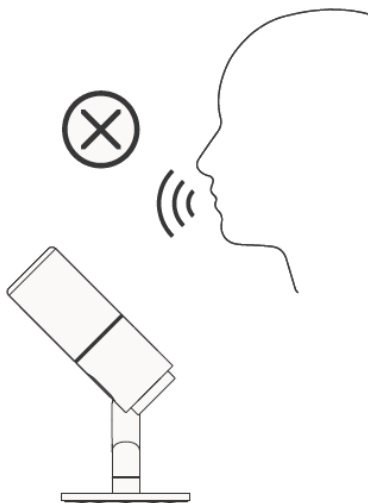

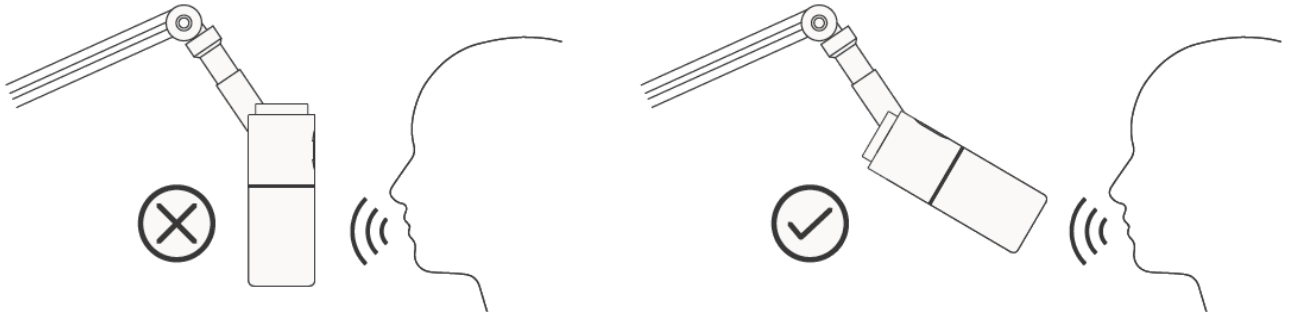

4.

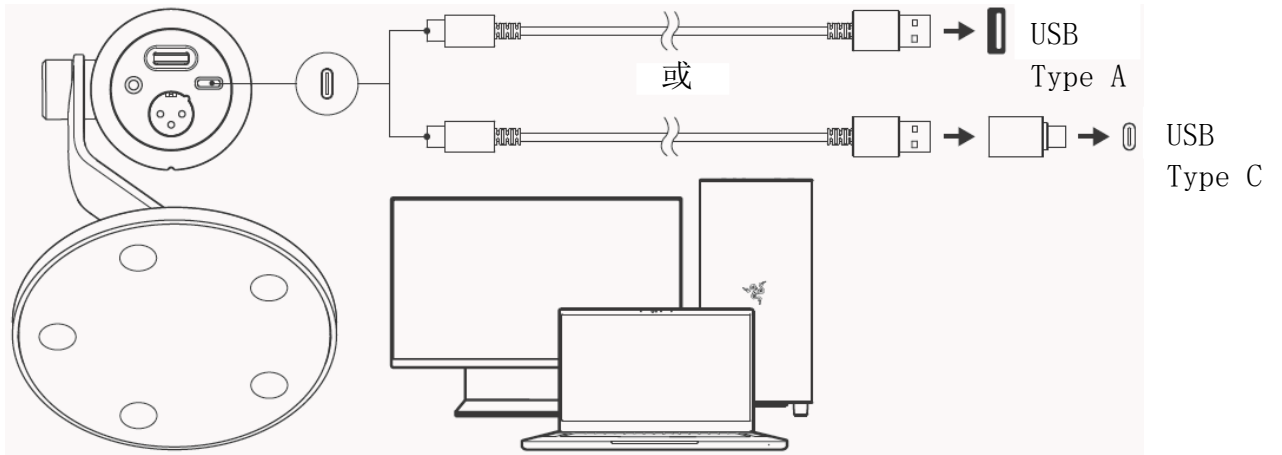

5.

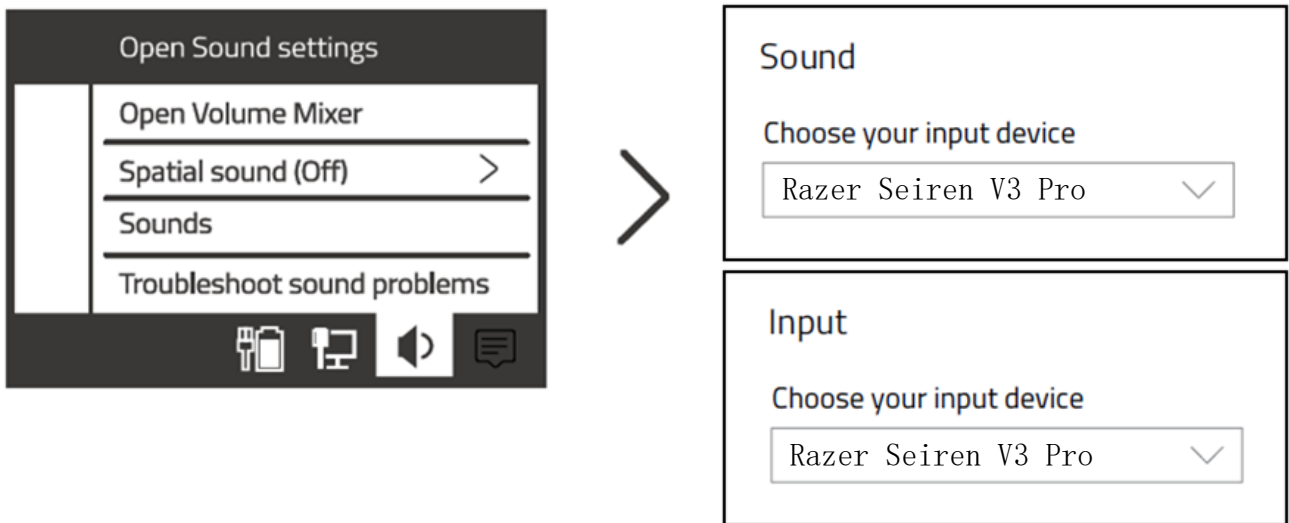

i 出现提示时安装 Razer Synapse 雷云，或从 cn.razer.com/synapse 下载安装程序。利用参数均衡器、人声低音、激励器工具等新功能，释放您产品的真正潜力！

5. 使用麦克风

麦克风输入静音/取消静音

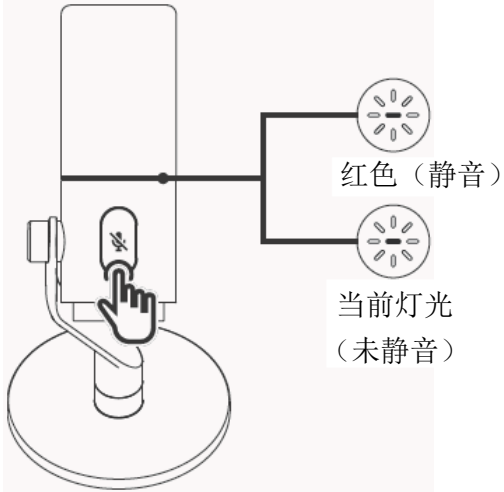

调整麦克风增益

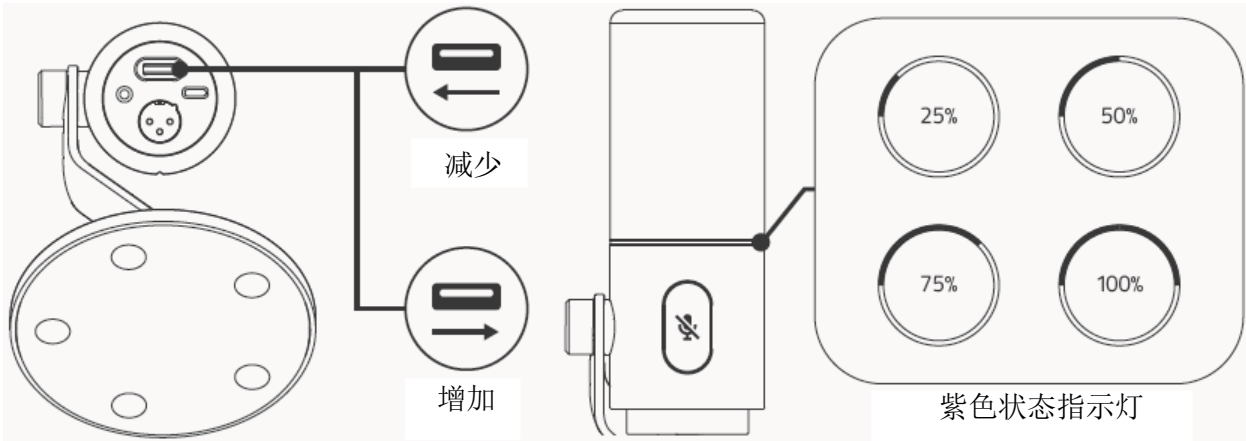

启用耳机监听

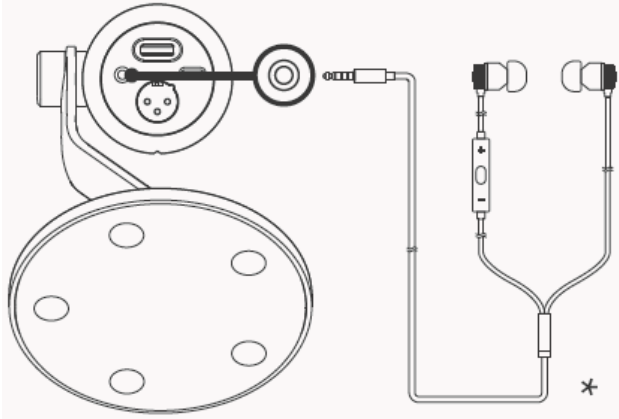

调整耳机监听音量

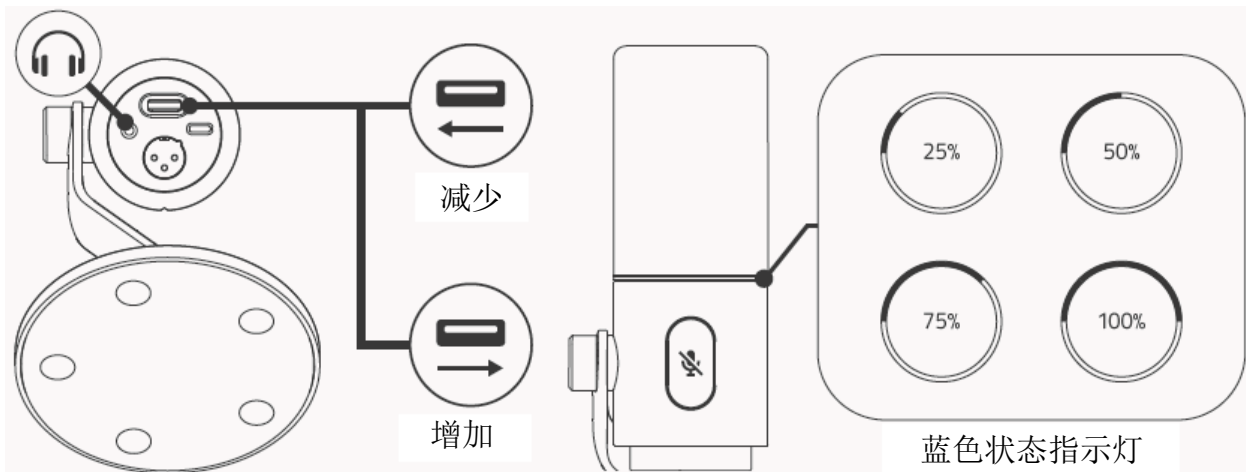

i 要使用旋钮调节音量，必须先在 *Razer Synapse* 雷云中进行配置。

连接一条 XLR3 线缆

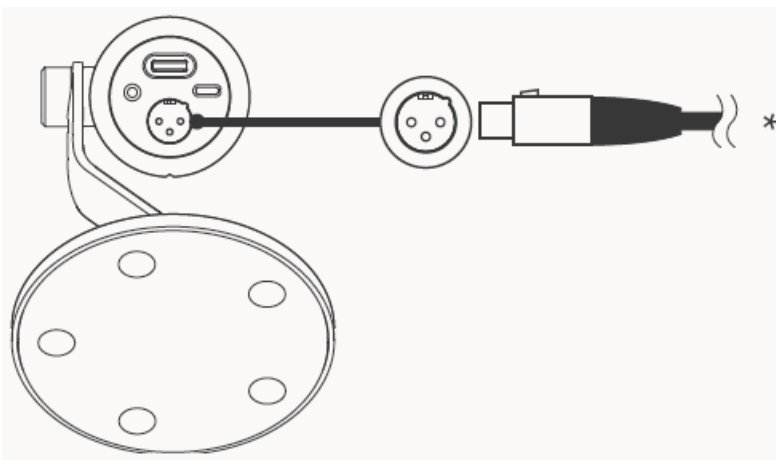

* 未随附

6. 配置 RAZER SEIREN V3 PRO 雷蛇魔音海妖 V3 专业版

i *免责声明：本指南概述了新版 Razer Synapse 雷云应用程序，可能仅部分涵盖你的设备的某些功能特性。新版 Razer Synapse 雷云需要连接互联网才能安装、更新、访问和保存基于云的功能特性。建议你注册 Razer ID 账号，但并非强制性要求。本文列出的所有功能特性在不同的版本、连接的设备和支持的附加组件上可能会有所不同。*

SYNAPSE 雷云

当你首次启动 Razer Synapse 雷云时，“Synapse 雷云”选项卡将是默认选项卡。请使用以下按钮浏览用户界面：

— 最小化

单击此按钮将使应用程序在后台运行时最小化到任务栏。

□ 最大化

此按钮可展开浏览器窗口，使其充满整个屏幕。如要将窗口恢复到原始大小，请再次单击最大化按钮。

× 关闭

此按钮将关闭所有相关选项卡，并完全终止应用程序。

< 上一个选项卡

单击此按钮将返回到上次访问的选项卡。

> 下一个选项卡

如果你最近使用过“上一个选项卡”按钮，单击此按钮将进入下一页。

🔄 刷新选项卡

此按钮可重新加载当前页面。如果页面显示不正确或你想查看最新内容，请使用此按钮。

↓ 下载更新

如果出现此按钮，则表示此应用程序有更改。如果页面显示不正确或你想查看最新内容，请使用此按钮。

更多

单击此按钮将弹出一个窗口，方便你访问“设备”、“模块”和“其他已安装的应用”选项卡。

设置

单击此按钮将打开“设置”选项卡，以便快速更改此应用程序的设置。

个人资料

此按钮将打开一个弹出窗口，以访问“登录”、“反馈”、“为此软件评分”、“添加 Wi-Fi 设备”和“退出”选项。

信息

将鼠标悬停在此按钮上，会弹出有关某个特性或功能的附加信息。

控制板

“控制板”子选项卡是 Razer Synapse 雷云的总控制台，你可以在其中访问所有 Razer 雷蛇设备、模块和在线服务。

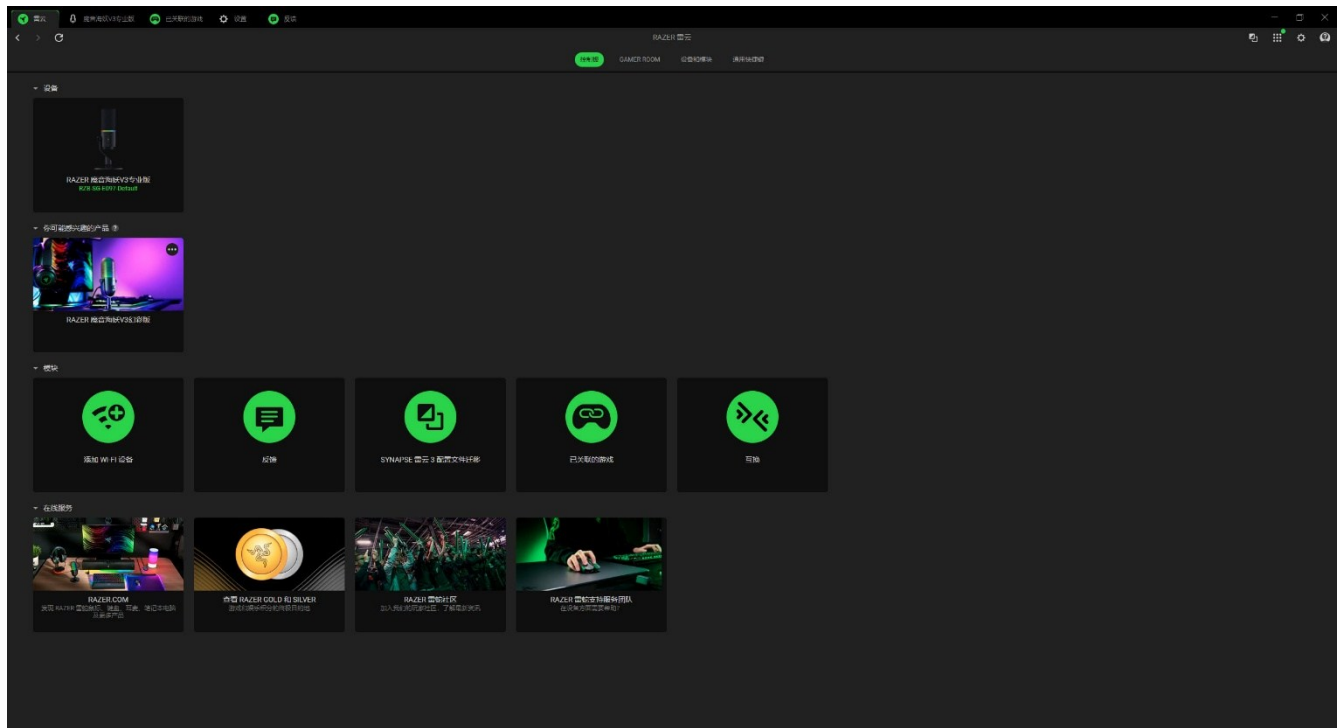

Gamer Room

“Gamer Room”子选显卡显示所有具有 Razer Aether 雷蛇以太灯具功能的设备。在当中，你可以查看和管理支持 Gamer Room 的设备。

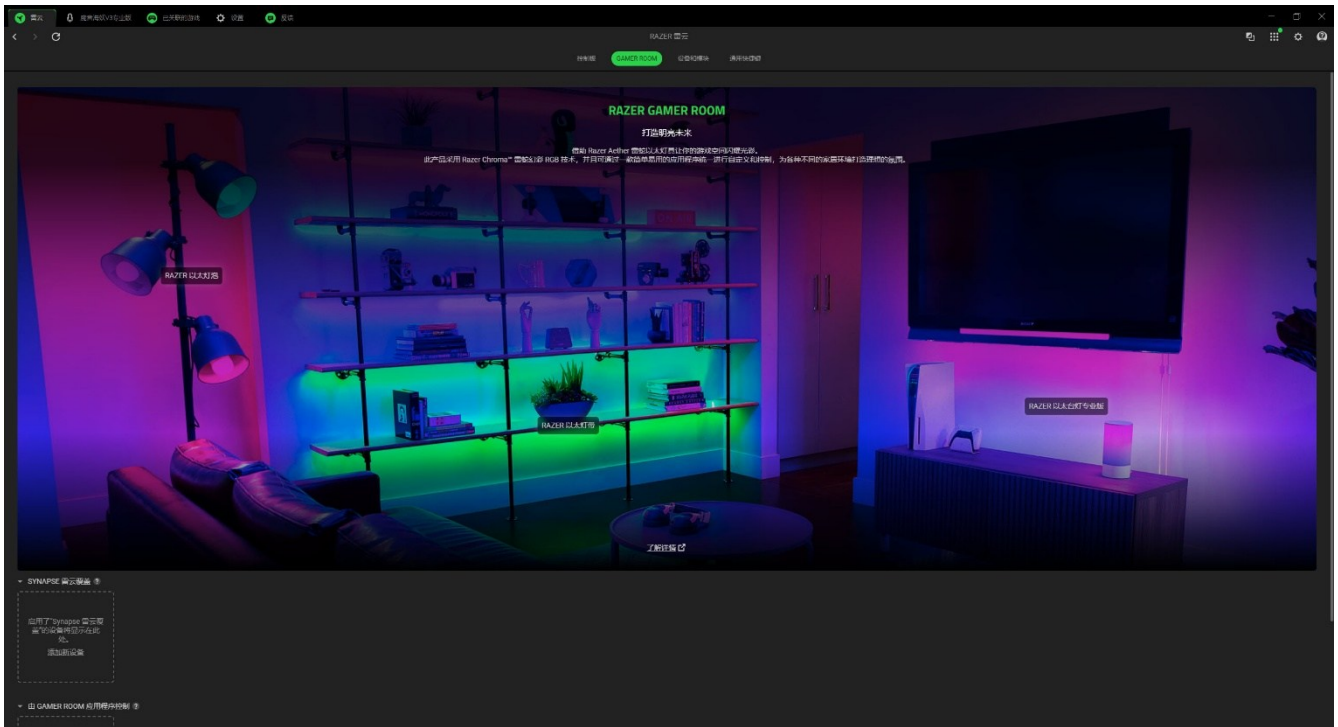

Synapse 雷云覆盖

本部分允许你选择和自定义设备的灯光效果，并使用 Razer Synapse 雷云让设备对支持 Chroma 幻彩的游戏和幻彩互联（Chroma Connect）应用程序做出响应。

由 GAMER ROOM 应用程序控制

本部分显示 Gamer Room 应用程序远程控制的所有受支持设备。

设备和模块

“模块”子选项卡列出了所有已安装及可供安装的模块。

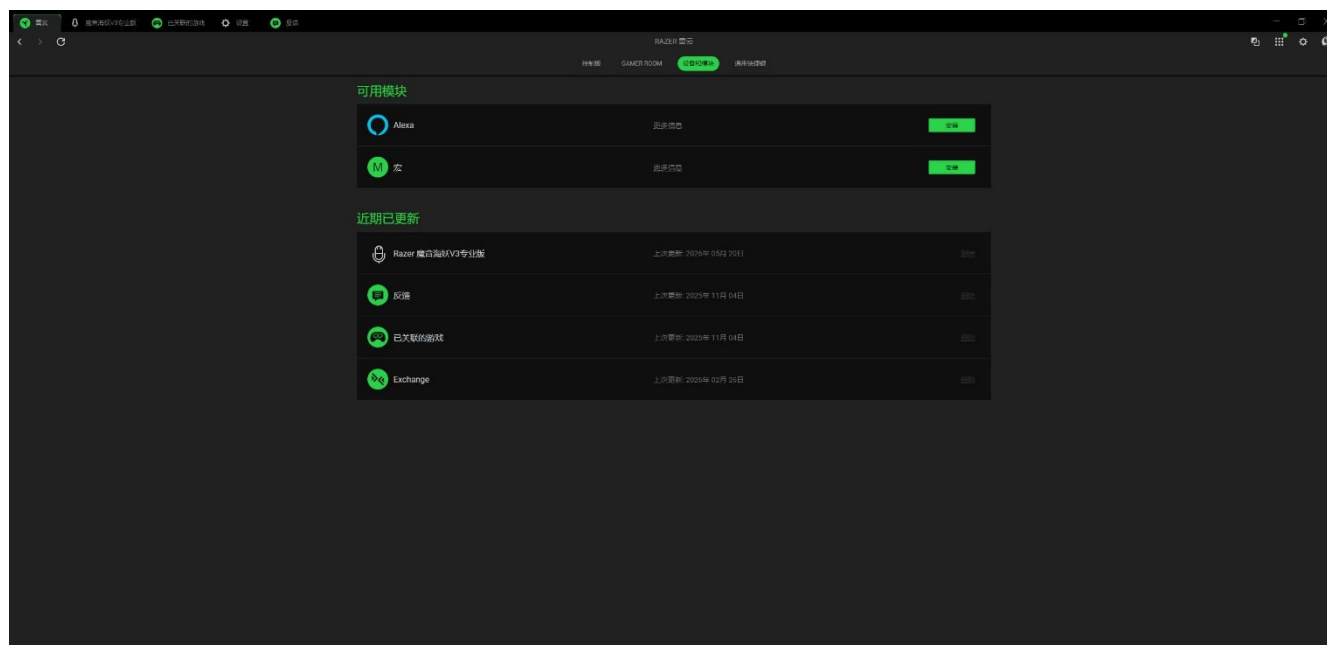

通用快捷键

将操作或 Razer Synapse 雷云的功能绑定到任何支持 Razer Synapse 雷云之设备输入的自定义按键组合，并应用于所有设备配置文件。

! 只会识别支持 Razer Synapse 雷云之设备的输入。

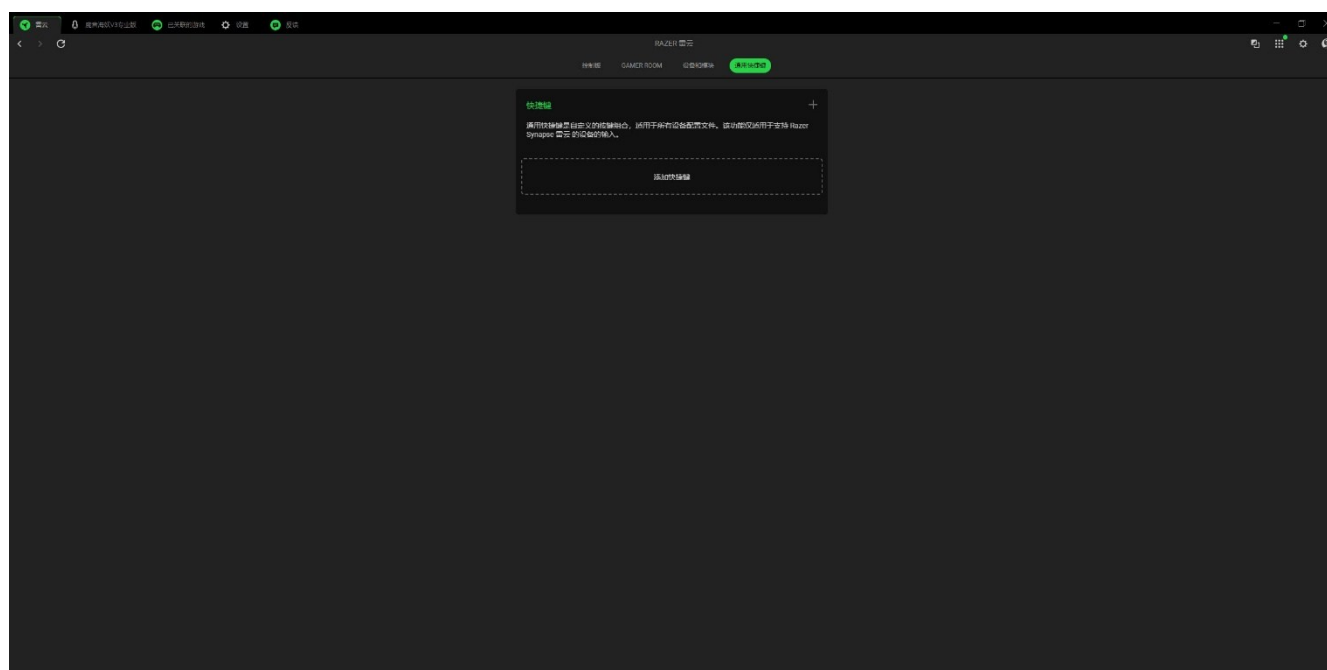

SEIREN V3 PRO 雷蛇魔音海妖 V3 专业版

「Seiren V3 Pro 雷蛇魔音海妖 V3 专业版」选项卡是你的 Razer 雷蛇设备的主选项卡。在此处，你可以调节麦克风增益和耳机音量，并启用均衡器、效果和直播混音器等功能。此选项卡下的任何更改都将自动保存到您的本地系统和云存储。使用下面的按钮访问您的个人资料选项。

▾ 配置文件下拉栏

单击此下拉栏将显示该设备的所有配置文件，以便你快速更改配置文件。

⋮ 其他

单击此按钮将弹出与你当前配置文件相关的选项。

均衡器

“均衡器”子选项卡用于调整和修改设备的麦克风设置。

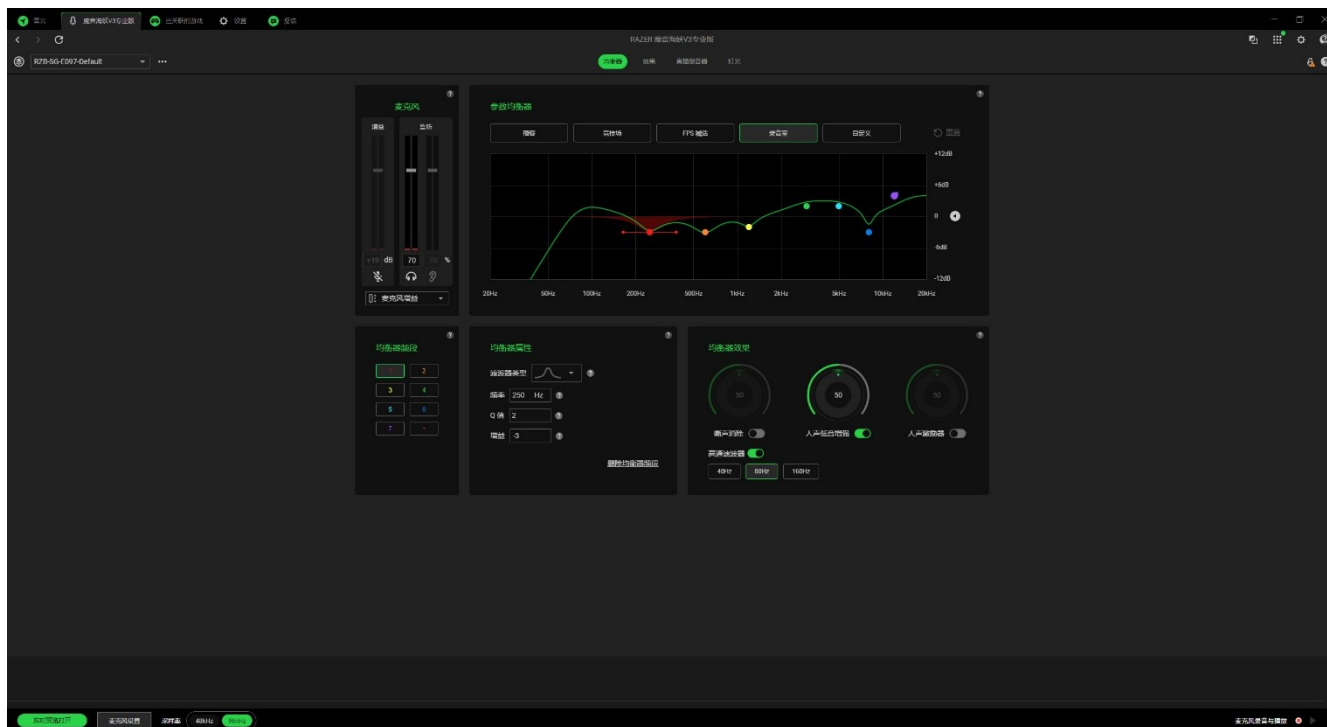

麦克风

“麦克风”选项用于静音或调整麦克风增益和耳机音量。

均衡器频段

选择一个均衡器频段进行调节。参数均衡器会根据你选择的频段自动更新。

参数均衡器

选择适合的均衡器预设，获得专为播客、游戏直播或音乐制作打造的最佳音频效果。手动调整任何均衡器预设都会自动将其设置为“自定义”。

均衡器属性

通过使用滤波器、调整增益以及设定 Q 值，可更改和微调特定频率。

均衡器效果

调整并应用多种均衡器效果，可提升音频整体品质。

- 嘶声消除—可减少人声录音中的刺耳齿音，避免“s”和“t”等尖锐声音过分突出。
- 人声低音增强—增强人声的低频部分，使声音更显温暖饱满。
- 人声激励器—为声音增添细腻的明亮感与清晰度，使人声在混音中更加突出。
- 高通滤波器—去除不必要的低频噪声或嗡嗡声，从而让音频中更纯净、更清晰的部分更突出。

实时预览

使用实时预览功能，检查麦克风是否位于声音品质最佳的目标区域，并监测峰值区域以避免出现失真（削波）。

效果

“效果”子选项卡用于自定义麦克风输入设置。

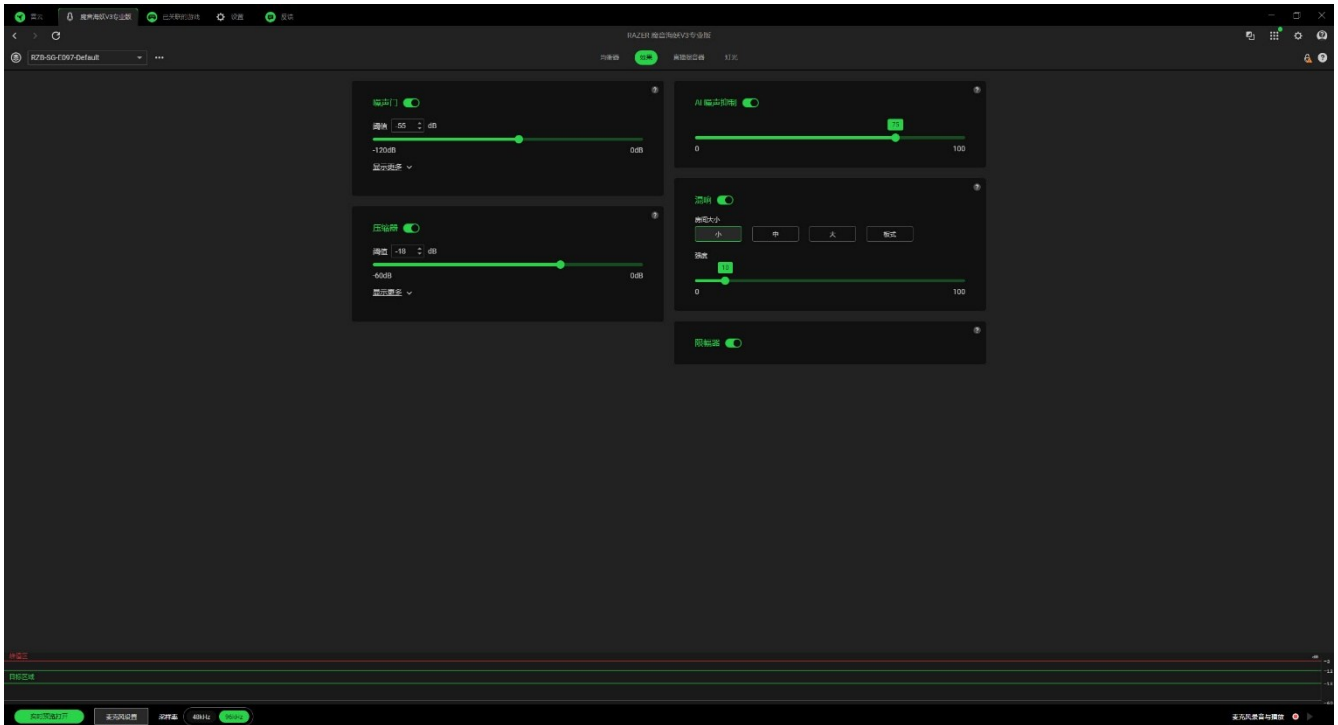

噪声门

请调整麦克风输入电平，减少背景噪声，并清晰地捕捉你的声音。

AI 噪声抑制

利用人工智能识别并消除不需要的背景噪声。

压缩器

调节麦克风输入电平，以便在音量过大时降低音量。

混响

选择房间大小预设，利用回声营造声音的空间感和层次感。

限幅器

降低音量，防止突发过高峰值，避免失真或削波。

直播混音器

“直播混音器”子选项卡让你能够在单个虚拟输出通道上监听、单独调整和混合所有可用的虚拟输入通道。

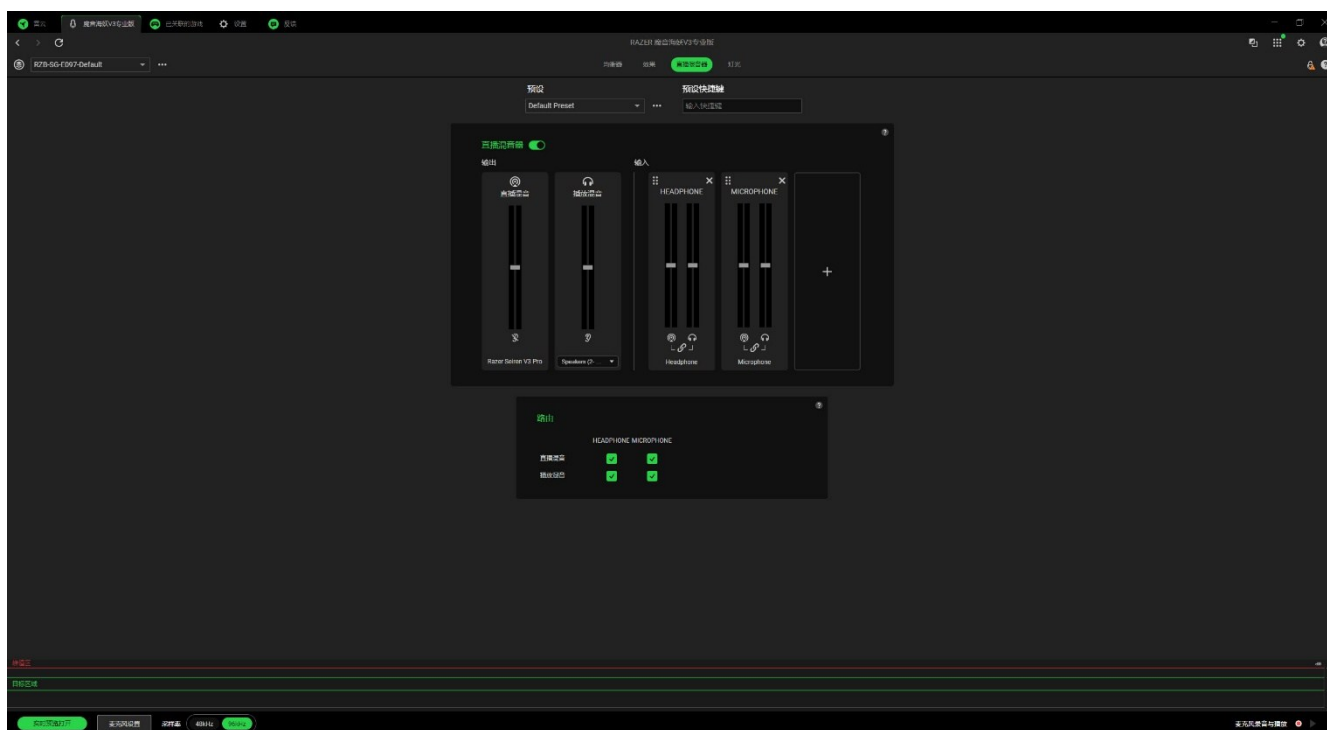

预设与预设快捷键

使用快捷键可在设置之间快速切换。只需轻按一下按键，即可快速调整设置，适应不同的任务或个人偏好。

直播混音器

将多个输入合并为一个输出通道。调节各输入端的增益/音量，以获得清晰均衡的输出。添加虚拟输入通道和/或设备，轻松控制你的直播。

路由

管理直播中播放的音频通道，并单独调整每个通道的播放混音。

灯光

“灯光”子选项卡可让你修改 Razer 雷蛇设备的灯光设置。

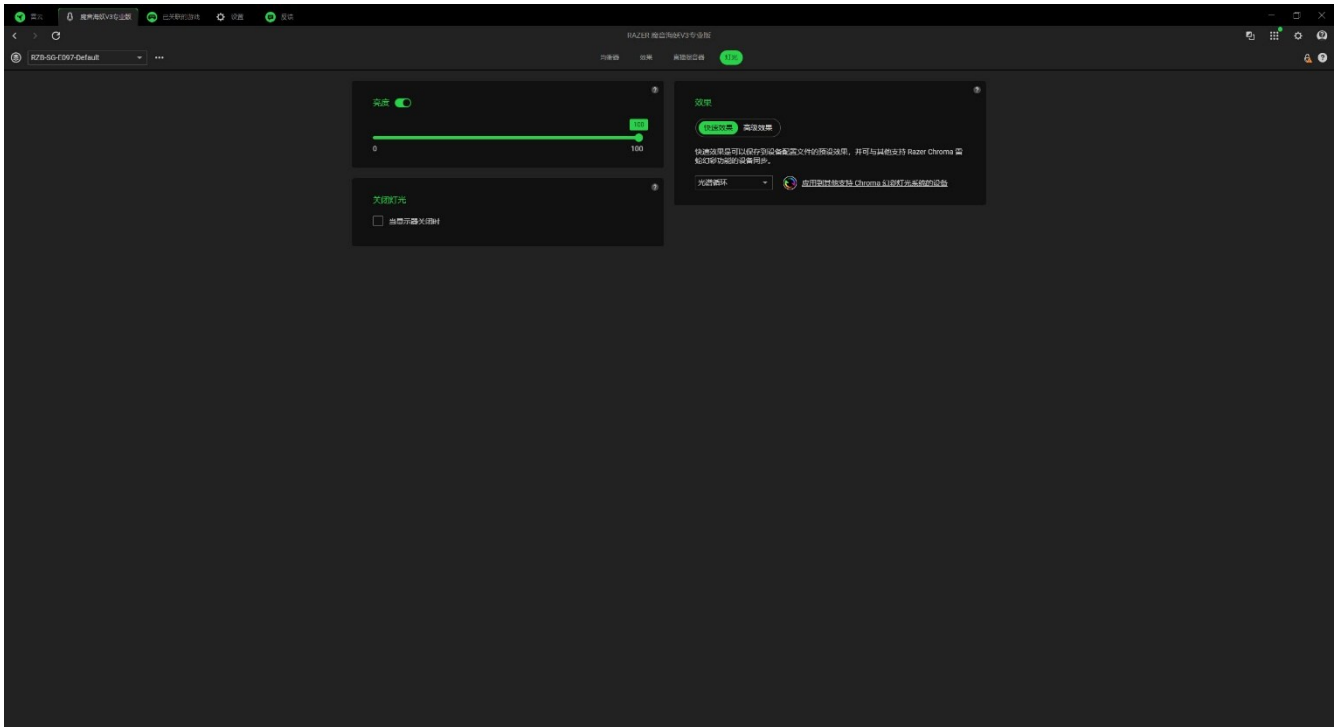

亮度

你可以通过切换“亮度”选项来关闭 Razer 雷蛇设备的灯光或使用滑块增加/减少亮度。

关闭灯光

这是一种节能工具，可让你在 Razer 雷蛇键盘空闲一段时间后，根据系统的显示屏关闭和/或自动关机，禁用设备的灯光。

快速效果

你可以选择一些快速效果并应用于设备的灯光，如下所列：

	名称	描述	设置方法
	环境感知	键盘灯光将反映出所选屏幕区域的平均颜色	选择或自定义一片屏幕区域

	音频计	键盘灯光将按默认的色谱根据音频水平亮起	选择一个色彩强化级别
	呼吸效果	键盘将以所选颜色淡入和淡出	最多可为此设置选择 2 种颜色或使颜色随机变化
	光谱循环	灯光将在 1,680 万种色彩间无限循环	无需进行进一步的自定义
	星光效果	每个 LED 都有机会按随机的时间和时长呈现淡入和淡出效果	最多可为此设置选择 2 种颜色或使颜色随机变化，并选择持续时间
	静态效果	LED 以所选颜色保持亮起	选择一种颜色
	波浪效果	灯光将按选定的方向滚动	选择从左到右或从右到左的波浪方向
	旋转效果	键盘灯光将按默认的色谱向选定的方向滚动	选择逆时针或顺时针滚轮转动方向

如果你还有其他支持 Razer Chroma 雷蛇幻彩的设备，则可以通过单击“Chroma 幻彩同步”按钮 () 将其快速效果与 Razer 雷蛇设备同步。

高级效果

“高级效果”选项让你可以选择要在支持 Razer Chroma 雷蛇幻彩的外设上使用的 Chroma 幻彩效果配置文件。若要制作个性化的 Chroma 幻彩效果配置文件，请按下“启动幻彩控制室 (Chroma Studio)”按钮 ()。

 只有支持所选灯光效果的其他 Razer 雷蛇设备才能同步。

已关联的游戏

“已关联的游戏”选项卡可让你添加应用程序，查看与应用程序相关联的外设或搜索列表中的游戏。

游戏

通过“游戏”子选项卡，你可以将应用程序与外设进行关联。你还可以根据字母顺序、最近玩过或最经常玩排序应用程序。即使没有关联 Razer 雷蛇设备，应用程序仍将列在这里。要添加屏幕上未列出的应用程序，可以使用“添加”按钮（+）手动搜索，或使用“扫描”按钮（🔍）自动搜索。单击“搜索”按钮（🔍）可从列表中查找特定游戏或程序。

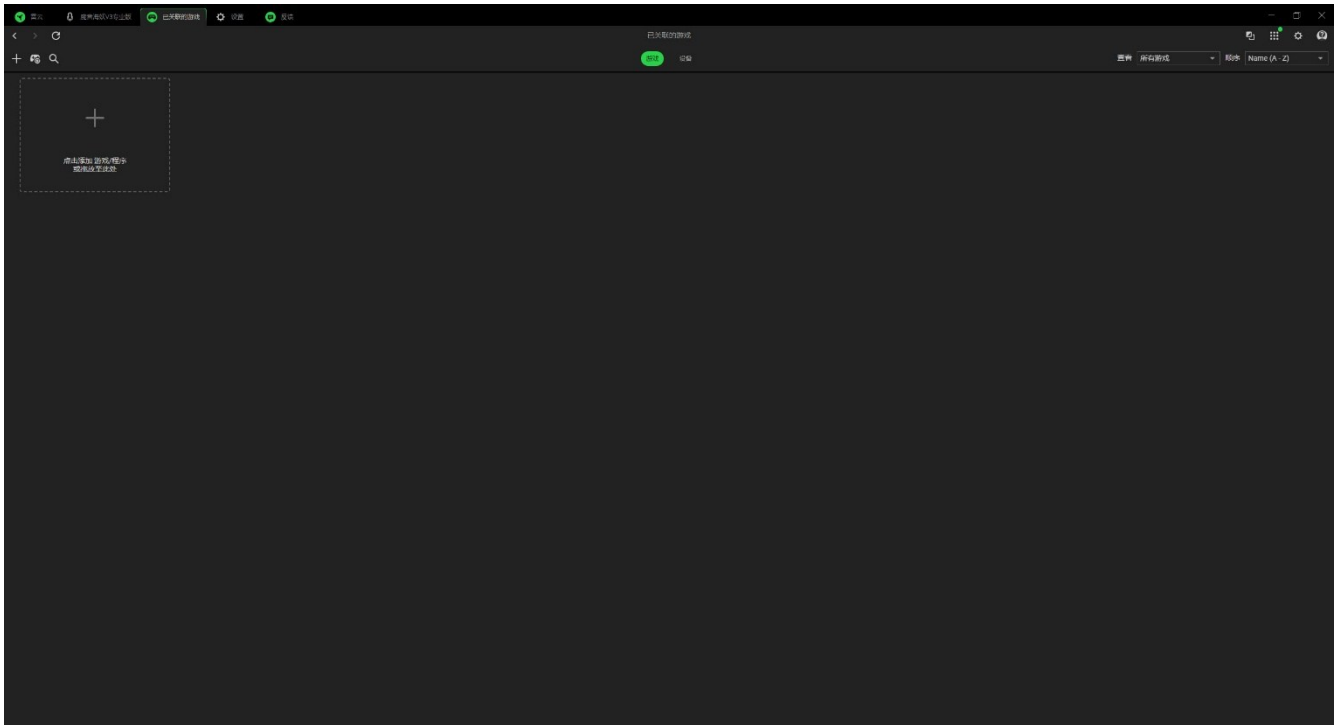

如要将应用程序与 Razer 雷蛇设备关联，请单击列表中的应用程序，然后选择设备及其配置文件。每次启动应用程序时，它都会自动将设备设置为所选定的配置文件。

设备

通过“设备”子选项卡，你可以查看外设并确定与之关联的应用程序。通过选择设备，你可以查看关联应用程序的列表、添加新的应用程序或删除已关联的应用程序。你可以使用“查看”和“顺序”下拉列表筛选这些应用程序。要添加外设上未列出的应用程序，可以将可执行文件拖放到框内，或使用“添加”按钮（+）打开搜索窗口。在搜索窗口中，你可以点击“刷新”按钮（🔄）重新扫描已安装的应用程序，点击“搜索”按钮（🔍）从列表中查找特定的游戏或程序，或者点击“浏览”链接手动搜索应用程序。

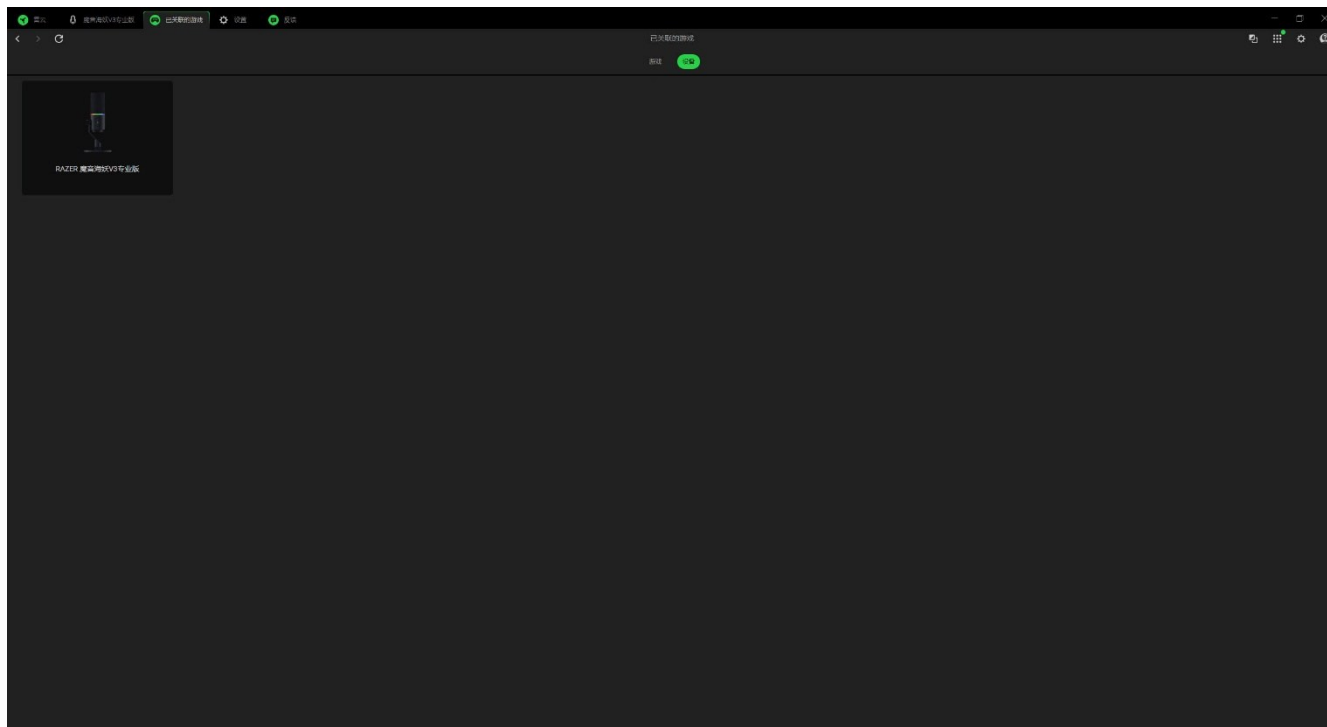

要将应用程序与你的 Razer 雷蛇设备关联，请在搜索界面点击应用程序左上角的勾选框。每次启动应用程序时，它都会自动将设备设置为所选定的配置文件。

设置

单击 (⚙) 按钮可进入“设置”选项卡，通过该选项卡可以配置以下众多选项：

Synapse 雷云

在“Synapse 雷云”子选项卡中，你可以找到特定于该应用程序的选项。

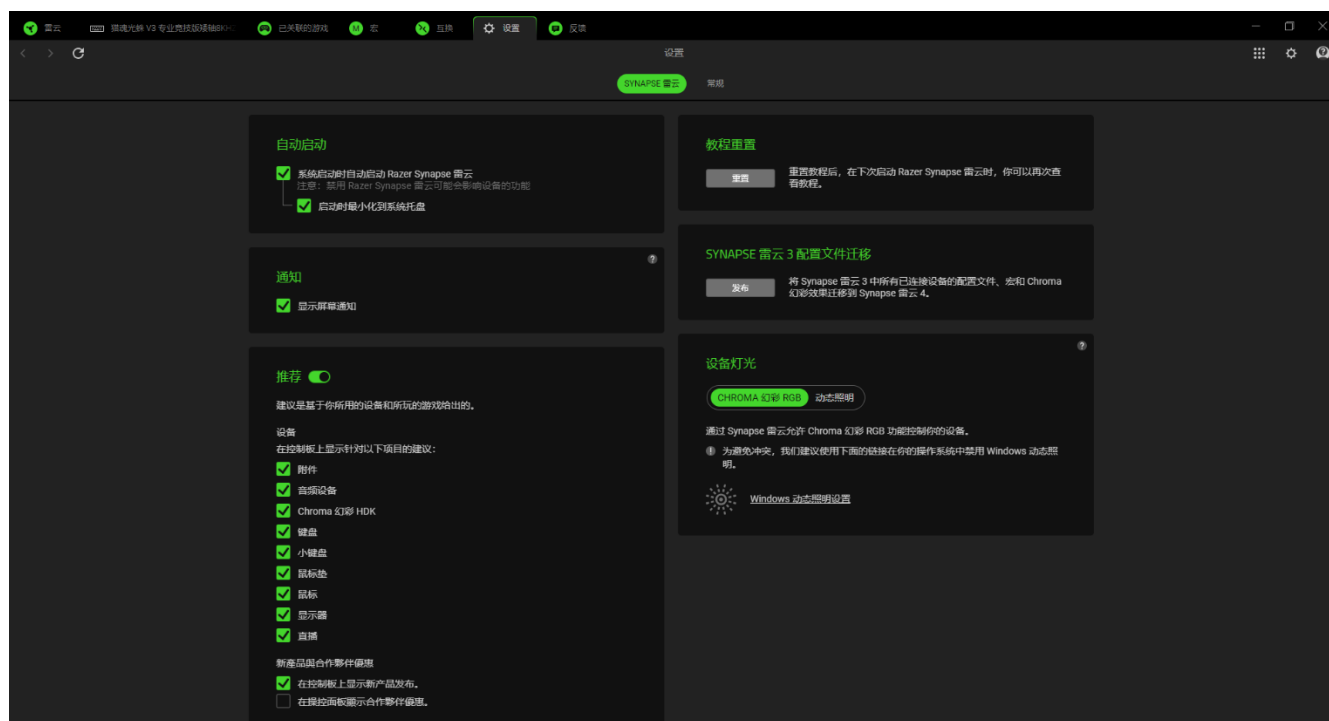

自动启动

自动启动选项允许你配置应用程序的启动行为。

通知

“通知”选项允许应用程序显示屏幕通知，即使你运行的是全屏应用程序。

推荐

“推荐”功能使我们能够根据你安装的设备 and 关联的游戏，在你的控制板上显示最新的产品和功能特性。

教程重置

选择“重置”按钮将重新激活帮助你熟悉 Razer Synapse 雷云功能特性的所有教程。

Synapse 雷云 3 配置文件迁移

此功能可让您将所有设备的配置文件、宏和 Chroma 效果从 Synapse 3 转移到新的 Synapse。

设备灯光

通过该选项，你可以选择由哪个应用程序来控制设备上的灯光效果。

常规

在“常规”子选项卡中，你可以访问应用程序的其他选项，并查找有关软件的其他信息。

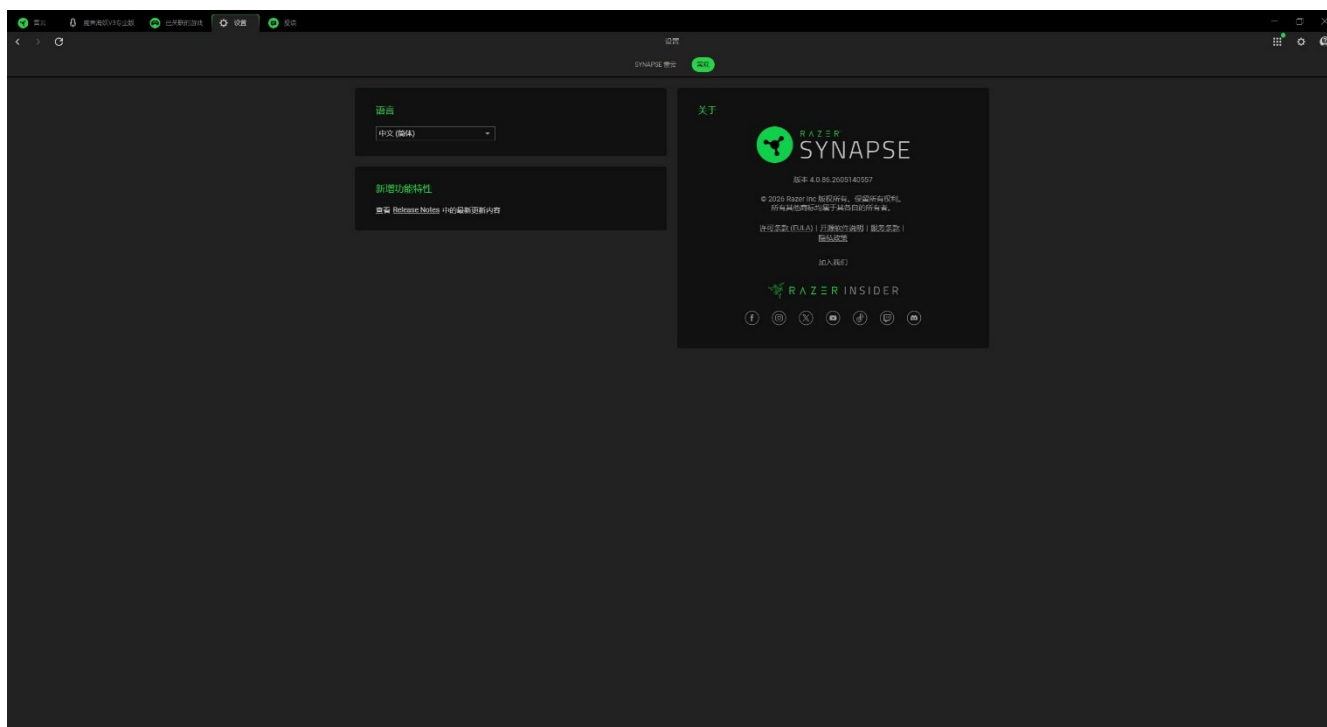

语言

此选项可让你更改 Razer Synapse 雷云的显示语言。

关于

“关于”部分显示了当前的软件版本、显示版权声明，并提供了 Razer 雷蛇使用条款的相关链接。你也可以通过此选项快速访问 Razer 雷蛇的社交社区。

反馈

通过提出你对 Razer Synapse 雷云的意见、建议和问题，帮助我们改进该软件。你可以使用此选项卡直接与我们联系，甚至还可以通过报告软件中的错误获得奖励。

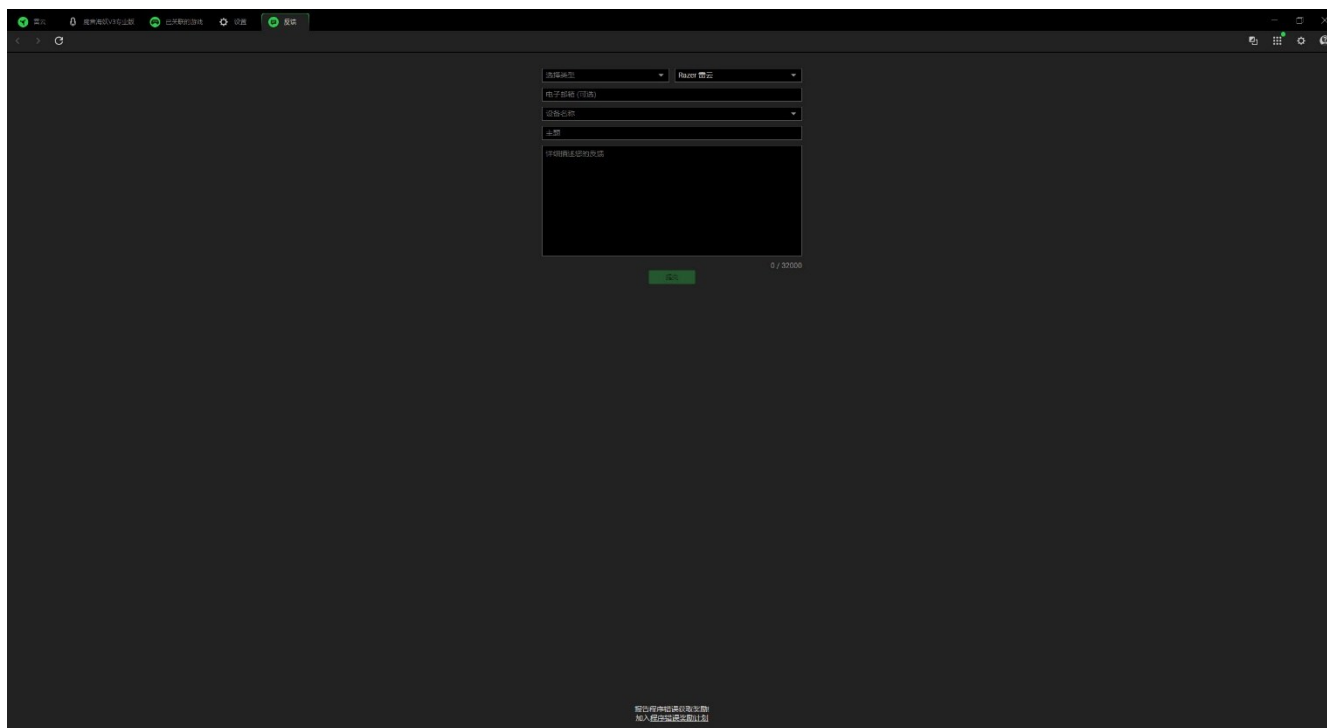

7. 安全与维护

安全指南

为了在使用 Razer Seiren V3 Pro 雷蛇魔音海妖 V3 专业版时达到最大程度的安全保障，我们建议你遵循以下指引：

如果你发现设备运行异常，并且无法排除故障，请拔出设备并拨打 Razer 雷蛇服务热线或访问 support.razer.com/cn 以获取技术支持。在任何情况下都不要自行维修设备。

请勿拆解设备，也不要再在电流负载异常的情况下使用设备。这样做会导致质保失效。

请勿将异物刺入或塞入设备的任何开口。

请将设备及其部件远离液体、潮湿环境或水汽。请在 0° C 至 40° C 的指定温度范围内使用设备及其部件。如果温度超出这一范围，请拔出并关闭设备，以便使温度稳定至更佳水平。

维护和使用

Razer Seiren V3 Pro 雷蛇魔音海妖 V3 专业版只需很少的维护，就能保持最佳性能。我们建议你每月定期将设备从电脑中拔出，然后使用软布或棉花进行清洁，以防止污垢积聚。切勿使用肥皂或腐蚀性清洁剂。

8. 法律条款

版权和知识产权信息

©2026 Razer Inc. 保留所有权利。Razer 雷蛇、三头蛇徽标、Razer 雷蛇徽标，以及“始于玩家，赋予玩家”是 Razer Inc. 和/或其附属公司在美国或其他国家/地区的商标或注册商标。所有其他商标均为其各自所有者的财产。

Windows 和 Windows 徽标是 Microsoft 集团公司的商标或注册商标。

XSplit 和 XSplit Broadcaster 是 SplitmediaLabs 有限公司的注册商标。

Razer Inc.（本指南中称为“Razer 雷蛇”）对本指南述及的产品可能拥有版权、商标权、商业秘密、专利权、专利申请或其他知识产权（不管已注册还是未注册）。提供本指南并不意味着授予你任何此类版权、商标、专利或其他知识产权。Razer Seiren V3 Pro 雷蛇魔音海妖 V3 专业版（以下称“产品”）可能与包装或其他地方上的图片不同，请以实物为准。Razer 雷蛇对于此类差异或任何其他可能出现的错误不承担任何责任。本指南中的信息可能随时更改，恕不另行通知。

有限产品保修

有关有限产品保修的最新条款，请访问 cn.razer.com/warranty。

责任限制

在任何情况下，由于任何形式的产品分发、销售、转售、使用或不能使用而导致的任何利润损失、信息或数据的丢失，以及特殊、偶然、间接、惩罚性或结果性或附带损害，Razer 雷蛇均不承担责任。在任何情况下，Razer 雷蛇所承担的责任均不超过产品的零售价。

一般条款

本协议条款将受产品购买地司法管辖区的法律管辖并依其解释。如果本协议中任何条款被认定为无效或不可执行，则此类条款（只要其无效或不可执行）不得生效并应排除在本协议之外，但不会让任何剩余的条款无效。Razer 雷蛇保留随时修订任何条款的权利，恕不另行通知。