



# RAZER SEIREN V3 PRO

ОСНОВНОЕ РУКОВОДСТВО

## СОДЕРЖАНИЕ

1. СОДЕРЖИМОЕ КОМПЛЕКТА .....	2
2. ЧТО НЕОБХОДИМО .....	4
3. ПОРА ПОЗАБОТИТЬСЯ О ГАРАНТИИ .....	4
4. ПОДГОТОВКА МИКРОФОНА К РАБОТЕ .....	5
5. ИСПОЛЬЗОВАНИЕ МИКРОФОНА .....	7
6. НАСТРОЙКА RAZER SEIREN V3 PRO .....	9
7. БЕЗОПАСНОСТЬ И ТЕХНИЧЕСКОЕ ОБСЛУЖИВАНИЕ.....	26
8. ЮРИДИЧЕСКАЯ ИНФОРМАЦИЯ.....	27

---

## 1. СОДЕРЖИМОЕ КОМПЛЕКТА

- Razer Seiren V3 Pro

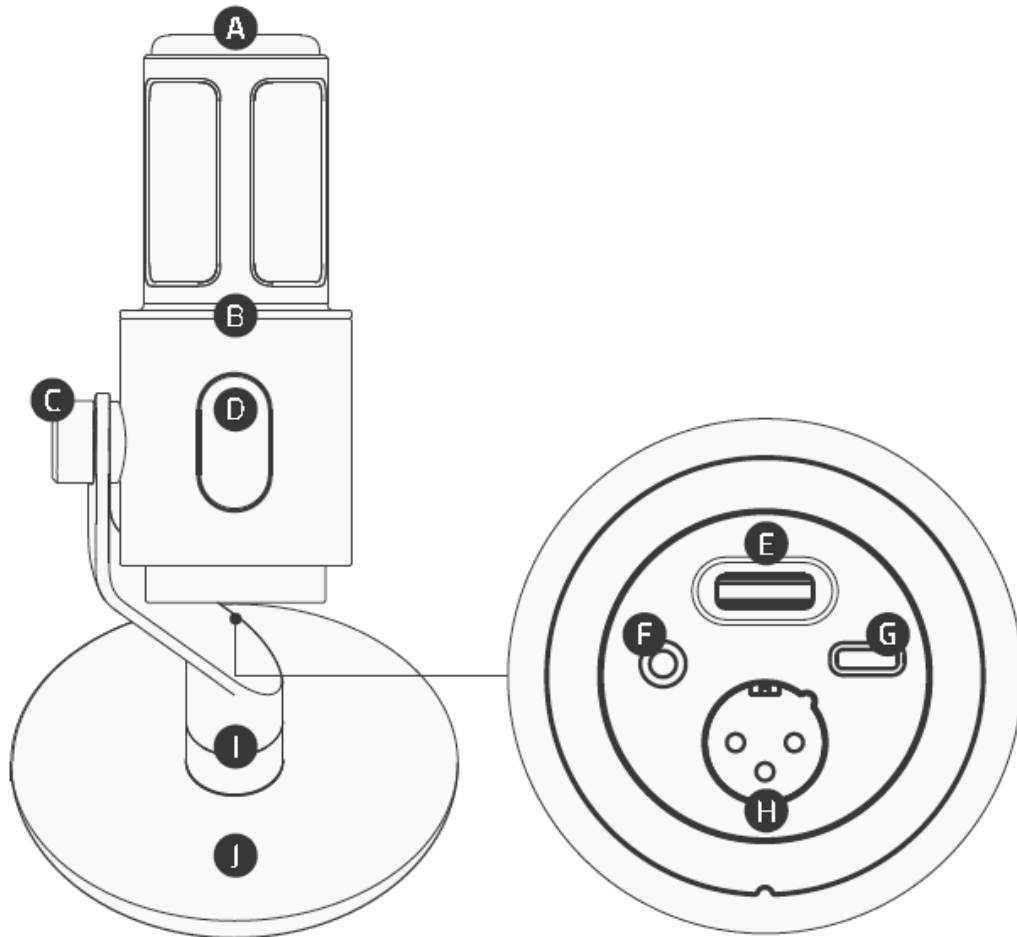

- A. Кардиоидный динамический микрофон
- B. Световое кольцо на базе Razer™ Chroma RGB
- C. Регулируемый кронштейн
- D. Сенсорная кнопка выключения звука
- E. Регулировка усиления/громкости микрофона
- F. Порт для наушников 3,5 мм для мониторинга
- G. Порт USB Type C
- H. Трехконтактный разъем XLR (XLR3)
- I. Поворотная ручка
- J. Съёмная подставка

- Кабель USB Type A/Type C



- Переходник USB Type A/Type C

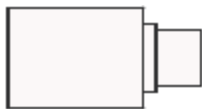

- Съёмный поп-фильтр



- Важная информация о продукте

---

## 2. ЧТО НЕОБХОДИМО

### ТРЕБОВАНИЯ ПРОДУКТА

- ПК или микшер с входом USB Type-C/Type-A или XLR

### ТРЕБОВАНИЯ RAZER SYNAPSE

- Windows® 11 (или более поздняя версия)
- Подключение к Интернету для установки приложения

**i** Устройство также совместимо с программами Audacity, OBS, Streamlabs OBS и XSplit (может взиматься плата за программную лицензию).

---

## 3. ПОРА ПОЗАБОТИТЬСЯ О ГАРАНТИИ

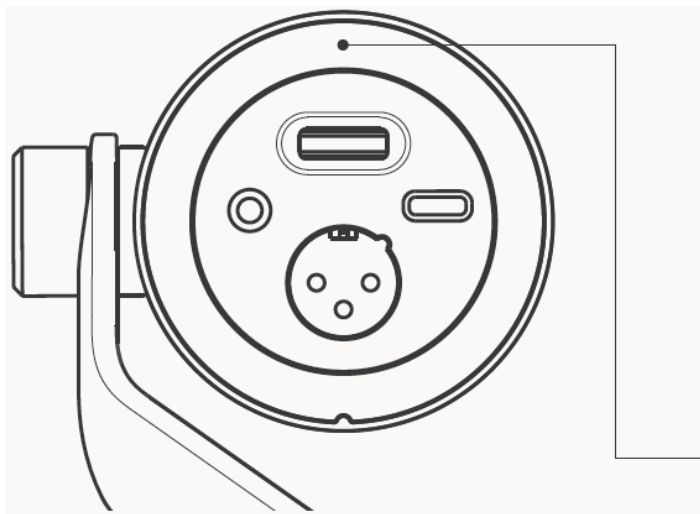

Серийный номер вашего  
продукта можно найти



Теперь у вас есть отличное устройство — сделайте его еще лучше! Зарегистрируйте свое устройство на сайте [razerid.razer.com](https://razerid.razer.com), чтобы получить гарантийное покрытие и эксклюзивные преимущества Razer.

**i** Для рассмотрения любой претензии по Ограниченной гарантии необходимо предоставить действительное Подтверждение факта покупки.

## 4. ПОДГОТОВКА МИКРОФОНА К РАБОТЕ

1.

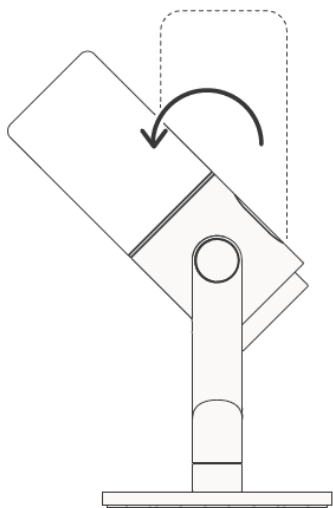

2.

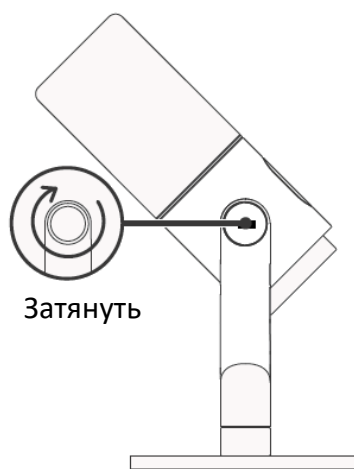
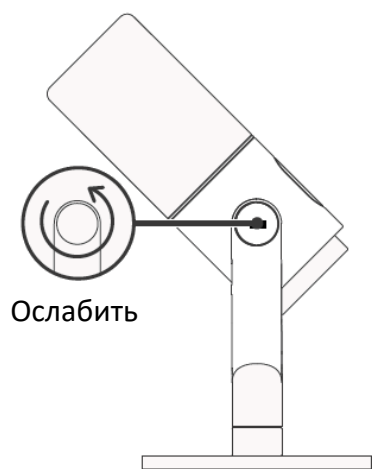

3.

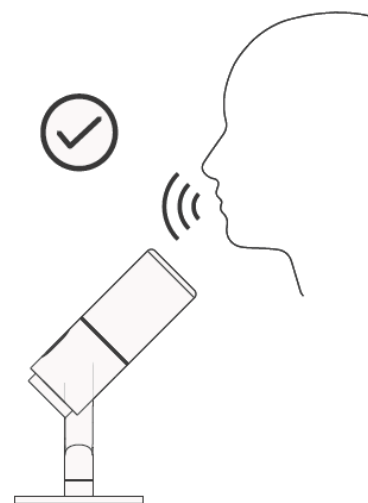
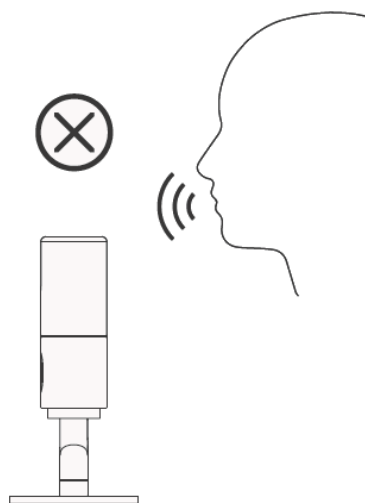
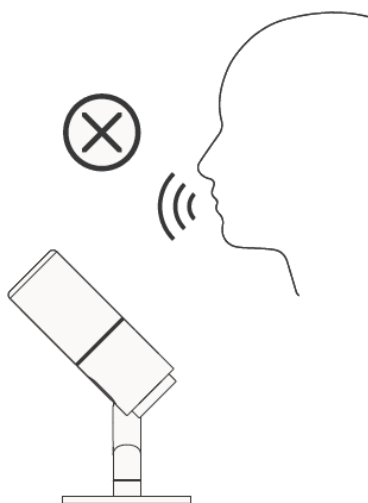

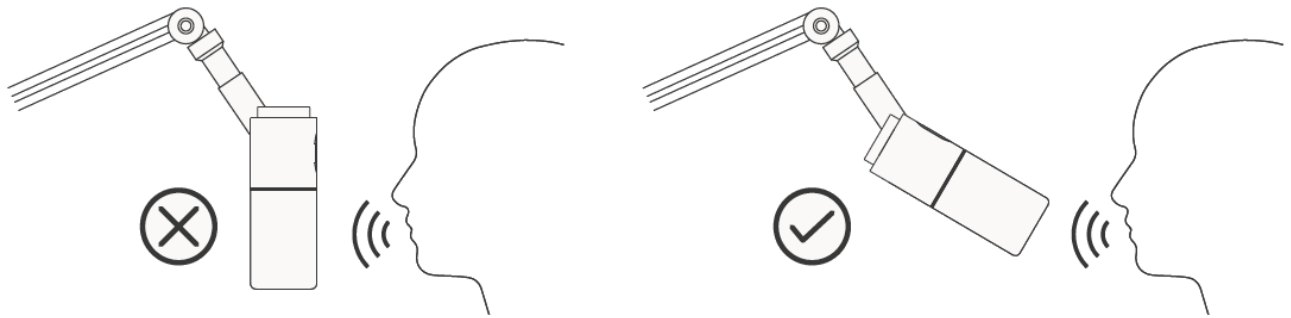

4.

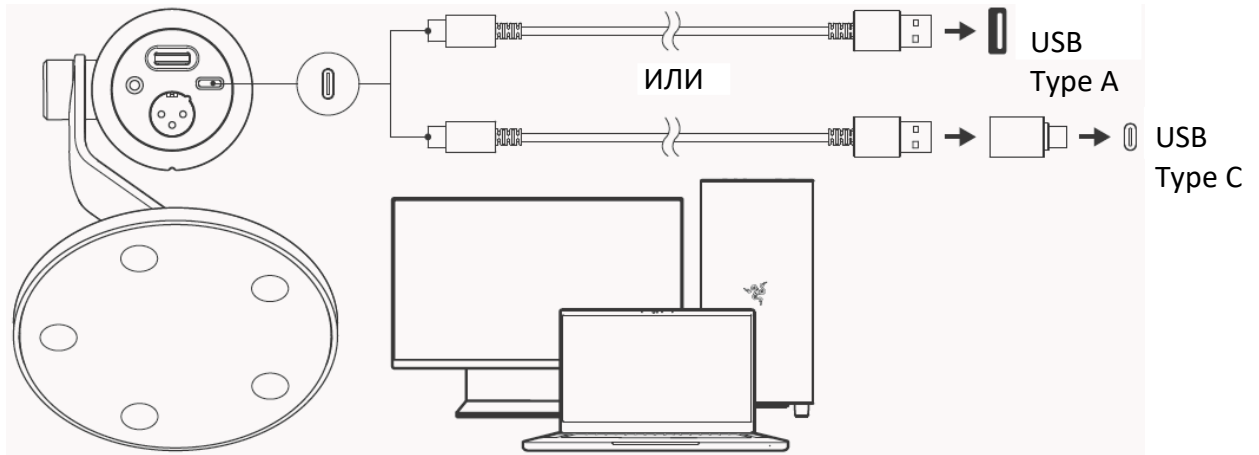

5.

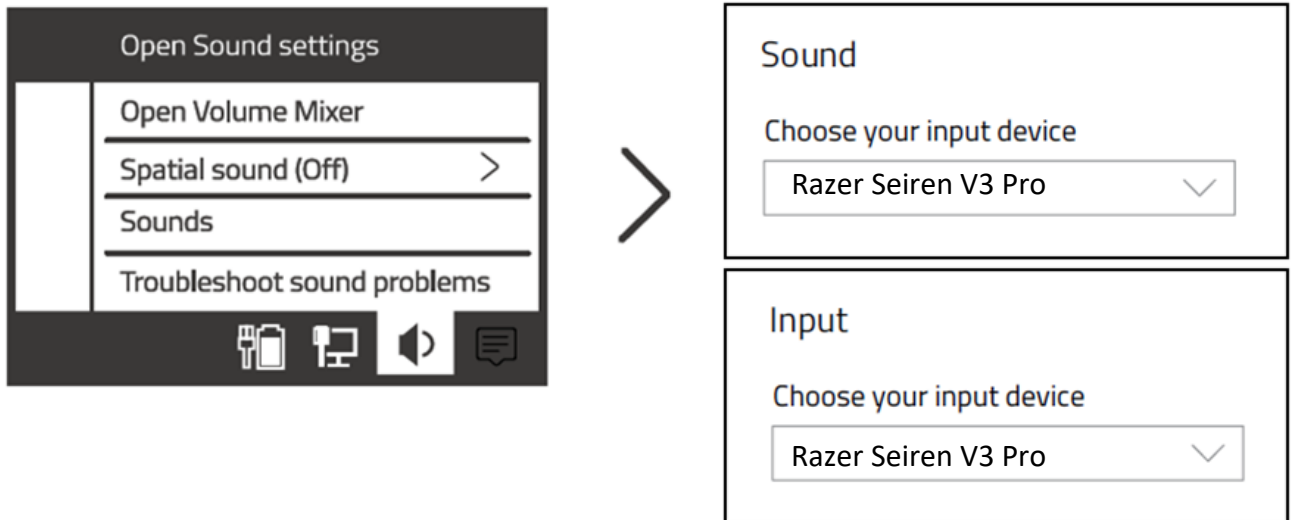

**i** Установите приложение Razer Synapse после появления запроса или скачайте программу-установщик по адресу [razer.com/synapse](https://razer.com/synapse). Раскройте истинный потенциал своего устройства с помощью новых функций, таких как параметрический эквалайзер, вокальный бас, эксайтер и многое другое!

---

## 5. ИСПОЛЬЗОВАНИЕ МИКРОФОНА

### ВЫКЛЮЧЕНИЕ/ВКЛЮЧЕНИЕ ЗВУКА МИКРОФОНА

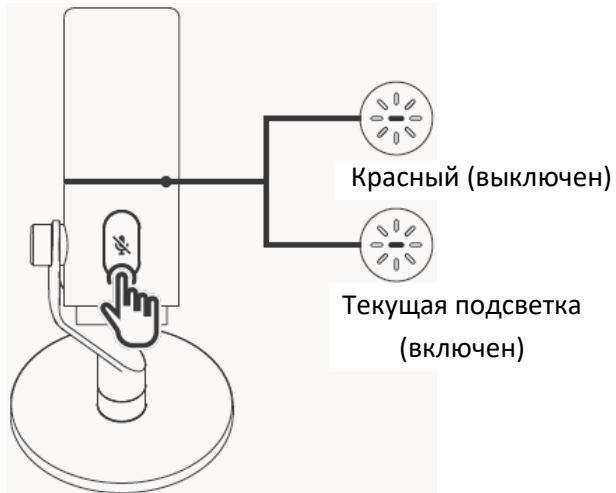

### РЕГУЛИРОВКА УСИЛЕНИЯ МИКРОФОНА

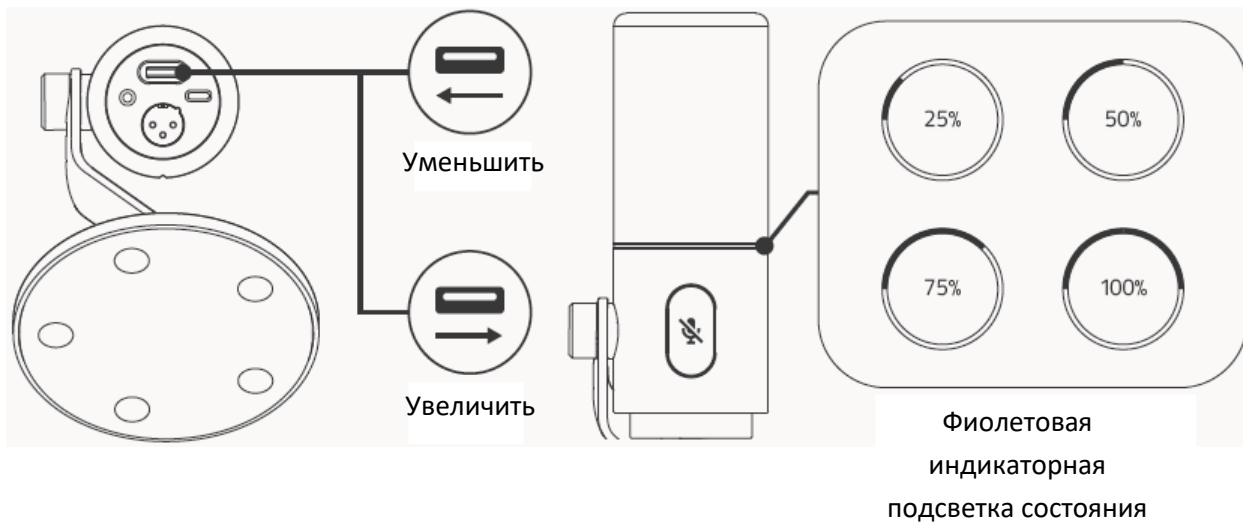

## ВКЛЮЧИТЬ МОНИТОРИНГ НАУШНИКОВ

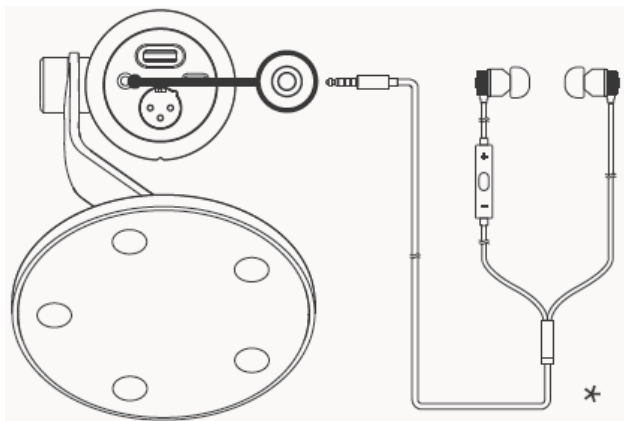

## РЕГУЛИРОВКА ГРОМКОСТИ МОНИТОРИНГА НАУШНИКОВ

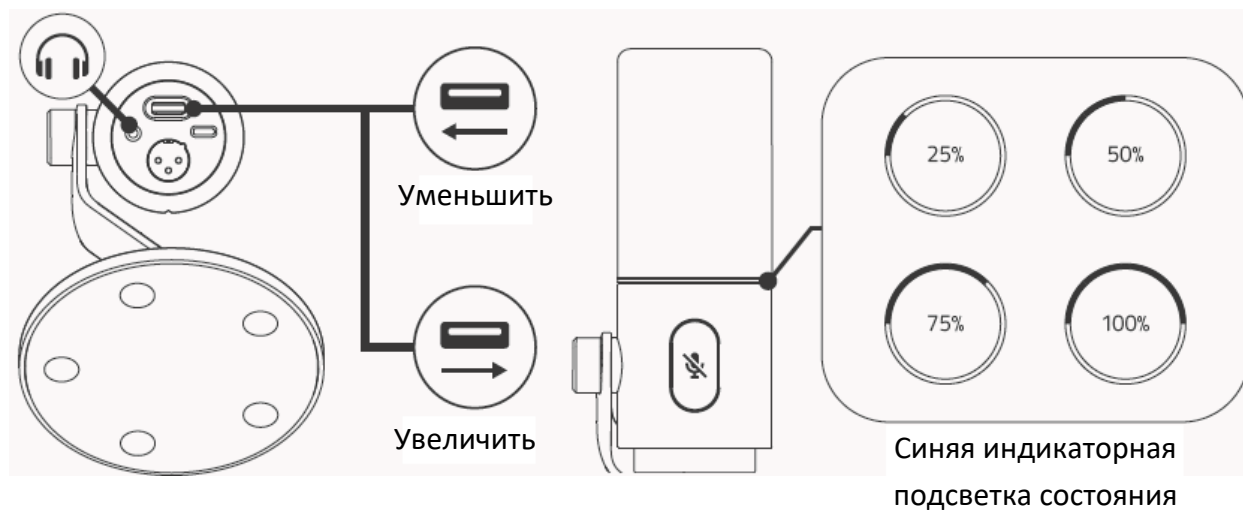

**i** Для регулировки громкости с помощью колесика необходимо сначала настроить его в Razer Synapse.

## ПОДКЛЮЧИТЕ КАБЕЛЬ XLR3

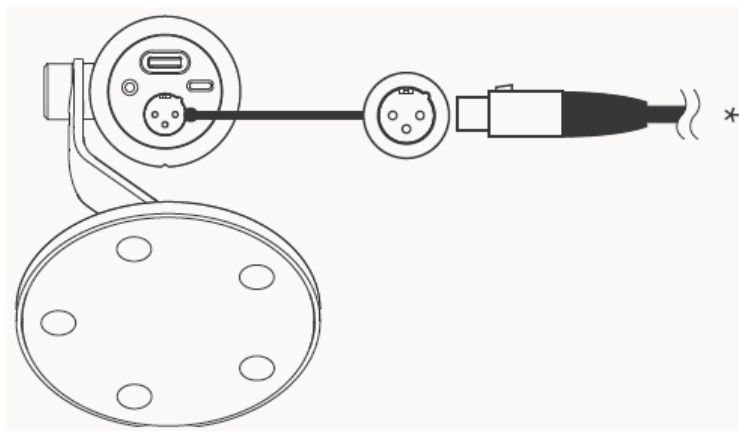

*\*Не входит в комплект*

---

## 6. НАСТРОЙКА RAZER SEIREN V3 PRO

**i** *Отказ от ответственности. Это руководство содержит обзор нового приложения Razer Synapse и может описывать некоторые функции вашего устройства лишь частично. Для установки, обновления, доступа и сохранения облачных функций новому Razer Synapse требуется подключение к Интернету. Дополнительно рекомендуется зарегистрировать учетную запись Razer ID. Все перечисленные здесь функции могут отличаться в зависимости от текущей версии, подключенных устройств и поддерживаемых надстроек.*

### ВКЛАДКА SYNAPSE

Вкладка Synapse открывается по умолчанию при первом запуске приложения Razer Synapse. Для навигации по пользовательскому интерфейсу используйте следующие кнопки:

— Свернуть

При нажатии на эту кнопку приложение будет свернуто на панель задач и продолжит работу в фоновом режиме.

▢ Развернуть

Эта кнопка разворачивает окно браузера на весь экран. Чтобы вернуть окну исходный размер, снова нажмите кнопку «Развернуть».

✕ Закрыть

Эта кнопка закрывает все соответствующие вкладки и полностью завершит работу приложения.

◀ Предыдущая вкладка

Нажав на эту кнопку, вы вернетесь на последнюю посещенную вкладку.

▶ Следующая вкладка

Нажав на эту кнопку, вы перейдете на следующую страницу, если перед этим вы нажали на кнопку «Предыдущая вкладка».

↻ Обновить вкладку

Эта кнопка перезагружает текущую страницу. Используйте эту функцию, если страница отображается некорректно или вы хотите увидеть новый контент.

#### ⬇ Скачать обновление

Если появилась эта кнопка, значит, в приложении произошли изменения. Используйте эту функцию, если страница отображается некорректно или вы хотите увидеть новый контент.

#### ☰ Дополнительно

При нажатии на эту кнопку откроется всплывающее окно, откуда легко можно получить доступ к вкладкам «Устройства», «Модули» и «Другие установленные приложения».

#### ⚙ Настройки

При нажатии на эту кнопку откроется вкладка «Настройки», где можно быстро изменить параметры этого приложения.

#### 👤 Профиль

Эта кнопка открывает всплывающее окно для доступа к опциям «Войти», «Обратная связь», «Оцените это приложение», «Добавить устройство Wi-Fi» и «Выход».

#### ❓ Информация

При наведении курсора на эту кнопку появляется дополнительная информация о возможности или функции.

## Информационная панель

На вложенной вкладке «Информационная панель» представлена общая информация о приложении Razer Synapse. С помощью этой вкладки можно получить доступ ко всем устройствам, модулям и онлайн-службам Razer.

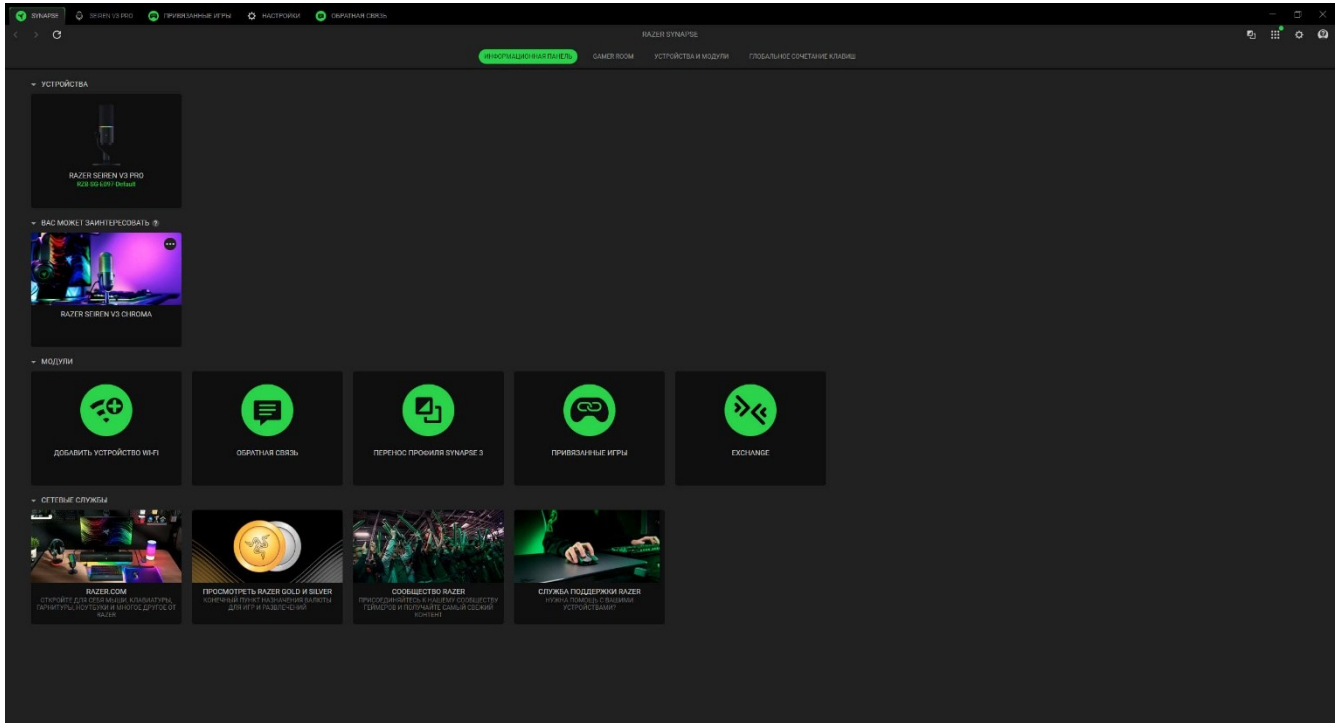

## Gamer Room

На вложенной вкладке Gamer Room отображаются все устройства с функцией «Световые решения Razer Aether». Здесь можно просматривать устройства, поддерживающие Gamer Room, и управлять ими.

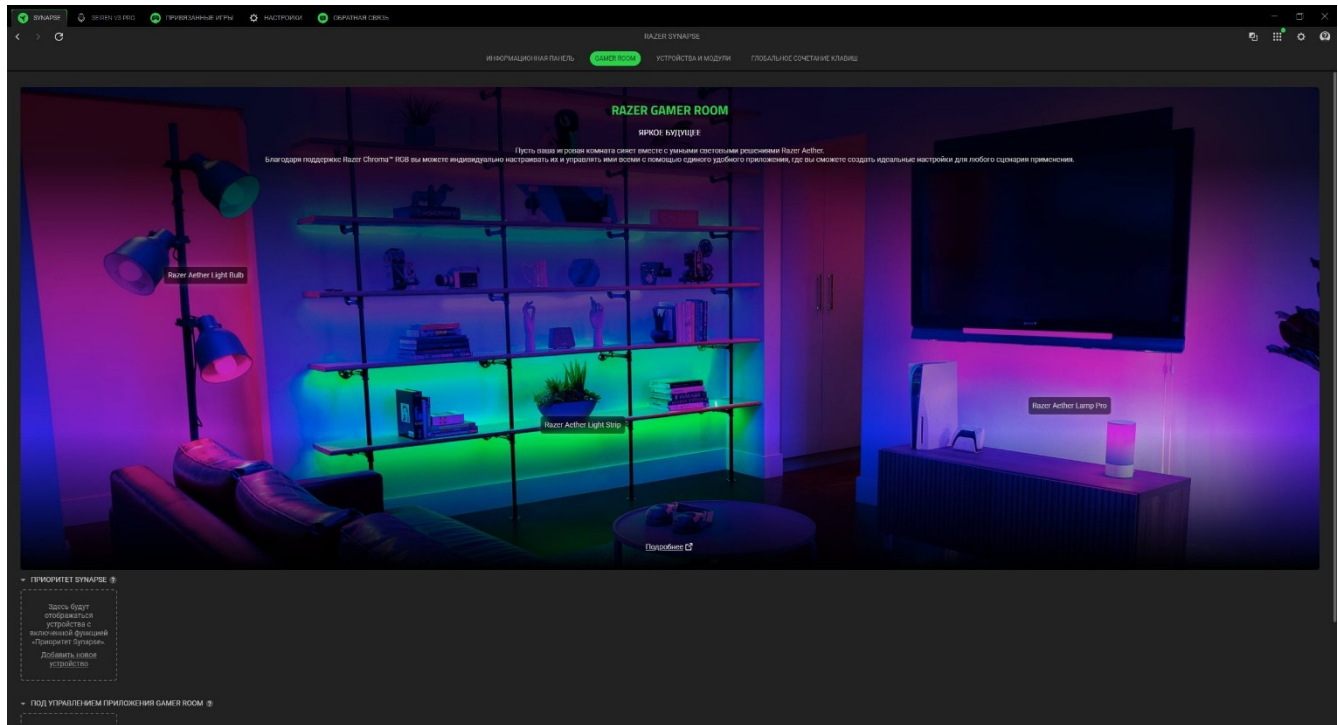

### *Приоритет Synapse*

В этом разделе с помощью Razer Synapse можно выбрать и настроить подсветку устройства и то, как оно будет реагировать на игры с поддержкой Chroma и приложения Chroma Connect.

### *Под Управлением Приложения Gamer Room*

В этом разделе отображаются все поддерживаемые устройства, управляемые удаленно с помощью приложения Gamer Room.

## Устройства и модули

На вложенной вкладке «Модули» отображаются все установленные и доступные для установки модули.

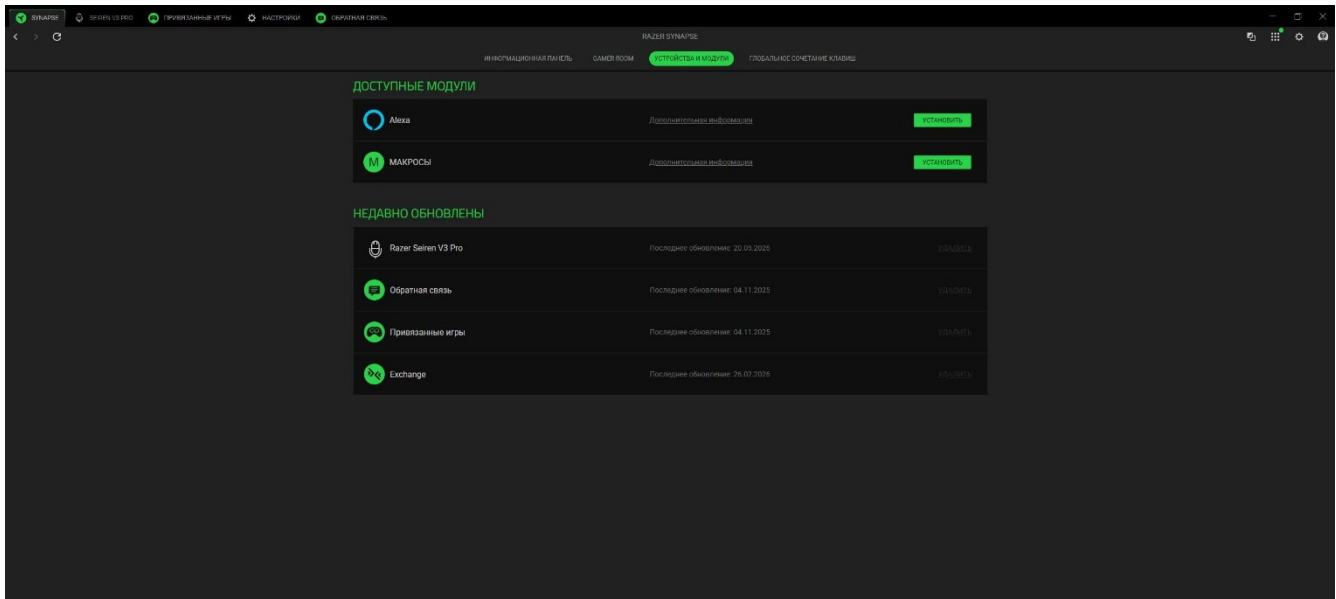

## Глобальные сочетания клавиш

На этой вкладке можно привязывать действия или функции Razer Synapse к пользовательским сочетаниям клавиш для любых устройств с поддержкой Razer Synapse, при этом сочетания будут доступны во всех профилях устройств.

**!** Распознается только ввод с устройств с поддержкой Razer Synapse.

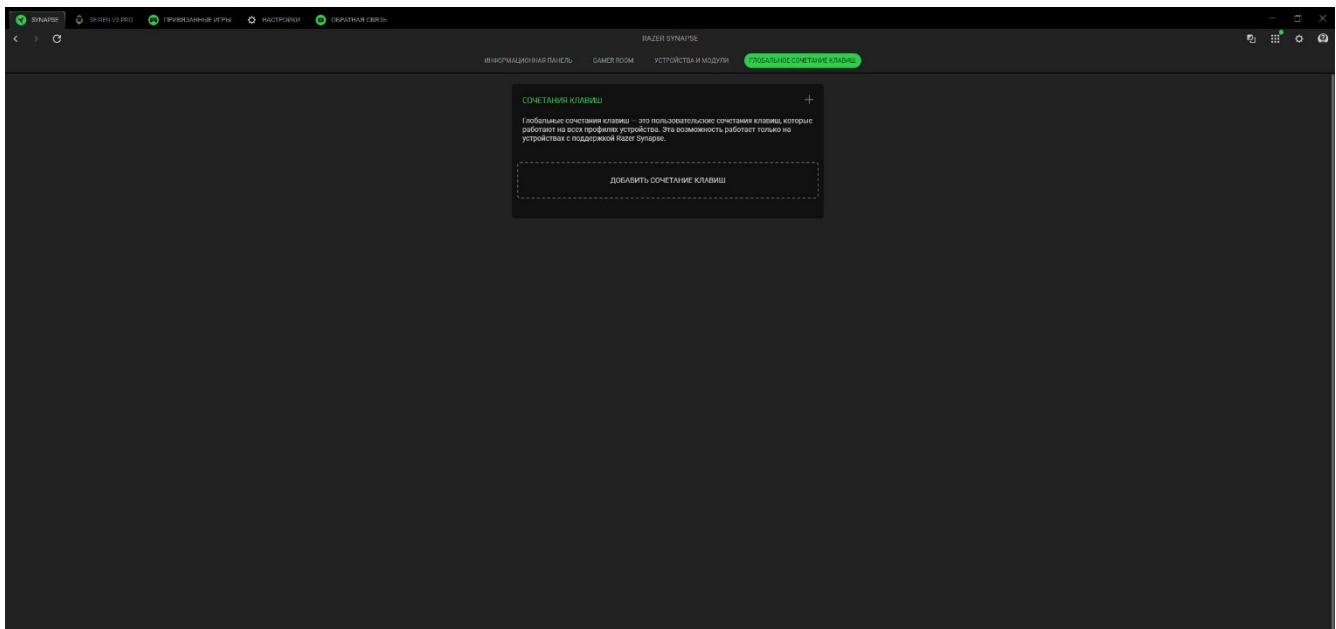

## SEIREN V3 PRO

Вкладка Seiren V3 Pro является основной вкладкой вашего устройства Razer. Здесь вы можете настроить усиление микрофона и громкость наушников, а также включить такие функции, как эквалайзер, эффекты и микшер трансляции. Все изменения на этой вкладке будут автоматически сохранены на вашем локальном компьютере и в облачном хранилище. Используйте кнопки ниже, чтобы получить доступ к параметрам вашего профиля.

### ▾ Выпадающий список профилей

При нажатии на этот выпадающий список отображаются все профили для данного устройства, что позволяет быстро менять профили.

### ... Прочее

При нажатии на эту кнопку откроется всплывающее окно с параметрами вашего текущего профиля.

## Эквалайзер

Вложенная вкладка «Эквалайзер» предназначена для настройки и изменения параметров микрофона вашего устройства.

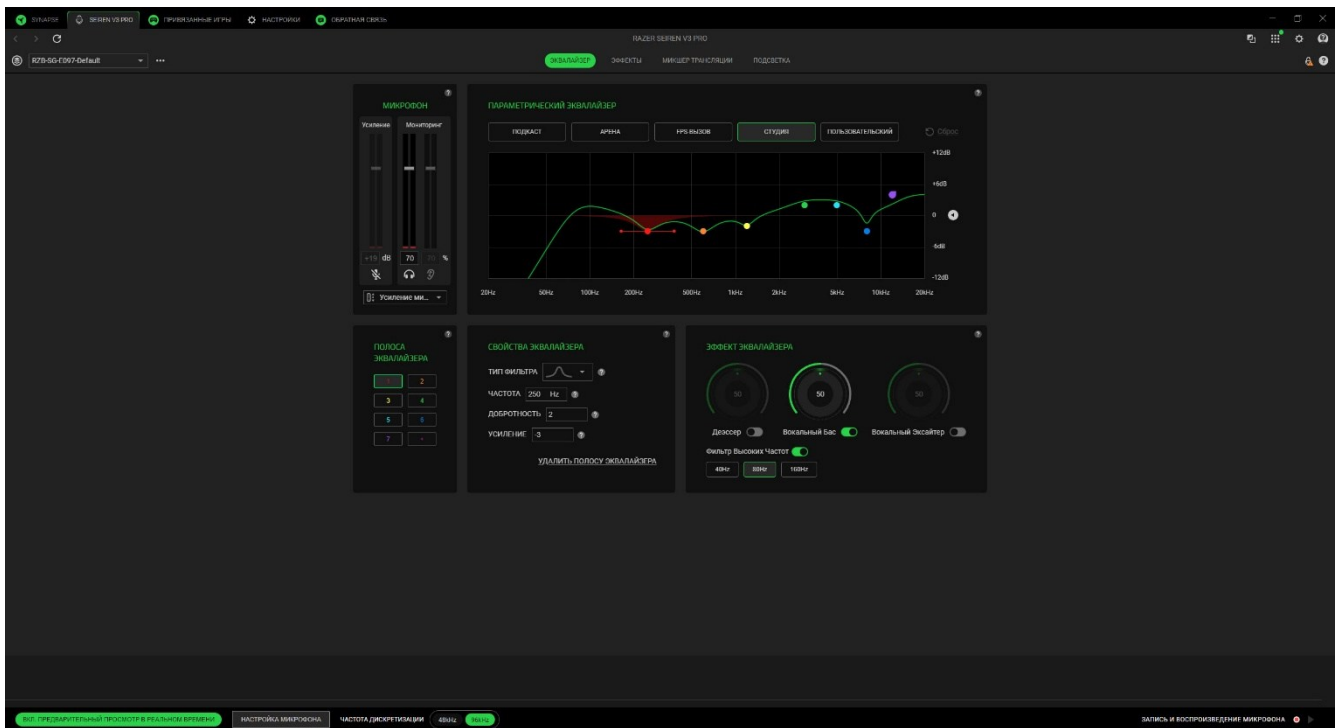

### *Микрофон*

Параметр «Микрофон» предназначен для выключения микрофона, а также настройки усиления микрофона и громкости наушников.

### *Полоса эквалайзера*

Выберите диапазон эквалайзера для настройки. Параметрический эквалайзер будет автоматически обновляться в зависимости от выбранного диапазона.

### *Параметрический эквалайзер*

Выберите любую доступную предустановку эквалайзера для оптимального звучания при записи подкастов, стримов игр или создания музыки. Регулировка любой предустановки эквалайзера вручную приведет к автоматическому включению предустановки «Пользовательская».

### *Свойства эквалайзера*

Изменяйте и точно настраивайте отдельные частоты с помощью фильтров, регулируя усиление и настраивая Q-фактор.

### *Эффект эквалайзера*

Настраивайте и применяйте различные эффекты эквалайзера, чтобы улучшить общее качество звука.

- Деэссер — уменьшает резкие свистящие звуки в вокальных записях, что помогает избежать чрезмерного выделения резких звуков «с» и «т».
- Вокальный бас — усиливает низкие частоты голоса, придавая звуку теплоту и насыщенность.
- Вокальный эксайтер — делает голос более ярким и разборчивым, позволяя ему выделяться на фоне остальных звуков.
- Фильтр высоких частот — удаляет ненужные низкочастотные шумы или гул, делая звук более чистым и отчетливым.

### *Предварительный просмотр в реальном времени*

Воспользуйтесь функцией предварительного просмотра в реальном времени, чтобы проверить, находится ли ваш микрофон в оптимальном диапазоне для обеспечения высокого качества звука, и следите за зоной пиков, чтобы избежать искажений (клиппинга).

## Эффекты

Вложенная вкладка «Эффекты» предназначена для настройки параметров входного сигнала микрофона.

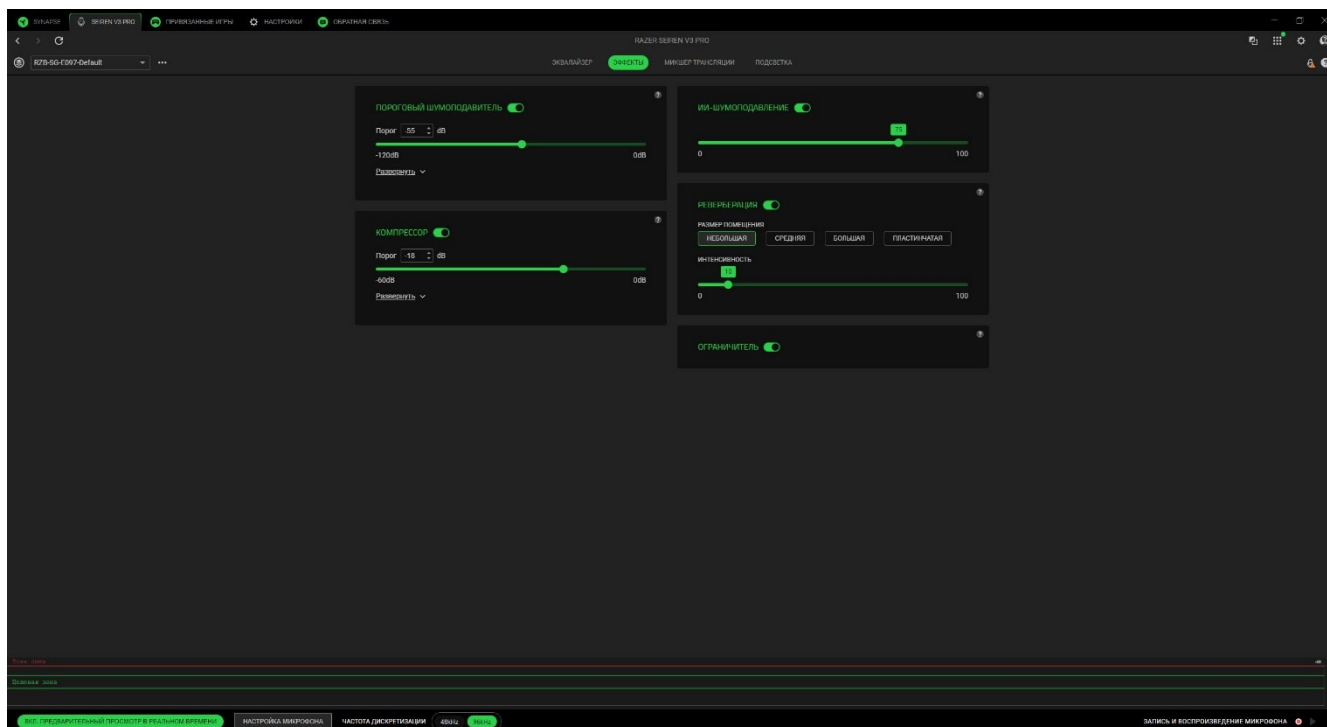

### *Пороговый шумоподавление*

Отрегулируйте уровень входного сигнала микрофона, чтобы свести к минимуму фоновые шумы и обеспечить четкое воспроизведение своего голоса.

### *ИИ-шумоподавление*

Выявляйте и устраняйте нежелательные фоновые шумы с помощью искусственного интеллекта.

### *Компрессор*

Регулируйте входной сигнал микрофона, снизив его громкость, если она становится слишком высокой.

### *Реверберация*

Выберите предустановку размера помещения, чтобы создать ощущение пространства и глубины звука с помощью эха.

### *Ограничитель*

Уменьшает громкость и подавляет резкие пики, которые могут привести к искажениям или клиппингу.

## Микшер трансляции

Вложенная вкладка «Микшер трансляции» позволяет отслеживать и по отдельности регулировать громкость всех доступных виртуальных входных каналов, а также сводить их в единый виртуальный выходной канал.

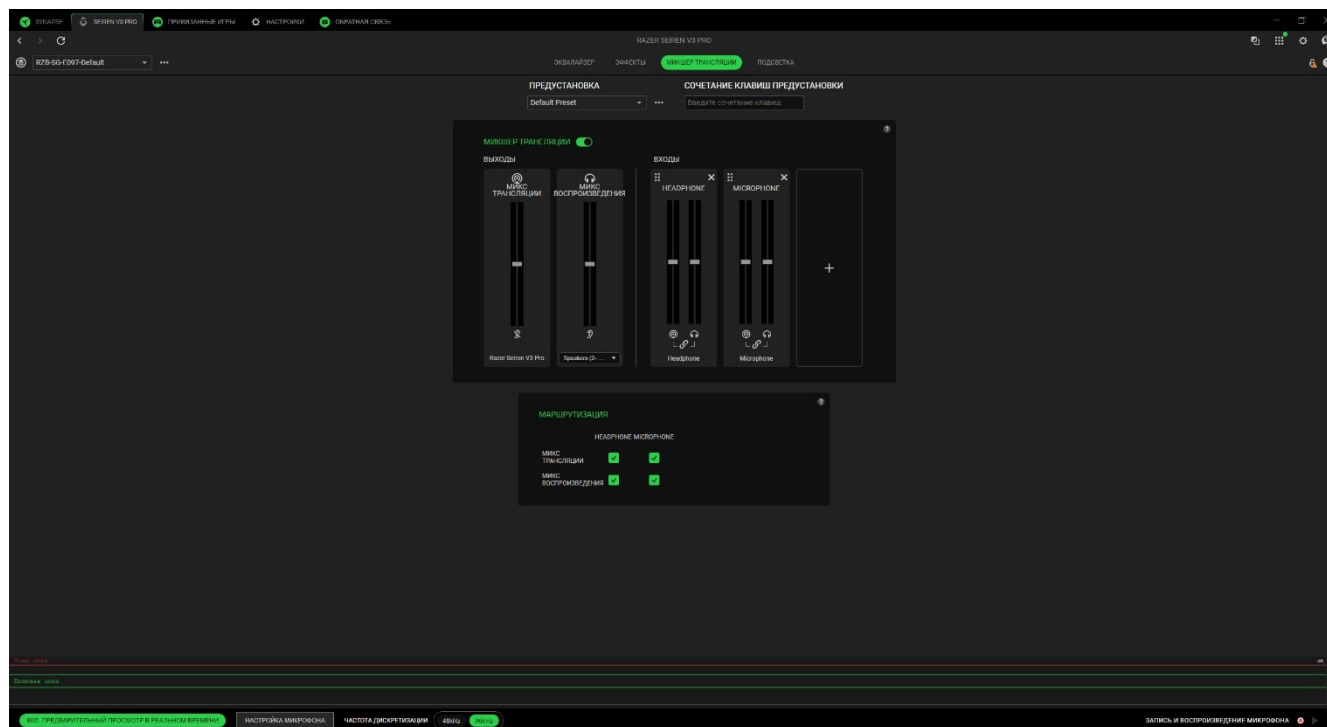

### Пресеты и сочетания клавиш для них

Используйте горячие клавиши, чтобы быстро переключаться между настройками. Быстро настраивайте устройство для разных задач или в соответствии со своими предпочтениями одним простым нажатием клавиши.

### Микшер трансляции

Объедините несколько входных сигналов в один канал вывода. Настройте уровни усиления и громкости каждого входа для получения четкого и сбалансированного выходного сигнала. Добавляйте виртуальные каналы или устройства ввода для легкого управления трансляцией.

### Маршрутизация

Управляйте аудиоканалами, которые слышны в трансляции, и настраивайте микс воспроизведения для каждого канала отдельно.

## Подсветка

Вложенная вкладка «Подсветка» позволяет изменять настройки подсветки вашего устройства Razer.

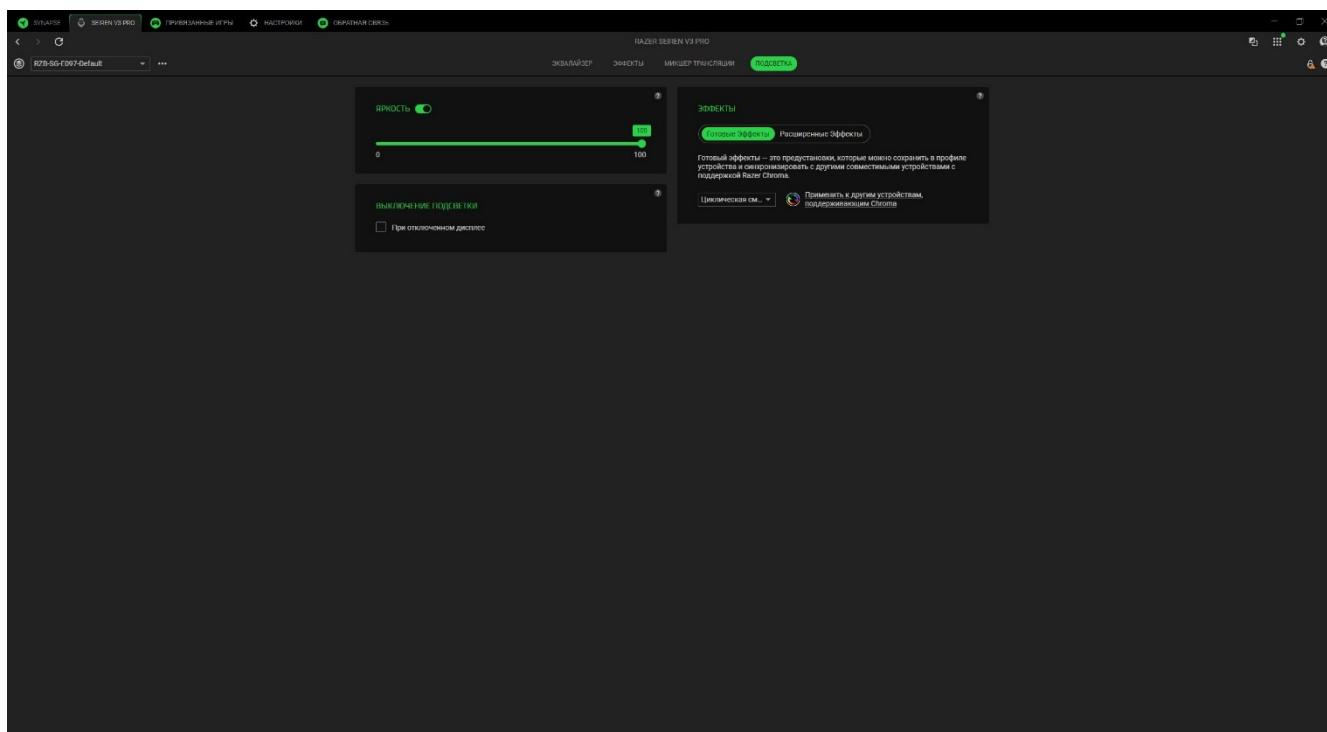

### Яркость

Можно отключить подсветку вашего устройства Razer, переключив параметр «Яркость» или увеличивая/уменьшая яркость с помощью ползункового регулятора.

### Выключение подсветки

Это инструмент энергосбережения, который позволяет отключить подсветку вашего устройства при отключении дисплея и (или) автоматически выключать питание при бездействии вашей клавиатуры Razer в течение заданного времени.

### Готовые эффекты

Для подсветки устройства можно выбрать и применить ряд готовых эффектов, приведенных ниже.

Название	Описание	Как настроить
----------	----------	---------------

	Индикация уровня громкости	Подсветка клавиатуры будет загораться в соответствии с уровнем громкости с использованием спектра цветов по умолчанию	Выберите уровень усиления цвета
	Дыхание	Подсветка клавиатуры появляется и исчезает в выбранном цвете (цветах).	Выберите один или два цвета подсветки либо установите случайный выбор цвета
	Пламя	Клавиатура освещается теплыми цветами, имитирующими движение пламени	Дополнительная настройка не требуется
	Циклическая смена цветов	Непрерывное циклическое изменение цвета подсветки во всем спектре 16,8 млн оттенков	Дополнительная настройка не требуется
	Свет звезд	Каждый светодиод светится и гаснет с разной длительностью в случайном порядке	Выберите один или два цвета подсветки либо установите случайный выбор цвета, а затем выберите продолжительность
	Статическая	Индикаторы светятся выбранным цветом	Выберите цвет
	Волна	Подсветка движется в выбранном направлении	Выберите направление движения волны: слева направо или справа налево
	Вращение	Подсветка клавиатуры будет вращаться в выбранном направлении в пределах спектра цветов по умолчанию	Выберите направление против часовой стрелки или по часовой стрелке

Если у вас имеются другие устройства, поддерживающие Razer Chroma, вы можете синхронизировать их готовые эффекты с вашим устройством Razer, нажав кнопку Chroma Sync ().

### *Расширенные эффекты*

Параметр «Расширенные эффекты» позволяет выбирать профиль эффекта Chroma для использования на периферийном устройстве, поддерживающем Razer Chroma. Чтобы создать свой собственный профиль эффекта Chroma, нажмите кнопку «Запустить Chroma Studio» ().



*Синхронизация возможна только для других устройств, которые поддерживают выбранный эффект подсветки.*

## ПРИВЯЗАННЫЕ ИГРЫ

Вкладка «Привязанные игры» позволяет добавлять приложения, просматривать привязанные к приложениям периферийные устройства и искать приложения среди перечисленных.

### Игры

Вкладка «Привязанные игры» позволяет добавлять приложения, просматривать привязанные к приложениям периферийные устройства и искать приложения среди перечисленных. Также приложения можно сортировать по алфавиту, времени запуска или частоте запуска.

Приложения будут отображаться здесь, даже если они не привязаны к устройству Razer. Чтобы добавить приложение, которого нет в списке, можно воспользоваться кнопкой «Добавить» (+) для его поиска вручную или кнопкой «Сканировать» (📷) для автоматического поиска. Нажмите кнопку «Поиск» (🔍), чтобы найти конкретную игру или программу в списке.

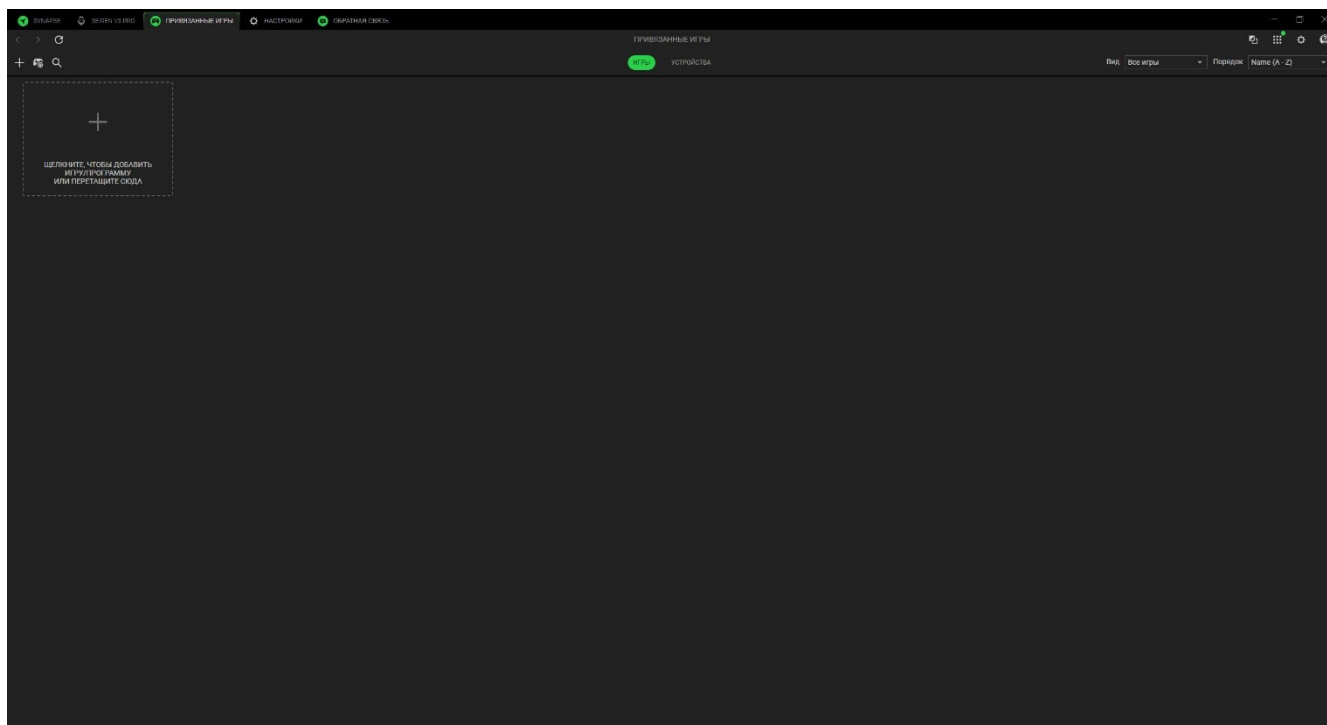

Чтобы привязать приложение к своему устройству Razer, нажмите на приложение в списке и выберите устройство и его профиль. После этого устройство автоматически будет выбирать данный профиль при каждом запуске приложения.

## Устройства

На вложенной вкладке «Устройства» можно просмотреть периферийные устройства и определить, какие приложения с ними связаны. Выбрав устройство, вы можете просмотреть список связанных приложений, добавить новые приложения или удалить связанные приложения. Вы можете отфильтровать эти приложения с помощью выпадающего списка «Вид» и «Порядок». Чтобы добавить приложение, которого нет в списке на вашем периферийном устройстве, перетащите исполняемый файл в поле или нажмите кнопку Добавить ( + ), чтобы открыть окно поиска. В окне поиска можно нажать кнопку «Обновить» ( ↻ ) для повторного сканирования установленных приложений, кнопку «Поиск» ( 🔍 ) для поиска конкретной игры или программы в списке или воспользоваться ссылкой для поиска приложения вручную.

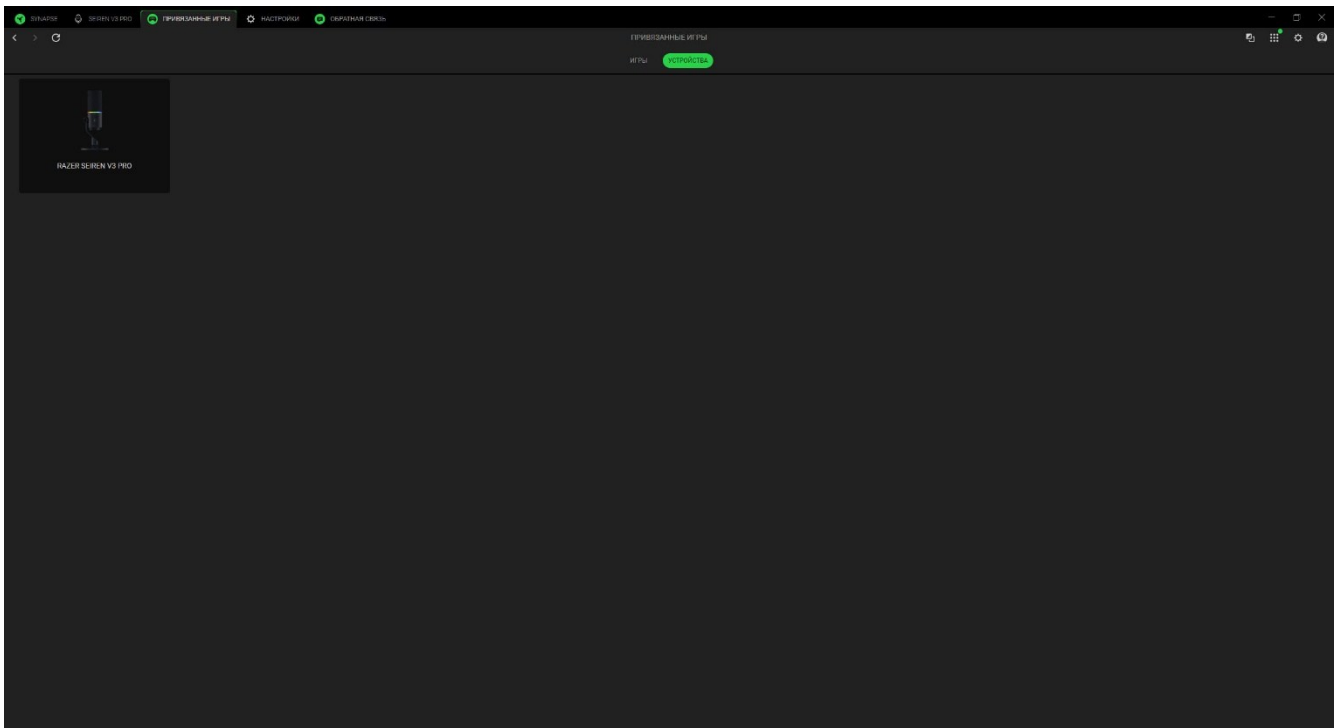

Чтобы привязать приложение к устройству Razer, нажмите на галочку в верхнем левом углу приложения, находясь в строке поиска. После этого устройство автоматически будет выбирать данный профиль при каждом запуске приложения.

## НАСТРОЙКИ

На вкладке «Настройки», доступной при нажатии кнопки ( ⚙ ), можно настроить множество параметров, перечисленных ниже:

### Synapse

На вложенной вкладке Synapse можно найти параметры данного приложения.

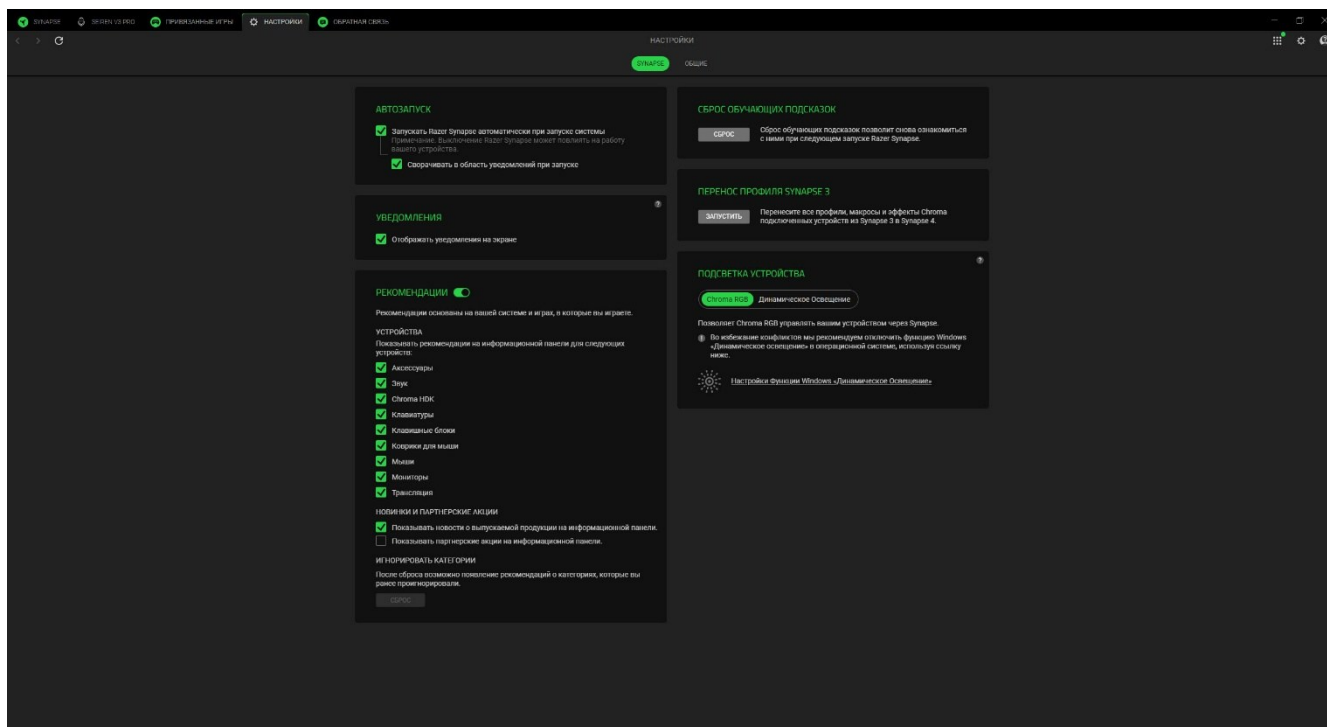

### Автозапуск

Параметр «Автозапуск» позволяет настроить поведение приложения при запуске.

### Уведомления

Параметр «Уведомления» позволяет приложению отображать уведомления на экране, даже если вы запускаете приложения на полный экран.

### Рекомендации

Рекомендации позволяют нам отображать на информационной панели новейшие продукты и функции на основе ваших установленных устройств и привязанных игр.

### Сброс обучающих подсказок

При нажатии кнопки «Сброс» вновь активируются все обучающие подсказки, которые помогут вам ознакомиться с возможностями Razer Synapse.

### Перенос профиля Synapse 3

Эта функция позволяет перенести все профили, макросы и эффекты Chroma с Synapse 3 на новый Synapse.

### Подсветка устройства

Этот параметр позволяет выбрать, какое приложение будет управлять эффектами подсветки на вашем устройстве.

## Общие

Вложенная вкладка «Общие» — это раздел, в котором вы можете получить доступ к различным опциям вашего приложения, а также найти дополнительную информацию о программе.

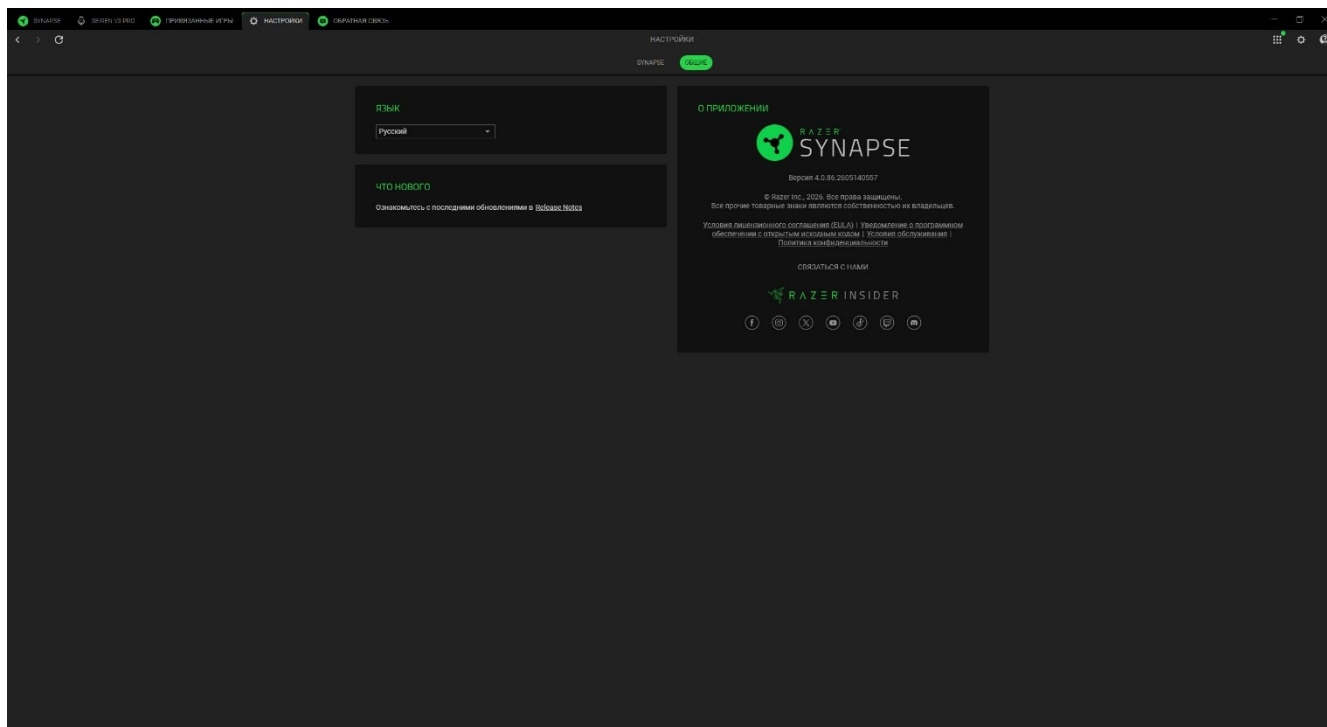

### Язык

Этот параметр позволяет изменить язык интерфейса Razer Synapse.

### О приложении

В разделе «О программе» отображаются текущая версия ПО и заявление об авторских правах, а также содержатся актуальные ссылки на условия использования Razer. Этот параметр можно также использовать для быстрого доступа к сообществам Razer.

## ОБРАТНАЯ СВЯЗЬ

Помогите нам улучшить Razer Synapse, поделившись своими комментариями, предложениями и проблемами с ПО. Вы можете связаться с нами напрямую через эту вкладку и даже получить вознаграждение за сообщение об ошибках.

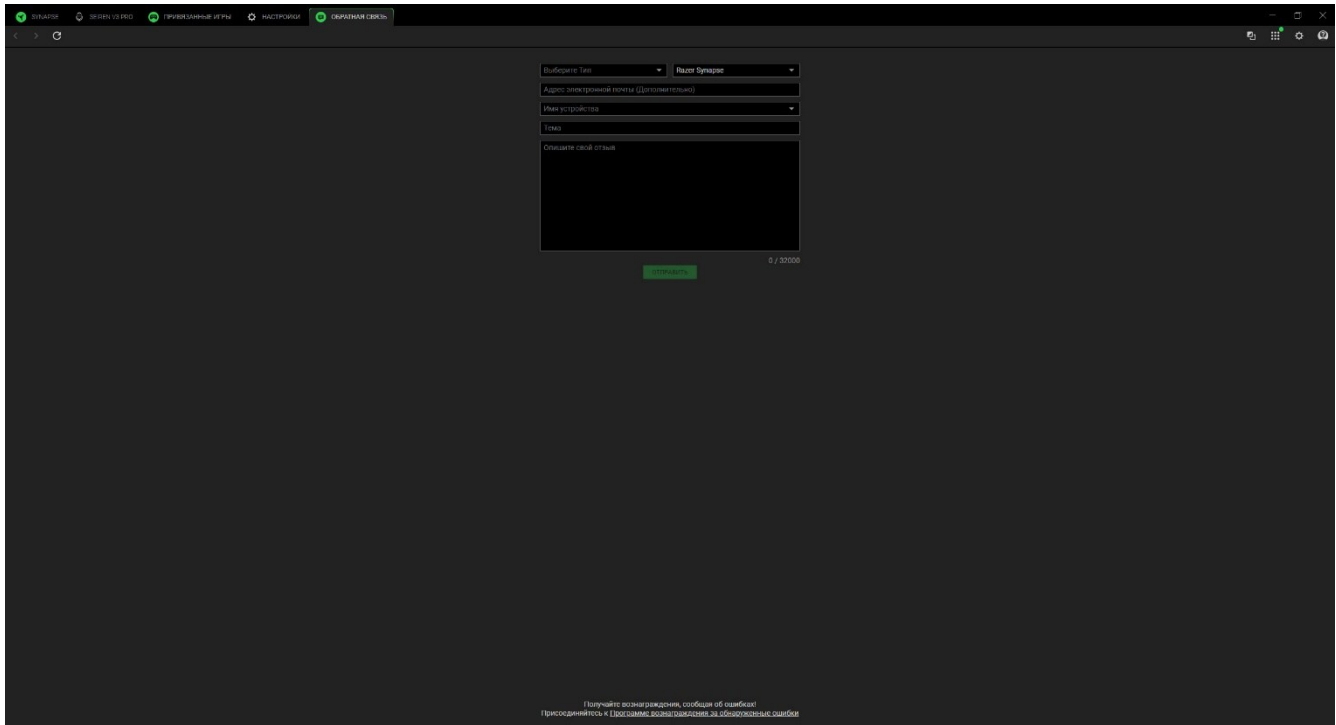

The screenshot shows a web browser window with the Razer Synapse interface. The browser's address bar shows the URL 'razer.com/feedback'. The page title is 'ОБРАТНАЯ СВЯЗЬ'. The form contains the following fields:

- Выборите тип: **Проблема** (dropdown menu)
- Адрес электронной почты (Дополнительно):
- Имя устройства:
- Тема:
- Опишите свою тему:

At the bottom of the form, there is a green button labeled 'ОТПРАВИТЬ' and a character count '0 / 30000'. Below the form, there is a small text block: 'Получите вознаграждение, сообщив об ошибках! Присоединитесь к Программе вознаграждений за обнаруженные ошибки'.

---

## 7. БЕЗОПАСНОСТЬ И ТЕХНИЧЕСКОЕ ОБСЛУЖИВАНИЕ

### ПРАВИЛА ТЕХНИКИ БЕЗОПАСНОСТИ

Для обеспечения максимальной безопасности при использовании Razer Seiren V3 Pro рекомендуется следовать приведенным ниже рекомендациям.

Если при работе с устройством возникли неполадки, которые не удается устранить с помощью рекомендуемых действий, отключите устройство и позвоните на горячую линию Razer или посетите веб-сайт [support.razer.com](https://support.razer.com) для получения технической поддержки. Не пытайтесь выполнять обслуживание или ремонт устройства самостоятельно.

Не разбирайте устройство и не используйте его при нестандартной токовой нагрузке. Это приведет к прекращению действия гарантии.

Не прокалывайте и не вставляйте посторонние предметы в отверстия устройства.

Не допускайте контакта устройства и его компонентов с жидкостью или влагой. Пользуйтесь устройством и его компонентами только в разрешенном диапазоне температур: от 0°C до 40°C. Если температура выйдет за пределы этого диапазона, выключите устройство, отсоедините его и дождитесь, когда температура установится на допустимом уровне.

### ОБСЛУЖИВАНИЕ И ИСПОЛЬЗОВАНИЕ

Для поддержания микрофона Razer Seiren V3 Pro в рабочем состоянии требуется минимальное техническое обслуживание. Во избежание накопления грязи рекомендуется раз в месяц отключать устройство от компьютера и протирать его мягкой тканью или очищать ватной палочкой. Не используйте мыло или агрессивные чистящие вещества.

---

## 8. ЮРИДИЧЕСКАЯ ИНФОРМАЦИЯ

### **ИНФОРМАЦИЯ О ЗАЩИТЕ АВТОРСКИХ ПРАВ И ИНТЕЛЛЕКТУАЛЬНОЙ СОБСТВЕННОСТИ**

© Razer Inc., 2026. Все права защищены. Razer, логотип с изображением трехглавой змеи, логотип Razer и девиз «For Gamers. By Gamers.» являются товарными знаками или зарегистрированными товарными знаками корпорации Razer Inc. и (или) ее дочерних компаний в США или других странах. Все прочие товарные знаки являются собственностью их владельцев.

Windows и логотип Windows являются товарными знаками или зарегистрированными товарными знаками группы компаний Microsoft.

XSplit и XSplit Broadcaster являются зарегистрированными товарными знаками SplitmediaLabs Limited.

Razer Inc. («Razer») является обладателем авторских прав, товарных знаков, торговых тайн, патентов, приложений к патентам или других прав интеллектуальной собственности (зарегистрированных и незарегистрированных), касающихся данного изделия. Предоставление данного руководства не является передачей лицензии на какие-либо из указанных авторских прав, товарных знаков, патентов или других прав интеллектуальной собственности. Вид микрофона Razer Seiren V3 Pro (далее «Продукт») может отличаться от изображений, приведенных на упаковке или где-либо еще. Компания Razer не несет ответственности за подобные отличия или за любые возможные ошибки. Приведенная в документе информация может быть изменена без предварительного уведомления.

### **ОГРАНИЧЕННАЯ ГАРАНТИЯ НА ПРОДУКТ**

Самые новые действующие условия ограниченной гарантии на продукт приведены на сайте [razer.com/warranty](https://www.razer.com/warranty).

### **ОГРАНИЧЕНИЕ ОТВЕТСТВЕННОСТИ**

Razer ни при каких обстоятельствах не несет ответственности за какую бы то ни было упущенную выгоду, утраченную информацию или данные, а также за фактические, побочные, случайные, штрафные или косвенные убытки, возникающие вследствие распределения, продажи, перепродажи, использования или невозможности использования Продукта. Ни при каких обстоятельствах компания Razer не несет ответственности за расходы, превышающие розничную стоимость Продукта.

## **ОБЩИЕ ПОЛОЖЕНИЯ**

Данные условия должны регулироваться и толковаться в соответствии с местным законодательством, действующим на территории, где был куплен Продукт. Если любое из условий данного Соглашения будет признано недействительным или неисполнимым, то такое условие (в той мере, в которой оно является недействительным или неисполнимым) не будет учитываться и будет считаться исключенным без ущерба для остальных условий. Компания Razer сохраняет за собой право внесения изменений в любые условия в любое время без предварительного уведомления.