



RAZER SEIREN V3 PRO

마스터 가이드

목차

1. 구성품.....	2
2. 필요 항목.....	4
3. 보증 지원.....	4
4. 마이크 셋업.....	5
5. 마이크 사용하기.....	7
6. RAZER SEIREN V3 PRO 설정하기.....	9
7. 안전 및 유지관리.....	25
8. 법률 용어.....	26

1. 구성품

- Razer Seiren V3 Pro

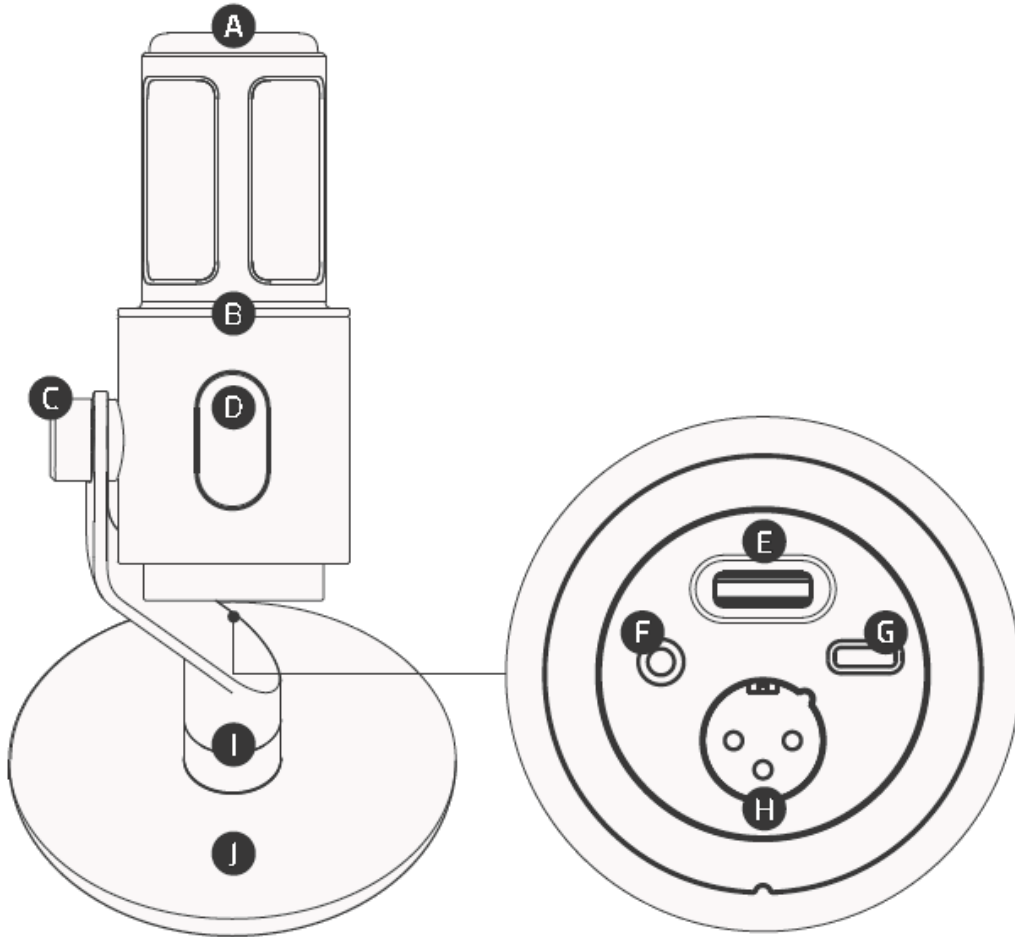

- A. 카디오이드 다이내믹 마이크
- B. Razer™ Chroma RGB 로 구동되는 라이트 링
- C. 조정 가능한 암 마운트
- D. 터치 음소거 버튼
- E. 마이크 게인/볼륨 컨트롤
- F. 3.5mm 헤드폰 모니터링 잭
- G. USB Type C 포트
- H. 3 핀 XLR(XLR3) 잭
- I. 회전 노브
- J. 분리형 받침대

- USB Type A to Type C 케이블

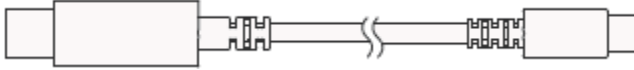

- USB Type A to Type C 어댑터

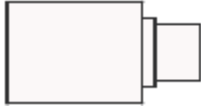

- 탈착식 폼 필터



- 중요 제품 정보 안내

2. 필요 항목

제품 요구 사항

- USB Type-C/Type-A 또는 XLR 입력이 있는 PC 또는 믹서

RAZER SYNAPSE 요구사항

- Windows® 11 이상
- 앱 설치를 위한 인터넷 연결

i Audacity, OBS, Streamlabs OBS, XSplit 등의 소프트웨어와 호환 가능합니다(소프트웨어 라이선스 비용이 청구될 수 있음).

3. 보증 지원

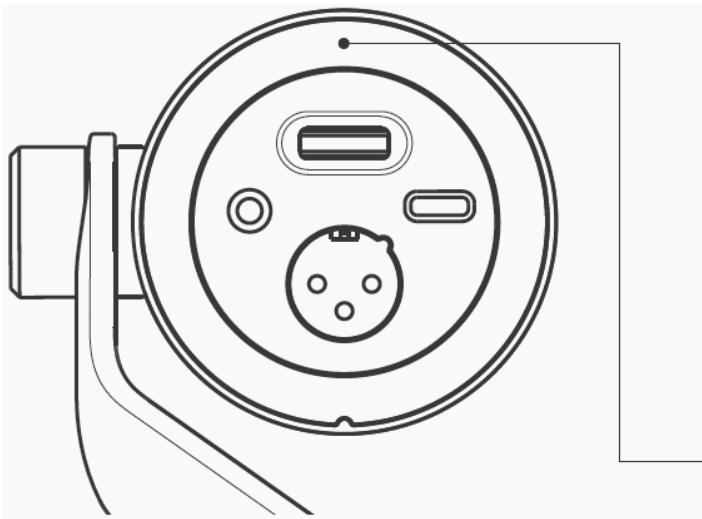

제품 일련 번호는 여기에서 확인할 수 있습니다.



훌륭한 디바이스를 가지고 계시네요. 이제 더 훌륭한 디바이스로 만들어 보세요. razerid.razer.com 에서 기기를 등록하여 보증을 받고 Razer 독점 혜택을 받으세요.

i 제한 보증을 신청하기 위해서는 유효한 구매 증빙이 필요합니다.

4. 마이크 셋업

1.

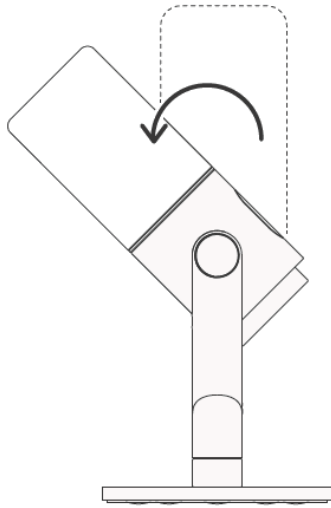

2.

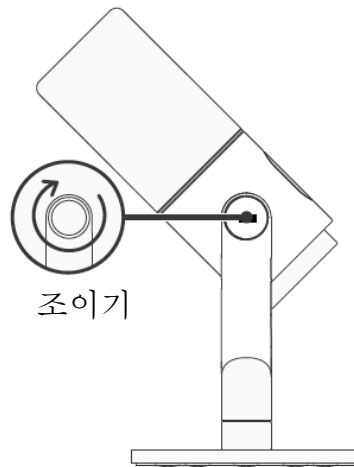
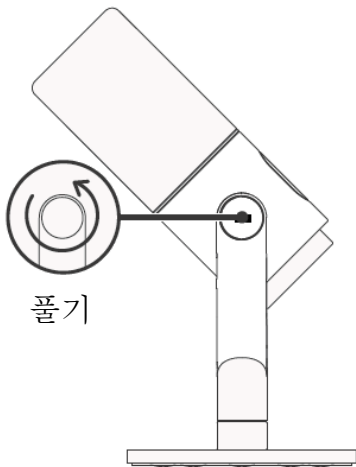

3.

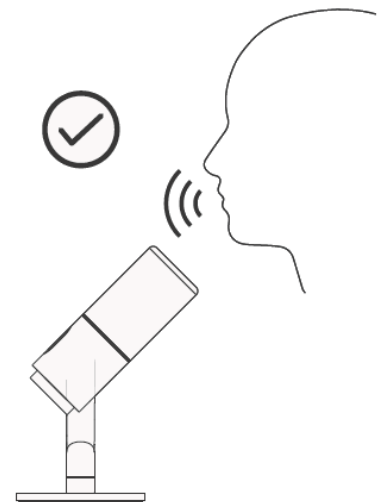
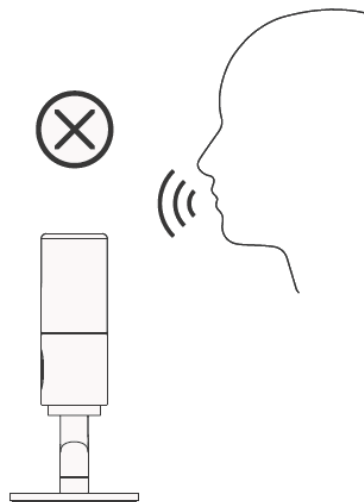
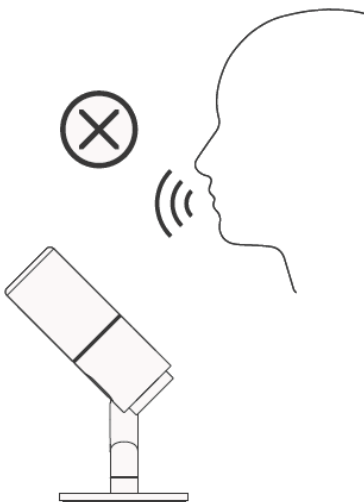

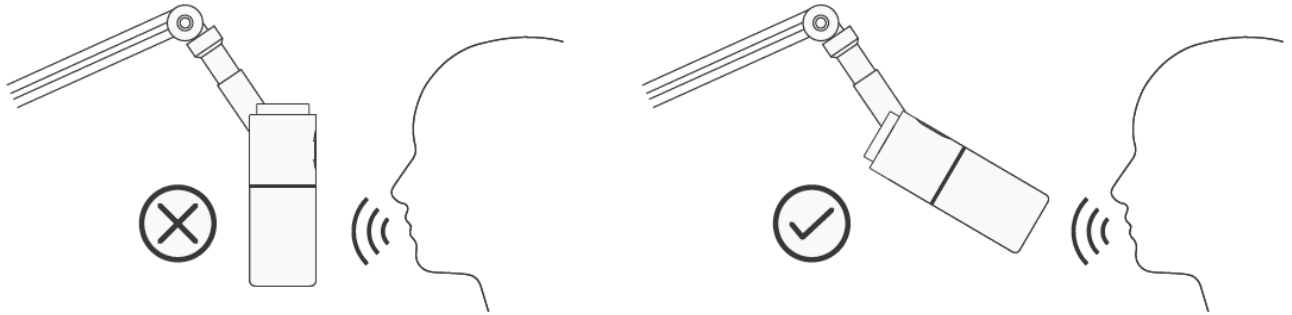

4.

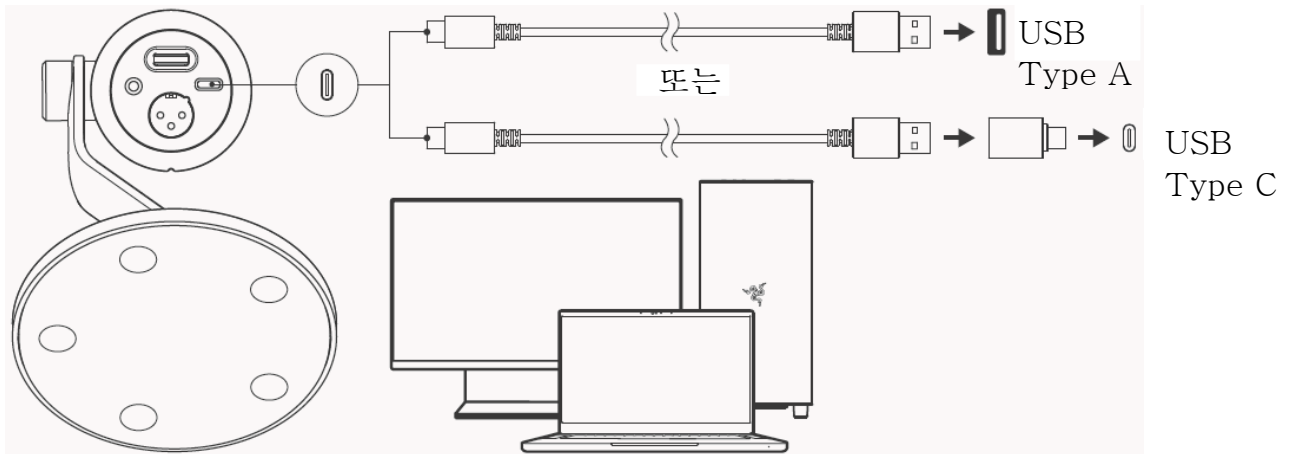

5.

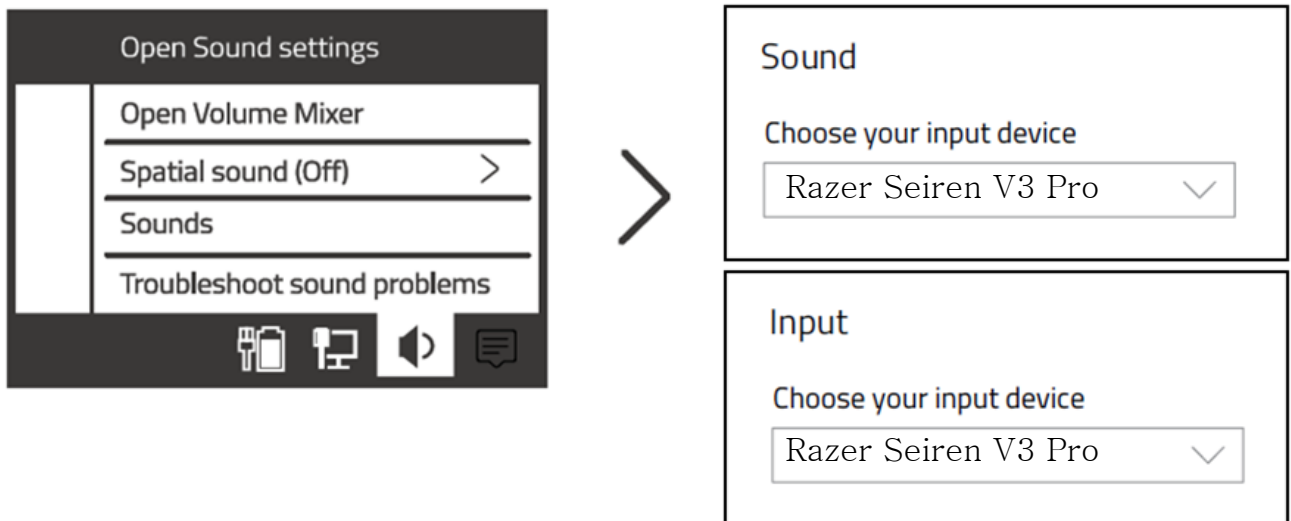

i 안내 메시지가 표시될 때 Razer Synapse 를 설치하거나 [razer.com/synapse](https://www.razer.com/synapse) 에서 설치 프로그램을 다운로드합니다. 파라메트릭 EQ, 보컬 베이스, 익사이터 등 새로운 기능으로 제품의 진정한 잠재력을 발휘하세요!

5. 마이크 사용하기

마이크 입력 음소거/음소거 해제

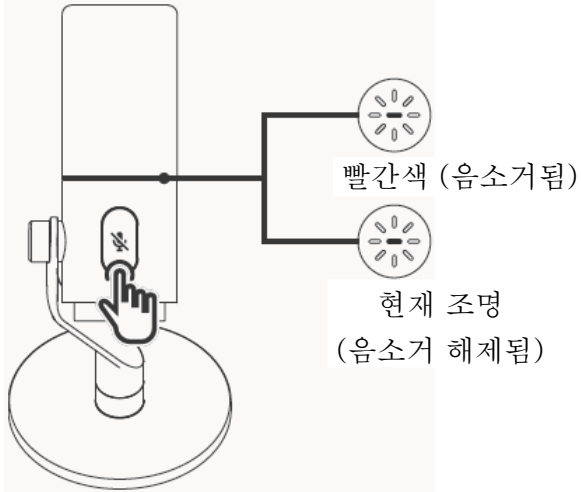

마이크 게인 조정하기

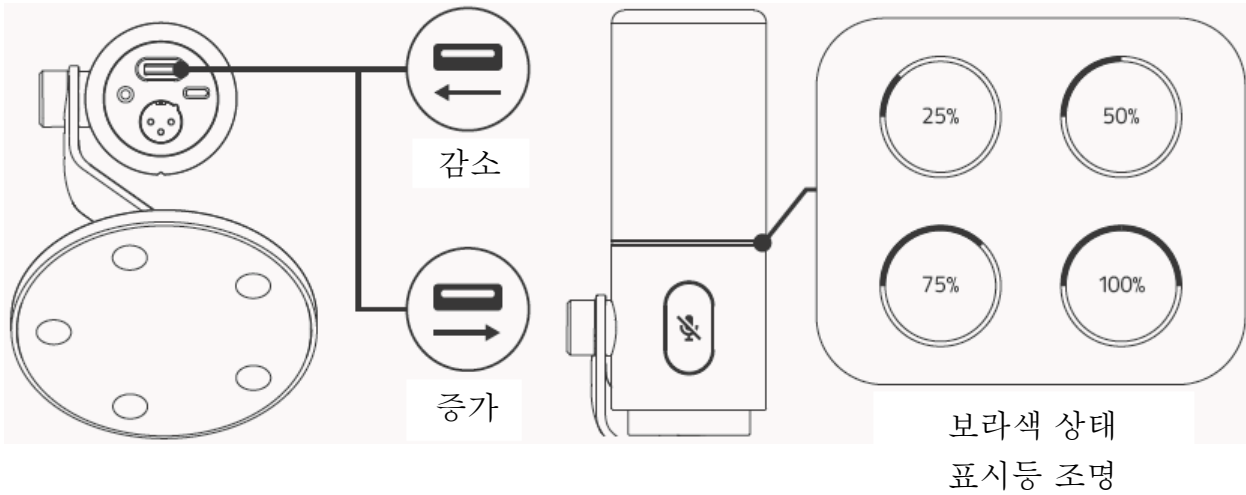

헤드폰 모니터링 활성화

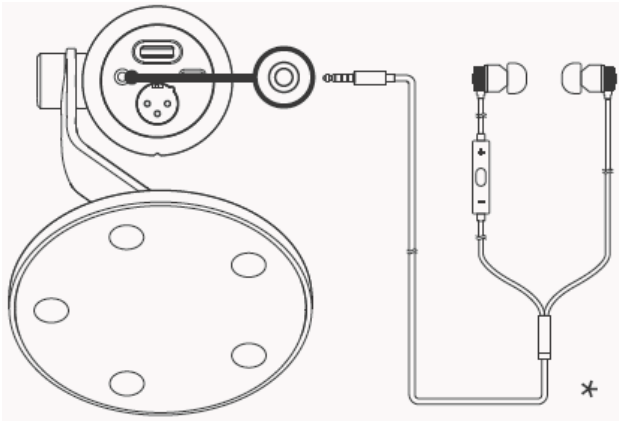

헤드폰 모니터링 볼륨 조정

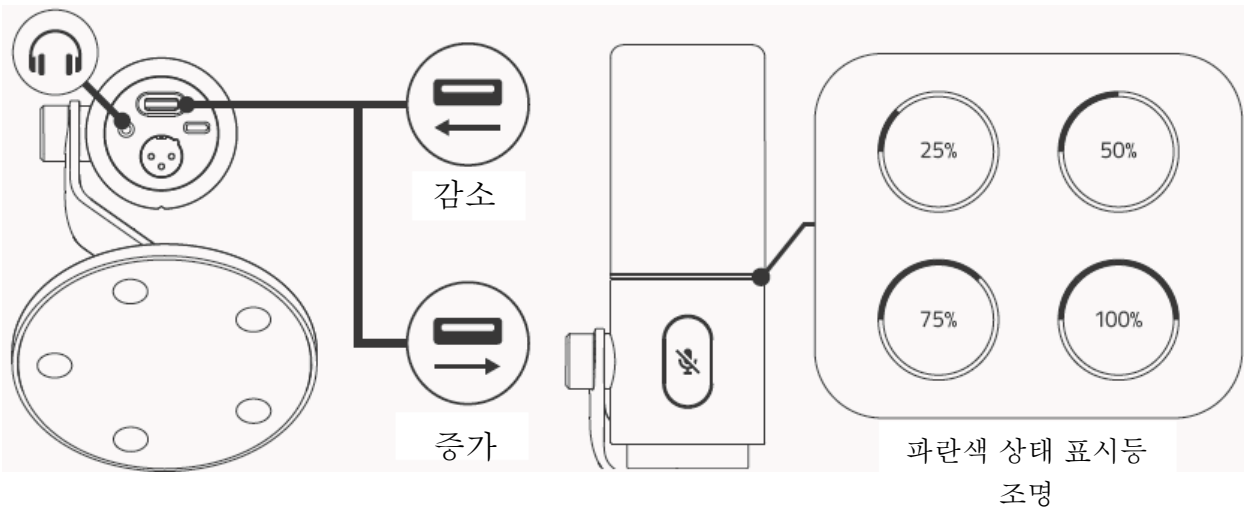

i 다이얼로 볼륨을 조절하려면 먼저 Razer Synapse 에서 이를 구성해야 합니다.

XLR3 케이블 연결

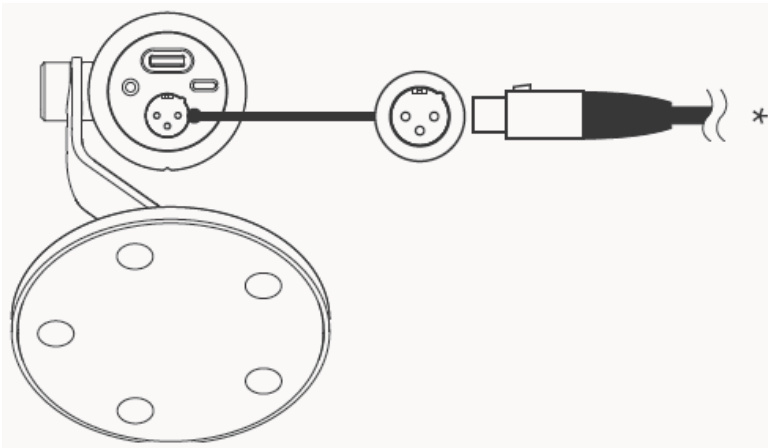

*미포함

6. RAZER SEIREN V3 PRO 설정하기

i *면책 조항: 이 가이드는 새로운 Razer Synapse 앱에 대한 개요를 제공하며, 기기의 일부 기능만 다를 수 있습니다. 새로운 Razer Synapse는 클라우드 기반 기능을 설치, 업데이트, 액세스 및 저장하려면 인터넷 연결이 필요합니다. Razer ID 계정을 등록하는 것이 좋으나 선택 사항입니다. 여기에 나열된 모든 기능은 현재 버전, 연결된 기기 및 지원되는 추가 기능에 따라 변경될 수 있습니다.*

SYNAPSE 탭

Synapse 탭은 Razer Synapse를 처음 시작할 때 기본 탭입니다. 아래 버튼을 사용하여 사용자 인터페이스를 탐색하세요.

— 최소화

이 버튼을 클릭하면 앱이 백그라운드에서 실행되는 동안 작업 표시줄로 최소화됩니다.

▣ 최대화

이 버튼을 누르면 브라우저 창이 확장되어 전체 화면이 채워집니다. 창을 원래 크기로 복원하려면 최대화 버튼을 다시 클릭합니다.

✕ 닫기

이 버튼을 누르면 모든 관련 탭이 닫히고 애플리케이션이 완전히 종료됩니다.

< 이전 탭

이 버튼을 클릭하면 마지막으로 방문한 탭으로 돌아갑니다.

> 다음 탭

최근에 이전 탭 버튼을 사용한 적이 있는 경우 이 버튼을 클릭하면 다음 페이지로 이동합니다.

🔄 새로 고침 탭

이 버튼을 클릭하면 현재 페이지가 다시 로드됩니다. 페이지가 제대로 표시되지 않거나 최신 콘텐츠를 보고 싶은 경우 이 기능을 사용합니다.

↓ 업데이트 다운로드

이 버튼이 표시되면 앱에 변경 사항이 있다는 뜻입니다. 페이지가 제대로 표시되지 않거나 최신 콘텐츠를 보고 싶은 경우 이 기능을 사용합니다.

☰ 더 보기

이 버튼을 클릭하면 기기, 모듈 및 설치된 다른 앱 탭에 쉽게 액세스할 수 있는 팝업이 열립니다.

⚙️ 설정

이 버튼을 클릭하면 설정 탭이 열리므로 이 앱의 설정을 빠르게 변경할 수 있습니다.

👤 프로필

이 버튼을 클릭하면 로그인, 피드백, 이 소프트웨어 평가, Wi-Fi 기기 추가 및 종료 옵션에 액세스할 수 있는 팝업이 열립니다.

❓ 정보

이 버튼 위로 마우스를 가져가면 기능에 대한 추가 정보가 표시됩니다.

대시보드

대시보드 하위 탭은 Razer Synapse 에 대한 개관이며 여기에서 모든 Razer 기기, 모듈 및 온라인 서비스에 액세스할 수 있습니다.

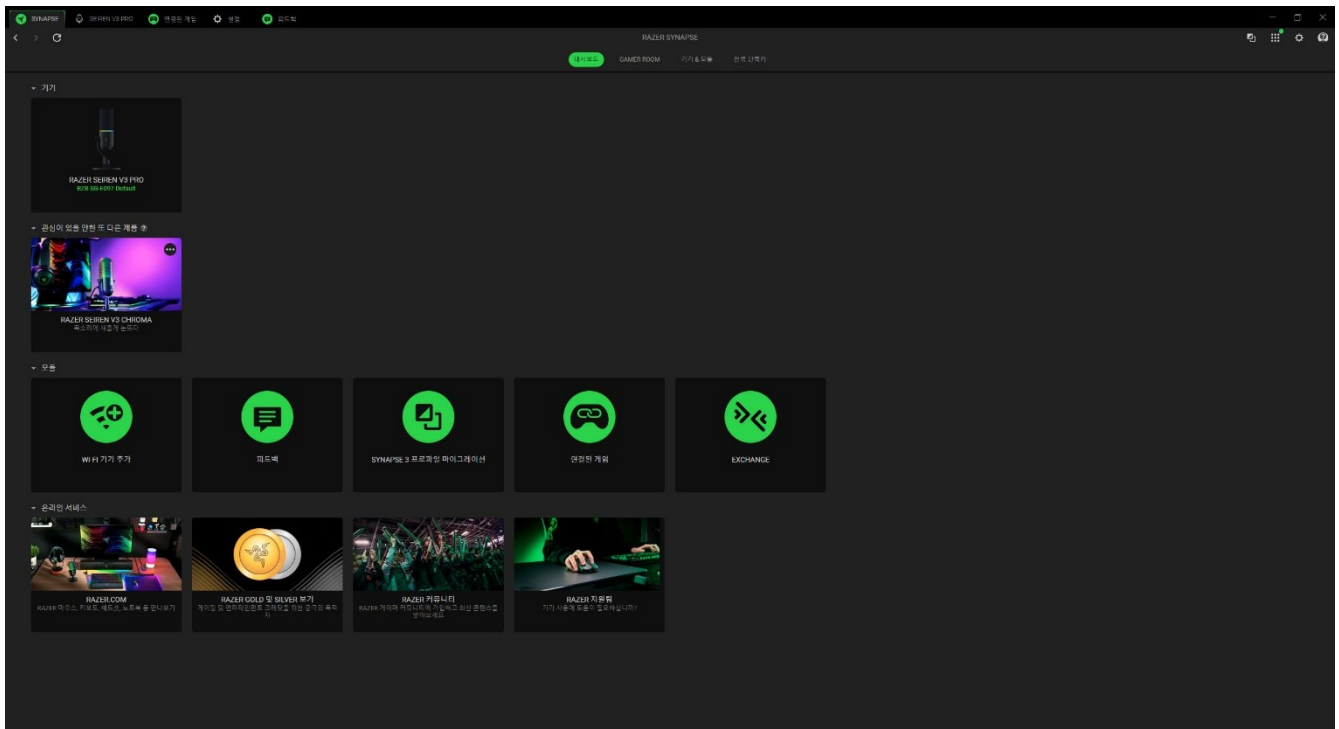

Gamer Room

Gamer Room 하위 탭에는 Razer Aether 조명 기능이 있는 모든 기기가 표시됩니다. 여기에서 Gamer Room 지원 기기를 확인하고 관리할 수 있습니다.

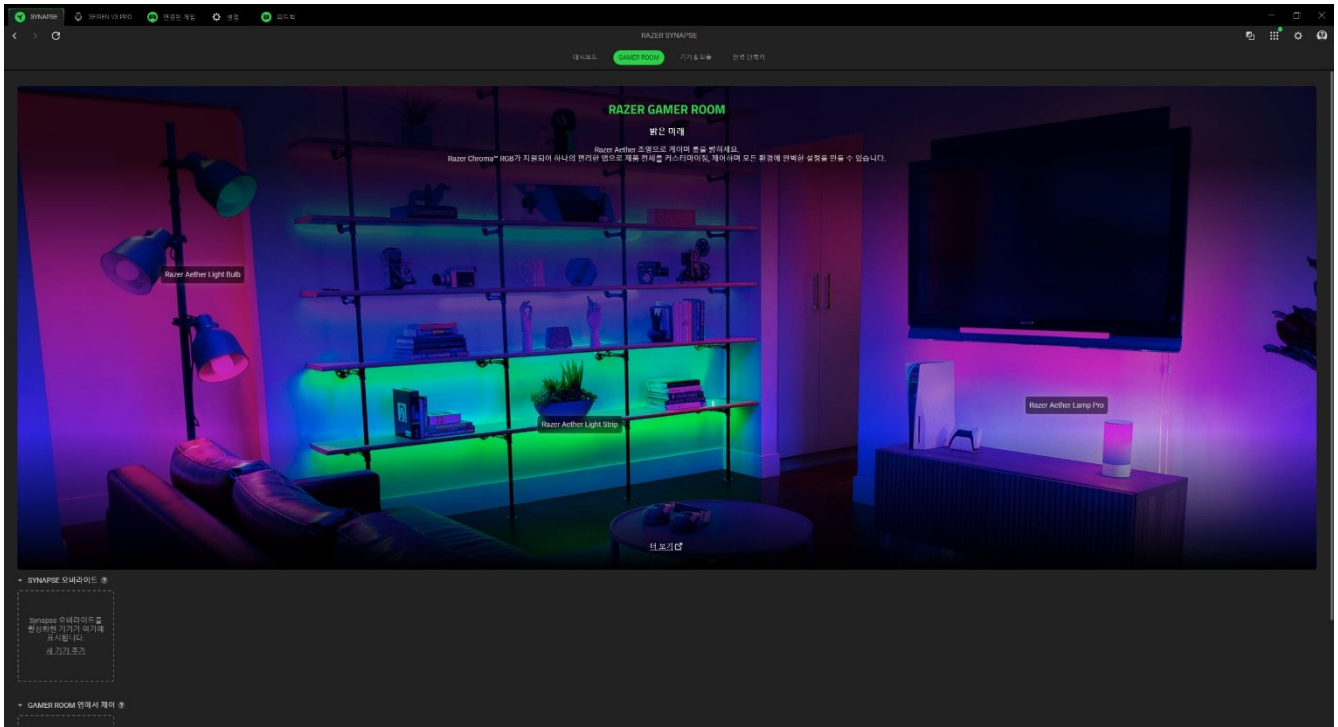

Synapse 오버라이드

이 섹션에서는 기기의 조명을 선택 및 커스텀 설정하고 Razer Synapse 를 사용하여 Chroma 지원 게임 및 Chroma Connect 앱에 반응하도록 설정할 수 있습니다.

Gamer Room 앱에서 제어

이 섹션에는 Gamer Room 앱에서 원격으로 제어되는 모든 지원 기기가 표시됩니다.

기기 & 모듈

모듈 하위탭은 설치되거나 사용 가능한 모든 설치용 모듈을 표시합니다.

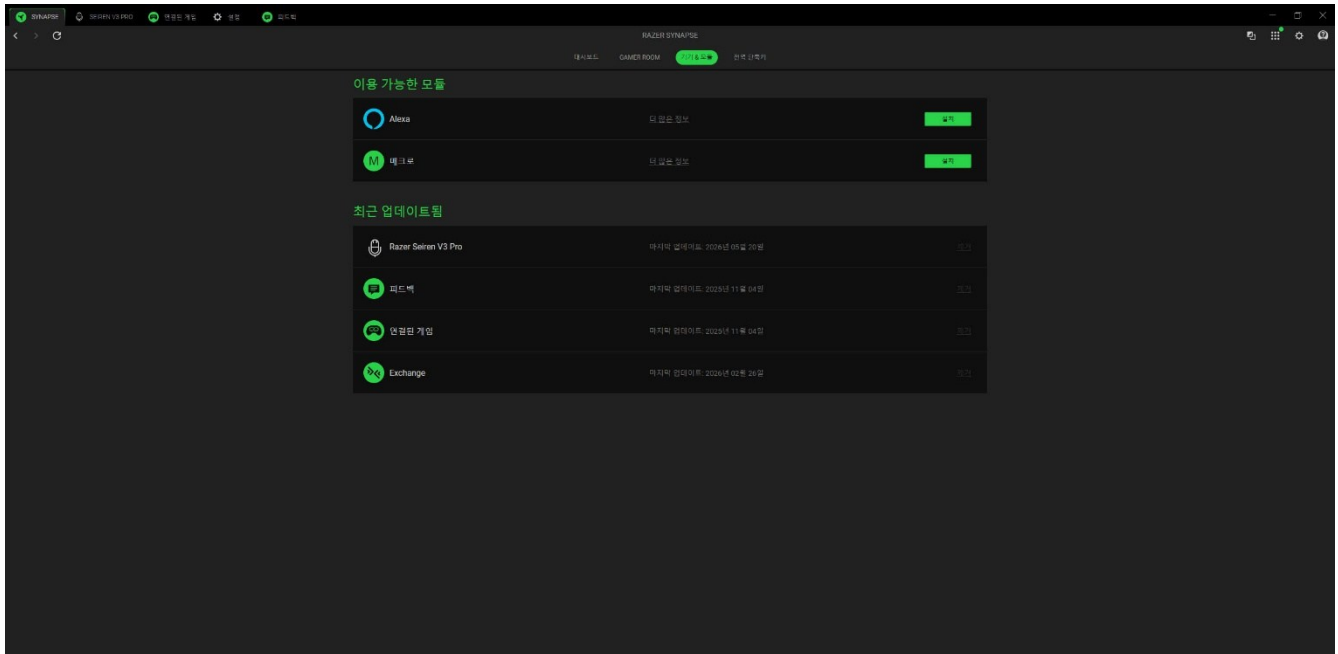

전역 단축키

모든 기기 프로파일에 적용되는 Razer Synapse 지원 기기 입력에서 커스텀 키 조합과 작업 또는 Razer Synapse 기능을 바인딩합니다.

! *Razer Synapse 지원 기기 입력만 인식합니다.*

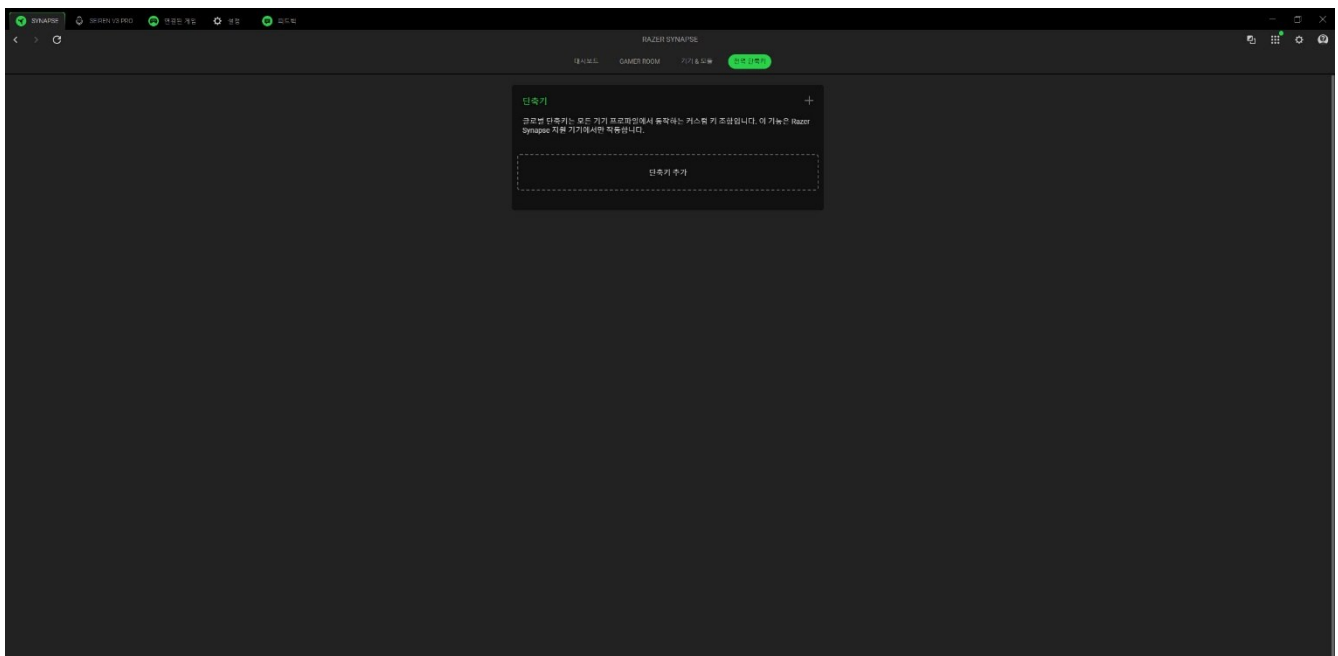

SEIREN V3 PRO

Seiren V3 Pro 탭은 Razer 기기의 메인 탭입니다. 여기서 마이크 게인과 헤드폰 볼륨을 조절하고, EQ, 효과, 스트림 믹서와 같은 기능을 활성화할 수 있습니다. 이 탭에서 변경한 내용은 로컬 시스템과 클라우드 저장소에 자동으로 저장됩니다. 아래 버튼을 사용하여 프로필 옵션에 액세스하세요.

▾ 프로파일 드롭다운 바

이 드롭다운 바를 클릭하면 이 기기에 대한 모든 프로파일이 표시되므로 프로파일을 빠르게 변경할 수 있습니다.

... 기타

이 버튼을 클릭하면 현재 프로파일과 관련된 옵션이 포함된 팝업이 열립니다.

EQ

EQ 하위 탭에서는 기기의 마이크 설정을 수정할 수 있습니다.

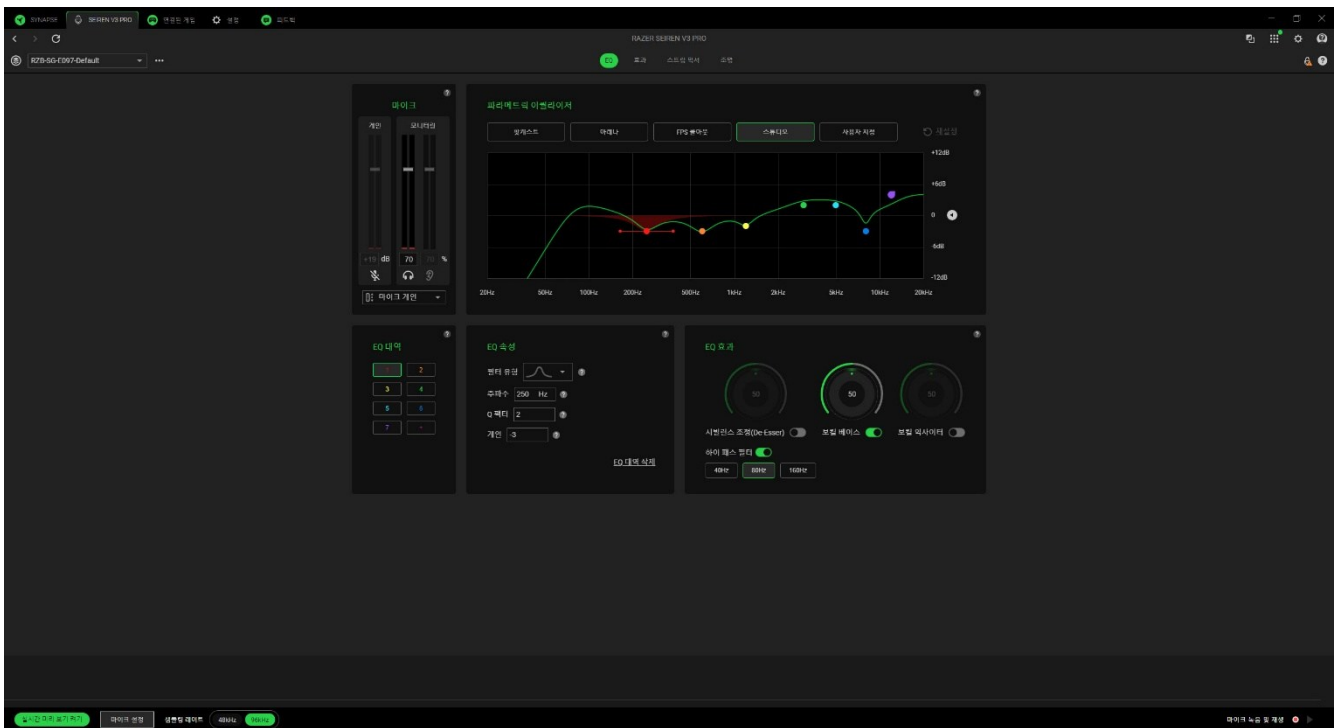

마이크

마이크 옵션에서는 마이크 게인 및 헤드폰 볼륨을 음소거하거나 조정할 수 있습니다.

EQ 대역

EQ 대역을 선택하여 조정합니다. 선택한 대역에 따라 파라메트릭 이퀄라이저가 자동으로 업데이트됩니다.

파라메트릭 이퀄라이저

팟캐스팅, 게임 스트리밍 또는 음악 제작에 맞춰 최상의 오디오 경험을 제공하도록 설계된 이퀄라이저 프리셋 중 하나를 선택합니다. 수동으로 이퀄라이저 프리셋을 조정하면 자동으로 사용자 설정으로 설정됩니다.

EQ 속성

필터를 사용하거나 게인 조정, Q 팩터 설정을 통해 특정 주파수를 변경하고 미세 조정합니다.

EQ 효과

다양한 EQ 효과를 조정하고 적용하여 오디오의 전반적인 품질을 향상합니다.

- 시빌런스 조정(De-esser) - 보컬 녹음에서 거친 치찰음을 줄여 날카로운 's'와 't' 소리가 과도하게 두드러지는 것을 방지합니다.
- 보컬 베이스 - 목소리의 저음역대를 강화하여 사운드에 따뜻함과 풍성함을 더합니다.
- 보컬 익사이터 - 보컬에 미세한 밝기와 선명도를 더해 믹스에서 돋보이게 합니다.
- 하이 패스 필터 - 불필요한 저음역대 노이즈나 웅웅거리는 소리를 제거하여 더 깨끗하고 선명한 오디오 요소만 통과하도록 합니다.

실시간 미리 보기

실시간 미리 보기를 통해 마이크가 사운드 품질에 가장 적합한 목표 구간에 위치해 있는지 확인하고, 피크 구간을 모니터링하여 왜곡(클리핑)을 방지합니다.

효과

효과 하위 탭에서는 마이크 입력 관련 설정을 커스터마이징할 수 있습니다.

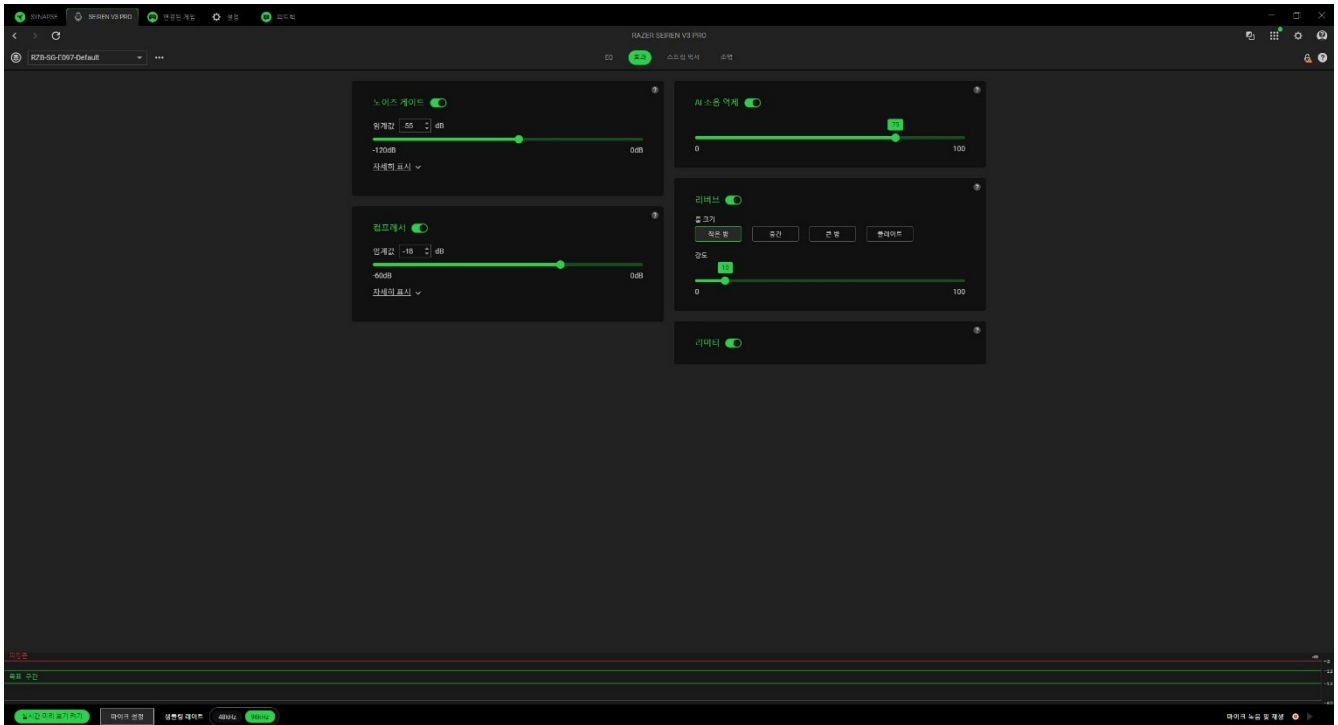

노이즈 게이트

배경 소음을 최소화하고 목소리를 온전히 담아낼 수 있도록 마이크 입력 레벨을 조절합니다.

AI 소음 억제

인공 지능을 활용하여 불필요한 배경 소음을 식별하고 제거합니다.

컴프레서

마이크 입력이 너무 커지면 볼륨을 낮추도록 조절합니다.

리버브

룸 크기 프리셋을 선택하여 에코를 적용하고 사운드에 공간감과 깊이감을 더합니다.

리미터

볼륨을 줄여 왜곡이나 클리핑을 유발할 수 있는 갑작스러운 큰 소리를 방지합니다.

스트림 믹서

스트림 믹서 하위 탭에서는 단일 가상 출력 채널에서 사용할 수 있는 모든 가상 입력 채널을 모니터링하고 개별적으로 조정하며 믹스할 수 있습니다.

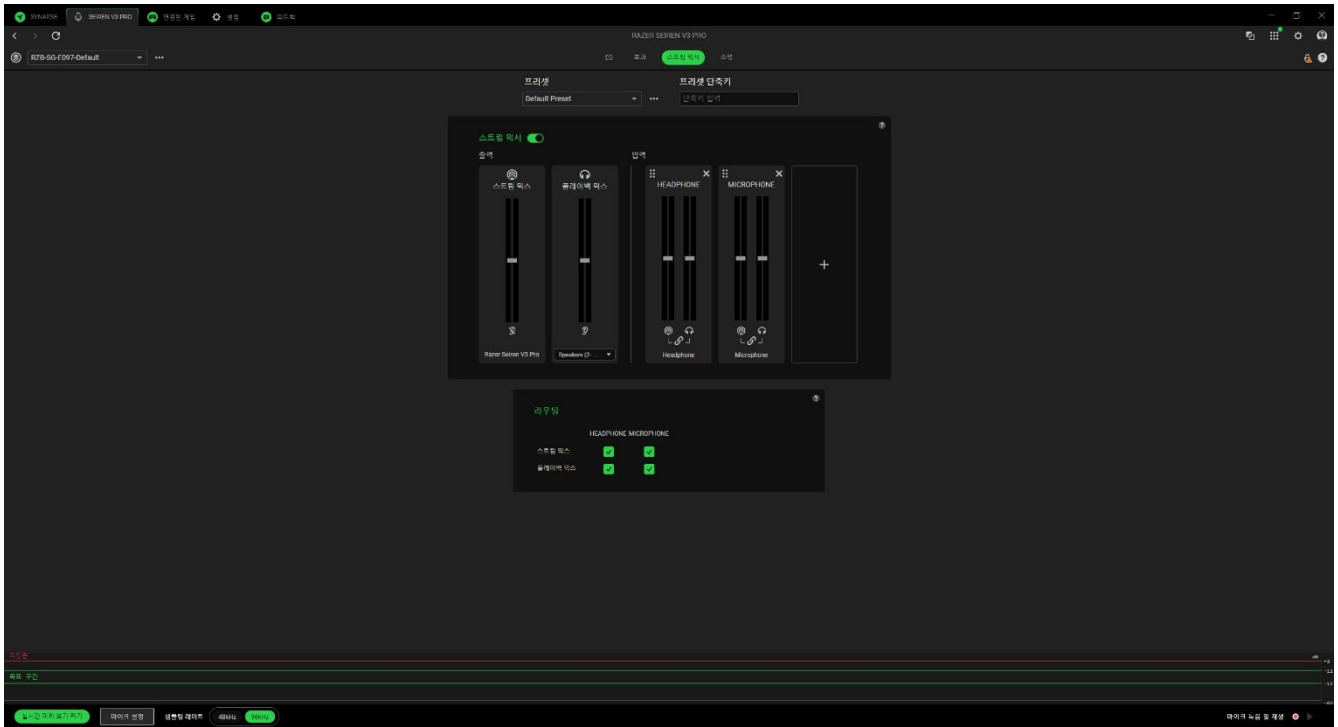

프리셋 및 프리셋 단축키

단축키를 사용하여 설정을 빠르게 전환합니다. 간단한 키 입력 하나로 다양한 작업이나 선호도에 맞춰 빠르게 설정을 변경할 수 있습니다.

스트림 믹서

여러 입력 신호를 하나의 출력 채널로 결합합니다. 선명하고 균형 잡힌 출력을 위해 개별 입력의 게인 및 볼륨 레벨을 조정하세요. 가상 입력 채널 또는 기기를 추가하여 스트리밍을 손쉽게 제어할 수 있습니다.

라우팅

스트리밍에서 출력되는 오디오 채널을 관리하고 각 채널의 플레이백 믹스를 개별적으로 조정합니다.

조명

조명 하위 탭으로 Razer 장치의 조명 설정을 수정할 수 있습니다.

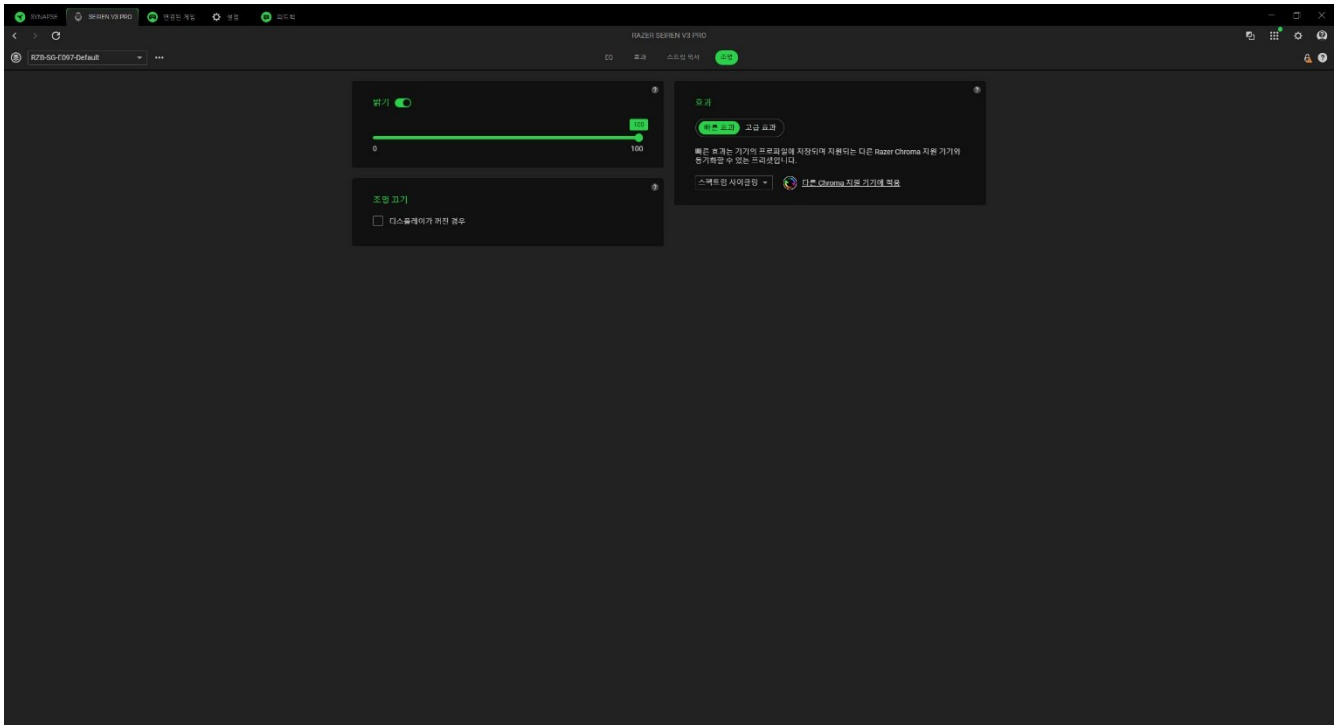

밝기

밝기 옵션을 토글하여 Razer 장치의 조명을 끄거나 슬라이더를 사용하여 조도를 높이거나 낮출 수 있습니다.

조명 끄기

조명 끄기는 시스템의 디스플레이가 꺼지거나 자동으로 전원이 꺼지는 것에 대응하여 Razer 키보드가 설정된 시간 동안 유휴 상태에 있을 때 기기의 조명을 비활성화할 수 있도록 하는 절전 도구입니다.

빠른 효과

아래 목록에 나열된 여러 가지 빠른 효과를 기기 조명에 적용할 수 있습니다.

	이름	설명	설정 방법
	오디오 미터	기본 컬러 스펙트럼으로 오디오 수준에 따라 키보드 조명을 켭니다.	컬러 부스트 레벨을 선택합니다

	브리딩	키보드가 선택한 색상으로 점점 밝아졌다 희미해지기를 반복합니다.	최대 2 개의 색상 또는 무작위 색상을 선택합니다
	파이어	키보드는 불꽃이 움직이는 것과 같은 따뜻한 색상의 조명 효과가 적용됩니다	추가 커스터마이징이 필요 없습니다
	스펙트럼 사이클링	조명이 1,680 만 가지 색상으로 계속해서 순환됩니다	추가 커스터마이징이 필요 없습니다
	스타라이트	정해진 간격 및 유지 시간 없이 각 LED 가 무작위로 서서히 켜졌다 꺼지기를 반복합니다.	최대 2 개의 색상 또는 임의의 색상을 선택하고 지속 시간을 선택합니다
	스태틱	LED 조명이 선택한 색상으로 유지됩니다	색상을 선택합니다
	웨이브	조명이 선택된 방향으로 스크롤됩니다	왼쪽에서 오른쪽으로 또는 오른쪽에서 왼쪽으로 웨이브 방향을 선택할 수 있습니다.
	휠	키보드 조명이 기본 컬러 스펙트럼으로 선택한 방향에서 회전합니다.	반시계 방향 또는 시계 방향으로 휠 방향을 선택합니다.

다른 Razer Chroma 지원 가능 기기가 있는 경우에는 Chroma 동기화 버튼()을 클릭하여 Razer 기기와 빠른 효과를 동기화할 수 있습니다.

고급 효과

고급 효과 옵션으로 사용자가 Razer Chroma 를 지원하는 주변기기에서 사용하고 싶은 Chroma 효과 프로파일을 선택할 수 있습니다. 나만의 Chroma 효과 프로파일을 설정하려면 Chroma Studio 실행 버튼()을 누르면 됩니다.

 선택된 조명 효과를 지원하는 Razer 기기만 동기화됩니다.

연결된 게임

연결된 게임 탭에서는 앱을 추가하거나, 앱에 연결된 주변기기를 보거나, 나열된 앱을 검색할 수 있습니다.

게임

게임 하위 탭에서 앱을 주변기기에 연결할 수 있습니다. 게임을 알파벳 순서, 최근 플레이 또는 최다 시간 플레이를 기준으로 정렬할 수도 있습니다. 앱은 Razer 기기에 연결되어 있지 않은 경우에도 여기에 나열됩니다. 화면에 목록에 없는 앱을 추가하려면 추가 버튼(+)을 사용하여 수동으로 검색하거나 스캔 버튼(📶)을 사용하여 자동으로 검색할 수 있습니다. 목록에서 특정 게임이나 프로그램을 찾으려면 검색 버튼(Q)을 클릭합니다.

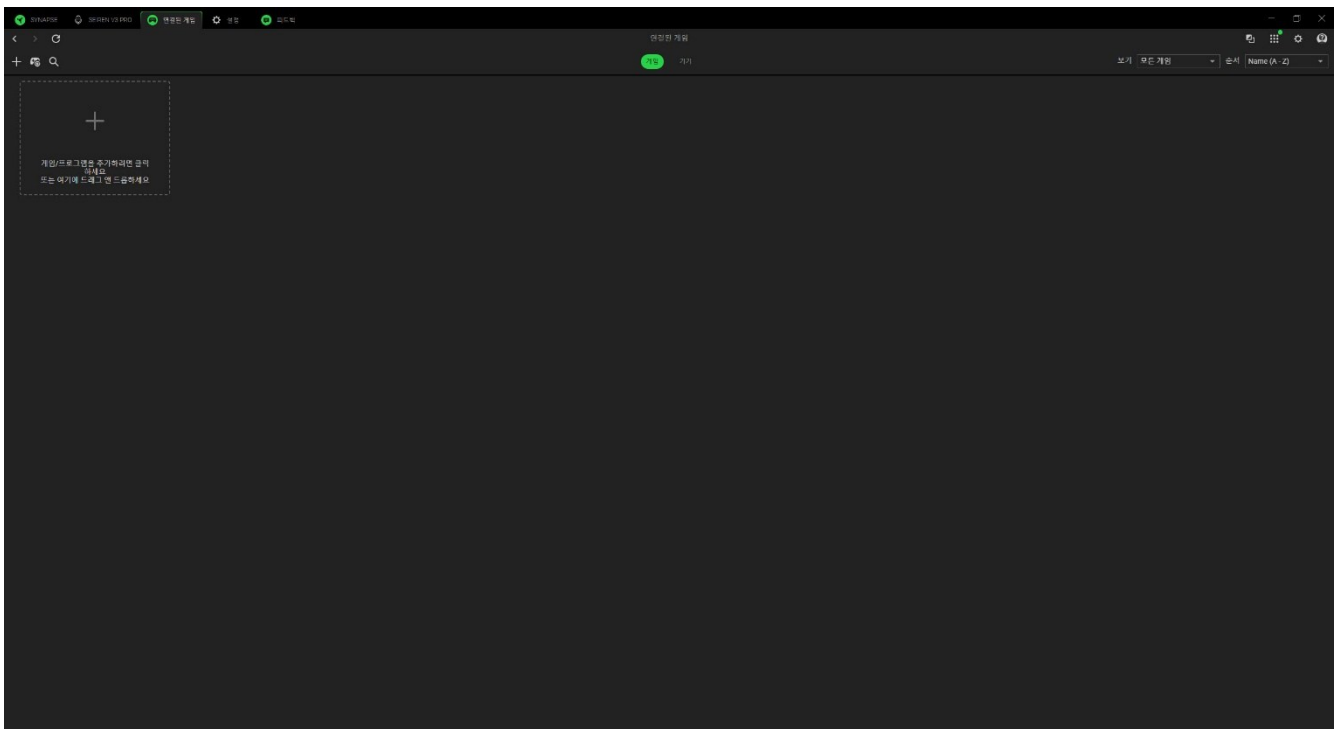

앱을 Razer 기기에 연결하려면 목록에서 해당 앱을 클릭하고 기기와 해당 프로파일을 선택하세요. 이렇게 하면 앱을 실행할 때마다 기기가 선택한 프로파일로 자동 설정됩니다.

기기

기기 하위 탭에서 주변기기를 보고 주변기기에 연결된 앱을 확인할 수 있습니다. 기기를 선택하면 연결된 앱 목록을 보거나 새 앱을 추가하거나 연결된 앱을 제거할 수 있습니다. 보기 및 순서 드롭다운 목록을 사용하여 해당 앱을 필터링할 수 있습니다. 주변기기에 목록에 없는 앱을 추가하려면 실행 파일을 상자 안에 끌어다 놓거나 추가 버튼(+)을 사용하여 검색 창을 열면 됩니다. 검색 창에서 새로 고침 버튼(♻)을 클릭하여 설치된 앱을 다시 스캔하거나, 검색 버튼(Q)을 클릭하여 목록에서 특정 게임이나 프로그램을 찾거나, 찾아보기 링크를 클릭하여 앱을 수동으로 검색할 수 있습니다.

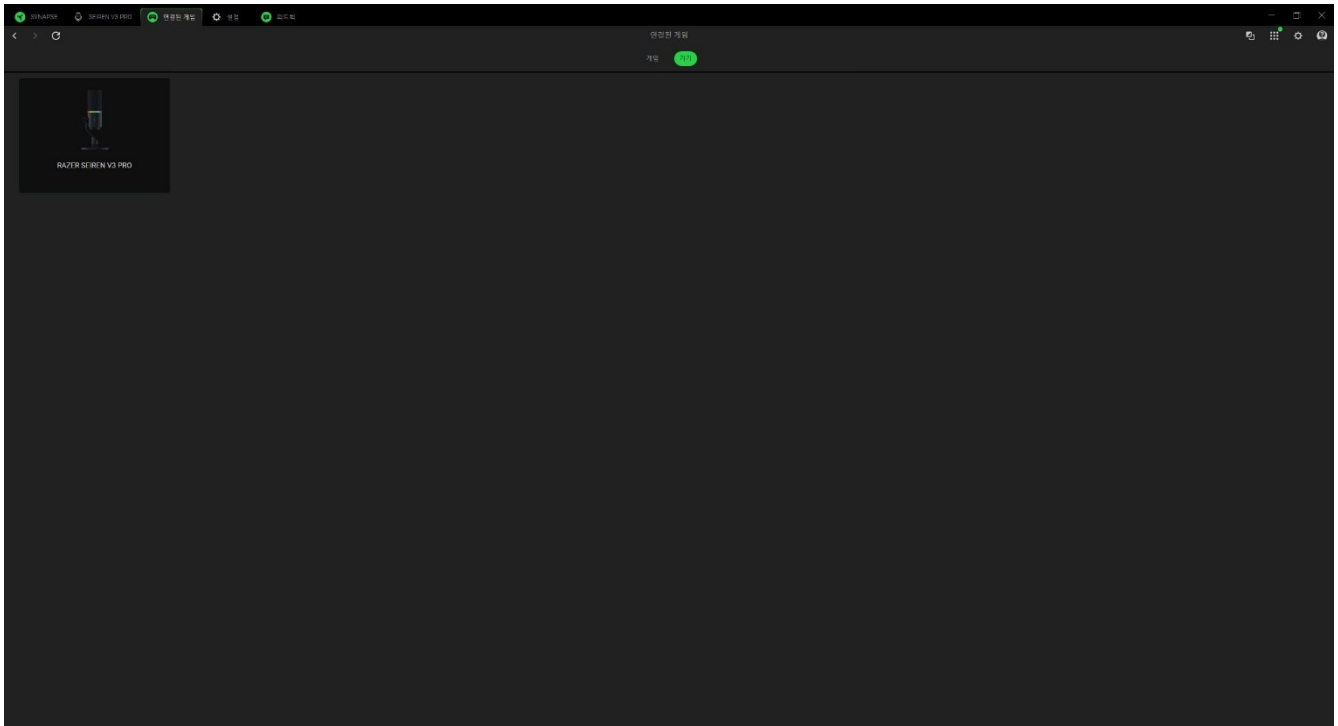

앱을 Razer 기기에 연결하려면 검색 상자에서 앱 왼쪽 상단의 체크 상자를 클릭합니다. 이렇게 하면 앱을 실행할 때마다 기기가 선택한 프로파일로 자동 설정됩니다.

설정

(*) 버튼을 클릭하여 액세스할 수 있는 설정 탭에서는 아래 나열된 다양한 옵션을 구성할 수 있습니다.

Synapse

Synapse 하위 탭에서는 앱과 관련된 옵션을 찾을 수 있습니다.

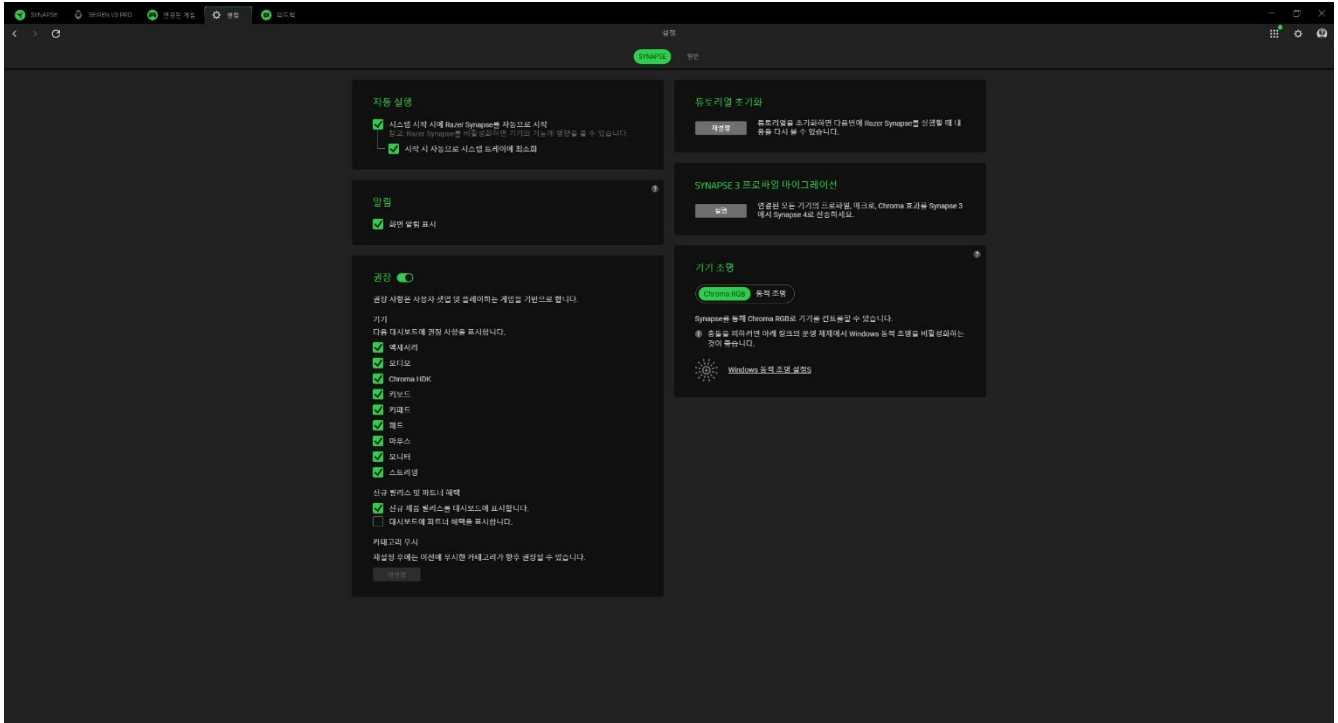

자동 실행

자동 실행 옵션을 사용하면 앱의 시작 동작을 구성할 수 있습니다.

알림

알림 옵션을 사용하면 전체 화면 앱을 실행하는 경우에도 앱이 화면 알림을 표시할 수 있습니다.

권장

추천을 통해 설치된 기기와 연결된 게임을 기반으로 대시보드에 최신 제품 및 기능을 표시할 수 있습니다.

튜토리얼 초기화

재설정 버튼을 선택하면 Razer Synapse의 기능에 익숙해지는 데 도움이 되는 모든 튜토리얼이 다시 활성화됩니다.

Synapse 3 프로파일 마이그레이션

이 기능을 사용하면 Synapse 3 에서 새로운 Synapse 로 모든 장치의 프로필, 매크로 및 Chroma 효과를 전송할 수 있습니다.

기기 조명

이 옵션을 사용하면 기기에서 조명 효과를 제어할 앱을 선택할 수 있습니다.

일반

일반 하위 탭은 앱의 기타 옵션에 액세스하고 소프트웨어에 대한 추가 정보를 찾을 수 있는 섹션입니다.

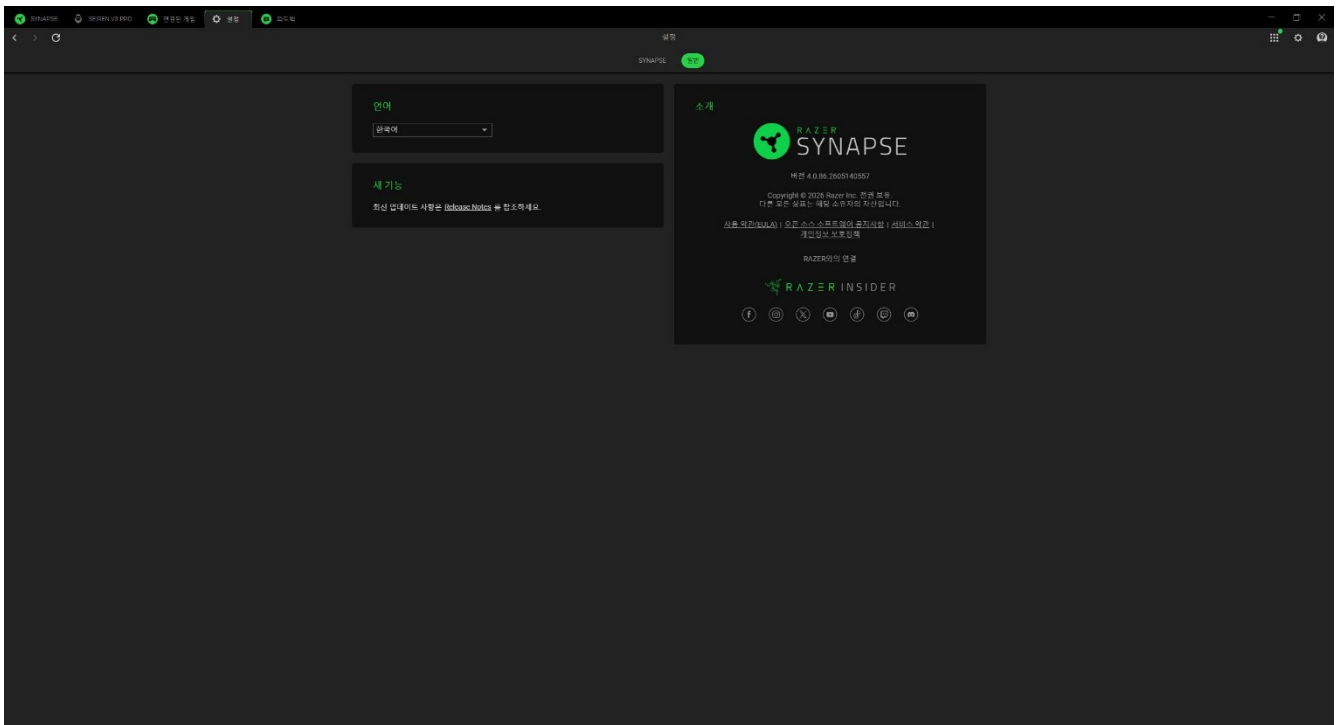

언어

이 옵션을 사용하면 Razer Synapse 의 표시 언어를 변경할 수 있습니다.

소개

소개 섹션에는 현재 소프트웨어 버전을 확인할 수 있고 저작권 문구가 표시되며 Razer 의 사용 약관에 대한 관련 링크가 제공됩니다. 이 옵션을 사용하여 Razer 의 소셜 커뮤니티에 빠르게 액세스할 수도 있습니다.

피드백

Razer Synapse 를 개선할 수 있도록 소프트웨어에 대한 의견, 제안, 문제점을 알려주세요. 이 탭을 사용하여 직접 문의하고 버그 신고에 대한 보상도 받을 수 있습니다.

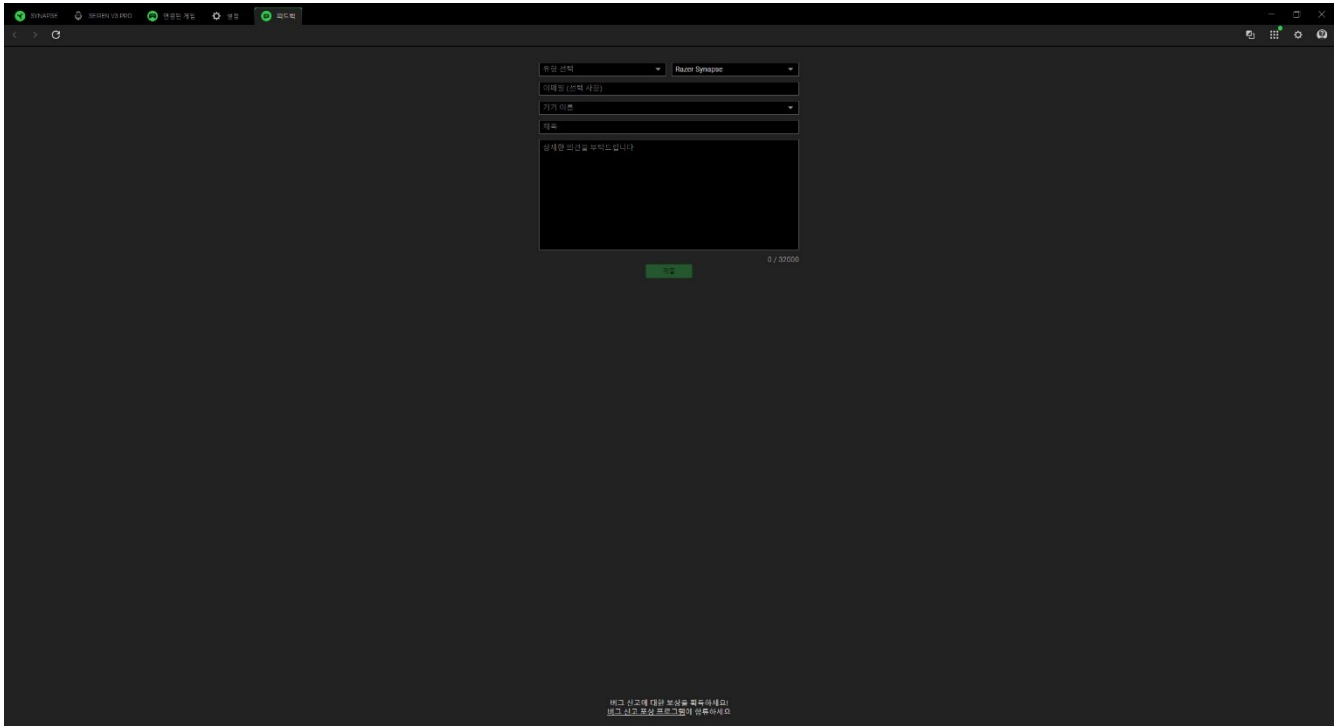

7. 안전 및 유지관리

안전 지침

Razer Seiren V3 Pro 를 최대한 안전하게 사용하려면 다음과 같은 지침을 따르십시오.

기기 사용에 문제가 있거나 문제 진단으로 해결되지 않으면 기기를 분리한 후 Razer 핫라인으로 연락하거나 support.razer.com 을 방문하여 지원을 받으십시오. 어떠한 경우에도 기기를 직접 수리하거나 고치려고 시도하지 마십시오.

기기를 분해하지 말고 비정상적인 전류가 흐르는 상태에서는 기기를 작동하려고 하지 마십시오. 이 경우 보증이 무효가 됩니다.

기기의 개구부에 구멍을 뚫거나 이물질을 삽입하지 마십시오.

기기 및 기기 구성 요소를 액체, 습기 또는 수분에서 멀리 떨어진 곳에 두십시오. 지정된 온도 범위(0°C~40°C) 내에서만 기기와 구성 요소를 작동하십시오. 온도가 이 범위를 초과하는 경우 기기의 플러그를 뽑고 스위치를 꺼서 최적의 수준으로 온도를 안정화하십시오.

유지관리 및 사용

Razer Seiren V3 Pro 는 최소한의 관리만 해주면 최적의 상태를 유지할 수 있습니다. 먼지가 쌓이지 않도록 한 달에 한 번씩 장치를 컴퓨터에서 분리하여 부드러운 천 또는 면으로 청소하시기를 권장합니다. 비누 또는 강한 세척 용제는 사용하지 마십시오.

8. 법률 용어

저작권 및 지적 재산권 정보

©2026 Razer Inc. 전권 보유. Razer, 삼두사 로고, Razer 로고, "For Gamers. By Gamers."는 미국 또는 기타 국가에서 Razer Inc. 및/또는 제휴사의 상표 또는 등록 상표입니다. 다른 모든 상표는 해당 소유자의 자산입니다.

Windows 및 Windows 로고는 Microsoft 회사 그룹의 상표 또는 등록 상표입니다.

XSplit 및 XSplit Broadcaster 는 SplitmediaLabs Limited 의 등록 상표입니다.

Razer Inc.(이하 “Razer”)는 이 안내서에서 언급된 제품과 관련하여 (등록 여부와 관계없이) 저작권, 상표, 영업 비밀, 특허, 특허 신청 또는 기타 지적 재산권을 보유하고 있을 수 있습니다. 이 안내서를 제공한다고 해서 그러한 저작권, 상표, 특허 또는 기타 지적 재산권에 대한 라이선스를 제공하는 것은 아닙니다. Razer Seiren V3 Pro(이하 “제품”)는 패키지 등에 실린 사진과 다를 수 있습니다. Razer 는 발생할 수 있는 이러한 차이 또는 오류에 대해 어떠한 책임도 지지 않습니다. 여기에 포함된 정보는 사전 고지 없이 변경될 수 있습니다.

제품 제한 보증

제품 제한 보증에 대한 최신 및 현행 조건을 확인하려면 [razer.com/warranty](https://www.razer.com/warranty) 를 방문하십시오.

책임의 한계

Razer 는 제품의 배포, 판매, 재판매, 사용 또는 사용할 수 없음으로 인해 발생하는 모든 이익 손실, 정보나 데이터의 소실과 특별하고 우발적이며 간접적이고 징벌적이거나 결과적인 또는 우발적 손해에 대해 어떠한 책임도 지지 않습니다. 어떠한 상황에도 Razer 의 책임 부담액은 제품의 소매 가격을 초과하지 않습니다.

일반

이 조항은 제품을 구매한 사법 관할 지역의 법률을 적용하여 해석됩니다. 본 계약의 어떠한 조항이 유효하지 않거나 집행력이 없는 경우 해당 조항(유효하지 않거나 집행력이 없는 한)은 무효하며 제외된 것으로 간주되나 기타 나머지 조항은 어떠한 조항도 효력이 상실되지 않습니다. Razer 는 사전 통고 없이 언제든지 어떠한 조항이든 변경할 수 있는 권리가 있습니다.