



# RAZER SEIREN V3 PRO

MODE D'EMPLOI

# TABLE DES MATIÈRES

1. CE QUI VOUS ATTEND .....	2
2. CE DONT VOUS AVEZ BESOIN .....	4
3. NOUS SOMMES LÀ POUR VOUS.....	4
4. CONFIGURATION DE VOTRE MICROPHONE .....	5
5. UTILISATION DU MICROPHONE.....	7
6. CONFIGURATION DE VOTRE RAZER SEIREN V3 PRO .....	9
7. SÉCURITÉ ET ENTRETIEN .....	25
8. MENTIONS LÉGALES.....	26

---

## 1. CE QUI VOUS ATTEND

- Razer Seiren V3 Chroma

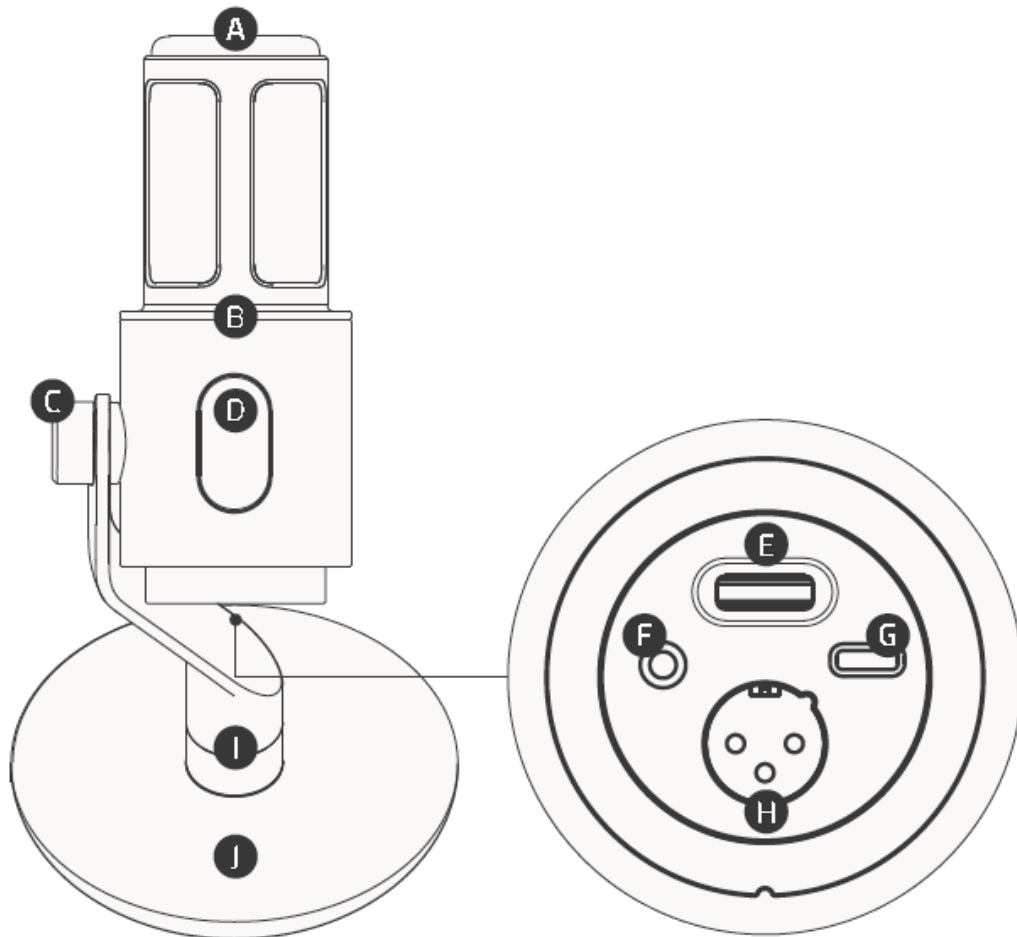

- A. Micro dynamique cardioïde
- B. Anneau lumineux alimenté par Razer™ Chroma RGB
- C. Support articulé réglable
- D. Bouton tactile pour couper le son
- E. Contrôle du gain/volume du micro
- F. Prise de contrôle du casque 3,5 mm
- G. Port USB Type C
- H. Connecteur XLR à 3 broches (XLR3)
- I. Bouton pivotant
- J. Base amovible

- Câble USB Type A vers Type C

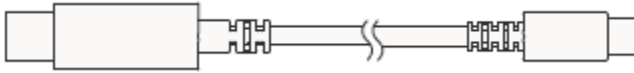

- Adaptateur USB Type A vers Type C

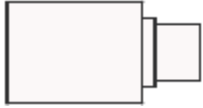

- Filtre anti-pop amovible



- Guide des informations importantes sur le produit

---

## 2. CE DONT VOUS AVEZ BESOIN

### CONFIGURATION DU PRODUIT

- PC ou table de mixage avec entrée USB Type-C/Type-A ou XLR

### CONFIGURATION RAZER SYNAPSE

- Windows® 11 (ou version supérieure)
- Connexion Internet pour l'installation de l'application

**i** *Autres logiciels compatibles : Audacity, OBS, Streamlabs OBS et XSplit (des frais de licence du logiciel peuvent s'appliquer).*

---

## 3. NOUS SOMMES LÀ POUR VOUS

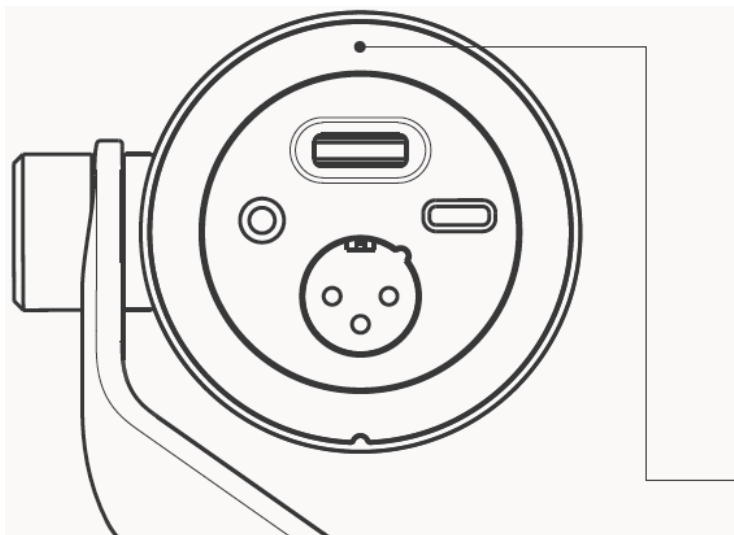

*Le numéro de série de votre produit est disponible ici.*



Vous avez un super appareil, maintenant, faites-le passer au niveau supérieur. Enregistrez votre appareil sur [razerid.razer.com](https://razerid.razer.com) pour être couvert et profiter d'avantages exclusifs de Razer.

**i** *Une preuve d'achat valide est nécessaire pour n'importe quelle réclamation dans le cadre de la garantie limitée.*

---

## 4. CONFIGURATION DE VOTRE MICROPHONE

1.

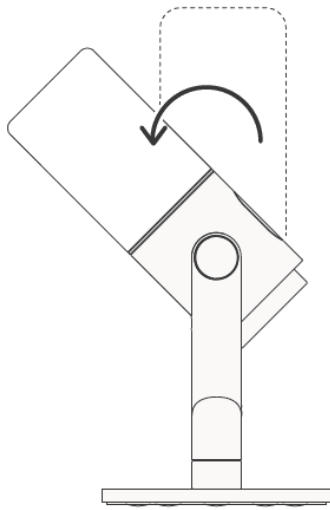

2.

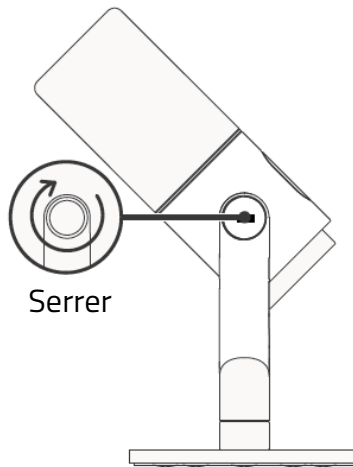
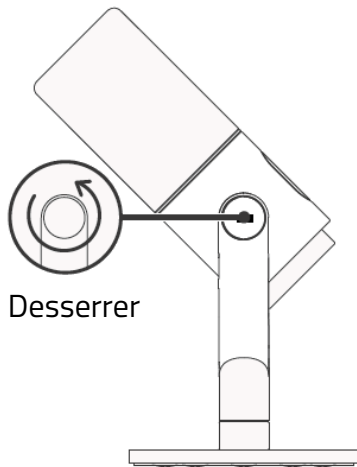

3.

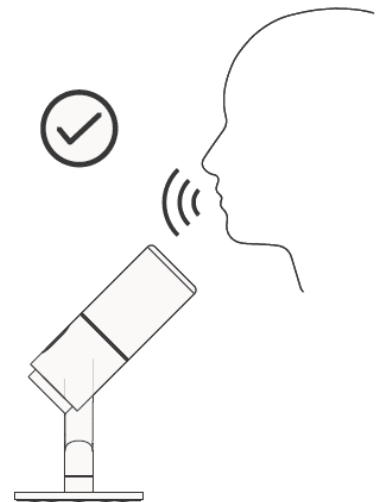
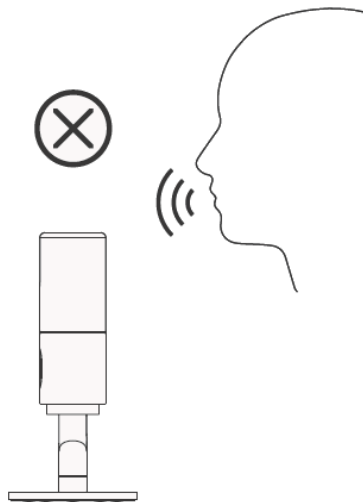
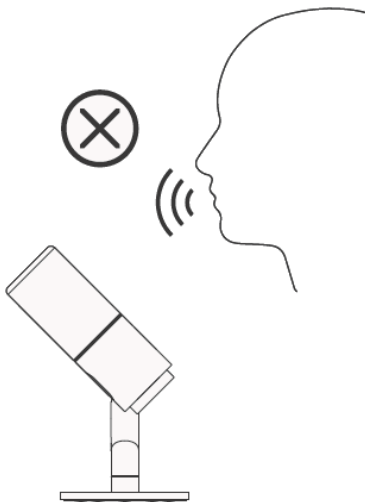

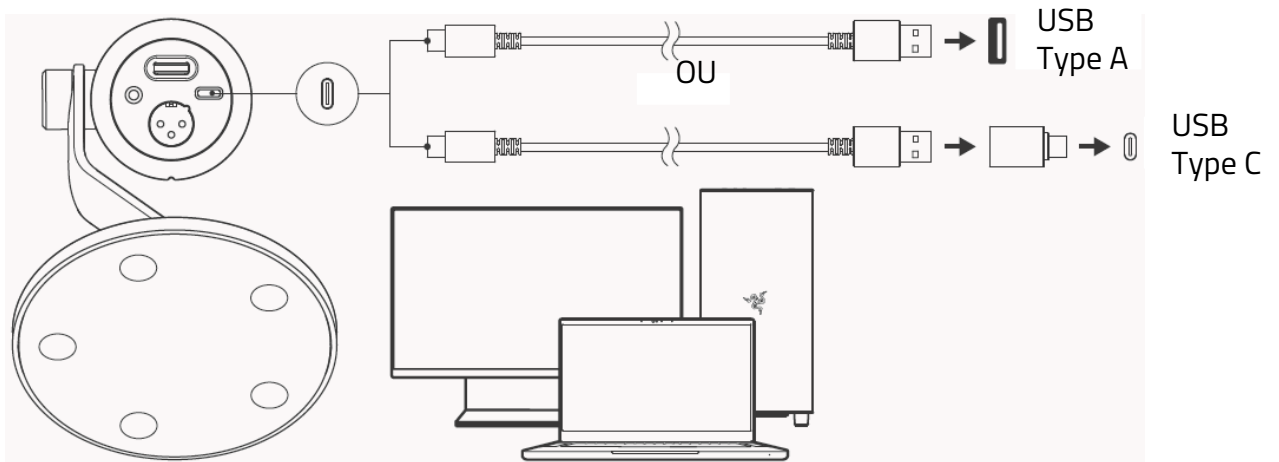
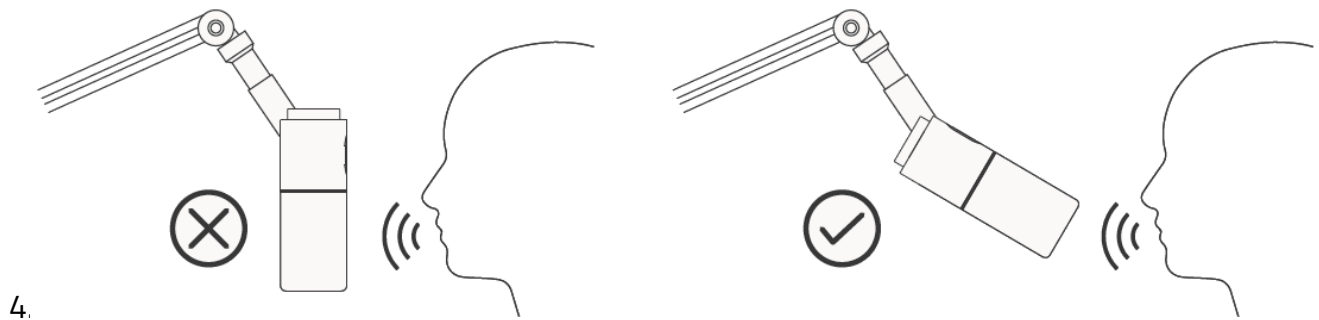

5.

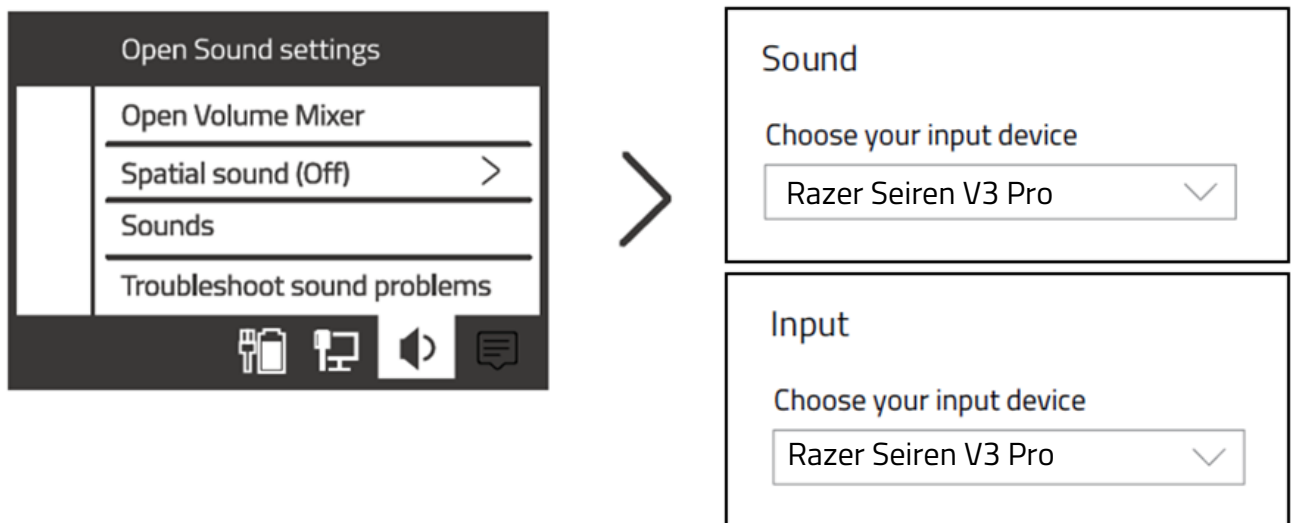

**i** Installez Razer Synapse lorsque vous y êtes invité ou téléchargez le programme d'installation sur [razer.com/synapse](https://www.razer.com/synapse). Libérez tout le potentiel de votre produit grâce à de nouvelles fonctionnalités telles que l'égaliseur paramétrique, le renforcement des basses, l'Exciter, et bien plus encore !

---

## 5. UTILISATION DU MICROPHONE

### COUPER/RÉTABLIR LE SON DU MICROPHONE

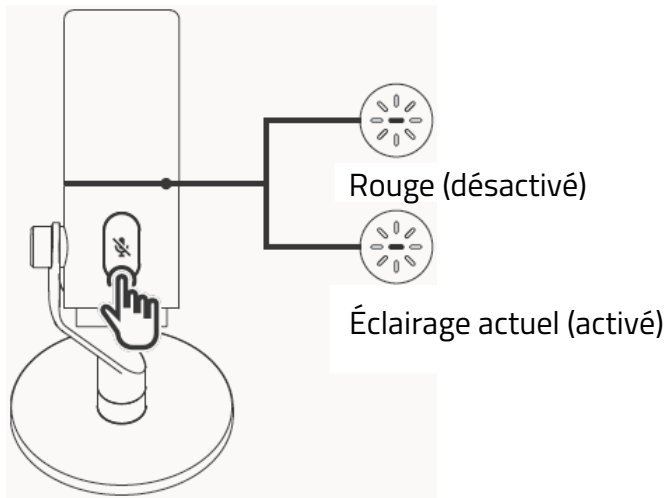

### AJUSTER LE GAIN DU MICROPHONE

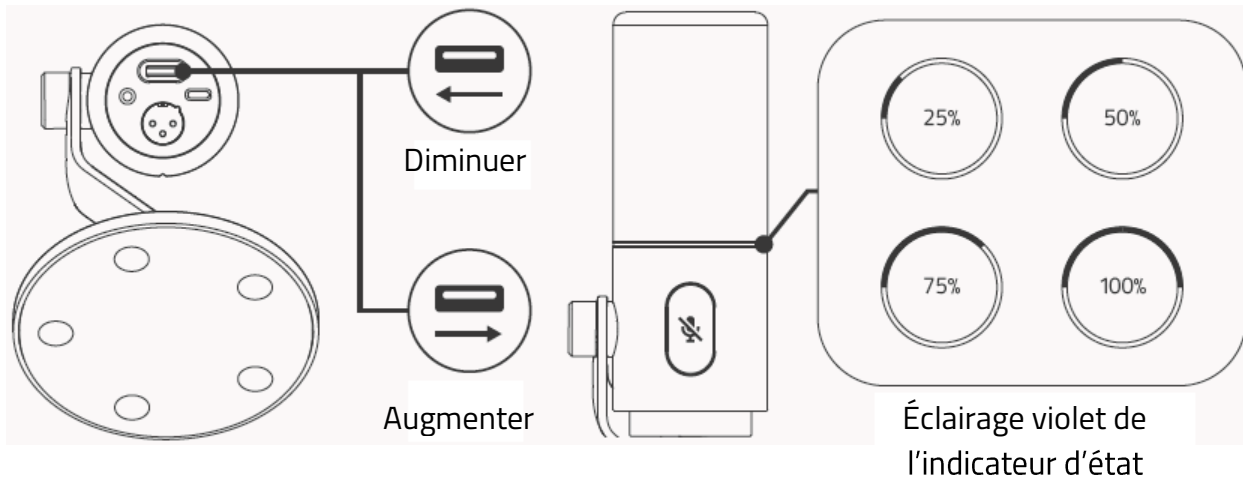

## ACTIVER LE CONTRÔLE DU CASQUE

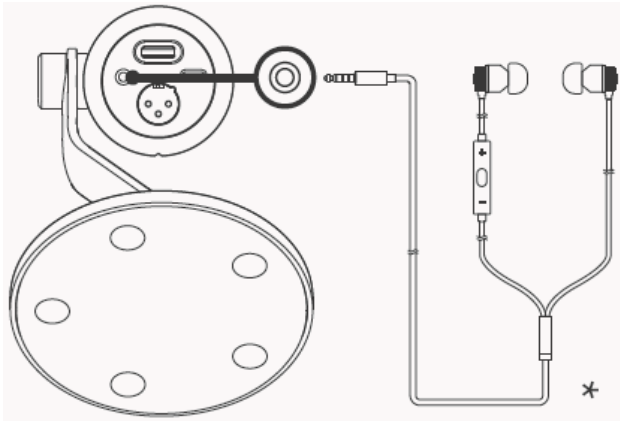

## AJUSTER LE VOLUME DU CONTRÔLE DU CASQUE

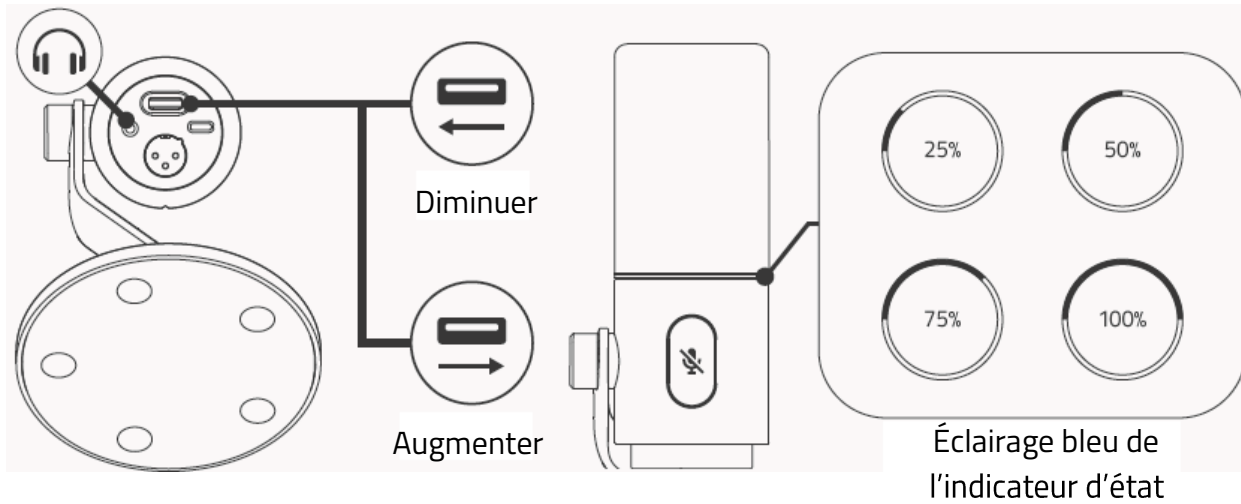

**i** Pour régler le volume à l'aide du bouton rotatif, vous devez d'abord le configurer dans Razer Synapse.

## BRANCHER UN CÂBLE XLR3

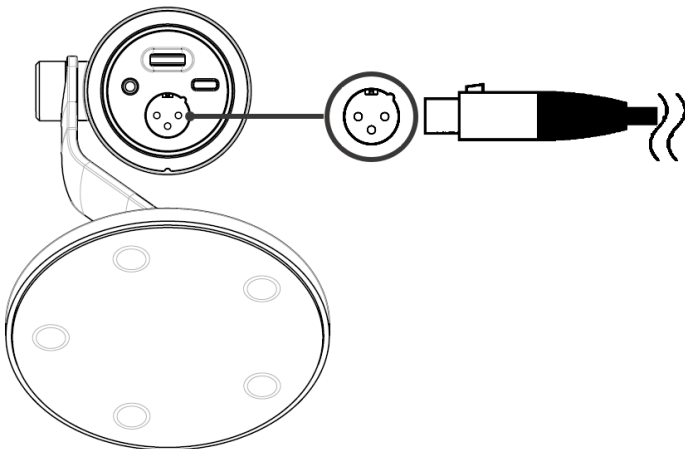

\* Non inclus

---

## 6. CONFIGURATION DE VOTRE RAZER SEIREN V3 PRO

**i** *Avis de non-responsabilité : ce guide fournit une vue d'ensemble de la nouvelle application Razer Synapse et peut ne couvrir que partiellement certaines des fonctionnalités de votre appareil. Le nouveau Razer Synapse nécessite une connexion Internet pour l'installation, la mise à jour, l'accès aux fonctions basées sur le cloud et leur sauvegarde. La création d'un compte Razer ID est recommandée, mais facultative. Les fonctionnalités énumérées ici sont susceptibles d'être modifiées en fonction de la version actuelle du logiciel, des appareils connectés ou des applications et des modules complémentaires pris en charge.*

### ONGLET SYNAPSE

L'onglet Synapse est votre onglet par défaut lorsque vous lancez Razer Synapse pour la première fois. Utilisez les boutons ci-dessous pour naviguer dans l'interface utilisateur :

#### — Réduire

En cliquant sur ce bouton, vous réduisez l'application dans la barre des tâches pendant qu'elle s'exécute en arrière-plan.

#### ▢ Agrandir

Ce bouton permet d'agrandir la fenêtre du navigateur pour qu'elle occupe tout l'écran. Pour rétablir la taille initiale de la fenêtre, cliquez à nouveau sur le bouton d'agrandissement.

#### ✕ Fermer

Ce bouton ferme tous les onglets concernés et met fin à l'application.

#### < Onglet précédent

En cliquant sur ce bouton, vous revenez au dernier onglet que vous avez visité.

#### > Onglet suivant

En cliquant sur ce bouton, vous passerez à la page suivante si vous avez récemment utilisé le bouton Onglet précédent.

#### 🔄 Onglet Actualiser

Ce bouton permet de recharger la page actuelle. Utilisez cette option si une page ne s'affiche pas correctement ou si vous souhaitez voir le contenu le plus récent.

## ↓ Télécharger la mise à jour

Si ce bouton apparaît, cela signifie que des modifications ont été apportées à l'application. Utilisez cette option si une page ne s'affiche pas correctement ou si vous souhaitez voir le contenu le plus récent.

## ⋮ Plus

En cliquant sur ce bouton, vous ouvrez une fenêtre contextuelle qui vous permet d'accéder facilement aux onglets Appareils, Modules et Autres applications installées.

## ⚙ Paramètres

En cliquant sur ce bouton, vous ouvrez l'onglet Paramètres, ce qui vous permet de modifier rapidement les paramètres de cette application.

## 👤 Profil

Ce bouton ouvre une fenêtre contextuelle permettant d'accéder aux options Se connecter, Commentaire, Évaluer ce logiciel, Ajouter un appareil Wi-Fi et Quitter.

## ❓ Informations

En survolant ce bouton, vous obtiendrez des informations supplémentaires sur une caractéristique ou une fonction.

## Tableau de bord

Le sous-onglet Tableau de bord est un aperçu de votre Razer Synapse depuis lequel vous pouvez accéder à tous vos appareils, modules et services en ligne Razer.

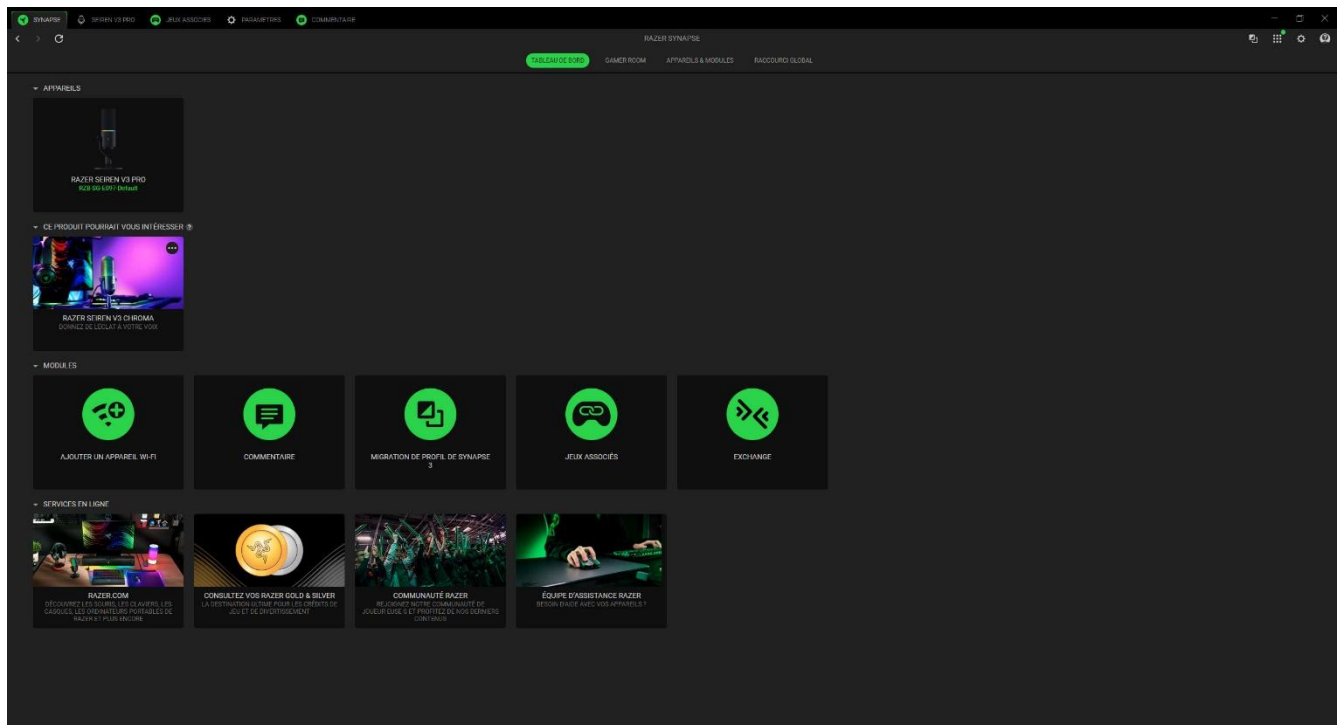

## Gamer Room

Le sous-onglet Gamer Room affiche tous les appareils dotés de la fonction Lampe Razer Aether. De ce sous-onglet, vous pouvez afficher et gérer vos appareils pris en charge par Gamer Room.

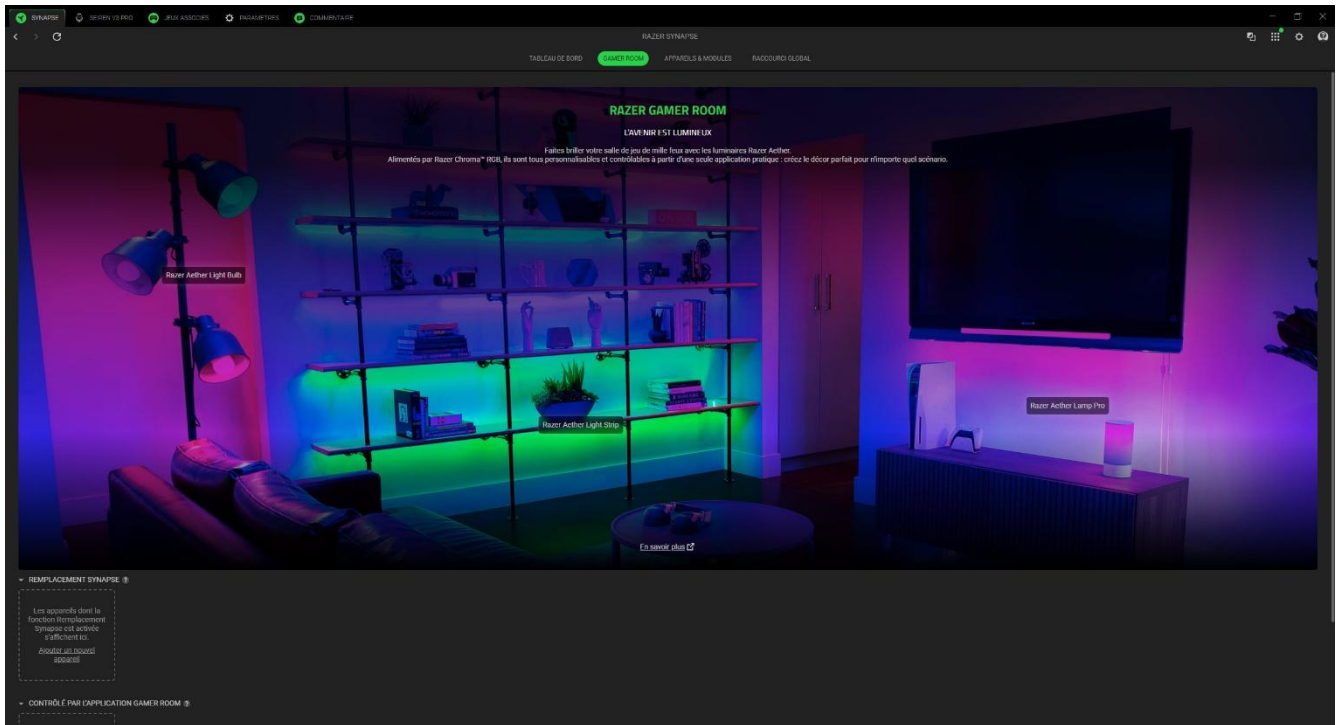

### *Remplacement Synapse*

Cette section vous permet de sélectionner et de personnaliser l'éclairage de votre appareil et de le faire réagir aux jeux compatibles avec Chroma et aux applications Chroma Connect via Razer Synapse.

### *Contrôlé par l'application Gamer Room*

Cette section affiche tous les appareils pris en charge et contrôlés à distance par l'application Gamer Room.

## Appareils & Modules

Le sous-onglet Modules affiche tous les modules installés et disponibles pour l'installation.

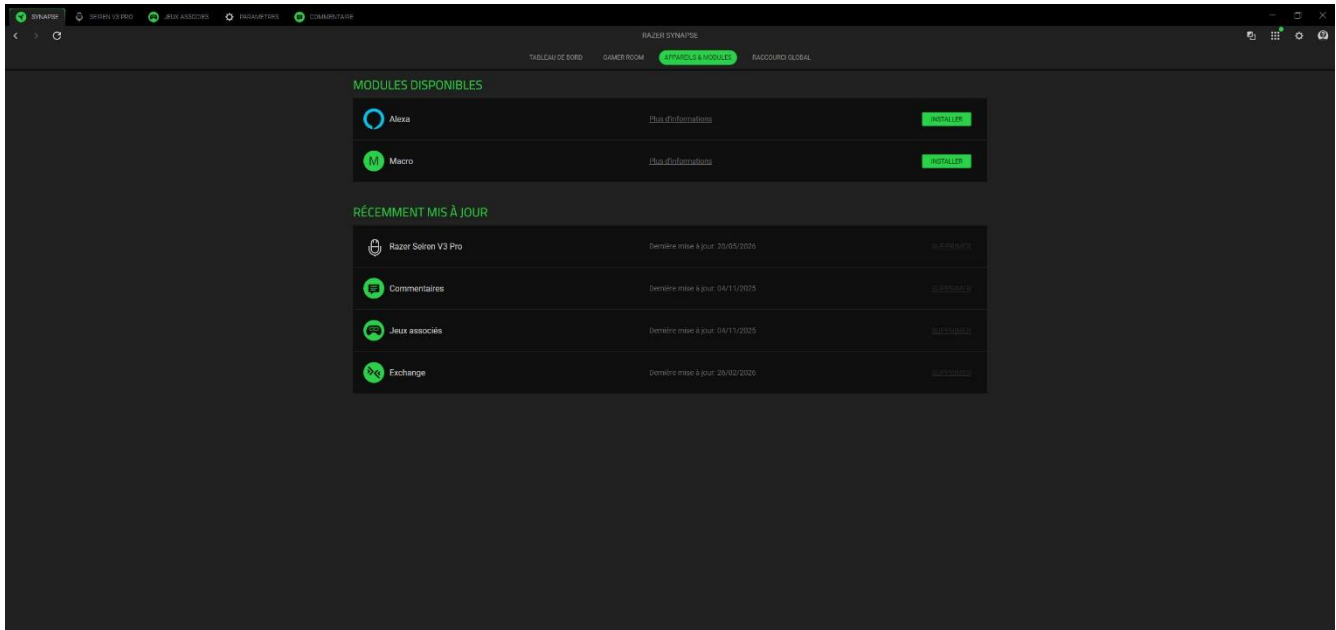

## Raccourcis globaux

Associez des opérations ou des fonctions Razer Synapse à des combinaisons de touches personnalisées pour toutes entrées d'appareils compatibles avec Razer Synapse qui s'activeront sur tous vos profils d'appareils.

**!** *Seules les entrées des appareils compatibles avec Razer Synapse seront reconnues.*

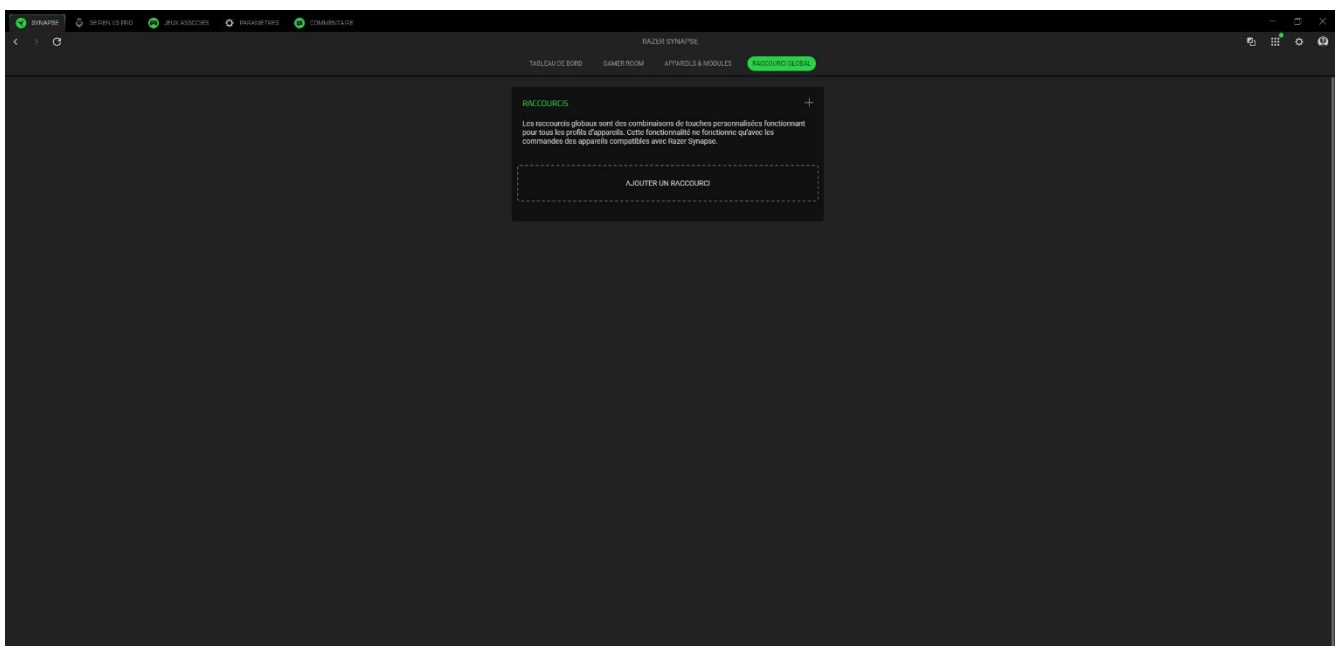

## SEIREN V3 PRO

L'onglet Seiren V3 Pro est l'onglet principal de votre appareil Razer. De là, vous pourrez régler le gain du microphone et le volume du casque, ainsi qu'activer des fonctionnalités telles que l'égaliseur, les effets et le mixeur stream. Any changes under this tab will be saved automatically to Toute modification effectuée dans cet onglet sera automatiquement enregistrée sur votre système local et dans le cloud. Utilisez les boutons ci-dessous pour accéder aux options de votre profil.

### ▾ Barre de défilement des profils

En cliquant sur cette barre déroulante, vous affichez tous les profils de cet appareil, ce qui vous permet de changer rapidement de profil.

### ... Divers

En cliquant sur ce bouton, vous ouvrez une fenêtre contextuelle avec des options liées à votre profil actuel.

## ÉG

Le sous-onglet ÉG permet de régler ou de modifier les réglages du microphone de votre appareil.

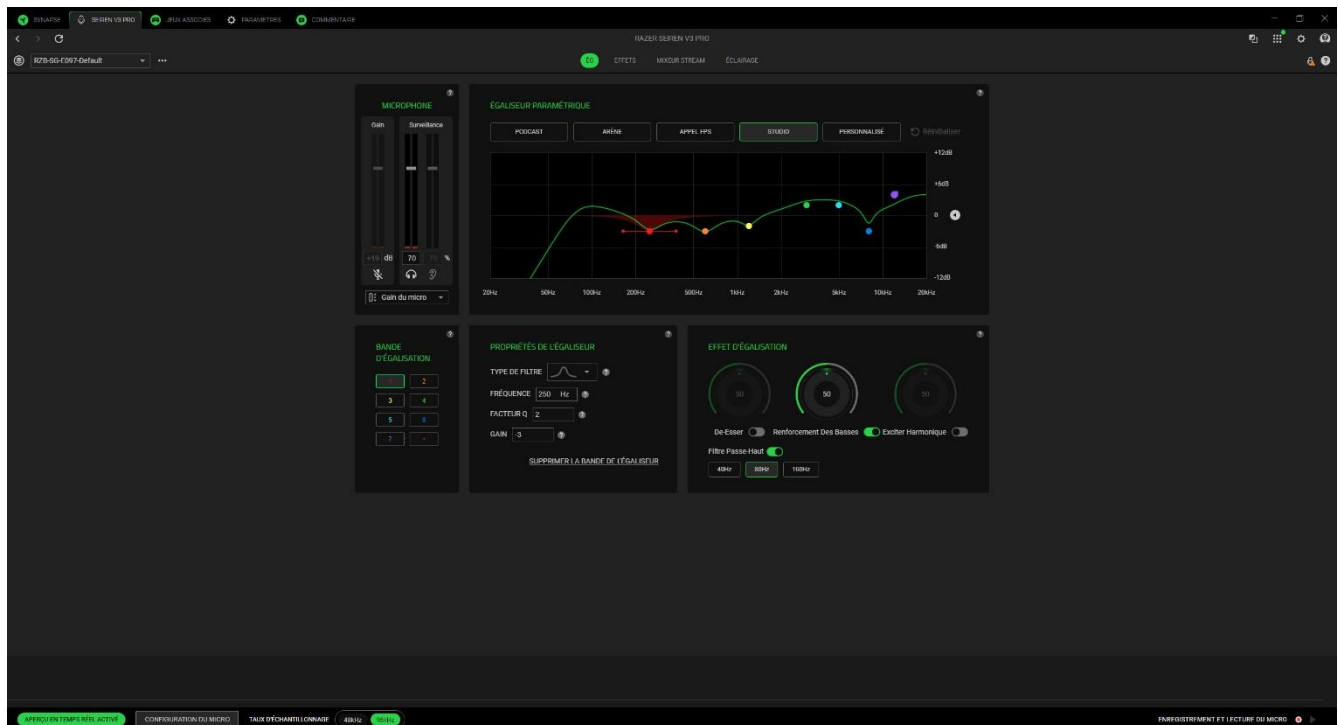

### Microphone

L'option Microphone permet de couper ou de régler le gain du microphone et le volume du casque.

### *Bande d'égalisation*

Sélectionnez une bande d'égalisation pour la régler. L'égaliseur paramétrique se mettra automatiquement à jour en fonction de la bande que vous sélectionnez.

### *Égaliseur paramétrique*

Sélectionnez l'un des préréglages d'égaliseur disponibles, conçus pour offrir la meilleure expérience audio possible pour les podcasts, la diffusion de parties de jeux vidéo ou la création de musiques. Le réglage manuel de n'importe quel préréglage d'égaliseur le règlera automatiquement sur Personnalisé.

### *Propriétés de l'égaliseur*

Modifiez et affinez des fréquences spécifiques à l'aide de filtres, en réglant le gain et en ajustant le facteur Q.

### *Effet d'égalisation*

Réglez et appliquez divers effets d'égalisation pour améliorer la qualité globale de votre son.

- De-esser : atténue les sifflements trop prononcés dans les enregistrements vocaux, ce qui permet d'éviter que les sons aigus, tels que le « s » et le « t », ne soient trop audibles.
- Renforcement des basses : renforce les basses fréquences de la voix, apportant chaleur et ampleur au son.
- Exciter harmonique : apporte une touche subtile de brillance et de clarté, permettant aux voix de ressortir dans le mixage.
- Filtre passe-haut : supprime les bruits parasites et les grondements de basse fréquence, ce qui permet aux éléments sonores plus nets et plus clairs de ressortir.

### *Aperçu en temps réel*

Utilisez l'aperçu en temps réel pour vérifier si votre microphone se trouve dans la zone cible optimale pour la qualité du son et surveillez la zone de pic pour éviter toute distorsion (écrêtage).

## Effets

Le sous-onglet Effets vous permet de personnaliser les paramètres d'entrée du microphone.

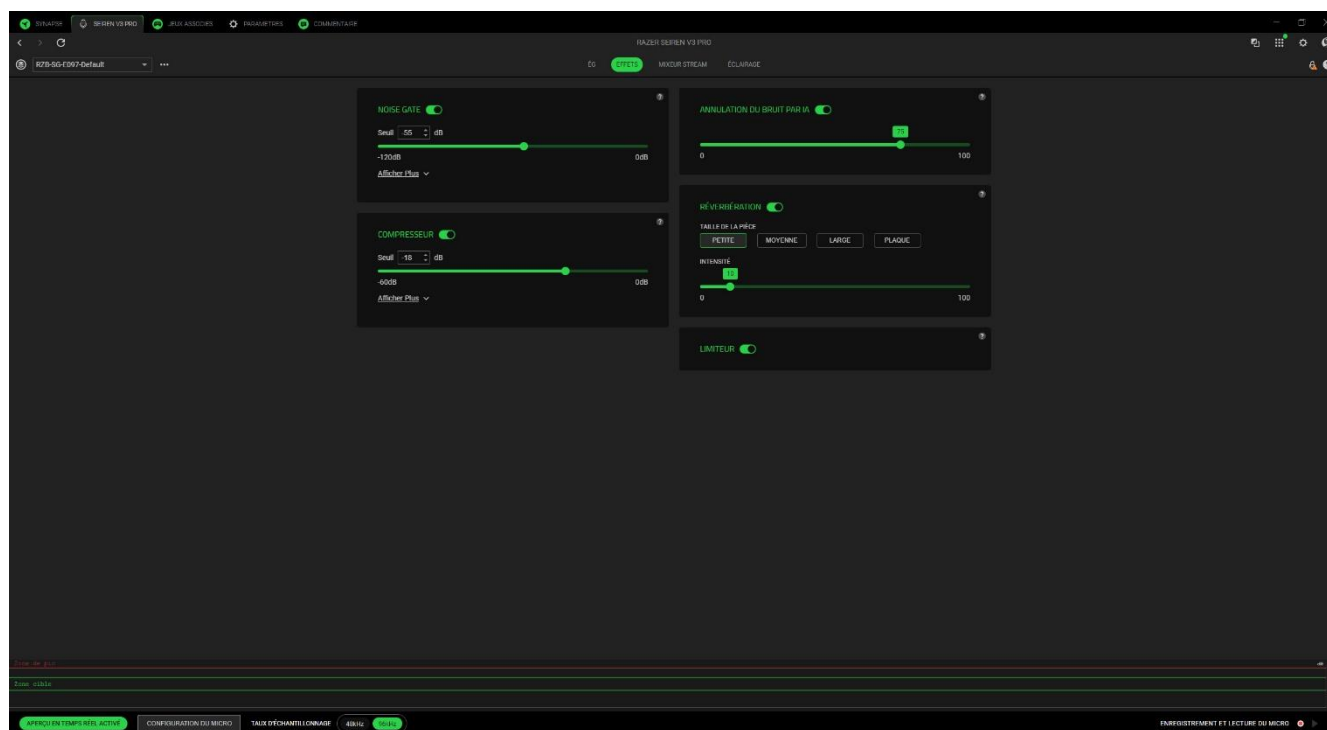

### Noise Gate

Réglez le niveau d'entrée du microphone afin de réduire au maximum les bruits d'arrière-plan et de bien enregistrer votre voix.

### Annulation du bruit par IA

Identifiez et éliminez les bruits de fond indésirables à l'aide de l'intelligence artificielle.

### Compresseur

Modulez la quantité d'entrée du microphone pour réduire son volume lorsqu'il est trop élevé.

### Réverbération

Sélectionnez un préréglage de taille de la pièce pour créer une impression d'espace et de profondeur sonore grâce à l'écho.

### Limiteur

Réduisez le volume et empêchez les pics sonores soudains pouvant provoquer une distorsion ou un écrêtage.

## Mixeur stream

Le sous-onglet Mixeur stream vous permet de surveiller, d'ajuster individuellement et de mixer tous les canaux d'entrée virtuels disponibles sur un seul canal de sortie virtuel.

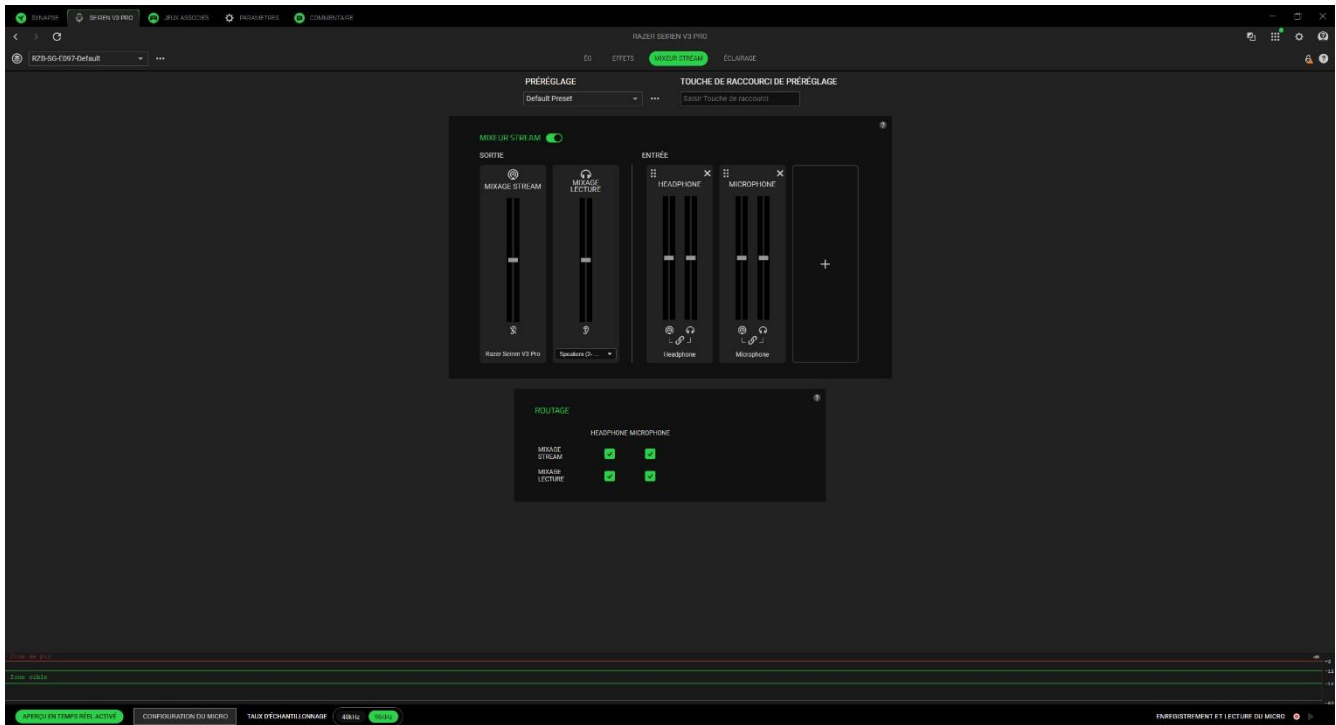

### *Préréglage et raccourci de préréglage*

Utilisez les touches de raccourci pour passer rapidement d'un paramètre à l'autre. Effectuez des réglages rapides pour vous adapter à différentes tâches ou préférences d'une simple pression sur une touche.

### *Mixeur stream*

Regroupez plusieurs entrées en un seul canal de sortie. Ajustez les niveaux de gain et de volume de chaque entrée pour assurer une sortie claire et équilibrée. Ajoutez des canaux d'entrée virtuels ou des appareils pour contrôler facilement votre flux.

### *Routage*

Gérez les canaux de son dans le flux et réglez le mixage de lecture pour chaque canal individuellement.

## Éclairage

Le sous-onglet Éclairage vous permet de modifier les paramètres d'éclairage de votre appareil Razer.

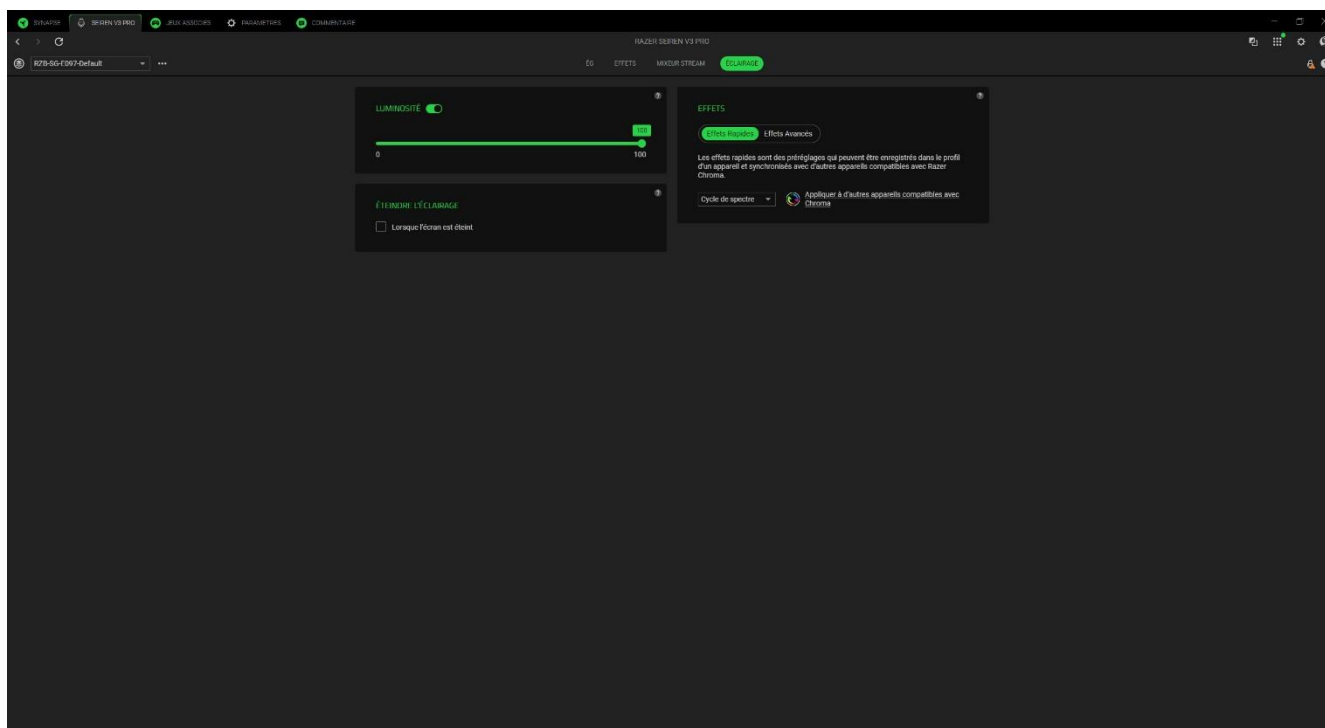

### Luminosité

Vous pouvez éteindre l'éclairage de votre appareil Razer en activant ou désactivant l'option Luminosité ou en augmentant/diminuant la luminosité au moyen du curseur.







### Éteindre l'éclairage

Cet outil d'économie d'énergie vous permet de désactiver l'éclairage de votre appareil lorsque votre écran s'éteint et/ou de l'éteindre automatiquement lorsque votre clavier Razer est inactif pendant une certaine durée.

### Effets rapides

Un nombre d'effets rapides peut être sélectionné et appliqué à l'éclairage de votre appareil, comme listé ci-dessous:

	Nom	Description	Configuration
	Compteur audio	Le clavier s'allumera en fonction du niveau audio avec un spectre coloré par défaut	Sélectionnez un niveau de Boost de couleur.

	Respiration	Les couleurs de clavier sélectionnées s'intensifient et s'estompent alternativement	Choisissez jusqu'à 2 couleurs ou choisissez des couleurs aléatoires
	Feu	Le clavier s'éclaire dans des couleurs chaudes pour imiter le mouvement des flammes	Aucune autre personnalisation n'est requise
	Cycle de spectre	L'éclairage alterne de manière indéfinie entre 16,8 millions de couleurs	Aucune autre personnalisation n'est requise
	Starlight	L'éclairage de chaque LED s'intensifie et s'estompe dans un ordre et pour une durée aléatoires	Choisissez jusqu'à 2 couleurs ou randomisez-les et choisissez une durée
	Statique	Les LED resteront allumées dans la couleur sélectionnée	Sélectionnez une couleur
	Vague	L'éclairage du clavier défile dans la direction sélectionnée	Sélectionnez la direction de vague de gauche à droite ou de droite à gauche
	Circulaire	L'éclairage du clavier tournera dans la direction sélectionnée selon un spectre coloré déterminé par défaut	Sélectionnez dans le sens des aiguilles d'une montre ou dans le sens inverse des aiguilles d'une montre pour la direction de la molette

Si vous possédez d'autres appareils compatibles avec Razer Chroma, vous pouvez synchroniser leurs effets rapides avec votre appareil Razer en cliquant le bouton Synchronisation Chroma (  ).

### Effets avancés

L'option Effets avancés vous permet de choisir un profil d'effet Chroma que vous souhaitez utiliser sur votre appareil compatible avec Razer Chroma. Pour commencer à créer votre propre profil d'effet Chroma, cliquez sur le bouton Lancer Chroma Studio (  ).

 Seuls les autres appareils Razer compatibles avec l'effet d'éclairage sélectionné seront synchronisés.

## JEUX ASSOCIÉS

L'onglet Jeux associés vous permet d'ajouter des applications, d'afficher les périphériques associés aux applications ou de rechercher des applications répertoriées.

### Jeux

Le sous-onglet Jeux vous permet d'associer des applications à vos périphériques. Vous pouvez aussi classer les applications par ordre alphabétique, par dernier jeu exécuté ou par jeu le plus joué. Les applications seront toujours listées ici même si elles ne sont pas associées à un appareil Razer. Pour ajouter une application qui n'est pas listée à l'écran, vous pouvez utiliser le bouton Ajouter (+) pour la rechercher manuellement ou utiliser le bouton Analyser (🔍) pour la rechercher automatiquement. Cliquez sur le bouton Recherche (🔍) pour rechercher un jeu ou un programme particulier dans la liste.

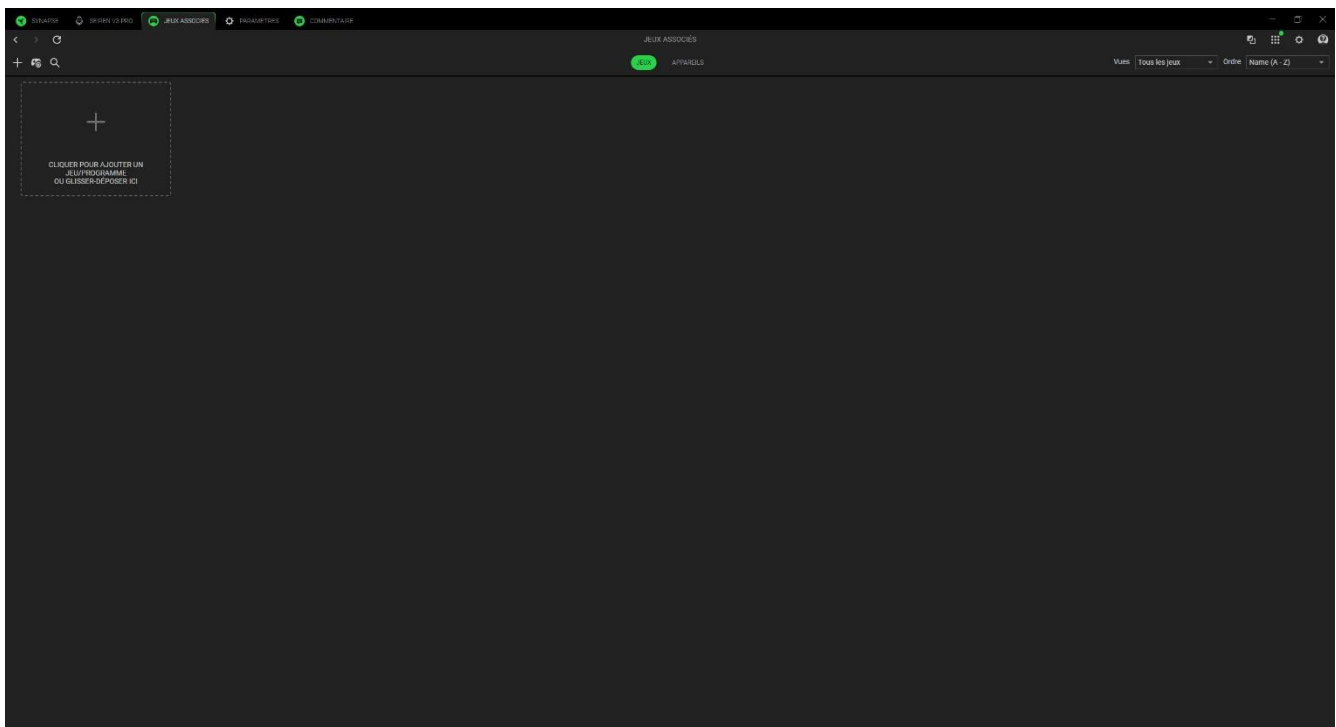

Pour associer une application à votre appareil Razer, cliquez sur celle-ci dans la liste et sélectionnez un appareil et son profil. Votre appareil sera ainsi automatiquement réglé sur le profil sélectionné chaque fois que vous lancerez l'application.

## Appareils

Le sous-onglet Appareils vous permet d'afficher vos périphériques et de déterminer les applications qui y sont associées. En sélectionnant un appareil, vous pouvez voir la liste des applications associées, ajouter de nouvelles applications ou supprimer des applications associées. Vous pouvez filtrer ces applications en utilisant la liste déroulante Vues et Ordre. Pour ajouter une application qui ne figure pas sur votre périphérique, vous pouvez faire glisser et déposer le fichier exécutable dans la boîte ou utiliser le bouton Ajouter ( + ) pour ouvrir la fenêtre de recherche. Dans la fenêtre de recherche, vous pouvez cliquer sur le bouton Actualiser ( ↻ ) pour scanner à nouveau les applications installées, sur le bouton Rechercher ( 🔍 ) pour rechercher un jeu ou un programme spécifique dans la liste, ou sur le lien Parcourir pour rechercher l'application manuellement.

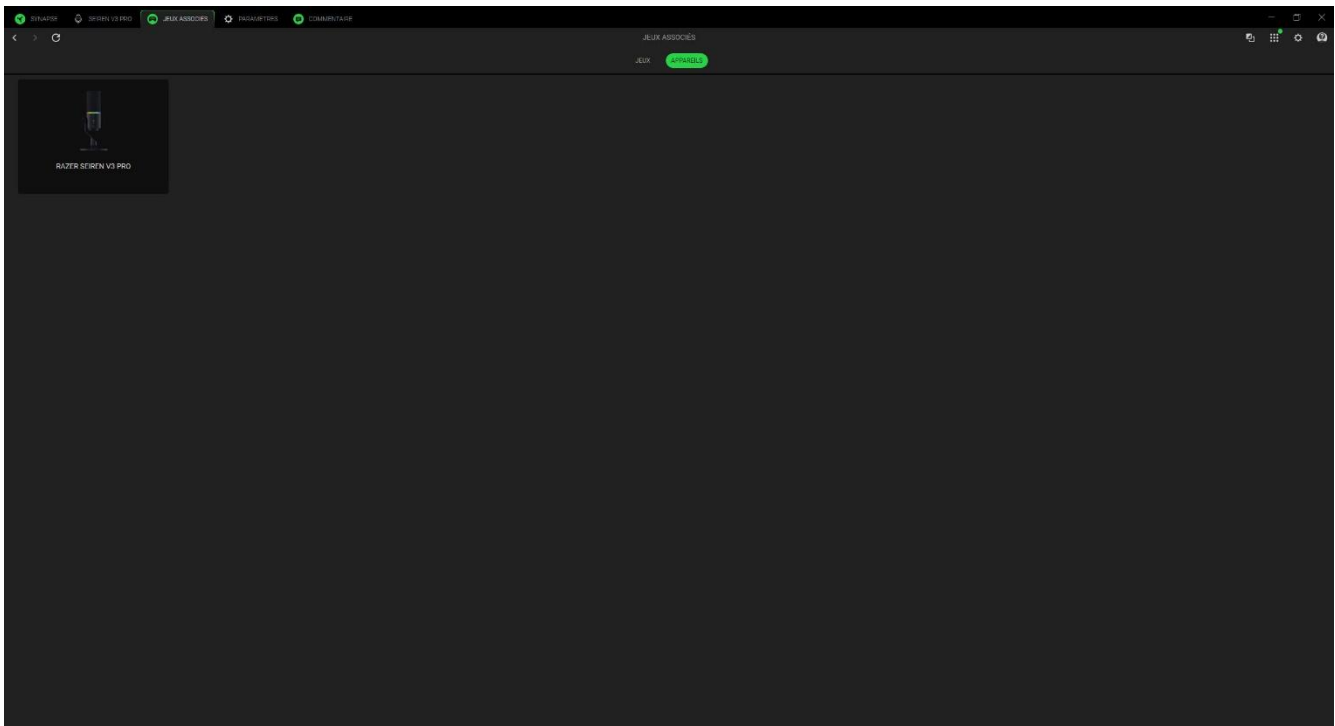

Pour associer une application à votre appareil Razer, cliquez sur la case à cocher en haut à gauche de l'application lorsque vous êtes dans la boîte de recherche. Votre appareil sera ainsi automatiquement réglé sur le profil sélectionné chaque fois que vous lancerez l'application.

# PARAMÈTRES

L'onglet Paramètres, accessible en cliquant sur le bouton ( ⚙️ ), vous permet de configurer de nombreuses options, comme indiqué ci-dessous :

## Synapse

C'est dans le sous-onglet Synapse que vous trouverez les options spécifiques à l'application.

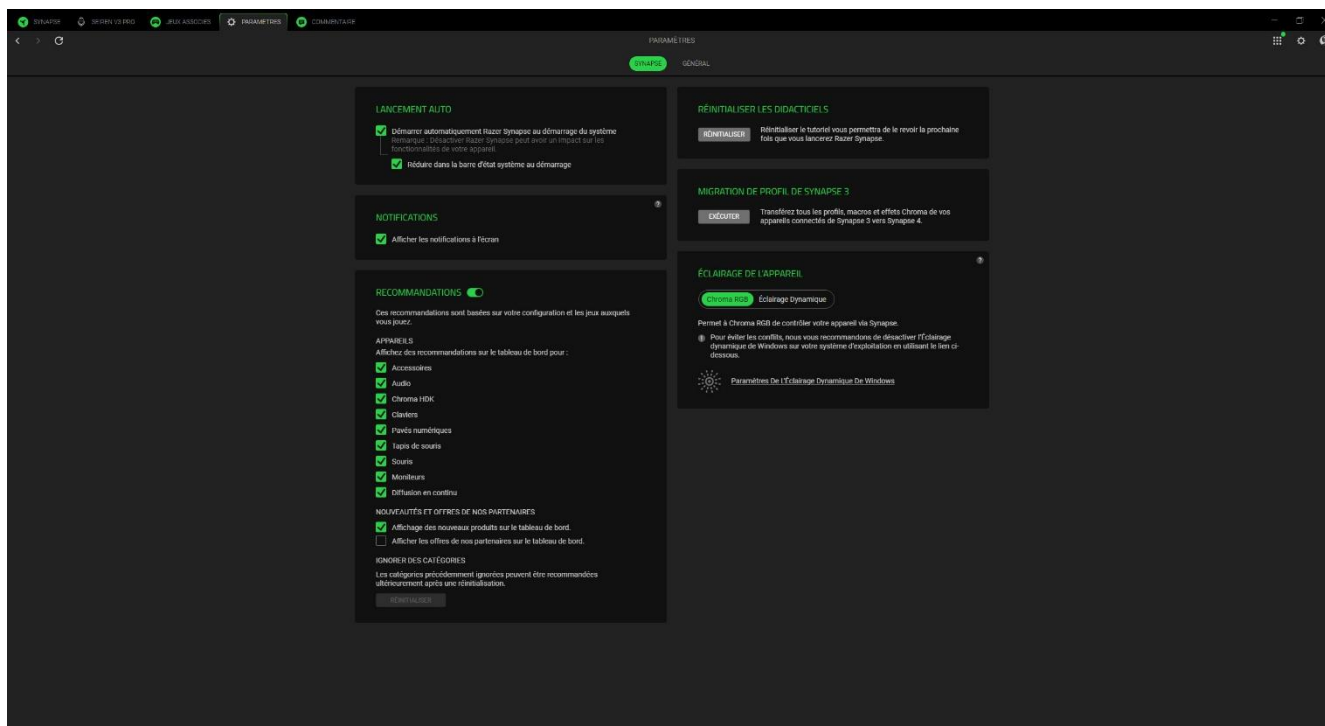

### Lancement auto

L'option Lancement auto vous permet de configurer le comportement de démarrage de l'application.

### Notifications

L'option Notifications permet à l'application d'afficher des notifications à l'écran, même si vous exécutez des applications en plein écran.

### Recommandations

Les recommandations nous permettent d'afficher les derniers produits et fonctionnalités sur votre tableau de bord en fonction des appareils que vous avez installés et des jeux associés.

### Réinitialiser les didacticiels

Sélectionner le bouton Réinitialiser réactivera tous les didacticiels qui vous aideront à vous familiariser avec les fonctionnalités de Razer Synapse.

### Migration de profils Synapse 3

Cette fonction vous permet de transférer tous les profils, macros et effets Chroma de votre appareil de Synapse 3 vers le nouveau Synapse.

### Éclairage de l'appareil

Cette option vous permet de choisir l'application qui contrôlera les effets d'éclairage sur votre appareil.

## Général

Le sous-onglet Général est la section où vous pouvez accéder à des options diverses pour votre application, ainsi que trouver des informations supplémentaires sur le logiciel.

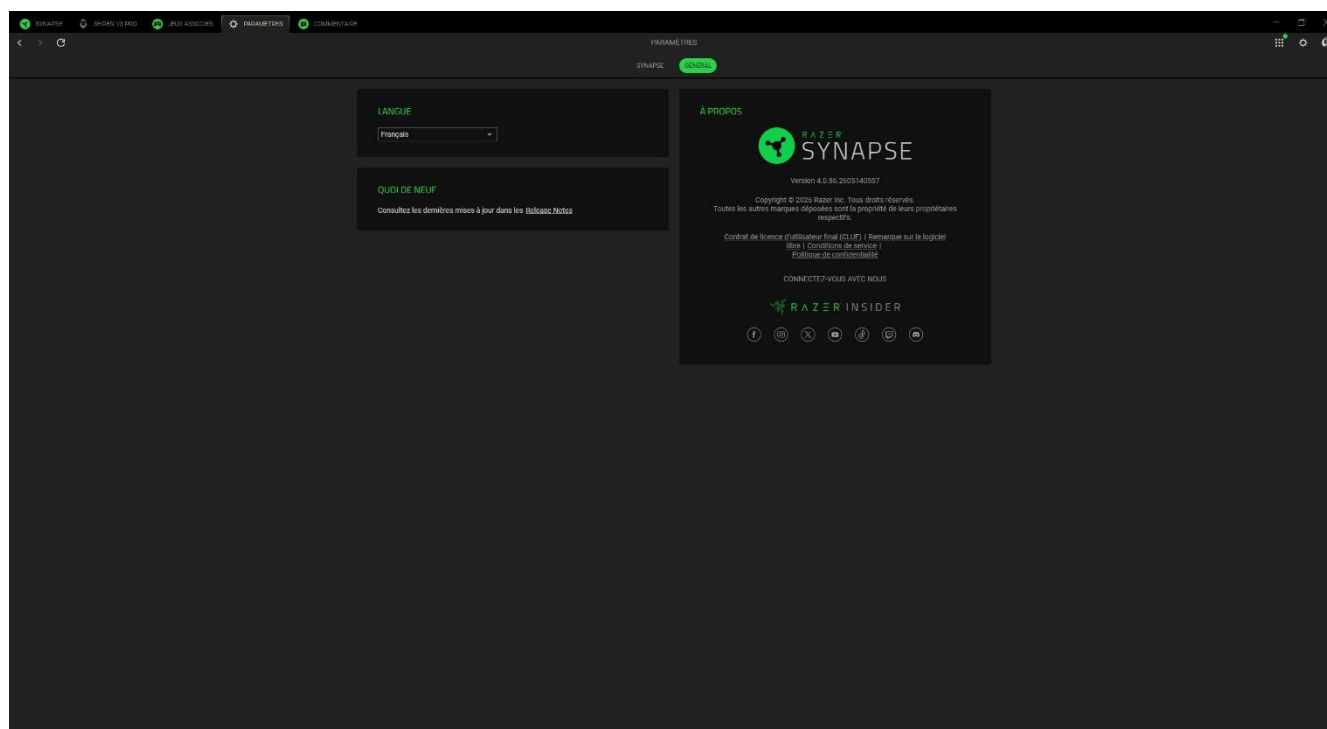

### Langue

Cette option vous permet de changer la langue d'affichage de Razer Synapse.

### À propos

La section À propos indique la version actuelle du logiciel, affiche la déclaration de copyright et fournit des liens relatifs aux conditions d'utilisation de Razer. Vous pouvez également utiliser cette option pour accéder rapidement aux communautés des réseaux sociaux de Razer.

## COMMENTAIRE

Aidez-nous à améliorer Razer Synapse en nous faisant part de vos commentaires, suggestions et problèmes avec le logiciel. Vous pouvez nous contacter directement en utilisant cet onglet et même gagner des récompenses pour signaler des bogues.

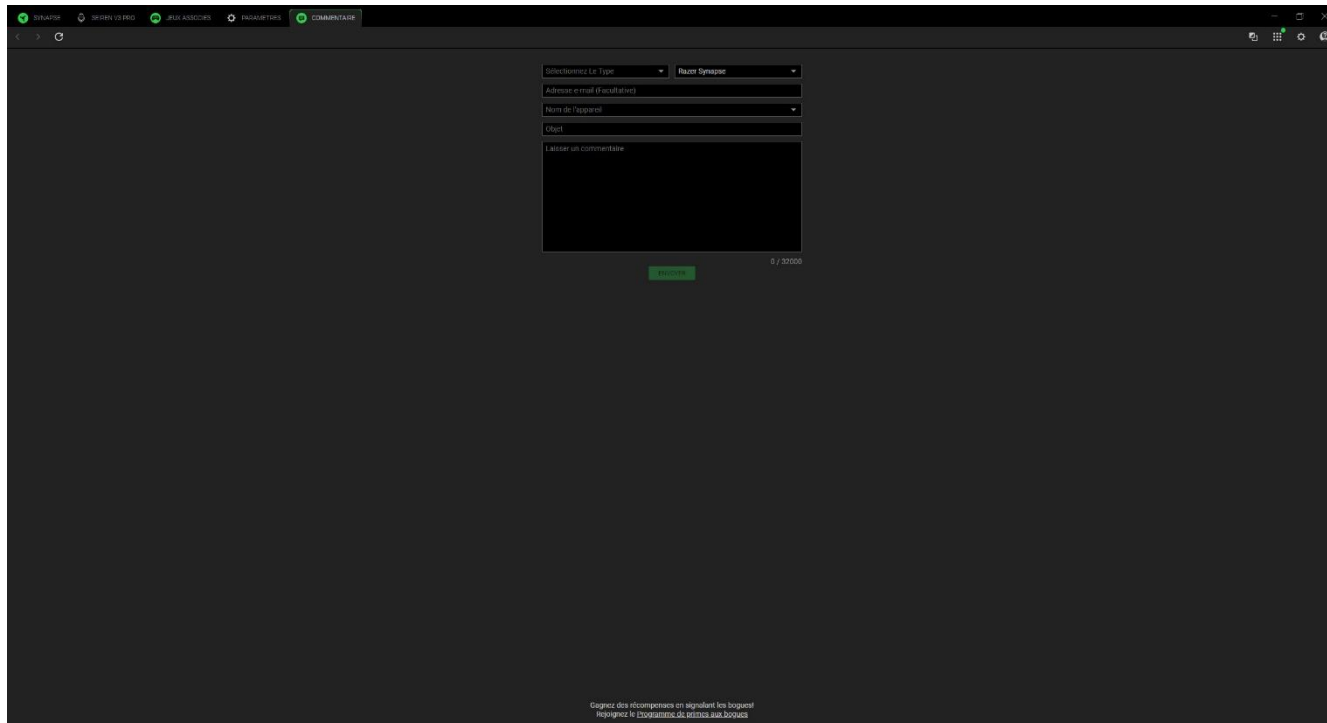

The screenshot shows a web browser window with a dark theme. The browser's address bar and tabs are visible at the top. The main content area contains a form for submitting comments. The form includes a dropdown menu for selecting the type of issue, with 'Razer Synapse' selected. Below this are input fields for 'Adresse e-mail (obligatoire)', 'Nom de l'appareil', and 'Objet'. A large text area is provided for 'Lancer un commentaire'. A green 'Envoyer' button is located at the bottom right of the form, next to a character count '0 / 20000'. At the bottom of the page, there is a small line of text: 'Gagnez des récompenses en signalant les bogues! Rejoignez le programme de bétes aux boîtes'.

---

## 7. SÉCURITÉ ET ENTRETIEN

### CONSIGNES DE SÉCURITÉ

Afin d'utiliser votre Razer Seiren V3 Pro dans des conditions de sécurité optimales, nous vous recommandons de suivre les consignes suivantes :

Si vous avez des difficultés à utiliser correctement l'appareil et que le dépannage ne fonctionne pas, débranchez l'appareil et contactez le service d'assistance téléphonique de Razer ou rendez-vous sur [support.razer.com](https://support.razer.com) pour obtenir de l'aide. N'essayez jamais d'assurer l'entretien ou de réparer vous-même l'appareil.

Ne démontez pas l'appareil et n'essayez pas de le faire fonctionner avec une charge de courant anormale. Cela annulera votre garantie.

Ne perforez pas ou n'insérez pas d'objets étrangers dans les ouvertures de l'appareil.

Conservez l'appareil et ses composants à l'abri des liquides et de l'humidité. Faites fonctionner l'appareil et ses composants uniquement à une température comprise entre 0 °C et 40 °C. Si la température dépasse ces limites, éteignez et débranchez l'appareil pour laisser la température se stabiliser à un degré optimal.

### ENTRETIEN ET UTILISATION

Le Razer Seiren V3 Pro nécessite un minimum d'entretien pour le conserver dans un état de fonctionnement optimal. Une fois par mois, nous vous recommandons de déconnecter l'appareil de l'ordinateur et de le nettoyer avec un chiffon doux ou du coton pour empêcher les dépôts de saleté. N'utilisez pas de savon ou de produits nettoyants agressifs.

---

## 8. MENTIONS LÉGALES

### INFORMATIONS SUR LES DROITS D'AUTEUR ET D'AUTRES DROITS DE PROPRIÉTÉ INTELLECTUELLE

©2026 Razer Inc. Tous droits réservés. Razer, le logo du serpent à trois têtes, le logo Razer et « For Gamers. By Gamers. » sont des marques commerciales ou des marques déposées de Razer Inc. et/ou des sociétés affiliées aux États-Unis ou dans d'autres pays. Toutes les autres marques commerciales sont la propriété de leurs propriétaires respectifs.

Windows et le logo Windows sont des marques commerciales ou des marques commerciales déposées appartenant aux entreprises du groupe Microsoft.

XSplit et XSplit Broadcaster sont des marques déposées enregistrées de SplitmediaLabs Limited.

Razer Inc. (« Razer ») peut avoir des droits d'auteur, des marques commerciales, des secrets de fabrication, des brevets, des demandes de brevet, ou d'autres droits de propriété intellectuelle (enregistrés ou non enregistrés) concernant le produit dans ce guide. Ce guide ne vous donne pas de licence pour ce droit d'auteur, cette marque commerciale, ce brevet ou tout autre droit de propriété intellectuelle. Le Razer Seiren V3 Pro (le « Produit ») peut différer des images, que ce soit sur l'emballage ou autre. Razer n'assume aucune responsabilité pour de telles différences ou pour toute erreur pouvant apparaître. Les informations contenues dans ce document sont susceptibles d'être modifiées sans préavis.

### GARANTIE LIMITÉE DU PRODUIT

Pour connaître les dernières conditions et les conditions actuelles de la garantie limitée du produit, veuillez vous rendre sur [razer.com/warranty](https://razer.com/warranty).

### LIMITATION DE RESPONSABILITÉ

Razer ne sera en aucun cas responsable de toute perte de profit, d'informations ou de données, de dommages spéciaux, fortuits, indirects, punitifs ou consécutifs, ou de dommages fortuits découlant de la distribution, la vente, la revente, l'utilisation, ou l'incapacité d'utiliser le Produit. En aucun cas la responsabilité de Razer ne peut excéder le prix d'achat au détail du Produit.

### GÉNÉRALITÉS

Ces conditions seront régies par et interprétées conformément aux lois de la juridiction dans laquelle le Produit a été acheté. Si l'une des conditions définies ici est jugée non valide ou inapplicable, cette condition (dans la mesure où elle est non valide ou inapplicable) n'aura alors

aucun effet et sera considérée comme exclue sans invalider aucune des conditions restantes.  
Razer se réserve le droit de modifier toute condition à tout moment sans préavis.