



RAZER SEIREN V3 PRO

HANDBUCH

INHALT

1. LIEFERUMFANG.....	2
2. DAS BRAUCHST DU.....	4
3. HOL DIR DAS KOMPLETTPAKET.....	4
5. SO RICHEST DU DEIN MIKROFON EIN.....	5
5. SO BENUTZT DU DAS MIKROFON.....	7
6. SO KONFIGURIERST DU DEIN RAZER SEIREN V3 PRO.....	9
7. SICHERHEIT UND WARTUNG.....	25
8. RECHTLICHE HINWEISE.....	26

1. LIEFERUMFANG

- Razer Seiren V3 Pro

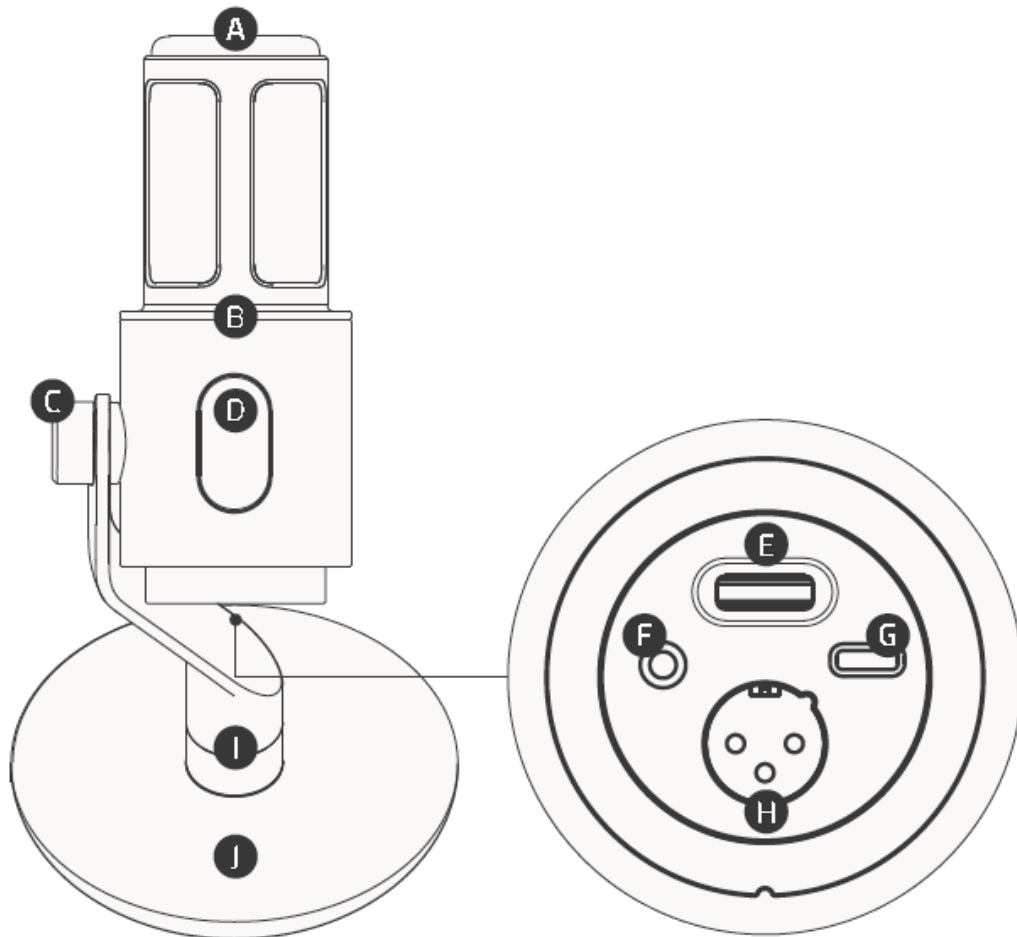

- A. Dynamisches Kardioiden-Mikrofon
- B. Light Ring mit Razer™ Chroma RGB
- C. Verstellbarer Befestigungsarm
- D. Stumm-Taste
- E. Verstärker-/Lautstärkereglern
- F. 3,5-mm-Monitoring-Anschluss für Kopfhörer
- G. USB-Anschluss (Typ-C)
- H. 3-poliger XLR-Anschluss (XLR3)
- I. Drehregler
- J. Abnehmbarer Standfuß

- USB-Kabel (Typ-A auf Typ-C)

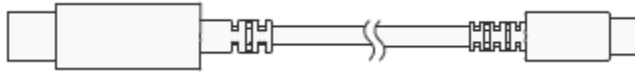

- USB-Adapter (Typ-A auf Typ-C)



- Abnehmbarer Poppfilter



- Wichtige Produktinformationen

2. DAS BRAUCHST DU

PRODUKTANFORDERUNGEN

- PC oder Mixer mit USB Typ-C/Typ-A oder XLR-Eingang

SYSTEMANFORDERUNGEN FÜR RAZER SYNAPSE

- Ab Windows® 11
- Internetverbindung für App-Installation

i *Unter anderem kompatibel zu Audacity, OBS, Streamlabs OBS, und XSplit (unter Umständen fallen Lizenzgebühren an).

3. HOL DIR DAS KOMPLETTPAKET

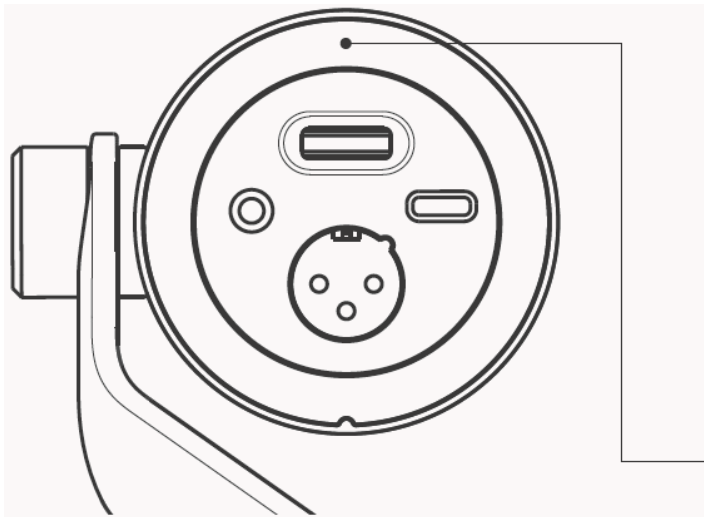

Die Seriennummer deines Produktes kannst du hier finden.



Du hast ein tolles Produkt – mach's jetzt einfach noch besser. Registriere dein Gerät unter razerid.razer.com um dein Produkt zu schützen und dir exklusive Razer Vorteile freizuschalten.

i Für jeden im Rahmen der beschränkten Garantie geltend gemachten Anspruch ist ein gültiger Kaufbeleg erforderlich.

5. SO RICHEST DU DEIN MIKROFON EIN

1.

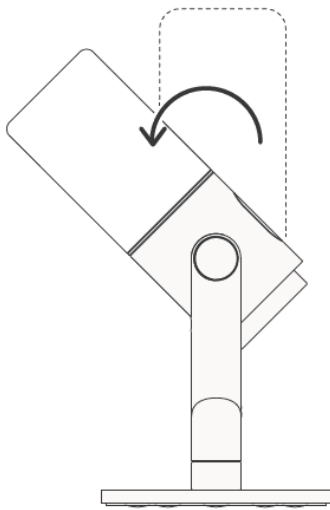

2.

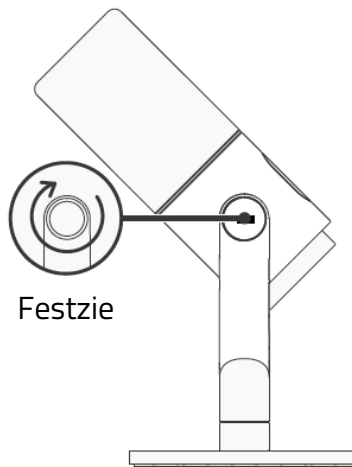
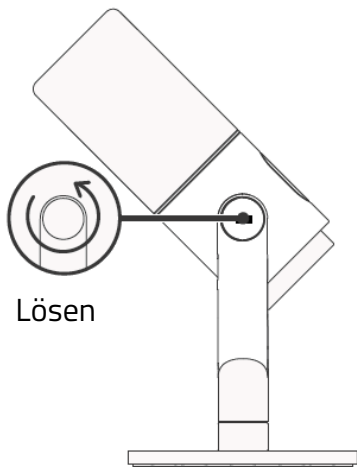

3.

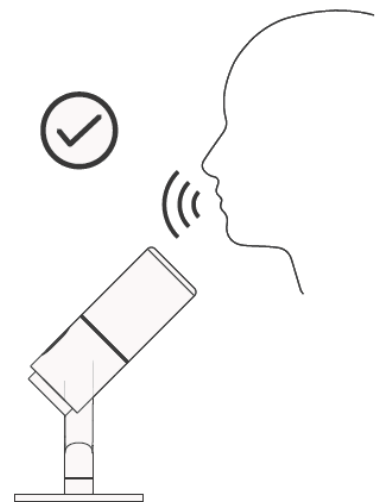
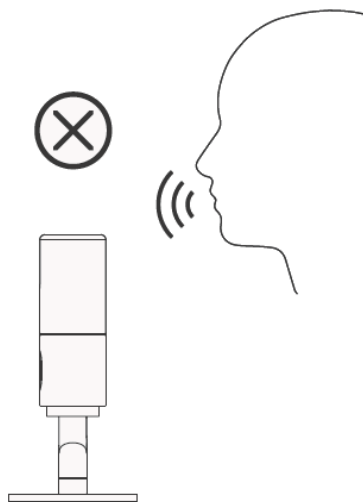
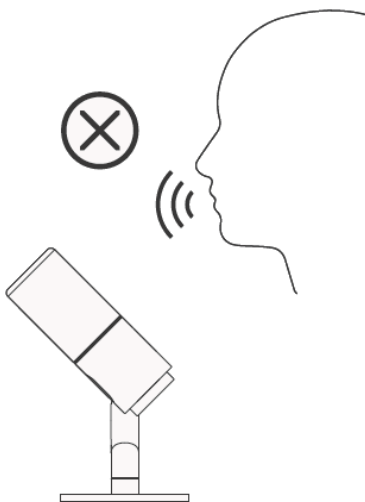

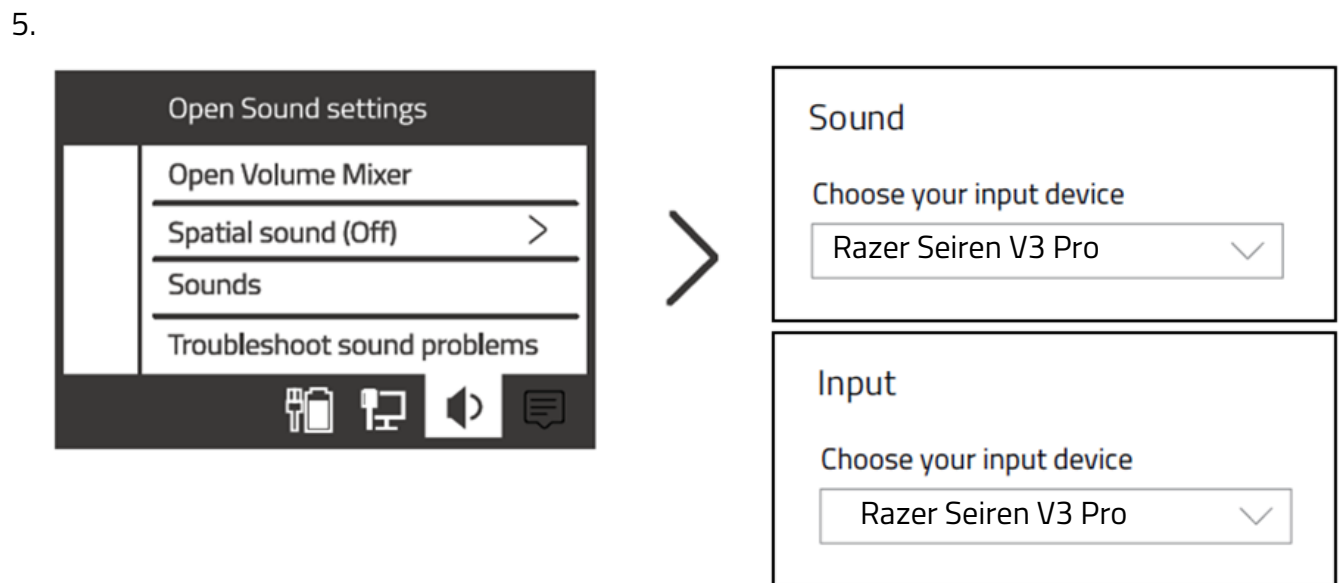
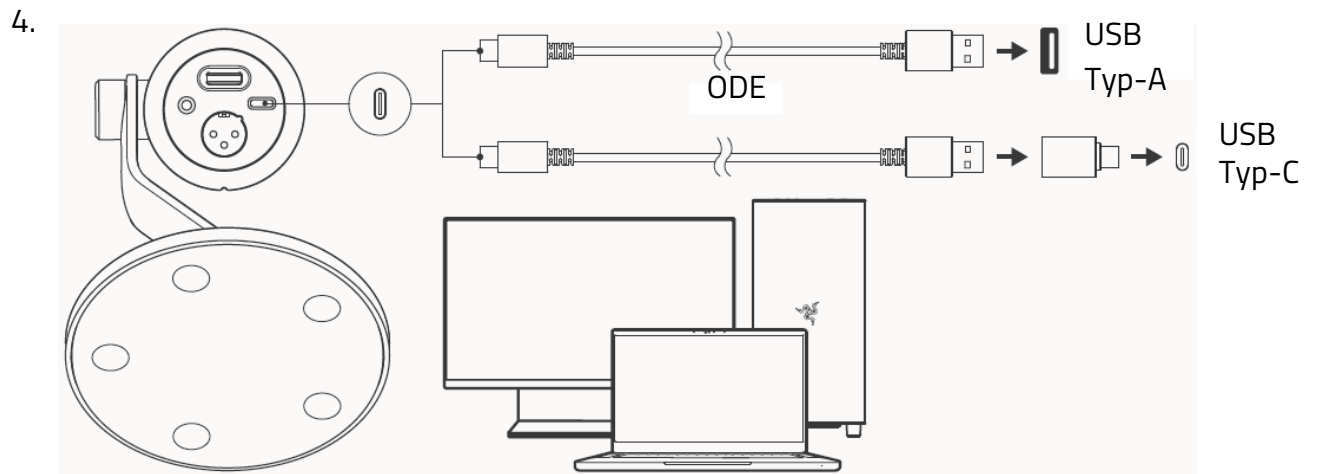

i *Installiere bei Aufforderung Razer Synapse oder lade dir das Installationsprogramm von [razer.com/synapse](https://www.razer.com/synapse) herunter. Entfessele das wahre Potenzial deines Produkts mit den neuen Features wie Parametrischer EQ, Vocal Bass, Exciter-Tools und noch viel mehr!*

5. SO BENUTZT DU DAS MIKROFON

MIKROFON-EINGANG EIN/AUS

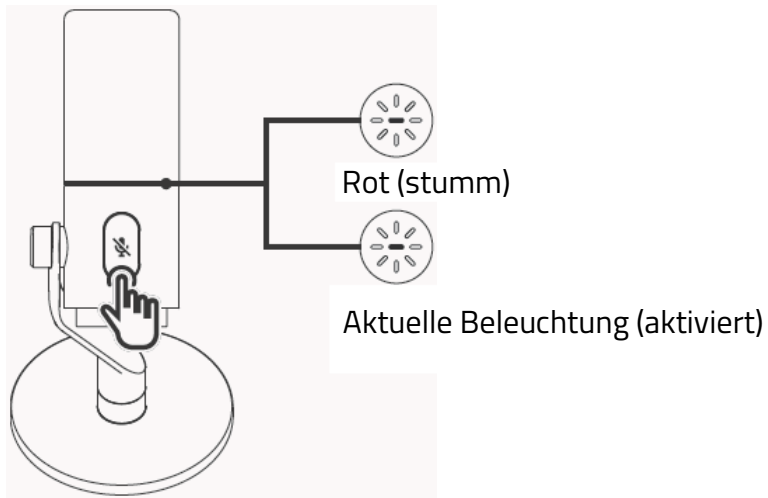

SO PASST DU DIE MIKROFONVERSTÄRKUNG AN

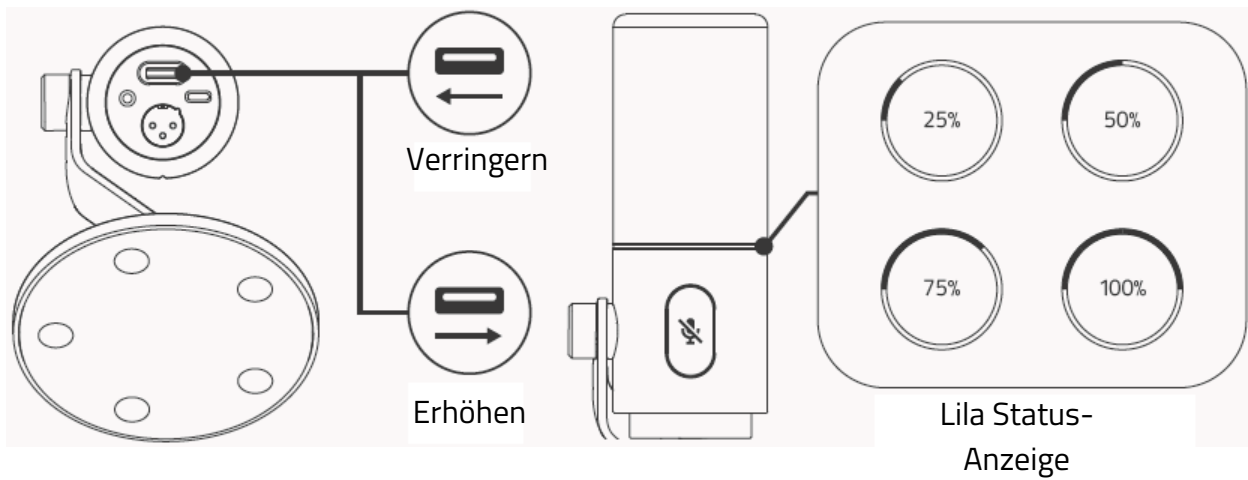

KOPFHÖRER-ÜBERWACHUNG AKTIVIEREN

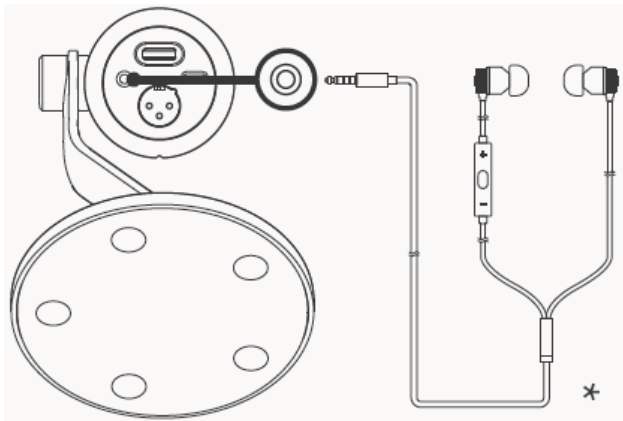

SO PASST DU DIE LAUTSTÄRKE DER KOPFHÖRER-ÜBERWACHUNG AN

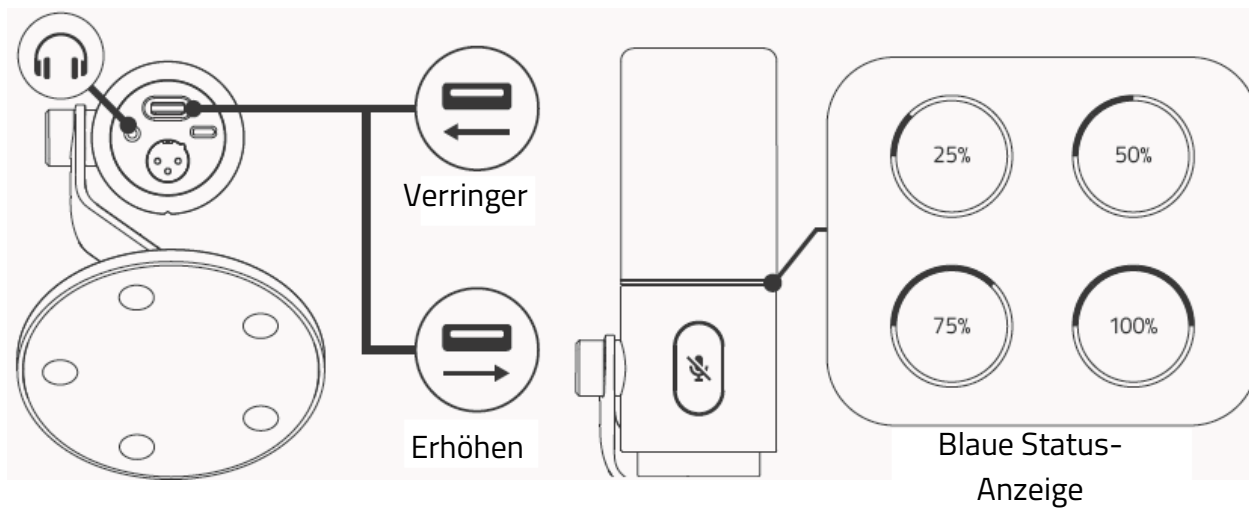

i Um die Lautstärke per Drehregler anzupassen, musst du ihn zuerst per Razer Synapse anpassen.

SO VERBINDEST DU EIN XLR-KABEL

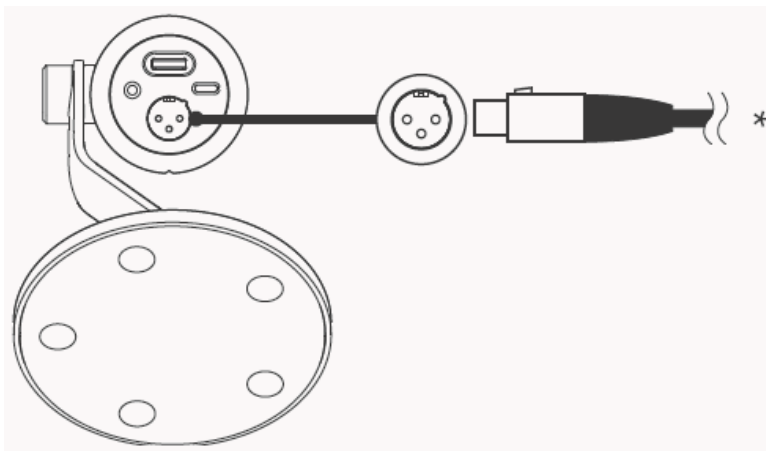

*nicht im Lieferumfang enthalten

6. SO KONFIGURIERST DU DEIN RAZER SEIREN V3 PRO

i *Hinweis: Dieses Handbuch bietet einen Überblick über das neue Razer Synapse und behandelt unter Umständen einige der Features deines Geräts nur zum Teil. Das neue Razer Synapse benötigt eine Internet-Verbindung für Installation, Aktualisierung, Nutzung und Speichern cloud-basierter Features. Die Registrierung für eine Razer ID ist empfohlen, aber optional. Bei allen hier aufgeführten Features sind Änderungen vorbehalten, abhängig von der aktuellen Softwareversion, verbundenen Geräten und installierten Add-ons.*

REGISTERKARTE "SYNAPSE"

Die Registerkarte "Synapse" ist die Standardregisterkarte, wenn du Razer Synapse zum ersten Mal startest. Mithilfe der folgenden Schaltflächen navigierst du auf der Benutzeroberfläche:

— Minimieren

Klicke auf diese Schaltfläche, um die App in der Taskleiste zu minimieren, während sie im Hintergrund aktiv ist.

☐ Maximieren

Diese Schaltfläche dehnt das Browser-Fenster auf den gesamten Bildschirm aus. Um das Fenster in seiner ursprünglichen Größe wiederherzustellen, klicke erneut auf die Schaltfläche "Maximieren".

✕ Schließen

Diese Schaltfläche schließt alle relevanten Registerkarten und beendet die App vollständig.

< Vorherige Registerkarte

Klicke auf diese Schaltfläche, um zur zuletzt besuchten Registerkarte zurückzukehren.

> Nächste Registerkarte

Klicke auf diese Schaltfläche, um zur nächsten Seite zu gelangen, falls du zuvor auf die Schaltfläche "Vorherige Registerkarte" geklickt hast.

🔄 Registerkarte "Aktualisieren"

Diese Schaltfläche lädt die aktuelle Seite erneut. Nützlich, falls eine Seite nicht richtig angezeigt wird oder du wirklich den aktuellsten Content sehen möchtest.

↓ Update herunterladen

Erscheint diese Schaltfläche, wurden Änderungen an der App vorgenommen. Nützlich, falls eine Seite nicht richtig angezeigt wird oder du wirklich den aktuellsten Content sehen möchtest.

☰ Mehr

Klicke auf diese Schaltfläche, um ein Pop-up erscheinen zu lassen, mit dessen Hilfe du ganz leicht auf deine Registerkarten "Geräte", "Module" und "Andere installierte Apps" zugreifen kannst.

⚙ Einstellungen

Klicke auf diese Schaltfläche, um die Registerkarte "Einstellungen" zu öffnen, wo du im Handumdrehen die Einstellungen dieser App anpassen kannst.

👤 Profil

Diese Schaltfläche öffnet ein Pop-up, mit dem du auf die Optionen "Anmelden", "Feedback", "Diese Software bewerten", "WLAN-Gerät hinzufügen" und "Verlassen" zugreifen kannst.

❓ Info

Lässt du den Mauszeiger über dieser Schaltfläche verweilen, erscheinen zusätzliche Informationen zu einem Feature oder einer Funktion.

Cockpit

Die Registerkarte "Cockpit" bietet dir eine Übersicht über Razer Synapse. Von dort aus kannst du auf alle deine Razer Geräte, Module und Online-Dienste zugreifen.

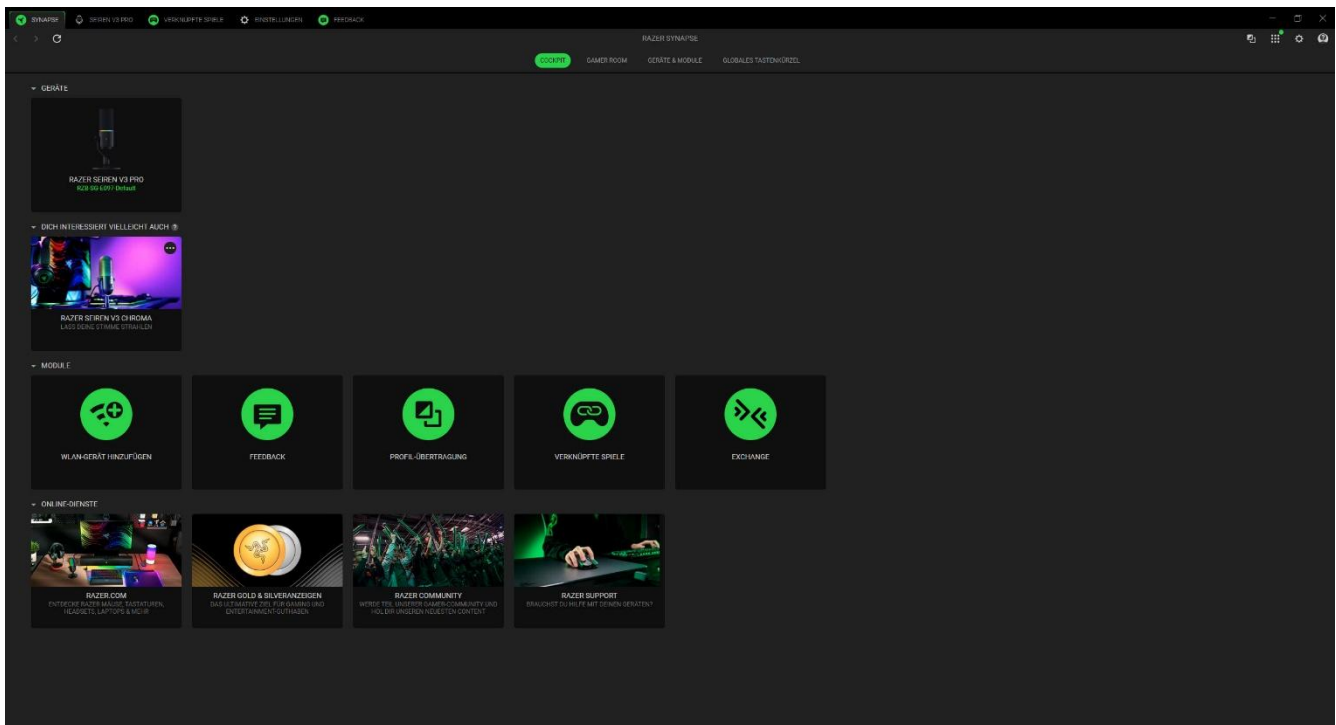

Gamer Room

Die Registerkarte "Gamer Room" zeigt dir alle Geräte an, die Razer Aether-Beleuchtung unterstützen. Hier kannst du dir deine Geräte mit Gamer Room-Unterstützung ansehen und sie verwalten.

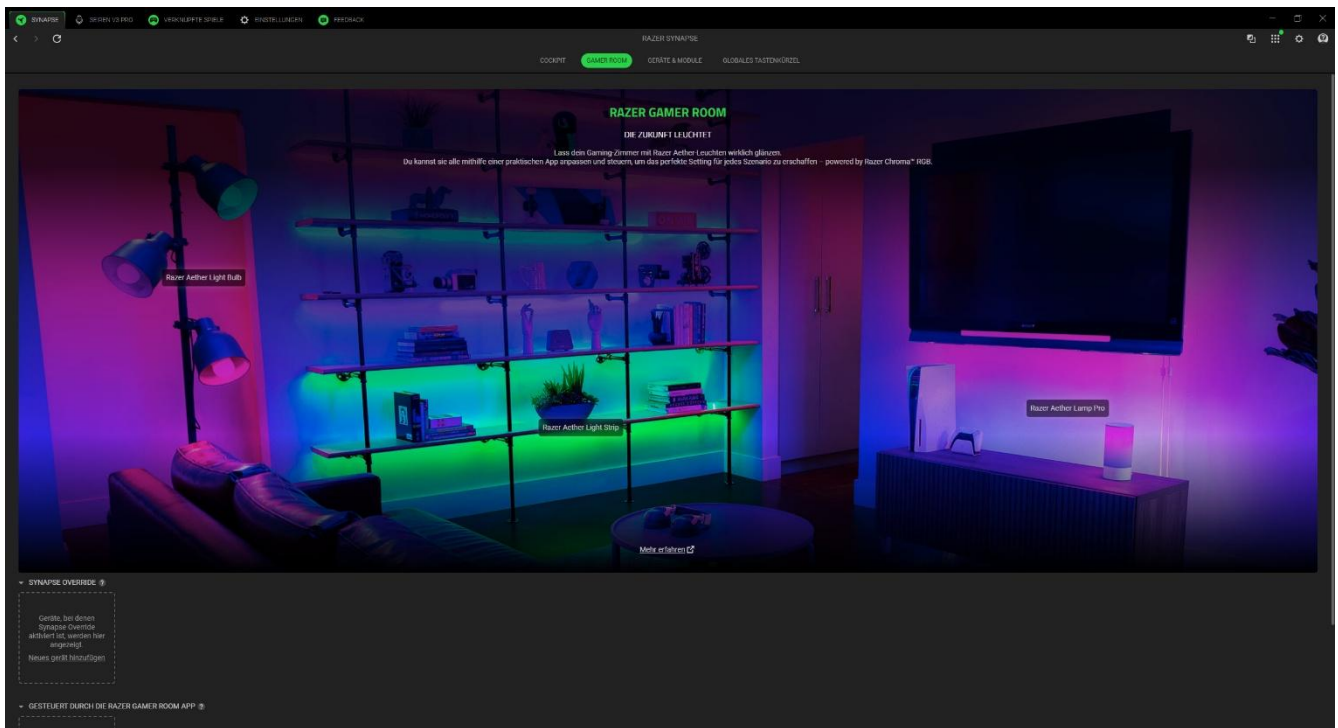

Synapse Override

Hier kannst du die Beleuchtung deines Geräts auswählen und anpassen. Lass sie auf Spiele mit Razer Chroma-Unterstützung und Chroma Connect Apps reagieren.

Gesteuert durch die Gamer Room App

Hier siehst du alle unterstützten Geräte, die von der Gamer Room App gesteuert werden.

Geräte & Module

Unter der Registerkarte "Module" werden alle installierten und zur Installation verfügbaren Module angezeigt.

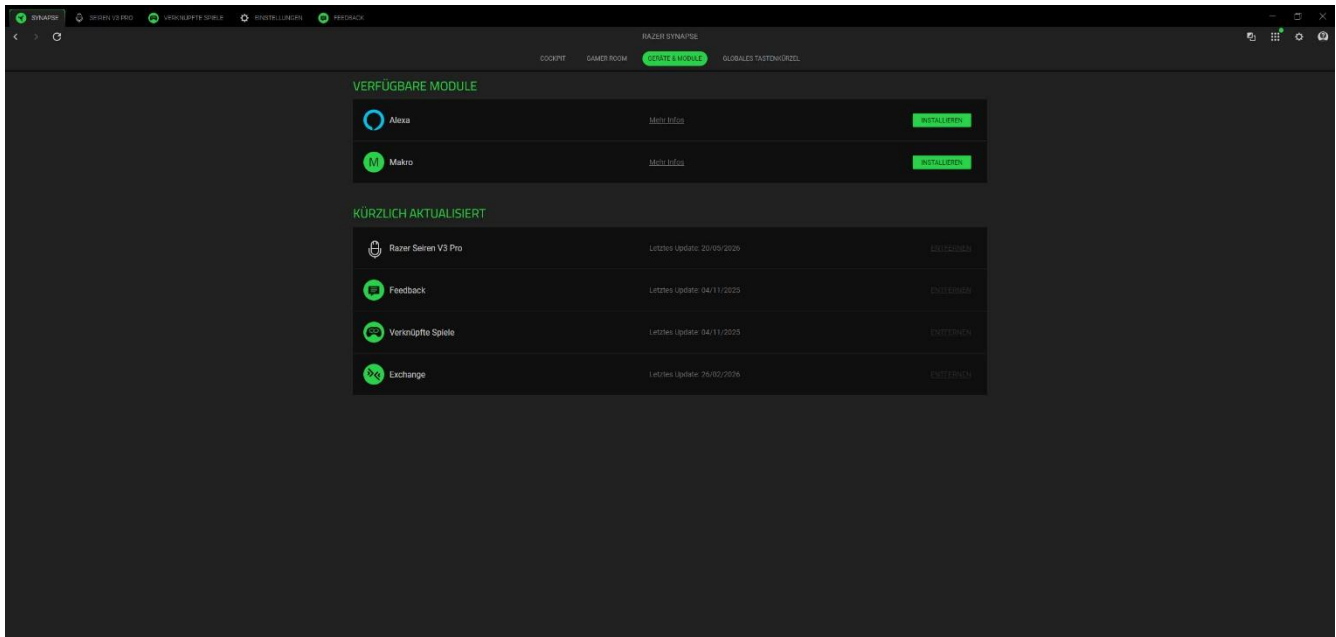

Globale Tastenkürzel

Du kannst Aktionen oder Razer Synapse-Funktionen benutzerdefinierten Tastenkombinationen zuweisen, die dann für alle Geräteprofile gelten.

! *Nur Eingaben von Geräten, die Razer Synapse unterstützen, werden erkannt.*

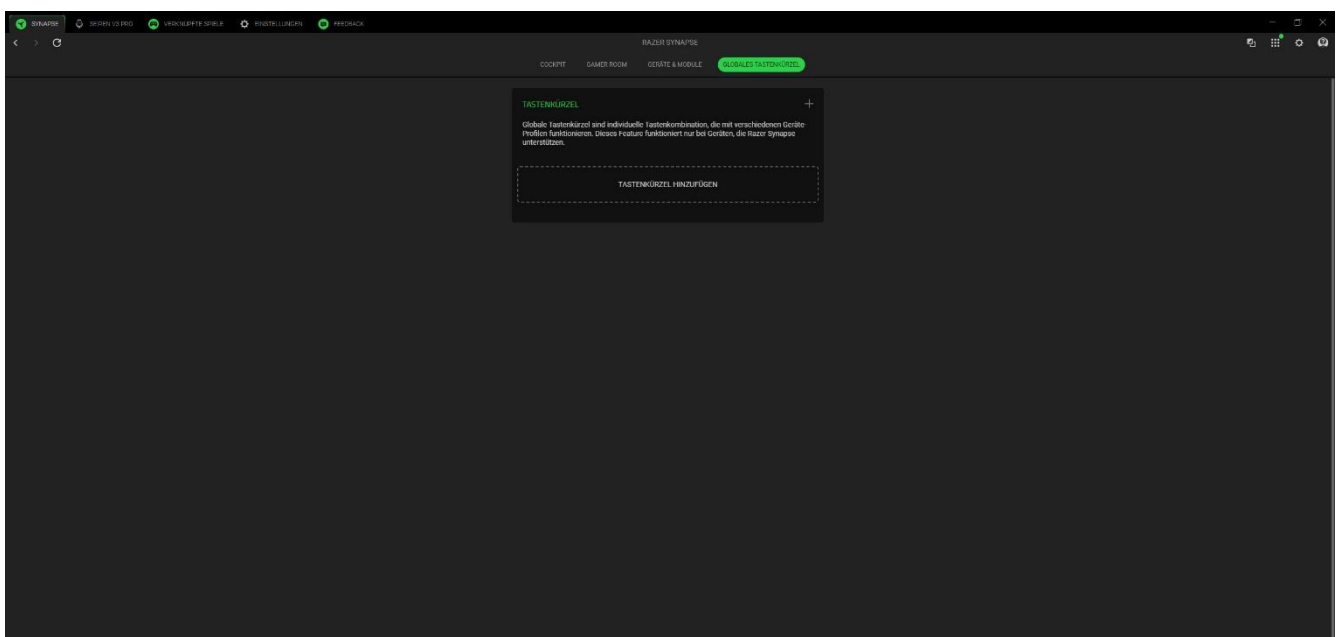

SEIREN V3 PRO

Die Registerkarte Seiren V3 Pro ist die wichtigste für dein Razer Gerät. Von dort aus kannst du die Mikrofon-Verstärkung und die Kopfhörer-Lautstärke anpassen und Features wie EQ, Effekte und Stream-Mixer aktivieren. Alle Änderungen, die unter dieser Registerkarte vorgenommen werden, speichert das Programm automatisch auf deinem System und in der Cloud. Mithilfe der folgenden Schaltflächen hast du Zugriff auf deine Profil-Optionen:

☑ Dropdown-Liste "Profile"

Klicke auf diese Dropdown-Liste, um alle Profile für dieses Gerät zu sehen und schnell das Profil zu wechseln.

... Diverses

Klicke auf diese Schaltfläche, um ein Pop-up mit Optionen zu deinem aktuellen Profil zu öffnen.

EQ

Über die Registerkarte "EQ" kannst du die Mikrofon-Einstellungen deines Geräts anpassen.

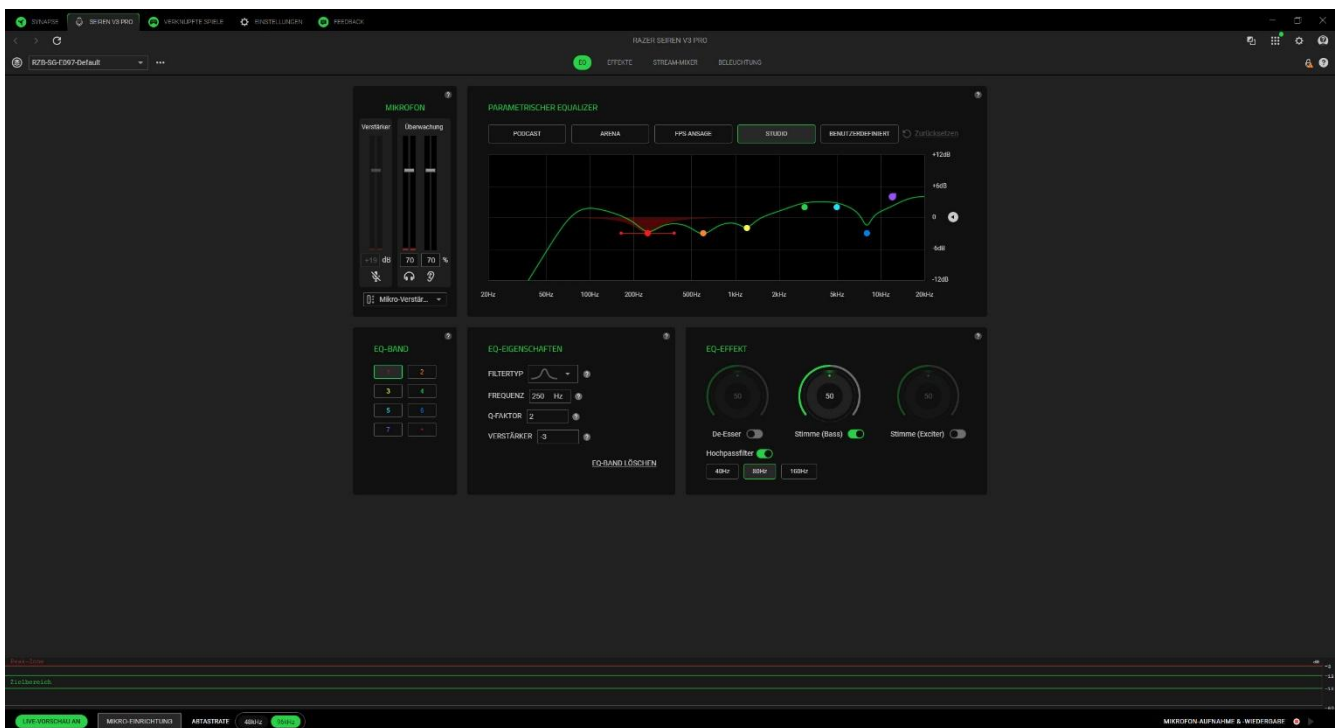

Mikrofon

Die Option "Mikrofon" ist zum Stummschalten oder Anpassen der Mikrofonverstärkung und der Kopfhörerlautstärke.

EQ-Band

Wähle ein EQ-Band, um es anzupassen. Der Parametrische Equalizer aktualisiert sich automatisch je nach dem Band, das du auswählst.

Parametrischer Equalizer

Wähle eine der verfügbaren Equalizer-Voreinstellungen, die für ein optimales Audio-Erlebnis entwickelt wurden, ob Podcasting, Gamecasting oder Musikproduktion. Manuelle Anpassungen von Equalizer-Einstellungen setzen diese automatisch auf Individuell.

EQ-Eigenschaften

Du kannst bestimmte Frequenzen ändern und im Detail abstimmen, indem du Filter einsetzt, den Verstärker anpasst und den Q-Faktor festlegst.

EQ-Effekt

Du kannst verschiedene EQ-Effekte anpassen und übernehmen, um insgesamt die Audio-Qualität zu verbessern.

- De-Esser – scharfe Zischlaute bei Sprachaufnahmen abmildern, damit sie nicht allzu sehr im Vordergrund stehen.
- Sprach-Boost – tiefere Frequenzen verstärken, damit Stimmen wärmer und voller klingen.
- Voice Exciter – dezent für mehr Helligkeit und Klarheit sorgen, damit Stimmen im Mix herausragen.
- Hochpassfilter – überflüssiges niederfrequentes Rauschen oder Rumpeln entfernen, damit der Sound sauberer und klarer klingt.

Live-Vorschau

Benutze die Live-Vorschau, um zu überprüfen, ob dein Mikrofon im optimalen Zielbereich für Tonqualität ist, und du kannst die Pegelausschläge überwachen, um Verzerrungen zu vermeiden (Clipping).

Effekte

Über die Registerkarte "Verbesserung" kannst du die Eingabe-Einstellungen deines Mikrofons anpassen.

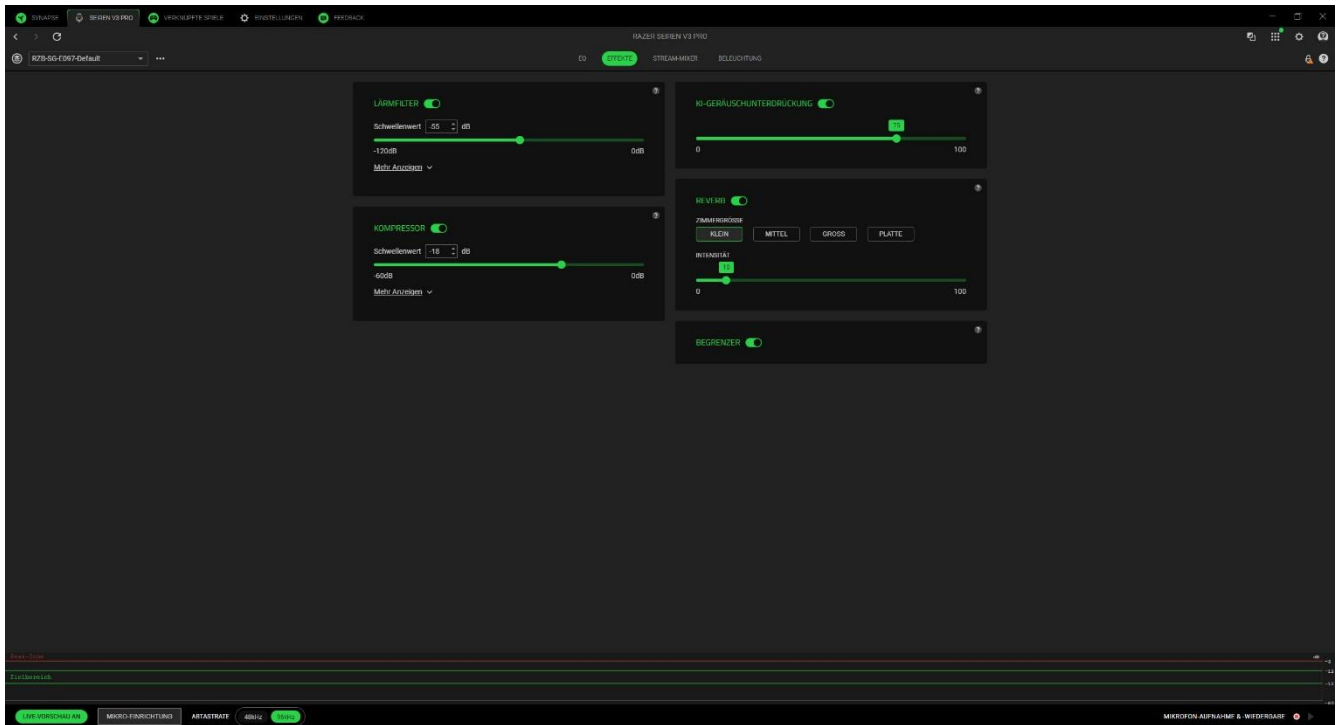

Lärmfilter

Du kannst den Mikrofon-Eingangspiegel anpassen, um Hintergrundgeräusche zu minimieren und deine Stimme komplett einzufangen.

KI-Geräuschunterdrückung

Unerwünschte Hintergrundgeräusche per künstlicher Intelligenz erkennen und unterdrücken

Kompressor

Mikrofon-Eingangspiegel anpassen und die Lautstärke verringern, wenn sie zu hoch wird.

Reverb

Wähle eine Zimmergröße, um deinem Echo ein Gefühl von Raum und Tiefe zu verleihen.

Begrenzer

Begrenzt die Lautstärke und eliminiert Spitzen, die für Verzerrungen oder Clipping sorgen können.

Stream-Mixer

Über die Registerkarte "Stream-Mixer" kannst du alle vorhandenen virtuellen Eingangskanäle zu einem einzigen virtuellen Ausgangskanal zusammenmischen.

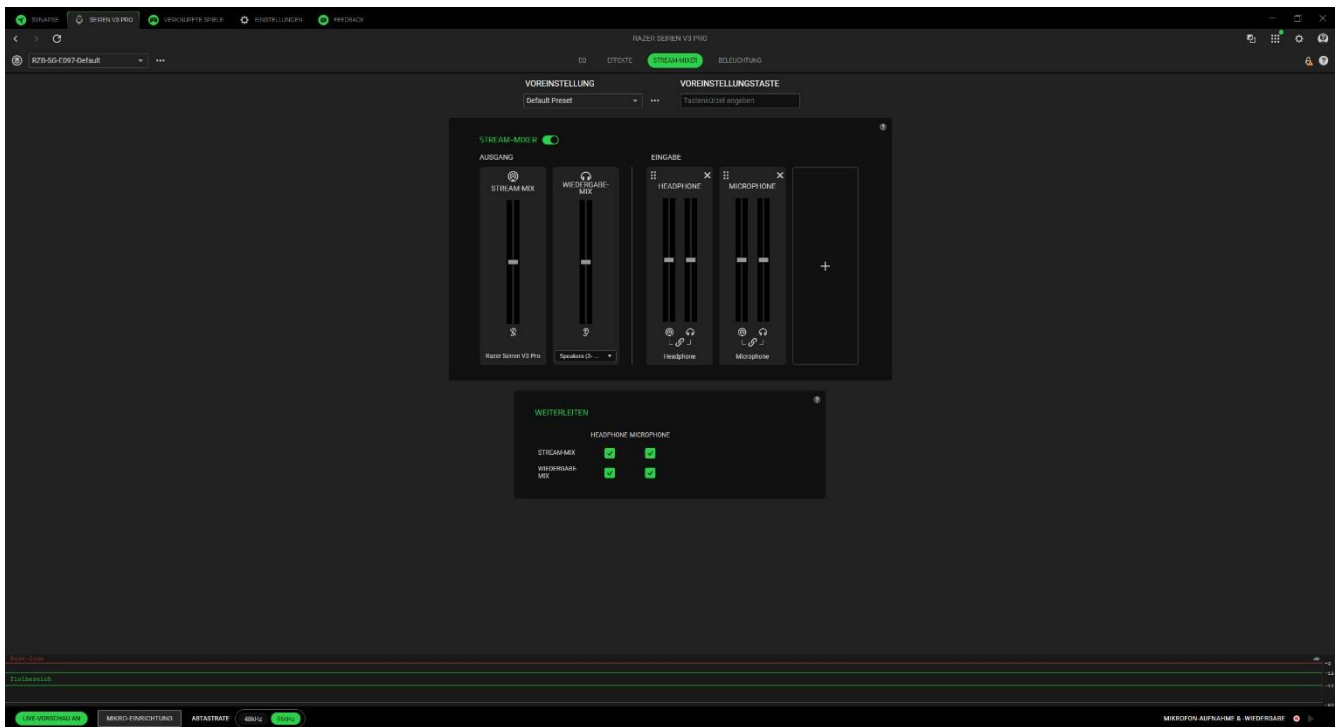

Voreinstellung & Tastenkürzel 'Voreinstellung'

Mithilfe von Tastenkürzeln kannst du schnell zwischen Einstellungen wechseln. Mit nur einem Tastendruck kannst du schnell Anpassungen vornehmen oder Einstellungen ändern.

Stream-Mixer

Du kannst mehrere Eingaben in einem Ausgangskanal bündeln. Verstärker- und Lautstärke-Pegel individueller Eingaben lassen sich für eine klarere und ausgewogenere Ausgabe anpassen. Füge virtuelle Eingangskanäle oder Geräte hinzu, um deinen Stream ganz flexibel im Griff zu haben.

Routing

Du kannst die Audiokanäle verwalten, die du im Stream hörst, und den Wiedergabe-Mix für jeden Kanal individuell anpassen.

Beleuchtung

Über die Registerkarte "Beleuchtung" kannst du die Beleuchtungseinstellungen für dein Razer Gerät anpassen.

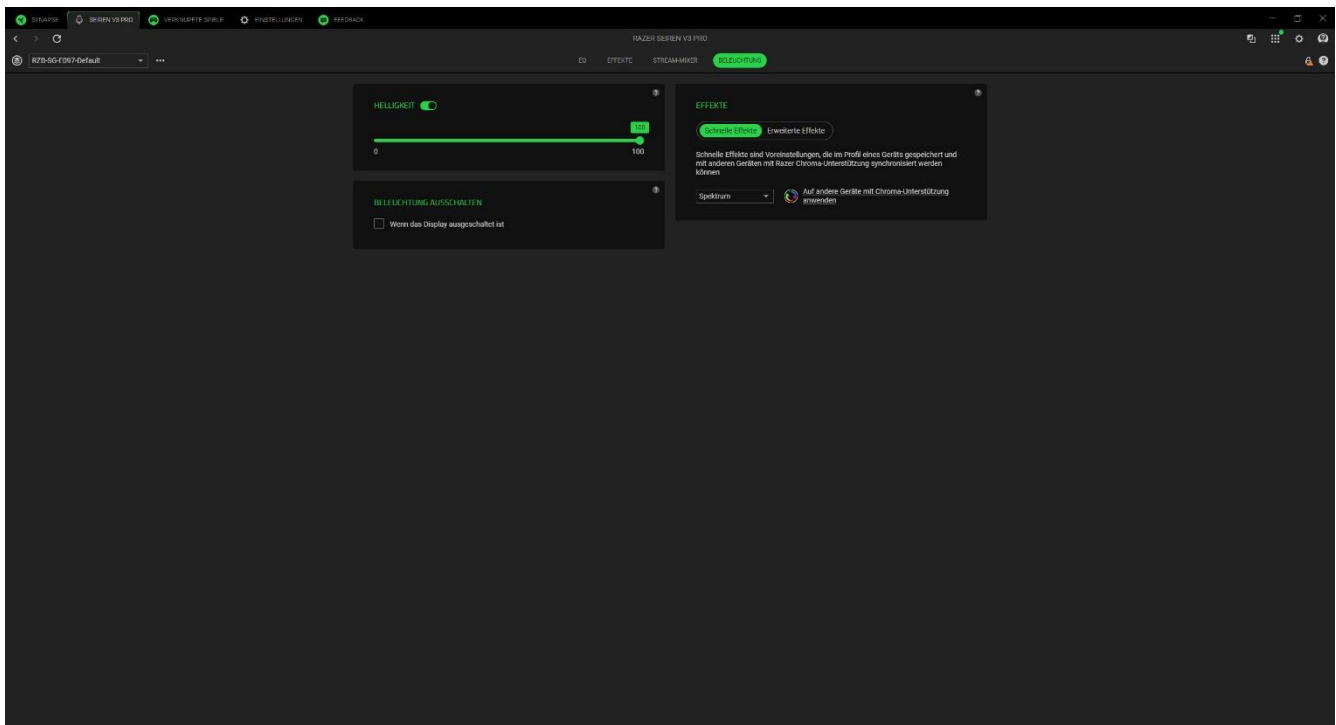

Helligkeit

Du kannst die Beleuchtung deines Razer Geräts ausschalten, indem du die Helligkeit anpasst oder die Leuchtkraft per Regler erhöhst oder verringerst.

Beleuchtung ausschalten

Du kannst Energie sparen, indem mithilfe dieser Option die Beleuchtung deines Geräts ausschaltest, sobald der Bildschirm ausgeschaltet wird. Du kannst auch die Beleuchtung deiner Razer-Tastatur automatisch ausschalten lassen, wenn sie über einen bestimmten Zeitraum hinweg nicht benutzt wurde.

Schnelle Effekte

Es gibt eine Anzahl vordefinierter Effekte, die ausgewählt und auf die Beleuchtung deines Geräts angewendet werden können:

Name	Beschreibung	Einrichtung
------	--------------	-------------

	Audiometer	Die Tastatur leuchtet je nach aktueller Lautstärke mit einem Standard-Farbspektrum auf.	Farben-Boost-Stufe wählen
	Atmung	Die Beleuchtung der Tastatur pulsiert in der ausgewählten Farbe bzw. den ausgewählten Farben.	Wähle bis zu zwei Farben oder Zufallsfarben
	Feuer	Die Tastatur leuchtet in warmen Farben auf, um das Lodern von Flammen zu imitieren.	Keine weitere Anpassung erforderlich.
	Durchlaufen d. Farbspektrums	Die Beleuchtung wechselt in einer Endlosschleife zwischen 16,8 Millionen Farben	Keine weitere Anpassung erforderlich
	Sternenfunkeln	Die LEDs leuchten und verdunkeln sich zufällig für einen per Zufall bestimmten Zeitraum	Wähle bis zu zwei Farben oder Zufallsfarben und dann die Dauer
	Statisch	Die LEDs leuchten in der ausgewählten Farbe	Wähle eine Farbe
	Welle	Die Beleuchtung scrollt in die gewählte Richtung	Als Richtung der Welle kannst du "Links nach Rechts" oder "Rechts nach Links" wählen
	Rad	Die Beleuchtung der Tastatur rotiert mit einem Standard-Farbspektrum in die gewählte Richtung.	Rotation im oder gegen den Uhrzeigersinn auswählen.

Solltest du noch andere Geräte mit Razer Chroma-Unterstützung besitzen, kannst du durch Anklicken der Schaltfläche Chroma Sync () ihre Beleuchtungseffekte mit deinem Razer-Gerät synchronisieren.

Erweiterte Effekte



Mithilfe der Option "Erweiterte Effekte" kannst du ein Chroma-Effekt-Profil auswählen, um es mit deinem Razer Chroma-Peripheriegerät zu verwenden. Um deinen eigenen Razer Chroma-Effekt zu erstellen, klicke einfach auf die Razer Chroma Studio-Schaltfläche ().

 Nur andere Razer Geräte, die den ausgewählten Beleuchtungseffekt unterstützen, werden synchronisiert.

VERKNÜPFTE SPIELE

Die Registerkarte "Verknüpfte Spiele" gibt dir die Möglichkeit, Apps hinzuzufügen, Peripheriegeräte anzusehen, die mit Apps verknüpft sind, oder nach aufgeführten Apps zu suchen.

Spiele

Mithilfe der Registerkarte "Spiele" kannst du Apps mit deinen Peripheriegeräten verknüpfen. Du kannst auch Apps alphabetisch sortieren oder danach, welche zuletzt oder am häufigsten gespielt wurden. Apps werden dort auch dann noch aufgeführt, wenn sie nicht mehr mit einem Razer Gerät verknüpft sind. Um eine App hinzuzufügen, die nicht aufgeführt ist, kannst du per Schaltfläche "Hinzufügen" (+) manuell danach suchen oder per Schaltfläche "Scannen" () eine automatische Suche veranlassen. Klicke auf die Schaltfläche "Suchen" (), um nach einem bestimmten Spiel oder Programm aus der Liste zu suchen.

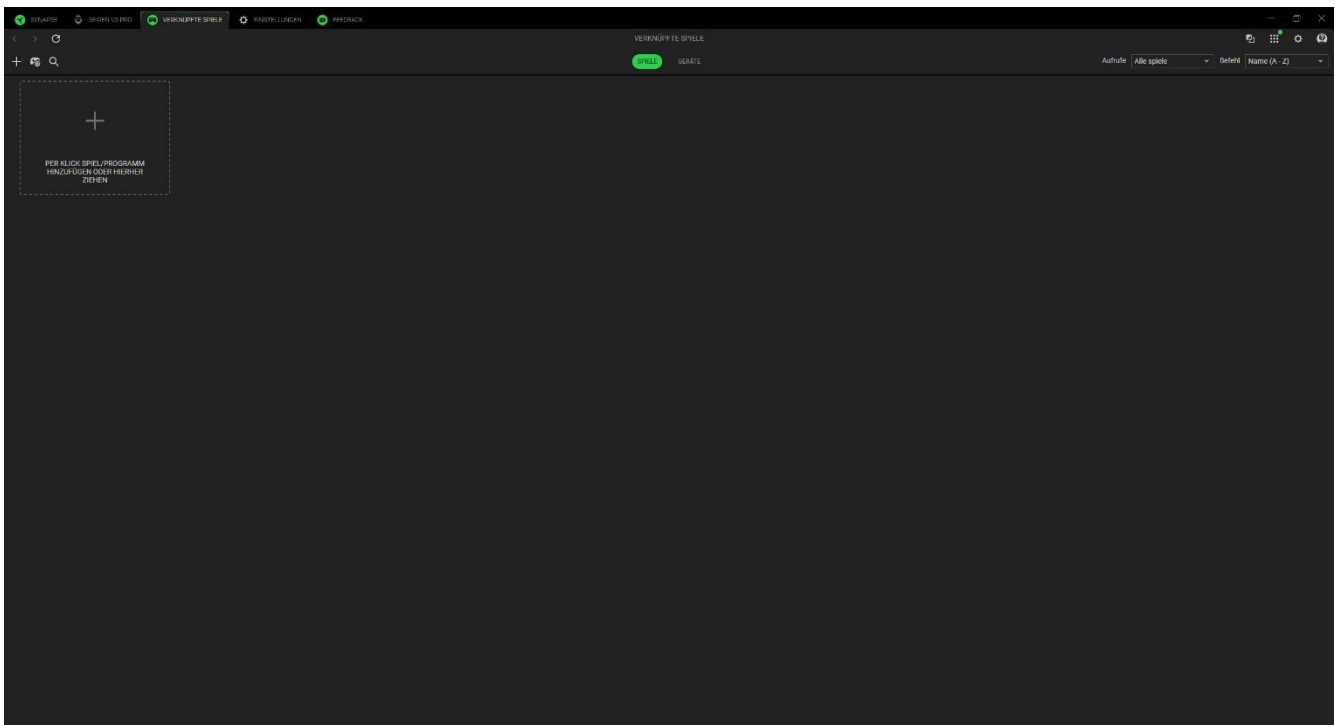

Um eine App mit deinem Razer Gerät zu verknüpfen, klicke in der Liste darauf und wähle ein Gerät und sein Profil aus. So wird dein Gerät automatisch auf das ausgewählte Profil gesetzt, wenn du die App startest.

Geräte

Mithilfe der Registerkarte "Geräte" kannst du dir deine Peripheriegeräte anzeigen lassen und bestimmen, welche Apps mit ihnen verknüpft sind. Durch die Auswahl eines Geräts wird eine Liste verknüpfter Apps angezeigt und du kannst neue Apps hinzufügen oder verknüpfte Apps entfernen. Du kannst diese Apps mithilfe der Dropdown-Liste "Ansichten und Reihenfolge" filtern. Um deinem Peripheriegerät eine nicht aufgeführte App zuzuordnen, kannst du die EXE-Datei per Drag and Drop in das Feld ziehen oder zum Hinzufügen auf die Schaltfläche (+) klicken, um das Suchfenster zu öffnen. Klicke im Suchfenster auf die Schaltfläche (↻), um erneut nach installierten Apps zu suchen, oder auf die Schaltfläche (🔍), um nach einem bestimmten Spiel oder Programm aus der Liste. Oder du klickst auf den Link, um manuell nach einer App zu suchen.

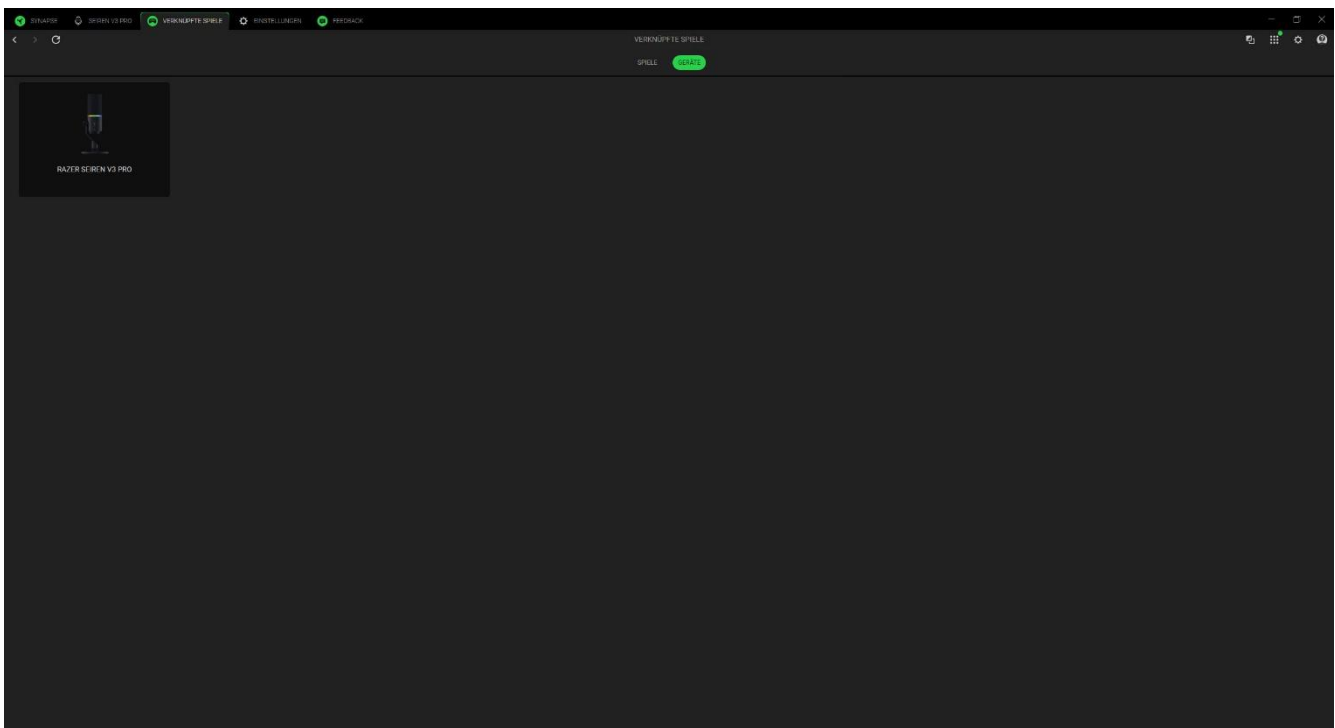

Um eine App mit deinem Razer Gerät zu verknüpfen, setze oben links in der App ein Häkchen, wenn du im Suchfeld bist. So wird dein Gerät automatisch auf das ausgewählte Profil gesetzt, wenn du die App startest.

EINSTELLUNGEN

Die Registerkarte "Einstellungen", die du per Klick auf (⚙️) öffnest, ermöglicht dir die Anpassung folgender Optionen:

Razer Synapse

Unter der Registerkarte "Synapse" findest du spezielle Optionen für die App.

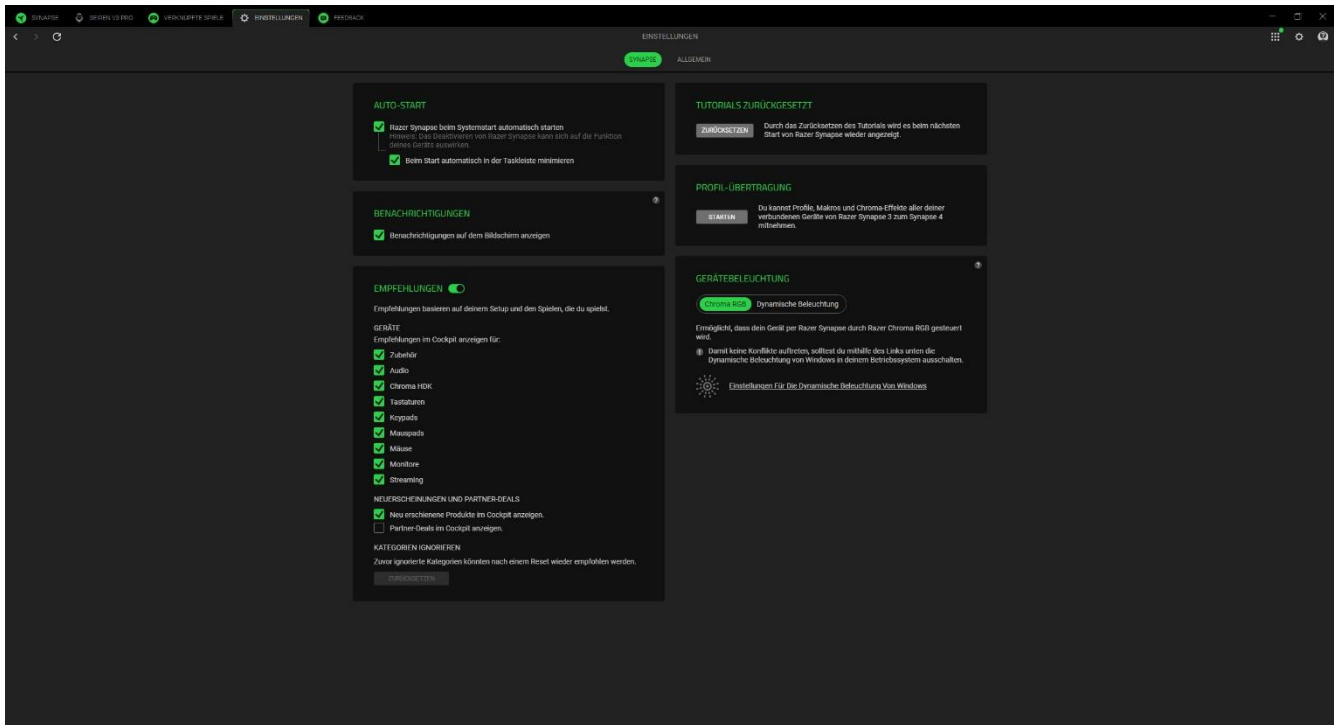

Autostart

Legt das Verhalten der App beim Start fest.

Benachrichtigungen

Die Option "Benachrichtigungen" erlaubt es der App, Benachrichtigungen auf dem Bildschirm anzuzeigen, selbst wenn andere Apps im Vollbildmodus laufen.

Empfehlungen

Mithilfe von Empfehlungen können wir dir die neuesten Produkte und Features direkt in deinem Cockpit vorstellen, je nach deinen installierten Geräten und verknüpften Spielen.

Tutorials zurücksetzen

Mithilfe der Schaltfläche "Zurücksetzen" reaktivierst du alle Tutorials, die dir dabei helfen, dich mit den Features von Razer Synapse vertraut zu machen.

Profil-Übertragung

Mithilfe dieser Funktion kannst du Profile, Makros und Chroma-Effekte aller deiner Geräte von Razer Synapse 3 zum neuen Razer Synapse mitnehmen.

Gerätebeleuchtung

Legt fest, welche App die Beleuchtungseffekte deines Geräts steuert.

Allgemein

Über die Registerkarte "Allgemein" kannst du auf verschiedene Optionen für deine App zugreifen und dir Informationen zur Software anzeigen lassen.

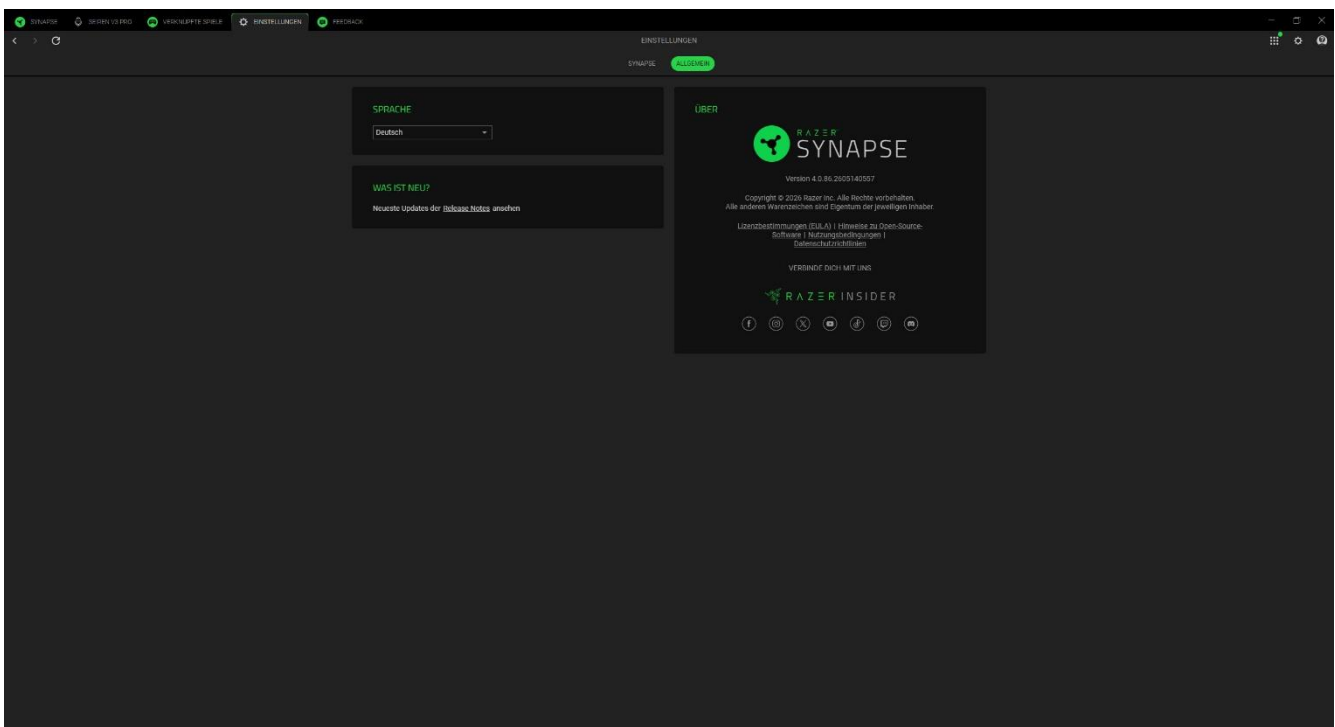

Sprache

Legt die Anzeigesprache von Razer Synapse fest.

Info

Über die Registerkarte "Info" kannst du dir die aktuelle Software-Version, Copyright-Angaben und Links zu den Nutzungsbedingungen von Razer anzeigen lassen. Mithilfe dieser Option kannst du auch schnell auf die Razer Communitys in den Sozialen Medien zugreifen.

FEEDBACK

Hilf uns dabei, Razer Synapse noch besser zu machen, indem du uns Kommentare, Anregungen und Problembereichte zur Software schickst. Du kannst dich direkt über diese Registerkarte an uns wenden und dich sogar für das Melden von Bugs belohnen lassen.

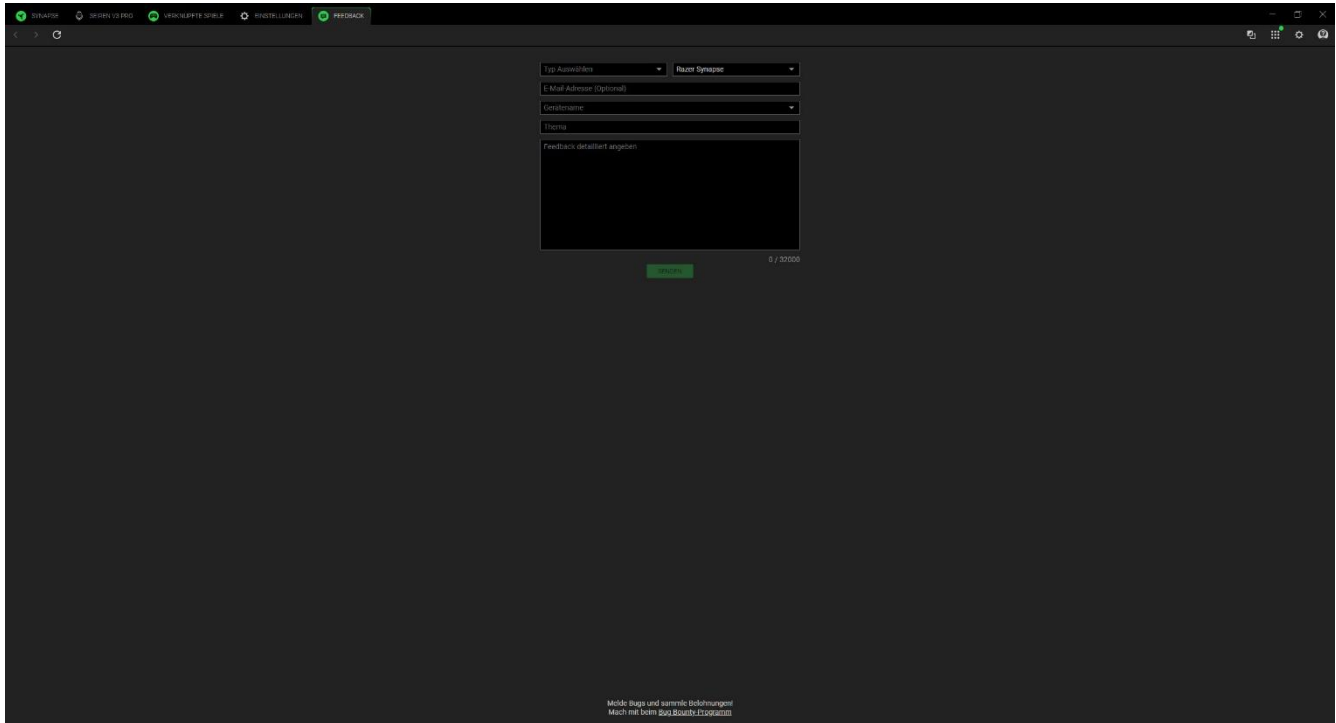

The screenshot shows a web browser window with the Razer Synapse Feedback form. The browser's address bar shows the URL <https://www.razer.com/feedback>. The form is titled "Feedback" and includes the following fields:

- Typ Anmelden (dropdown menu)
- Produkt (dropdown menu)
- E-Mail-Adresse (Optional) (text input)
- Geräteart (dropdown menu)
- Frage (text input)
- Feedback detailliert angeben (text area)

At the bottom of the form, there is a green "SENDEN" button and a character count "0 / 20000".

At the bottom of the page, there is a small disclaimer: "Möge Bugs und sonstige Rückmeldungen Mach mit beim Bug-Bounty-Programm".

7. SICHERHEIT UND WARTUNG

SICHERHEITSRICHTLINIEN

Um die größtmögliche Sicherheit bei der Benutzung deines Razer Seiren V3 Pro zu gewährleisten, empfehlen wir die Einhaltung der folgenden Richtlinien:

Solltest du Probleme beim normalen Einsatz des Produkts haben und die Fehlerbehebung schafft keine Abhilfe, wende dich an die Razer Hotline. Hilfe findest du auch unter support.razer.com. Versuche nicht, das Produkt selbst zu warten oder zu reparieren.

Nimm das Produkt nicht auseinander und benutze es nicht mit abweichender Stromspannung. Deine Garantie würde sonst erlöschen.

Du solltest niemals Fremdkörper in die Öffnungen des Produkts einführen oder es durchbohren.

Halte das Produkt und seine Komponenten von Flüssigkeiten, Feuchtigkeit und Nässe fern. Betreibe das Produkt und seine Komponenten nur innerhalb eines Temperaturbereichs von 0 °C bis 40 °C. Sollte die Temperatur außerhalb dieses Bereiches liegen, trenne das Produkt von der Stromversorgung und schalte es aus, bis die Temperatur sich wieder auf ein geeignetes Maß eingepegelt hat.

WARTUNG UND BENUTZUNG

Dein Razer Seiren V3 Pro benötigt nur ein geringes Ausmaß an Wartung, um in einem optimalen Zustand zu bleiben. Wir empfehlen, das Produkt einmal monatlich vom Computer zu entfernen und es mit einem weichen Tuch oder einem Wattestäbchen zu reinigen, um das Ansammeln von Schmutz zu vermeiden. Verwende keine Seife oder aggressive Reinigungsmittel.

8. RECHTLICHE HINWEISE

INFORMATIONEN ZUM URHEBERRECHT UND ZUM GEISTIGEN EIGENTUM

© 2026 Razer Inc. Alle Rechte vorbehalten. Razer, das dreiköpfige Schlangen-Logo, das Razer Logo sowie "For Gamers. By Gamers" sind Marken oder eingetragene Marken von Razer Inc. und/oder angeschlossenen Unternehmen in den Vereinigten Staaten oder anderen Ländern. Alle anderen Warenzeichen sind Eigentum der jeweiligen Inhaber.

Windows und das Windows-Logo sind eingetragene Marken oder Warenzeichen der Microsoft-Gruppe.

XSplit und Xsplit Broadcaster sind eingetragene Warenzeichen von Splitmedialabs Limited.

Razer Inc. ("Razer") kann über Copyrights, Marken, Geschäftsgeheimnisse, Patente, Patentanträge oder andere Rechte an geistigem Eigentum (eingetragen oder nicht) hinsichtlich des Produkts in diesem Handbuch verfügen. Razer gewährt durch die Bereitstellung dieses Handbuchs keine Lizenz für diese Copyrights, Marken, Patente oder anderen Formen von geistigem Eigentum. Dein Razer Seiren V3 Pro (das "Produkt") kann sich von den Abbildungen auf der Verpackung oder anderswo unterscheiden. Razer übernimmt keine Haftung für solche Unterschiede oder für eventuelle Fehler. Die in diesem Handbuch enthaltenen Informationen können sich ohne Ankündigung jederzeit ändern.

EINGESCHRÄNKTE PRODUKTGARANTIE

Die neusten und aktuellsten Bedingungen der Eingeschränkten Produktgarantie findest du unter [razer.com/warranty](https://www.razer.com/warranty).

HAFTUNGSBESCHRÄNKUNG

Razer haftet in keinem Falle für verlorene Gewinne, Verluste von Informationen oder Daten, besondere, zufällige, indirekte, strafrechtliche oder Folgeschäden, die sich aus dem Vertrieb, dem Verkauf, dem Wiederverkauf, dem Gebrauch oder Nichtgebrauch des Produkts ergeben. Razer ist in keinem Falle verpflichtet, für höhere Summen als den Einzelhandelspreis des Produkts zu haften.

ALLGEMEIN

Diese Bedingungen unterliegen dem Recht des Staates, in dem das Produkt erworben wurde. Wenn eine hierin enthaltene Bestimmung ungültig oder nicht durchsetzbar ist, wird sie (soweit sie ungültig oder nicht durchsetzbar ist) unwirksam und wird ohne Einfluss auf die verbleibenden

Bestimmungen aus der Auslegung dieser Vereinbarung ausgeschlossen. Razer behält sich das Recht vor, jede Bedingung jederzeit und ohne Vorankündigung zu ändern.