



# RAZER PRO TYPE ERGO

高级用户指南

# 目录

1. 内含物品 .....	2
2. 要求 .....	3
3. 简要介绍 .....	4
4. 入门指南 .....	5
5. 使用 RAZER PRO TYPE ERGO .....	9
6. 配置 RAZER PRO TYPE ERGO .....	13
7. 安全与维护 .....	32
8. 法律声明 .....	35

# 1. 内含物品

- Razer Pro Type Ergo

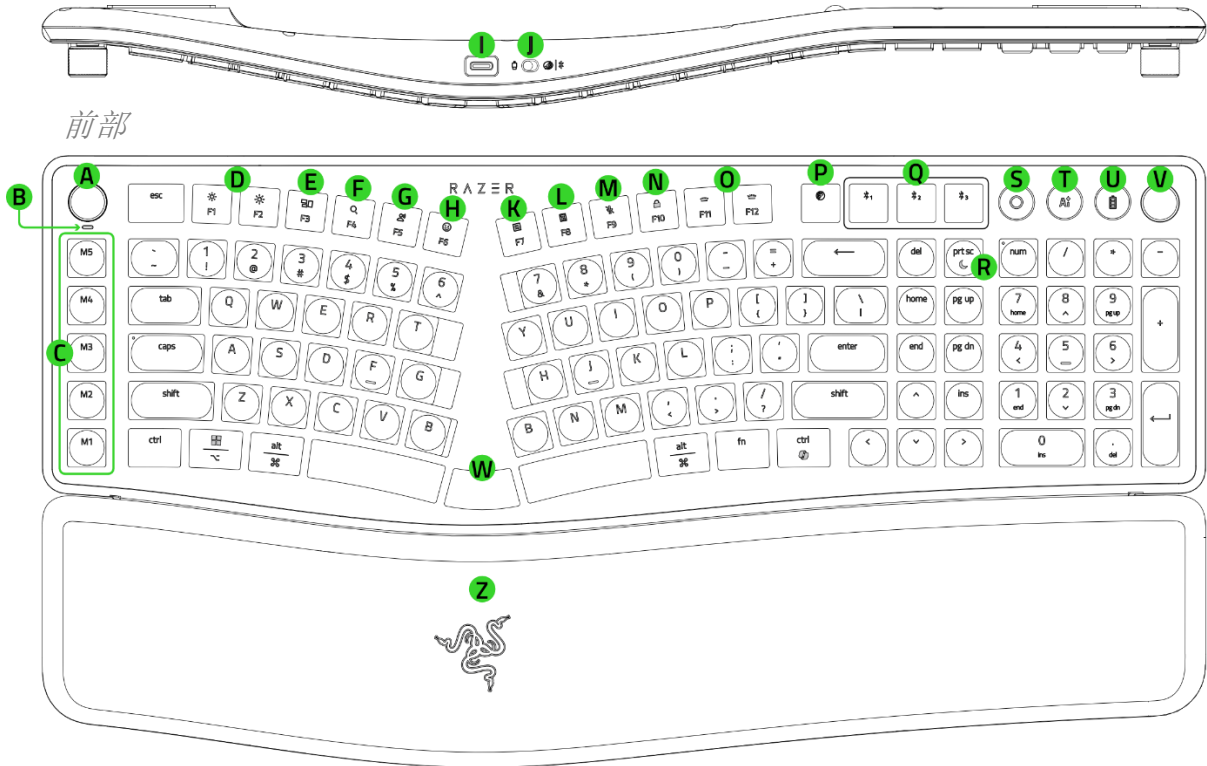

- A. Razer 雷蛇多功能旋钮
- B. 多功能旋钮模式 LED 指示灯
- C. 专用宏按键
- D. 屏幕亮度按键
- E. 任务视图/调度中心按键\*
- F. 搜索按键
- G. 听写按键
- H. 表情符号/字符查看器按键\*
- I. USB Type C 端口
- J. 模式切换开关
- K. 右键菜单按键
- L. 计算器按键
- M. 麦克风静音/取消静音按键
- N. 屏幕锁定按键
- O. 背光控制按键
- P. Razer HyperSpeed 模式按键 (2.4 GHz)
- Q. 蓝牙配置文件按键
- R. 睡眠模式按键
- S. 多功能多媒体按键\*
- T. AI 提示大师按键
- U. 电池续航时间/状态按键
- V. 多功能滚轮
- W. 中间按键\*\*

\*功能可能因操作系统而异。

\*\*默认映射为退格键。

返回

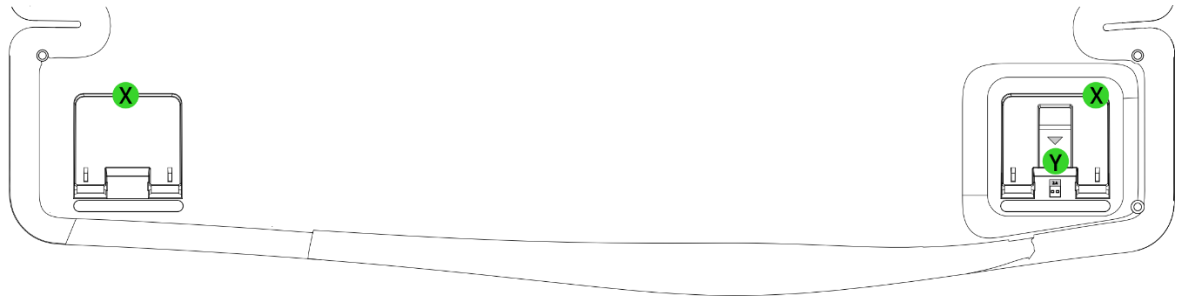

X. 支架

Y. 无线接收器收纳仓<sup>†</sup>

Z. 集成式腕托

<sup>†</sup>位于左下角支架下面。

- Razer HyperSpeed 无线接收器

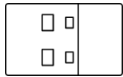

- USB Type A 转 Type C 线缆

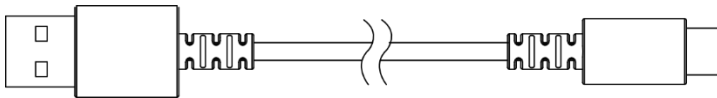

- 重要产品信息指南

---

## 2. 要求

### 产品要求\*

- USB Type A 端口或蓝牙连接

### RAZER SYNAPSE 雷云要求

- Windows® 11
- 互联网连接，用于软件安装

### 3. 简要介绍



你已拥有了一款出色的设备，现在可以让它变得更出色。  
在 [razerid.razer.com/cn-zh/warranty](https://razerid.razer.com/cn-zh/warranty) 上注册保修，获得保障并解锁 Razer 雷蛇独家福利。

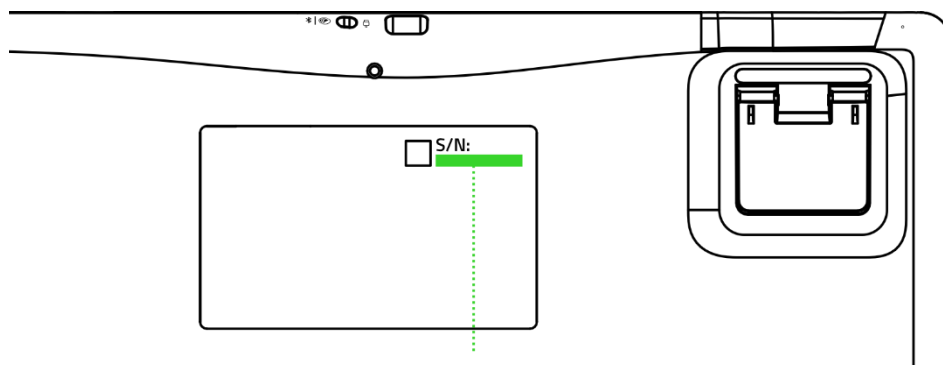

产品的序列号位于此处。

## 4. 入门指南

### 为键盘充电

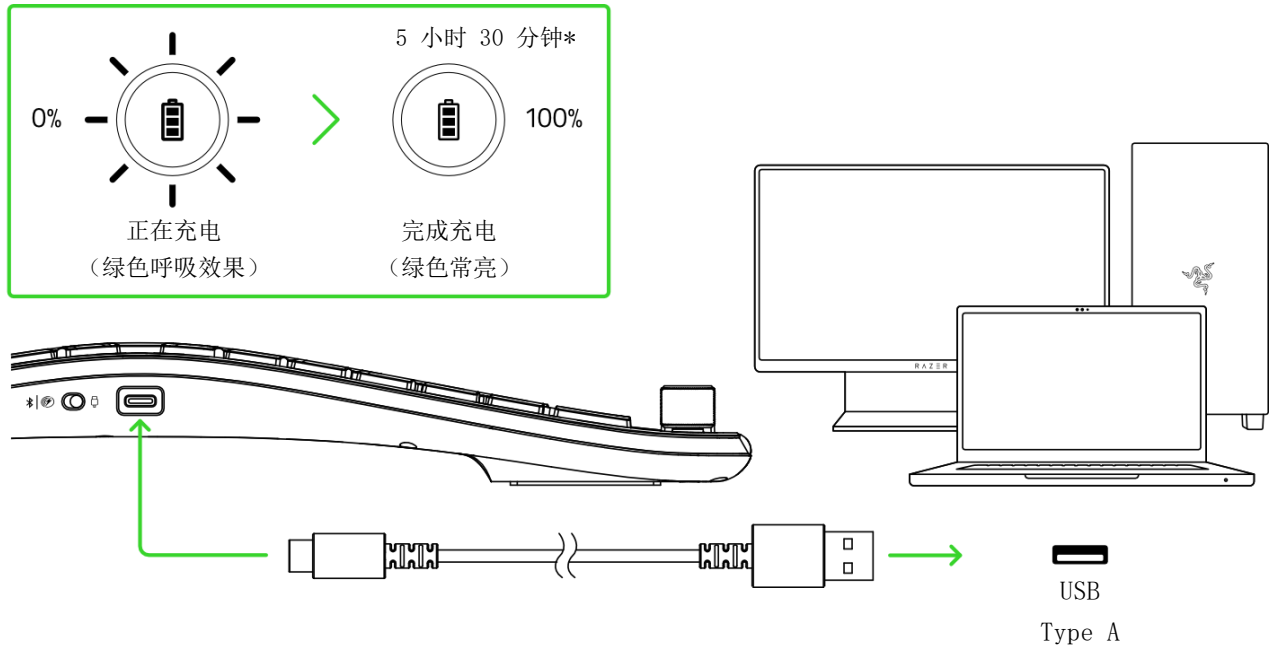

\*充电时间不尽相同。如果使用外置 USB 电源适配器或电源插座，充电时间会更快。

**i** 为达到更佳使用效果，请在首次使用之前，确保键盘已经完全充满电。充电时，键盘仍然可以继续使用。

### 连接键盘

#### A. 通过 Razer HyperSpeed Wireless 无线模式 (2.4 GHz)

1.

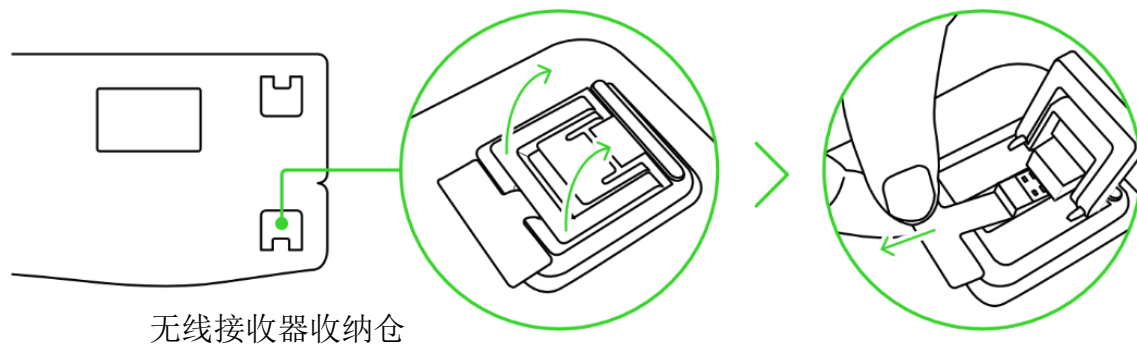

2.

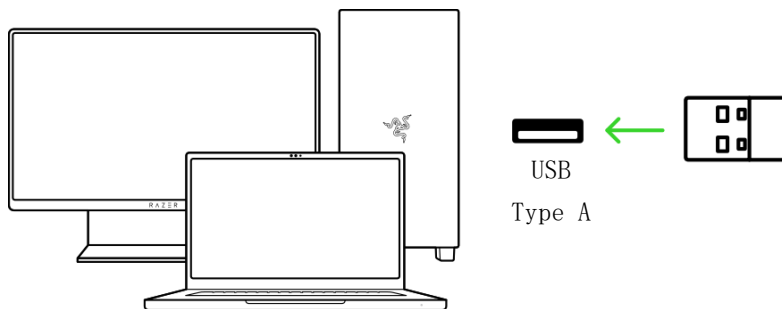

3.

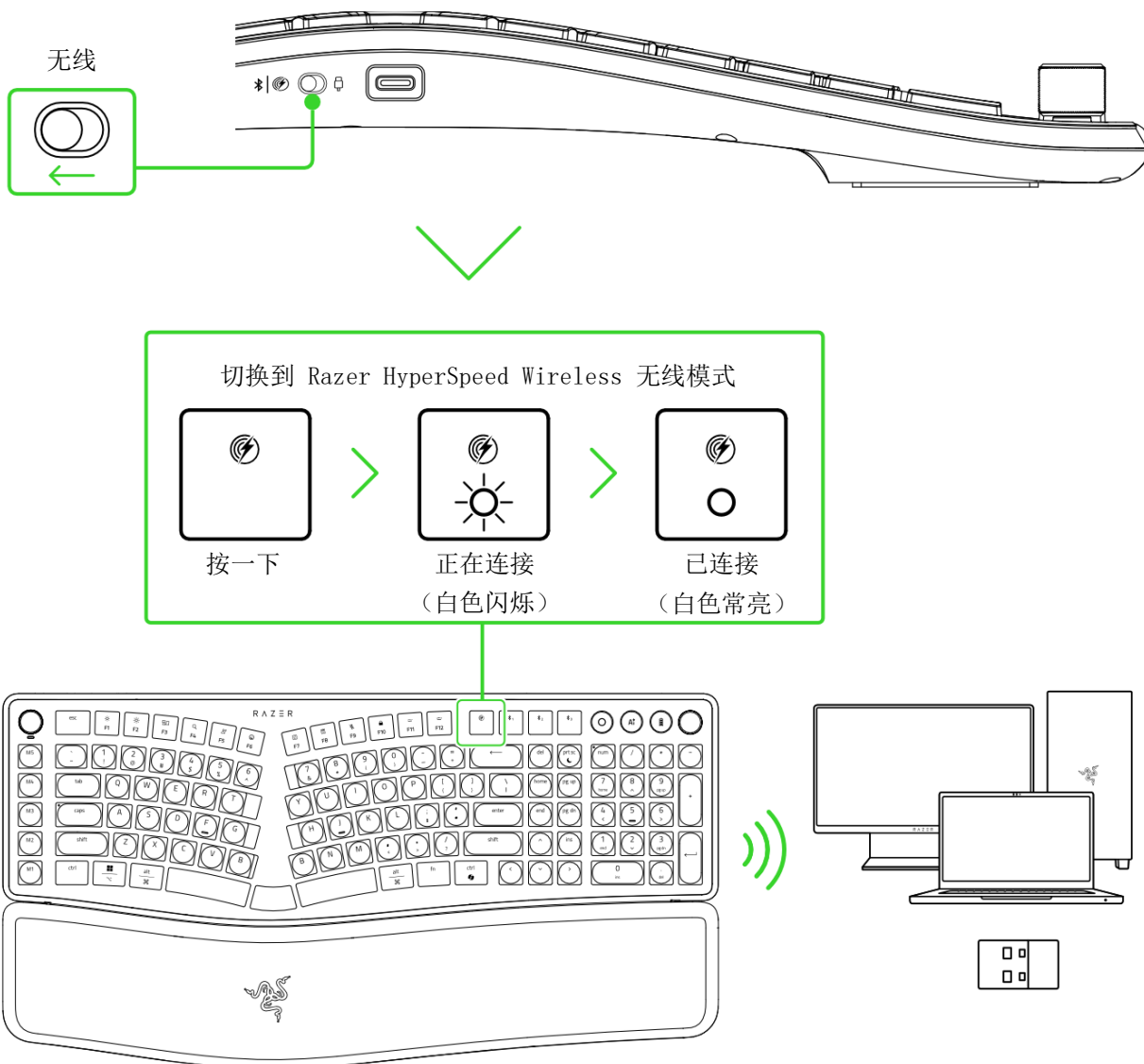

**i** 仅针对初始设置。

你的键盘现已可以使用 Razer HyperSpeed Wireless 无线模式 (2.4 GHz)。

## B. 通过蓝牙模式

1.

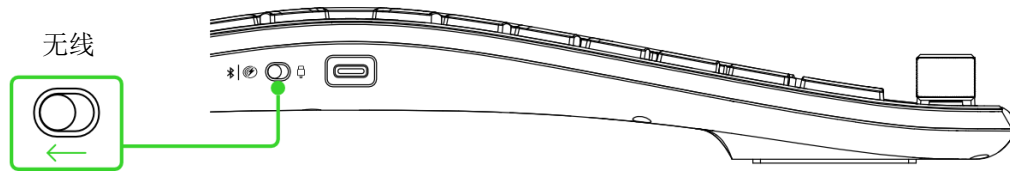

2.

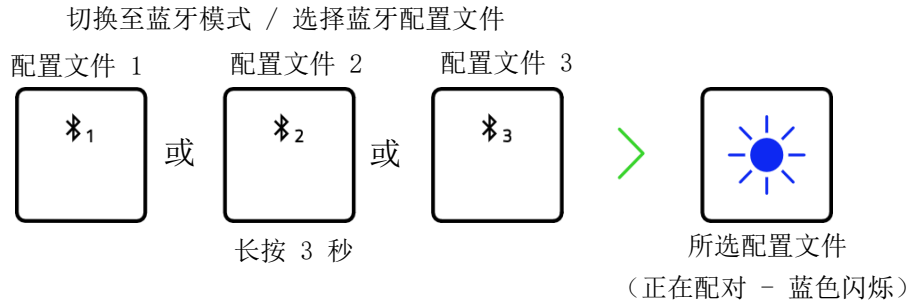

**i** 蓝牙配置文件按键将短暂显示所选的蓝牙配置文件。你的键盘可以通过蓝牙配置文件最多配对 3 台设备。

3.

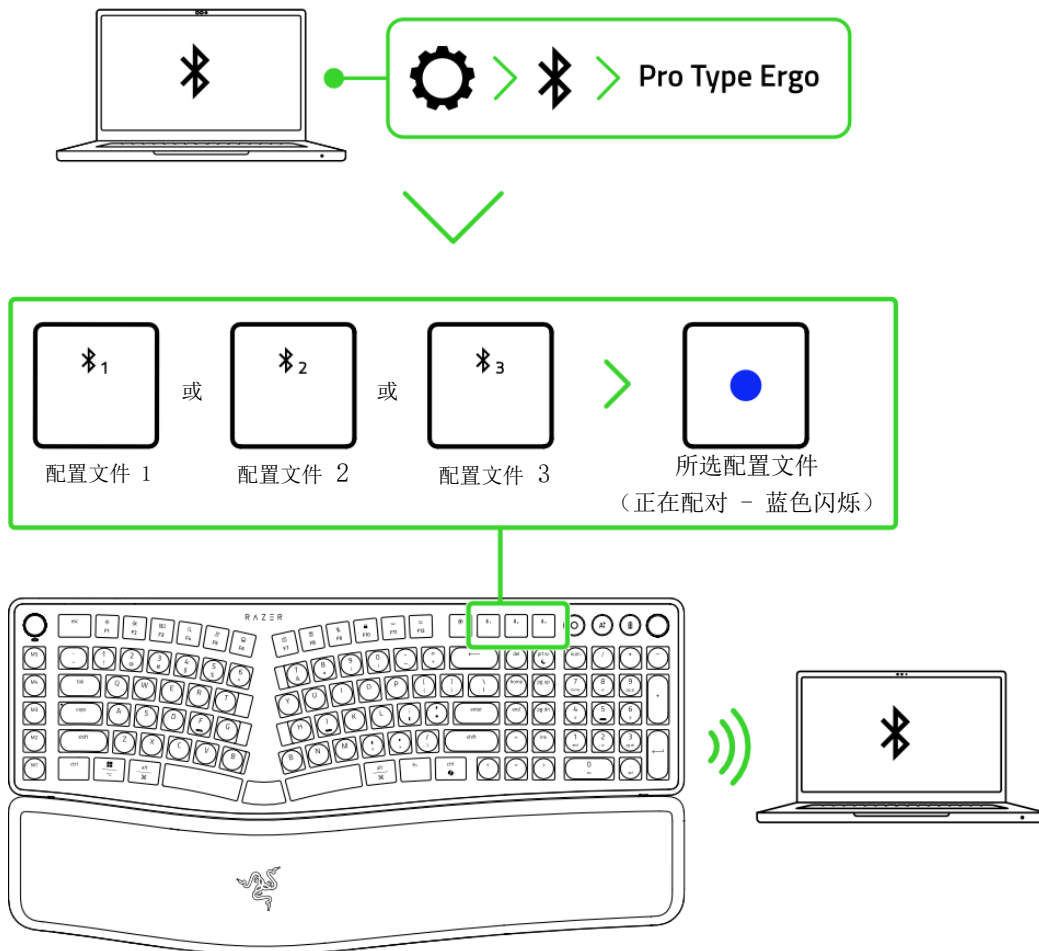

你的键盘现已可以使用蓝牙模式。

## 重新激活蓝牙配对模式（针对新设备）

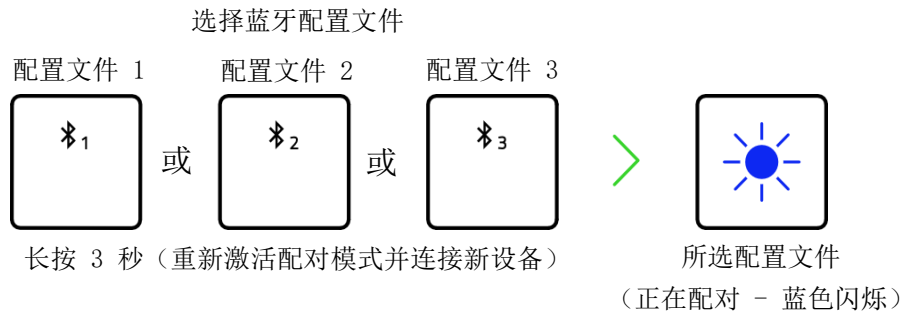

### C. 通过有线模式

1.

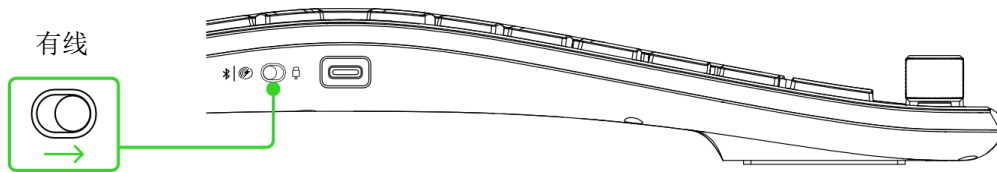

2.

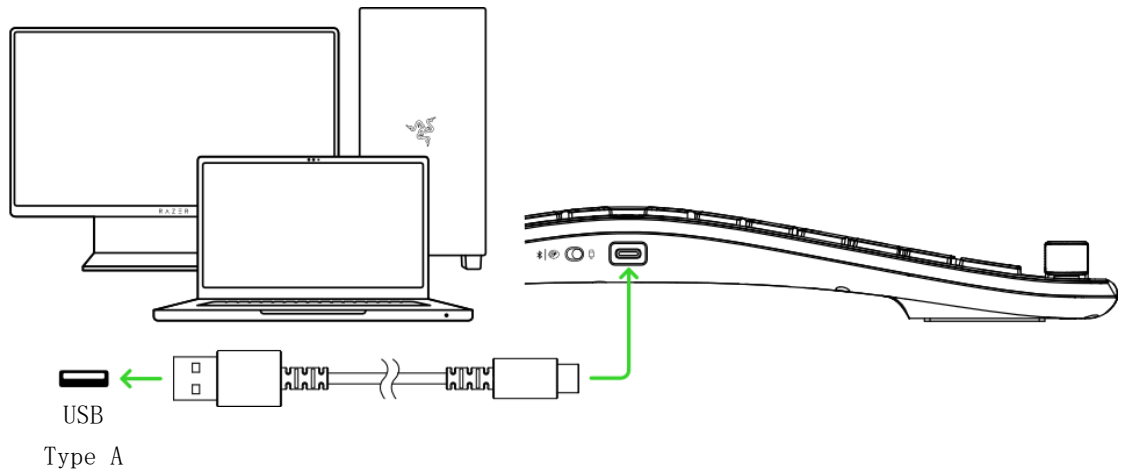

**i** 出现提示时安装 Razer Synapse 雷云，或从 [cn.razer.com/synapse](http://cn.razer.com/synapse) 下载安装程序。

你的键盘现已可以使用有线模式。

## 5. 使用 RAZER PRO TYPE ERGO

### 在各无线模式之间切换

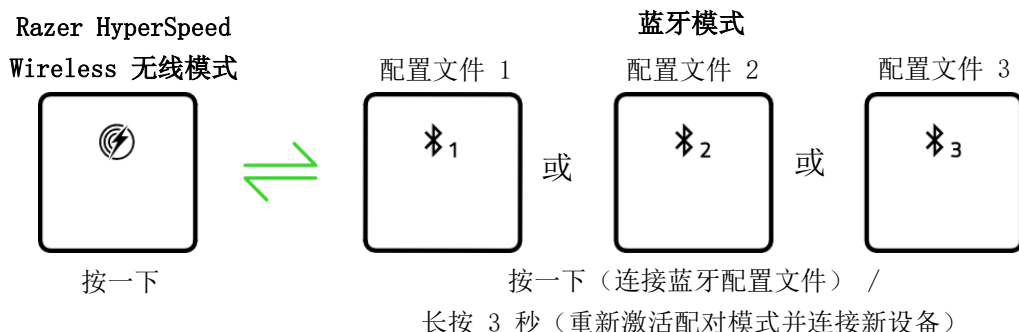

### 切换操作系统布局



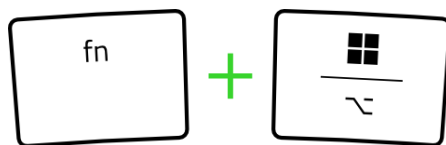

在未安装 Razer Synapse 的系统上，请根据需要按下组合键，在 Windows 和 Mac 布局之间切换。

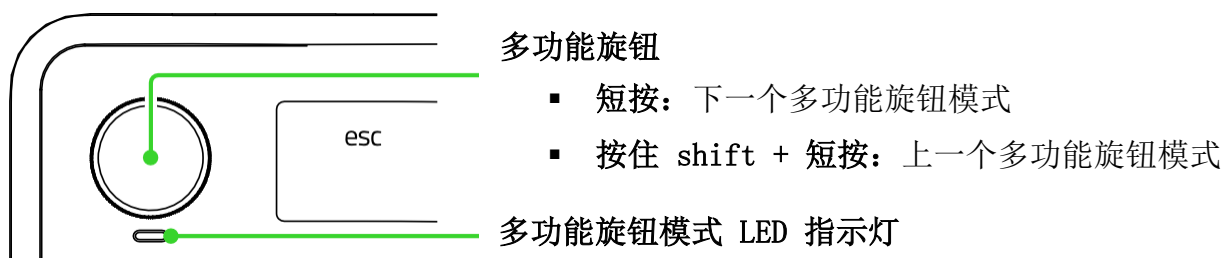

**i** 在可用的情况下，Razer Synapse 会自动将键盘布局设置为与您的操作系统相匹配。所选布局即使在键盘关闭并重新开启后仍会保持启用状态。

### 在 RAZER 雷蛇多功能旋钮的各模式之间切换\*



多功能旋钮模式	多功能旋钮模式 LED 指示灯	向上/向下滚动
灯光亮度 (默认)	绿色	(  /  ) 调整键盘的亮度
缩放	红色	(  /  ) 放大/缩小

切换应用程序	蓝色	( <b>⌘</b> / <b>C</b> ) 在应用程序之间切换 (alt + tab / alt + shift + tab)
曲目调整	黄色	多媒体内容快进或快退

\*仅针对开箱即用的设置。

**i** 其他 Razer 雷蛇多功能旋钮模式可通过 Razer Synapse 雷云应用程序启用和自定义。

### 多功能滚轮\*

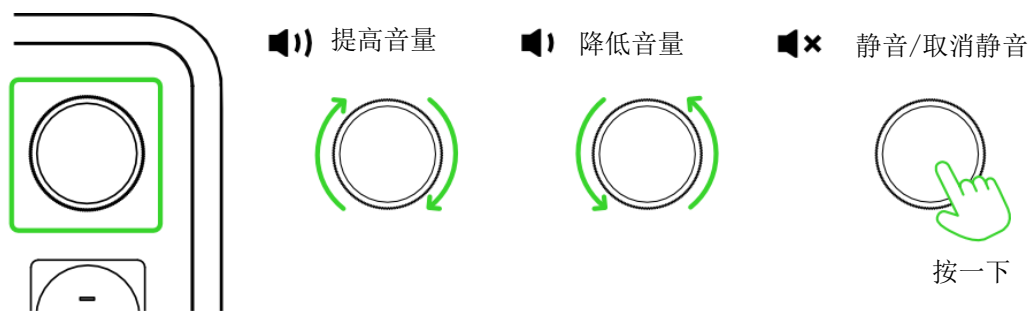

### AI 提示大师

唤醒 AI 提示大师



**i** 需要使用 Razer Synapse 雷云。

## 低电量通知

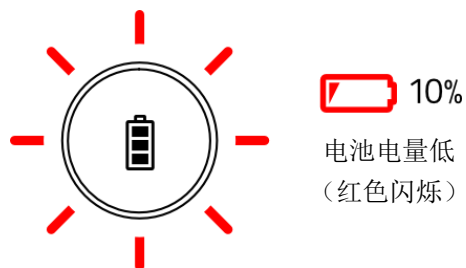

**i** 该通知将重复出现，直至键盘电量耗尽或对键盘充电。

## 电池续航时间/状态按键

### 激活/关闭节能模式

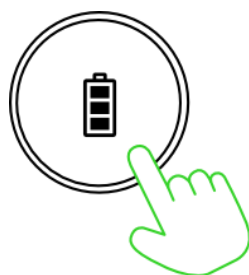

长按 3 秒



**i** 在节能模式下，键盘通过降低轮询率、关闭键盘灯光效果和暂停 Synapse 雷云连接来节省电池电量。

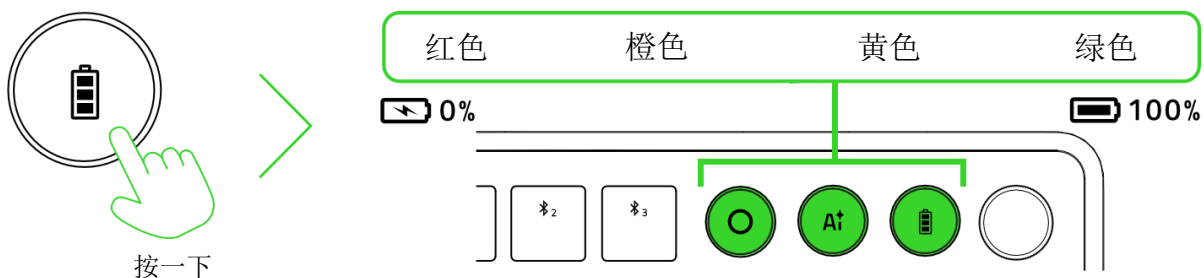

### 检查电池电量

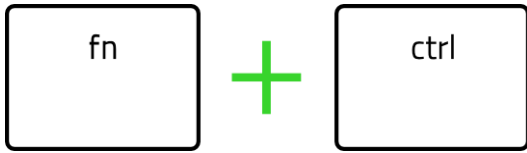

## CHROMA 幻彩效果



快捷键	Chroma 幻彩效果
fn + ctrl + 1	 关闭
fn + ctrl + 2	 静态效果*
fn + ctrl + 3	 呼吸效果*

快捷键	Chroma 幻彩效果
fn + ctrl + 4	 光谱循环
fn + ctrl + 5	 波浪效果**

\*再按一次即可改变颜色。

\*\*再按一次即可改变方向。

 使用 Razer Synapse 雷云应用程序可自定义键盘的灯光效果和访问键盘的其他高级功能。

---

## 6. 配置 RAZER PRO TYPE ERGO

**i** *免责声明：本指南概述了新版 Razer Synapse 雷云应用程序，可能仅部分涵盖你的设备的某些功能特性。新版 Razer Synapse 雷云需要连接互联网才能安装、更新、访问和保存基于云的功能特性。建议你注册 Razer ID 账号，但并非强制性要求。本文列出的所有功能特性在不同的版本、连接的设备和支持的附加组件上可能会有所不同。*

### “SYNAPSE 雷云”选项卡

当你首次启动 Razer Synapse 雷云时，“Synapse 雷云”选项卡将是默认选项卡。请使用以下按钮浏览用户界面：

#### — 最小化

单击此按钮将使应用程序在后台运行时最小化到任务栏。

#### □ 最大化

此按钮可展开浏览器窗口，使其充满整个屏幕。如要将窗口恢复到原始大小，请再次单击最大化按钮。

#### × 关闭

此按钮将关闭所有相关选项卡，并完全终止应用程序。

#### < 上一个选项卡

单击此按钮将返回到上次访问的选项卡。

#### > 下一个选项卡

如果你最近使用过“上一个选项卡”按钮，单击此按钮将进入下一页。

#### 🔄 刷新选项卡

此按钮可重新加载当前页面。如果页面显示不正确或你想查看最新内容，请使用此按钮。

#### ↓ 下载更新

如果出现此按钮，则表示此应用程序有更改。如果页面显示不正确或你想查看最新内容，请使用此按钮。

## ☰ 更多

单击此按钮将弹出一个窗口，方便你访问“设备”、“模块”和“其他已安装的应用”选项卡。

## ⚙️ 设置

单击此按钮将打开“设置”选项卡，以便快速更改此应用程序的设置。

## 👤 个人资料

此按钮将打开一个弹出窗口，以访问“登录”、“反馈”、“为此软件评分”、“添加 Wi-Fi 设备”和“退出”选项。

## ❓ 信息

将鼠标悬停在此按钮上，会弹出有关某个特性或功能的附加信息。

## 控制板

“控制板”子选项卡是 Razer Synapse 雷云的总控制台，你可以在其中访问所有 Razer 雷蛇设备、模块和在线服务。

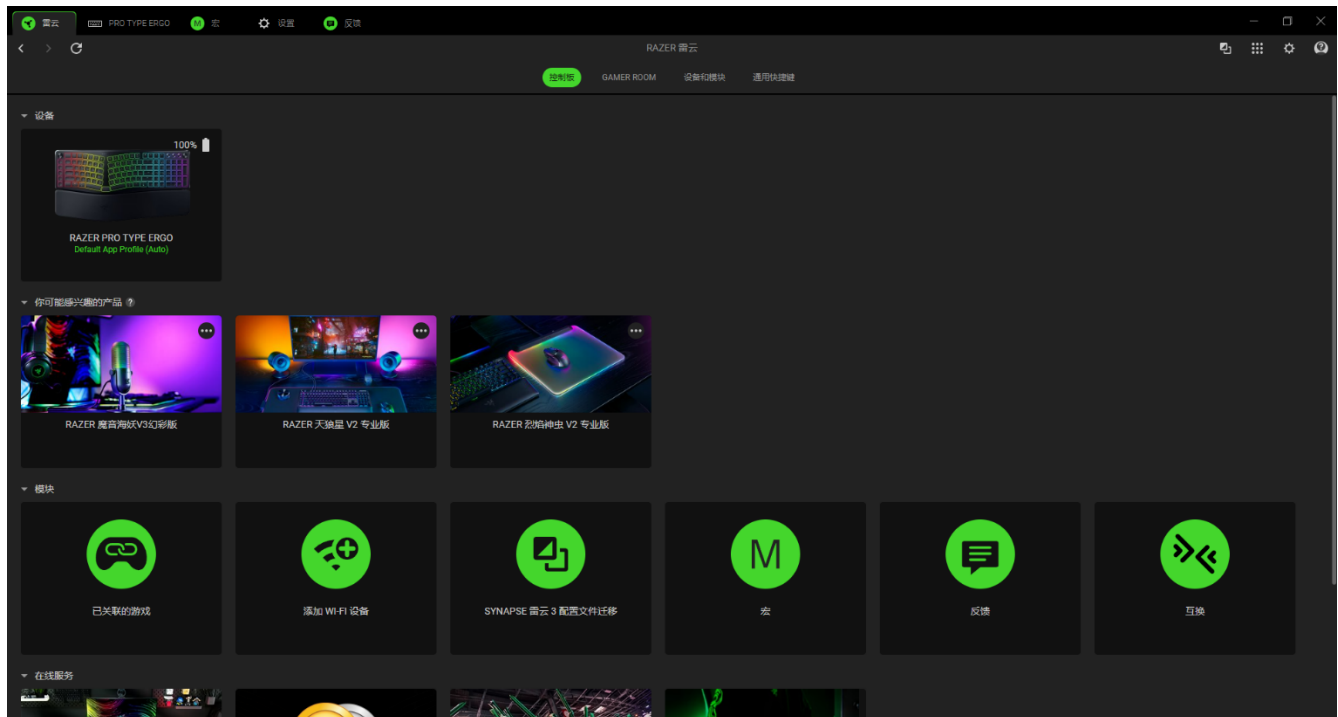

## Gamer Room

“Gamer Room”子选显卡显示所有具有 Razer Aether 雷蛇以太灯具功能的设备。在当中，你可以查看和管理支持 Gamer Room 的设备。

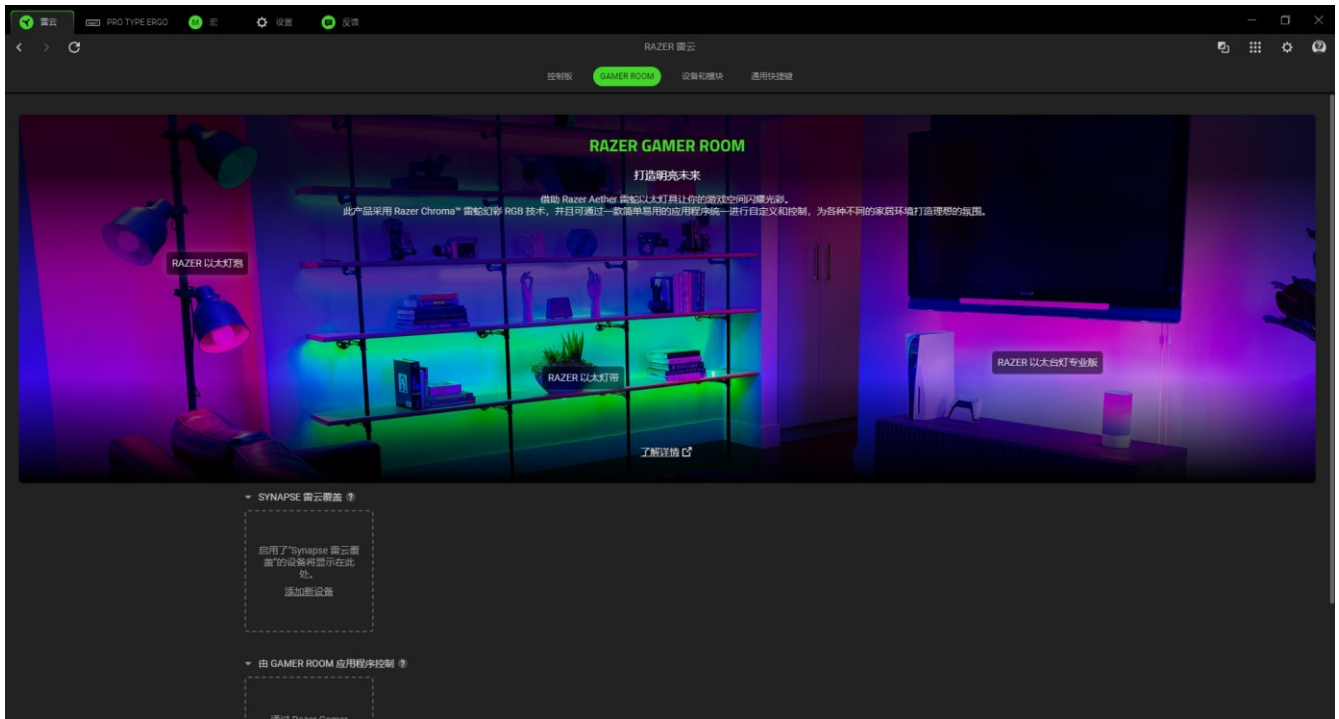

### Synapse 雷云覆盖

本部分允许你选择和自定义设备的灯光效果，并使用 Razer Synapse 雷云让设备对支持 Chroma 幻彩的游戏和幻彩互联 (Chroma Connect) 应用程序做出响应。

### 由 Gamer Room 应用程序控制

本部分显示 Gamer Room 应用程序远程控制的所有受支持设备。

## 设备和模块

“模块”子选项卡列出了所有已安装及可供安装的模块。

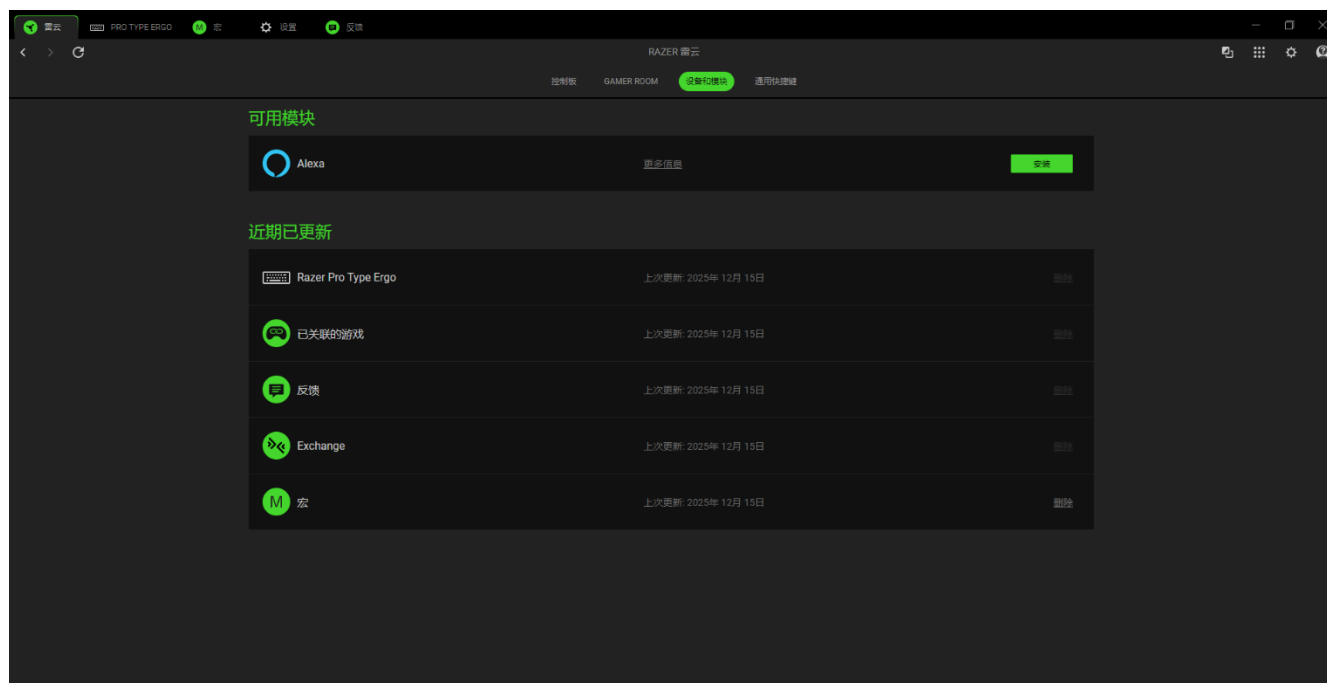

## 通用快捷键

将操作或 Razer Synapse 雷云的功能绑定到任何支持 Razer Synapse 雷云之设备输入的自定义按键组合，并应用于所有设备配置文件。

**!** 只会识别支持 Razer Synapse 雷云之设备的输入。

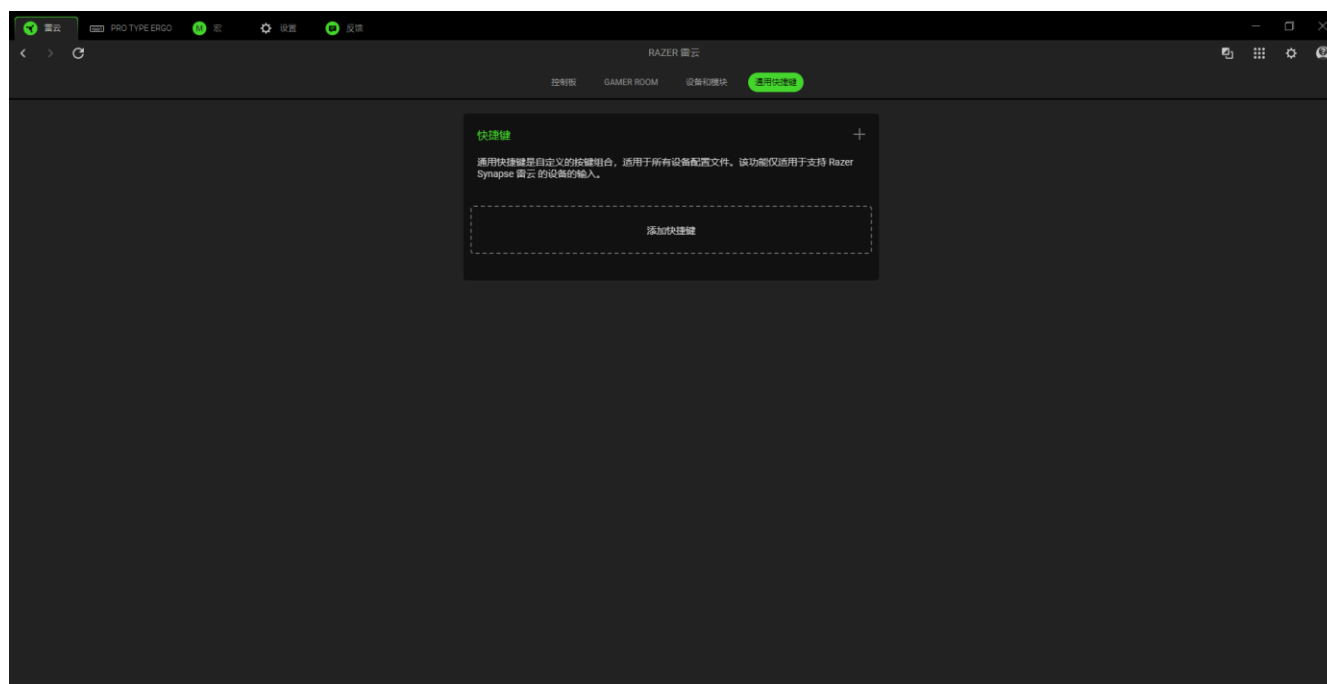

## PRO TYPE ERGO

“Pro Type Ergo” 标签是您 Razer 键盘的主标签。您可以在这里更改设备设置，例如按键分配、灯光和功耗。任何在此选项卡中做出的更改，都会自动保存到您的本地系统和云存储空间。

### 刷新

点击此按钮可刷新页面，以确保已应用最新设置并保持更新。

### 随心自定义、

“自定义”子选项卡用于修改键盘的命令拨盘、按键分配、应用程序配置文件专属设置、游戏模式及其他属性。

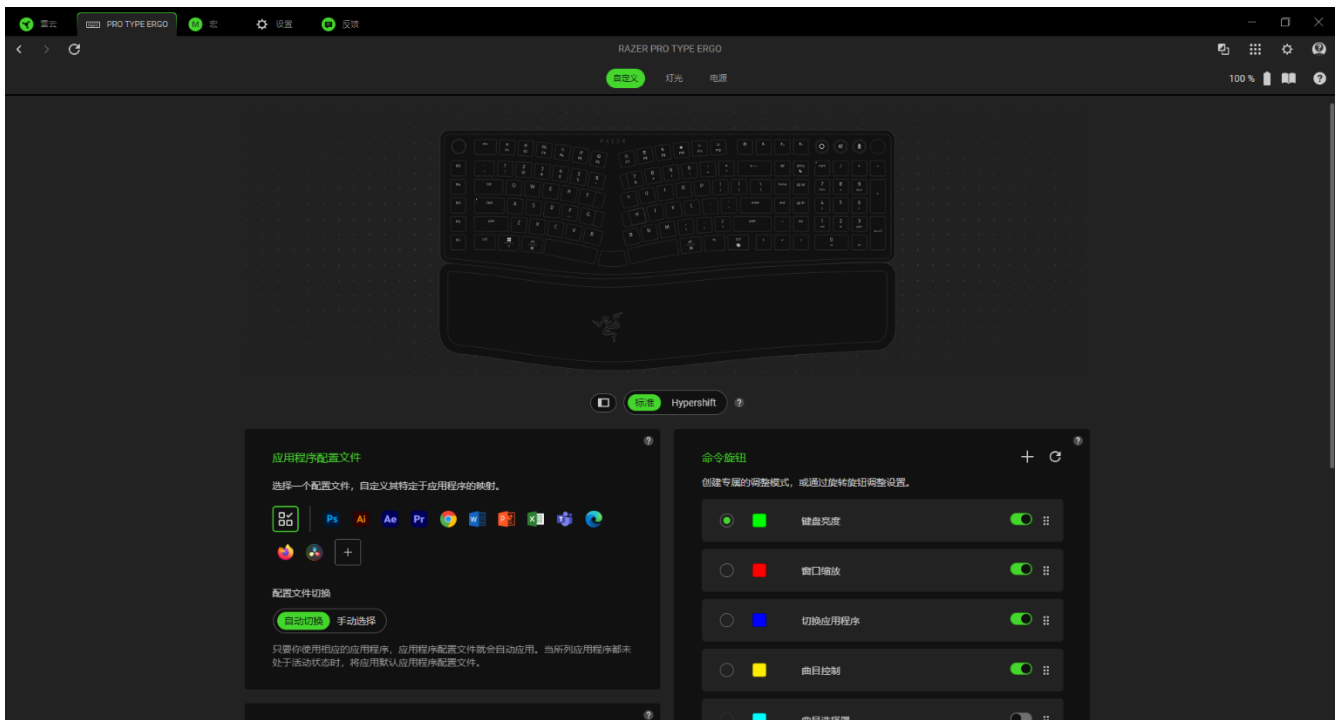

### 应用程序配置文件

应用程序配置文件会为每个选定的应用程序存储所有 Razer 外设设置，使您能够为每个应用自定义映射和偏好设置。您可以使用现有的应用预设，或点击“添加应用”按钮（+）创建自己的配置。当所列应用程序都未处于活跃状态时，将应用“默认应用程序配置文件”。

### 配置文件切换

默认情况下，配置文件会自动切换以匹配当前活动的应用程序，确保正确的按键分配能够顺畅应用。设置为手动选择时，即使关联的应用程序未运行，所选配置文件仍会保持激活状态。

## Hypershift

Hypershift 模式是次级按键分配组合，在按下 Hypershift 按键时会激活该模式。默认情况下，Hypershift 按键被分配给支持 Razer Synapse 雷云的键盘的 fn 键，但你可以将任意按键分配为 Hypershift 键。

## 游戏模式

启用游戏模式后，Windows 键将自动被禁用，以防止游戏过程中发生意外中断。根据您的设置，您还可以禁用 Alt + Tab 和 Alt + F4，并选择仅在游戏中应用游戏模式。

## 主功能按键

切换功能键 (F1 - F12)，在标准功能键和多媒体键之间切换。默认情况下，它们作为多媒体键使用，只需按一次即可操作。设置为功能键时，您需要按住 fn 键才能访问辅助多媒体功能。

## 键盘属性

你可以打开 Windows 键盘属性，在当中可以修改其他键盘设置，例如重复延迟、重复速率和光标闪烁速率，或查看电脑上安装的所有键盘驱动程序。

## 命令旋钮

启用命令旋钮的新模式，例如曲目选择器、垂直滚动、水平滚动，以及切换浏览器标签页。使用“添加”按钮 (+) 创建自定义模式，将鼠标移至某个模式上并点击“其他”按钮 (...) 可编辑命令，或使用“回收站”按钮 (■) 删除模式。您还可以通过拖放重新排列命令拨盘模式，或使用“重置”按钮 (C) 将所有更改恢复为默认设置。

## 重新映射菜单

单击“重新映射菜单”按钮（）将显示 Razer 雷蛇键盘的所有当前分配，并允许你更改其分配。

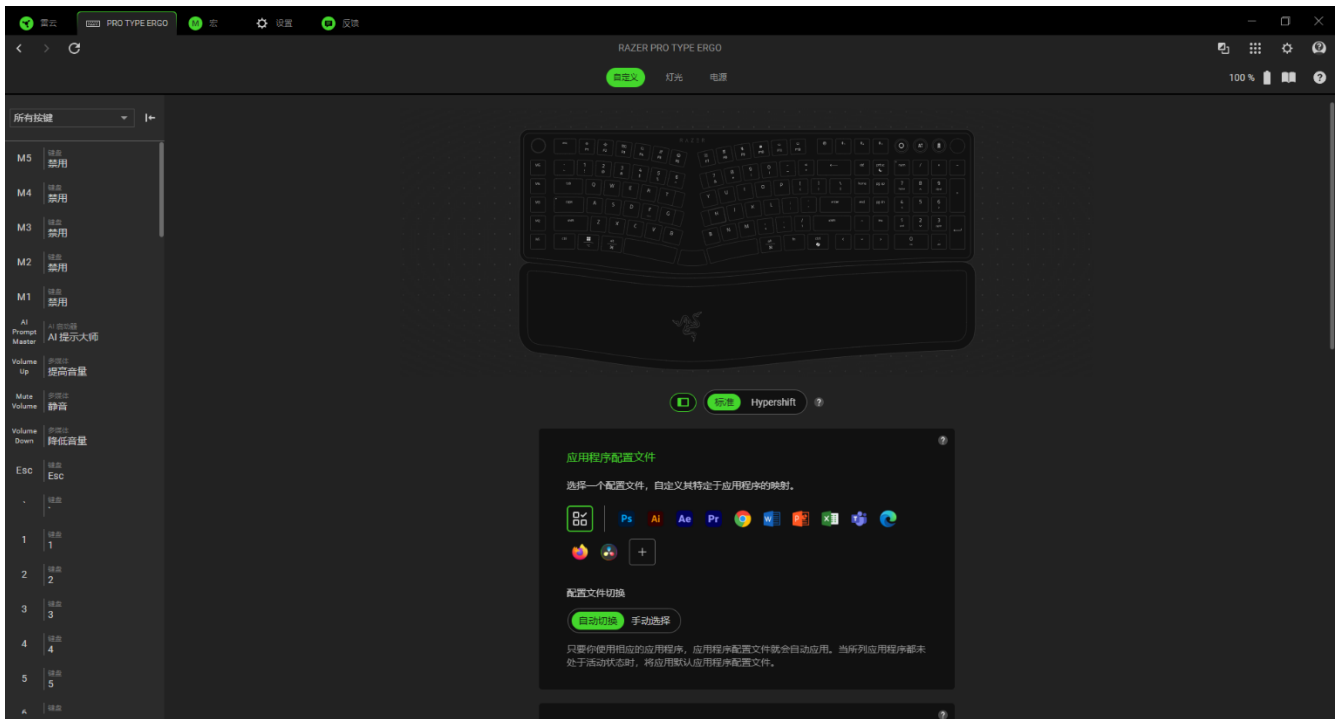

或者，你可以通过在“自定义”选项卡中选择具体的分配以跳到该种分配。

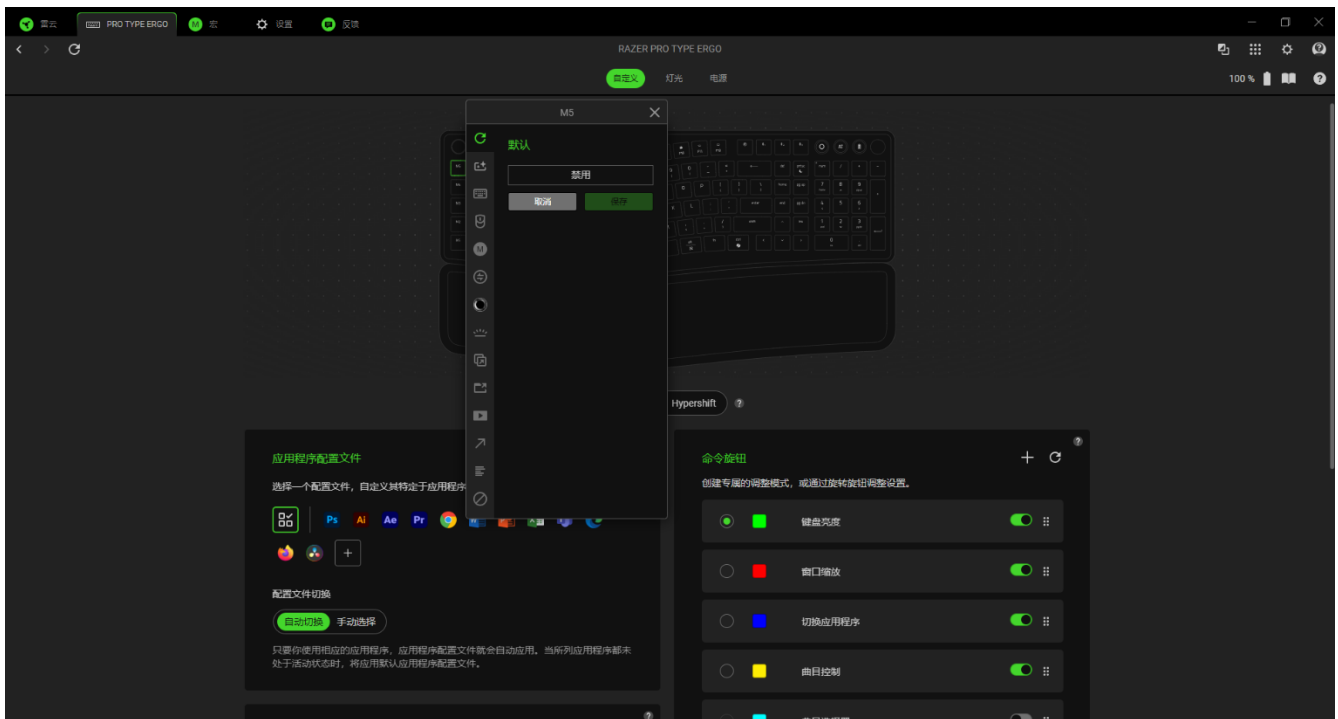

选择分配后，你即可以将其更改为以下功能之一：

### 默认设置

此选项使你能够将所选按键恢复到其原始设置。

### AI 启动器

当映射到某个按键时，会打开一个内嵌窗口，用于发出 AI 查询。你可以在“AI 提示大师”选项卡或“AI 聊天”选项卡上启动内嵌窗口。

### 特定应用程序

仅适用于 Razer 预设。此选项可让您将特定应用的快捷方式或自定义应用命令分配给选定的按键。

### 键盘功能

使用此选项可将按键分配更改为键盘功能。你也可以选择启用 Turbo 模式，这样做后按下有关按键等同于反复按下键盘功能按键。

### 鼠标功能

使用此选项可为任何按键分配一项鼠标功能。下面列出了你可以选择的功能：

- 左键单击 — 使用分配的按键执行单击鼠标左键的操作。
- 右键单击 — 使用分配的按键执行单击鼠标右键的操作。
- 滚轮单击 — 激活通用滚动功能。
- 双击 — 使用分配的按键执行双击鼠标左键的操作。
- 向上滚动 — 使用分配的按键执行“向上滚动”命令。
- 向下滚动 — 使用分配的按键执行“向下滚动”命令。
- 鼠标按键 4 — 在大多数互联网浏览器上执行“后退”命令。
- 鼠标按键 5 — 在大多数互联网浏览器上执行“前进”命令。
- 向左滚动 — 使用分配的按键执行“向左滚动”命令。
- 向右滚动 — 使用分配的按键执行“向右滚动”命令。

你还可以选择在某些鼠标功能中启用 Turbo 模式，这样你在按住按键时就等同于反复按下并释放上述功能按键。

## 宏

宏是按照精确定时执行的击键和按键按压的预先记录顺序。通过将按键功能设置为宏，你可以方便地执行一连串的命令。只有安装了宏模块，才能看到此功能。

## 设备交互

通过设备交互，你可以更改其他启用 Razer Synapse 雷云之设备的功能。其中某些功能是特定设备特有的，例如，使用 Razer 雷蛇游戏键盘可更改 Razer 雷蛇游戏鼠标的灵敏度等级。

## 切换 Chroma 幻彩效果

通过“切换 Chroma 幻彩效果”，你可以在幻彩控制室 (Chroma Studio) 中的所有 Chroma 幻彩效果配置文件之间轻松切换。只有安装了幻彩控制室 (Chroma Studio) 模块，才能看到此功能。

## 设备亮度

将所选按键的功能指定为调亮、调暗或打开/关闭设备的 LED 灯光。

## Razer Hypershift

如果将按键设置为 Razer Hypershift，按住该按键即可激活 Hypershift 模式。

## 启动

“启动程序”使你能够使用分配的按键打开应用程序或网站。当选择“启动程序”时，会出现两个选项，要求你搜索要打开的特定应用程序，或者输入你要访问的网站的地址。

## 多媒体

此选项允许你将多媒体控制按键分配给 Razer 雷蛇设备。下面列出了你可以选择的多媒体控制按键功能：

- 降低音量 — 降低音频输出的音量。
- 提高音量 — 提高音频输出音量。
- 静音 — 使音频静音。
- 提高麦克风音量 — 提高麦克风音量。
- 降低麦克风音量 — 降低麦克风音量。
- 麦克风静音 — 使麦克风静音。

- 全部静音 — 使麦克风和音频输出静音。
- 播放/暂停 — 播放、暂停或继续播放当前媒体内容。
- 上一曲目 — 播放上一曲目。
- 下一曲目 — 播放下一曲目。

## Windows 快捷键

你可以通过该选项将常用按键分配为执行一种操作系统快捷键命令。有关更多信息，请访问：  
[support.microsoft.com/kb/126449](https://support.microsoft.com/kb/126449)

## 文本功能

你可以使用“文本功能”并按一下按键便能输入预先写好的文本。只需在指定字段写下所需的文本，然后无论何时按下分配的按键，即可输入文本内容。此功能具有完整的 Unicode 支持，因此你还可以从字符映射表中插入特殊符号。

## 禁用

此选项将使已分配的按键无法使用。如果你不希望使用所选按键，或者它干扰到你玩游戏，则可使用“禁用”功能。

## 灯光

“灯光”子选项卡可让你修改 Razer 雷蛇设备的灯光设置。

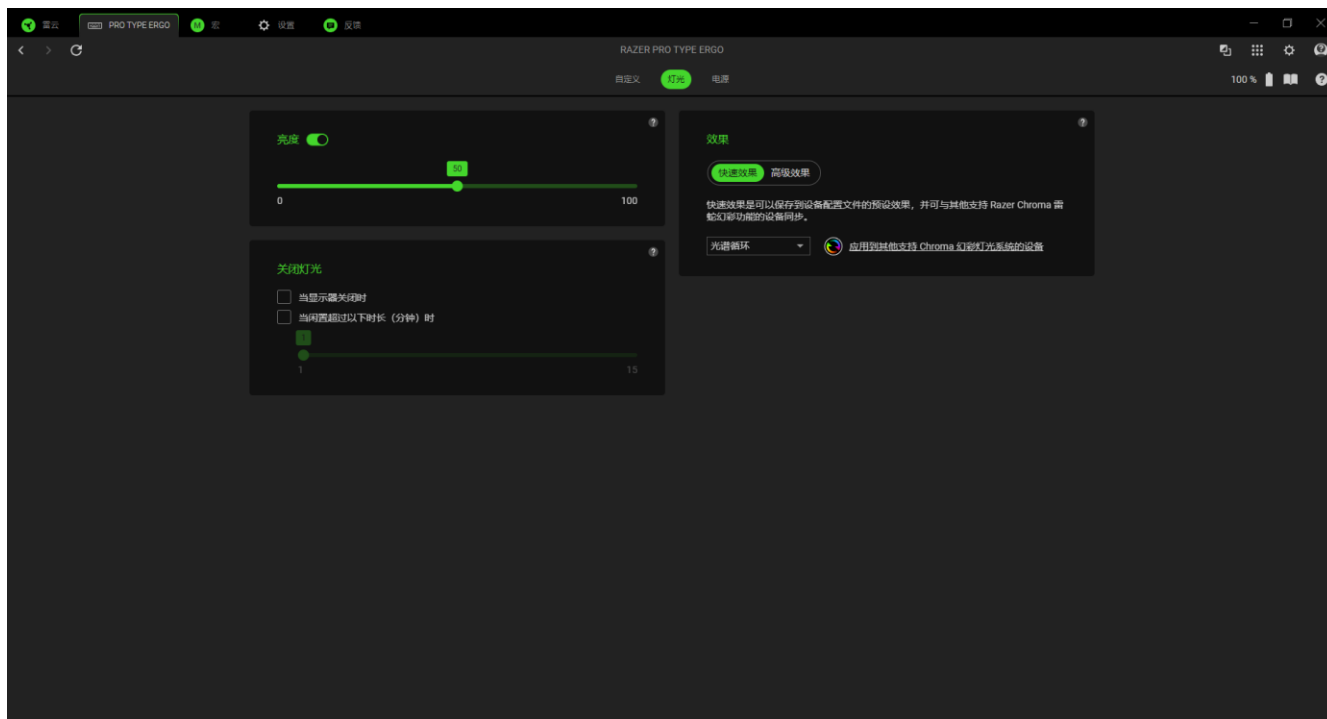

### 亮度



你可以通过切换“亮度”选项来关闭 Razer 雷蛇设备的灯光或使用滑块增加/减少亮度。



### 关闭灯光

这是一种节能工具，可让你在 Razer 雷蛇键盘空闲一段时间后，根据系统的显示屏关闭和/或自动关机，禁用设备的灯光。

### 快速效果

你可以选择一些快速效果并应用于设备的灯光，如下所列：

	名称	描述	设置方法
	呼吸效果	键盘将以所选颜色淡入和淡出	最多可为此设置选择 2 种颜色或使颜色随机变化
	光谱循环	灯光将在 1,680 万种色彩间无限循环	无需进行进一步的自定义

	静态效果	LED 以所选颜色保持亮起	选择一种颜色
	波浪效果*	灯光将按选定的方向滚动	选择从左到右或从右到左的波浪方向。

如果你还有其他支持 Razer Chroma 雷蛇幻彩的设备，则可以通过单击“Chroma 幻彩同步”按钮 (  ) 将其快速效果与 Razer 雷蛇设备同步。

### 高级效果

“高级效果”选项让你可以选择要在支持 Razer Chroma 雷蛇幻彩的外设上使用的 Chroma 幻彩效果配置文件。若要制作个性化的 Chroma 幻彩效果配置文件，请按下“启动幻彩控制室 (Chroma Studio)”按钮 (  )。

 只有支持所选灯光效果的其他 Razer 雷蛇设备才能同步。

## 电量

“电源”子选项卡可让您在设备使用电池时管理其能耗。

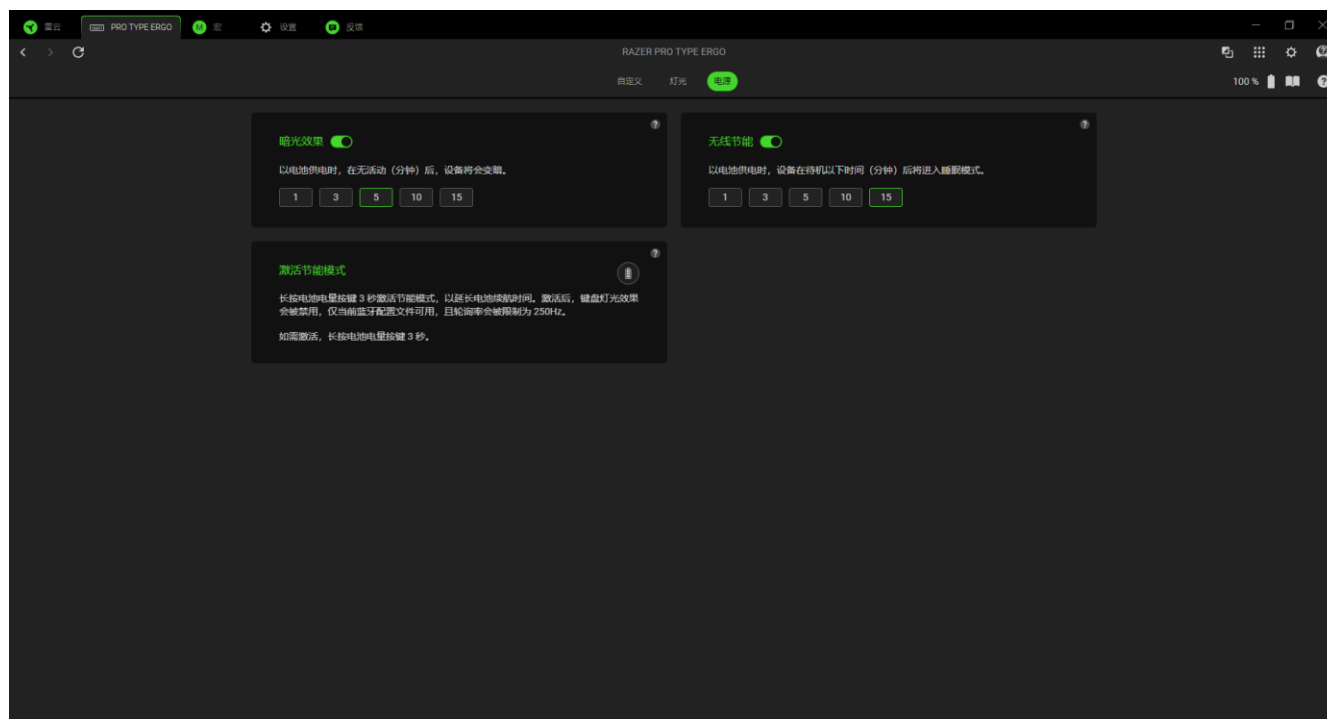

### 暗光效果

设置设备在使用电池时应闲置多长时间才会降低亮度，或将该功能切换为关闭。

### 无线节能

设置设备在选定的待机时间后进入睡眠模式，或将节能模式切换为关闭。

## 宏

如果你需要准确执行一系列复杂的命令，那么你需要使用宏。宏是一组经录制的击键、按键操作和光标移动，你可以将其绑定到设备上并随时执行。

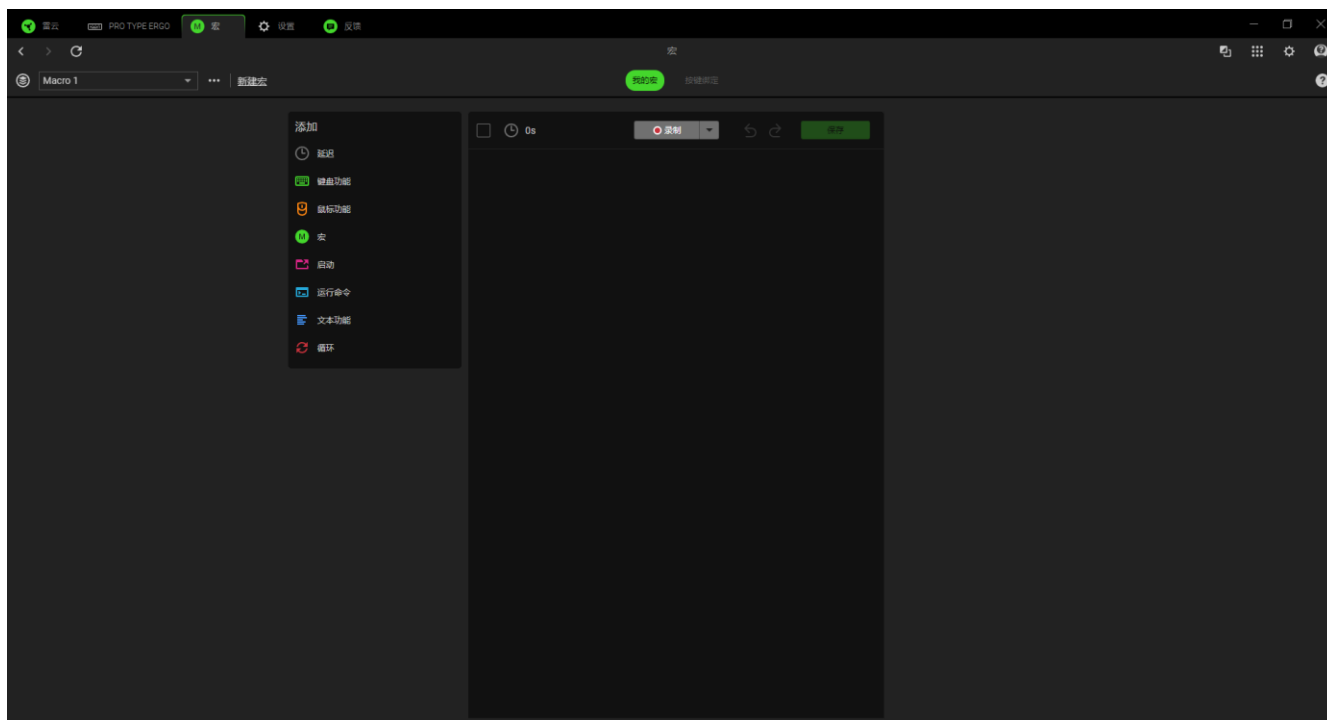

### 我的宏

通过“我的宏”子选项卡，你可以创建、编辑和组织这些宏，并将其分配到 Razer 雷蛇设备的按键或按钮上。请使用以下按钮访问宏选项：

 宏下拉栏

单击该下拉栏将显示此设备的所有宏。在当中，你可以搜索特定宏、对宏排序、创建新文件夹和创建新宏。选择某个宏将激活其他选项，如重命名、复制或删除宏。

⋮ 其他

单击此按钮将弹出与当前选择的宏相关的选项。

### 新建宏

使用此链接可快速创建和选择新的宏。

一旦有了宏，就可以通过单击“录制”按钮（）录制击键、按键操作和光标移动；也可以在开始录制前单击下拉菜单按钮（），通过以下选项自定义宏：

- **启动延迟。**设置录制开始前所需的短暂延迟时间（1 至 5秒之间）。
- **快捷键。**即使 Razer Synapse 雷云在后台运行，也可指定快捷键启动宏录制。
- **延迟设置。**自定义每个命令之间的相隔时间。
- **鼠标移动追踪。**启用鼠标移动记录并设置记录方式的条件。

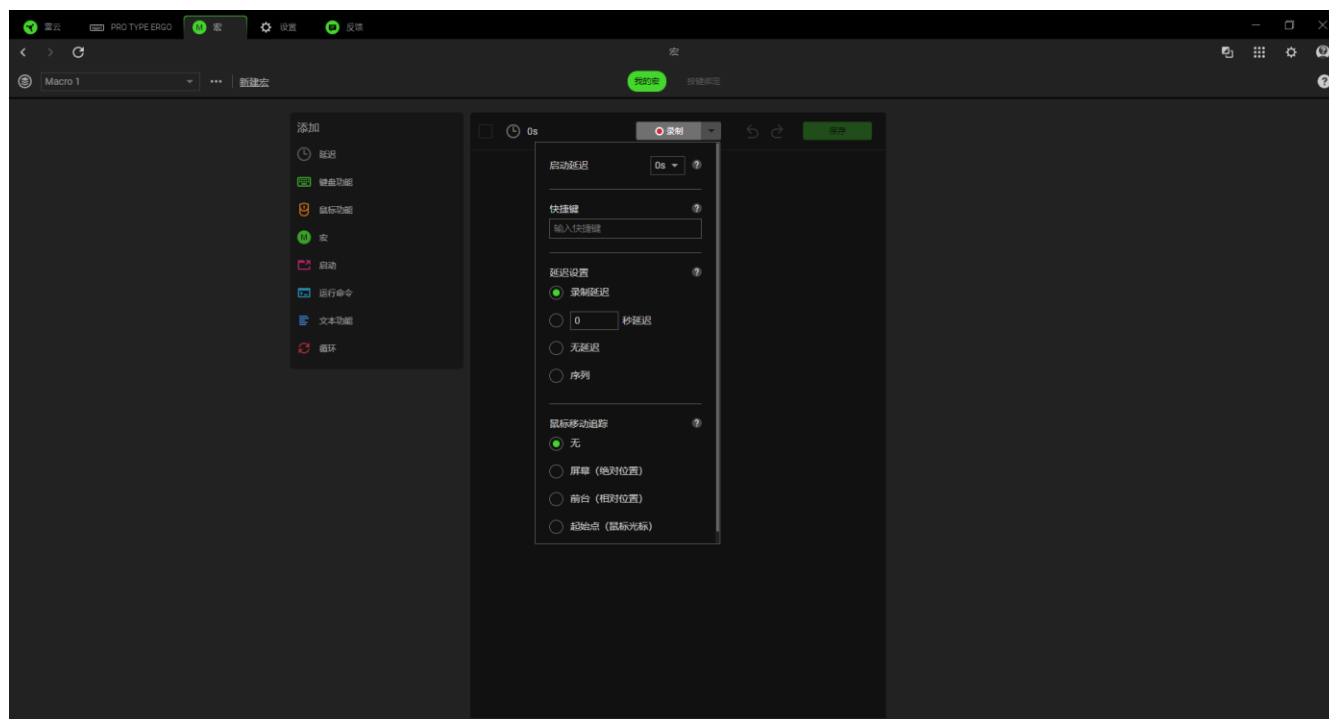

完成录制宏命令后，单击“停止”按钮（）或直接按快捷键结束录制。录制宏后，你可以通过在宏屏幕上选择每个命令来编辑你已输入的命令。每次击键或按键操作都会按顺序排列，且屏幕顶部显示的是以第一个命令排列的顺序。

通过屏幕左侧的“插入”菜单，可以添加延迟、输入击键和按键操作、在宏中插入整个宏组、启动应用程序、运行命令、键入文本，以及在宏中循环执行一组命令。

## 按键绑定

“按键绑定”子选项卡允许你查看所选宏的快捷键。通过单击“将宏分配给设备”按钮（+），你可以在不离开“宏”选项卡的情况下将宏绑定到所选的按键。

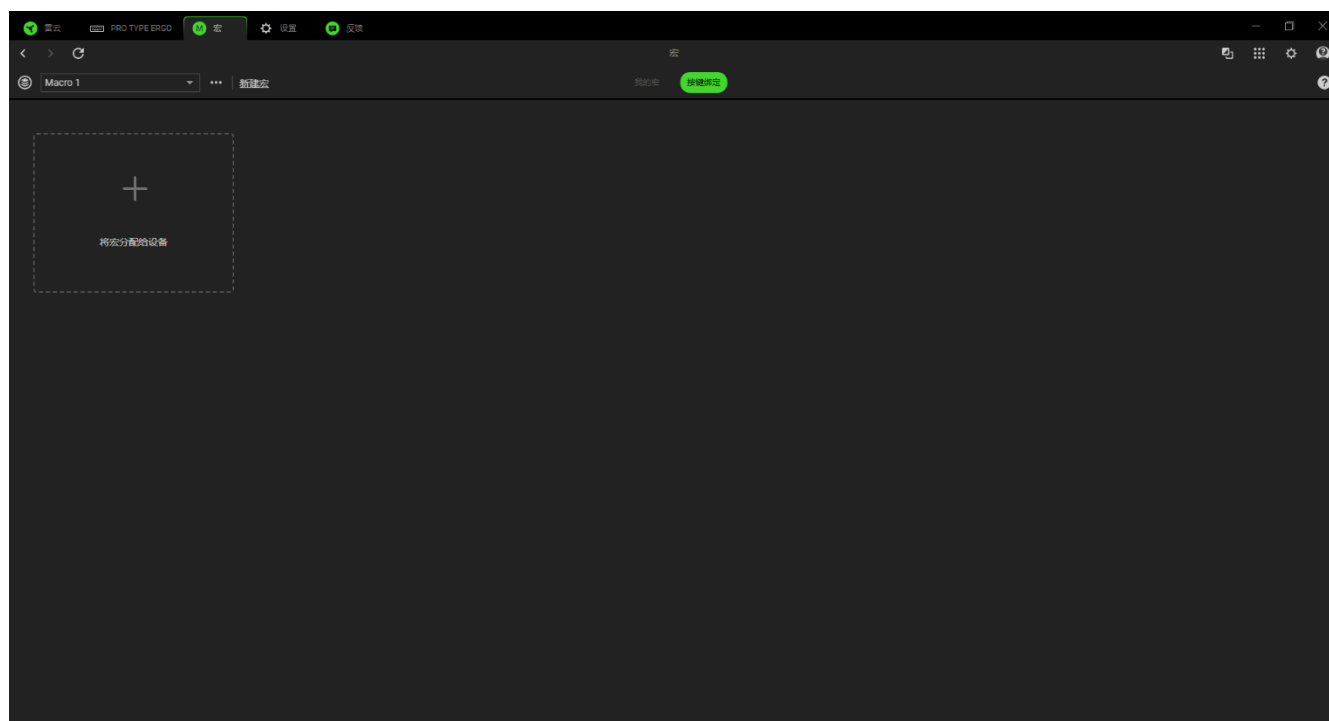

## 设置

单击 ( ⚙ ) 按钮可进入“设置”选项卡，通过该选项卡可以配置以下众多选项：

### Synapse 雷云

在“Synapse 雷云”子选项卡中，你可以找到特定于该应用程序的选项。

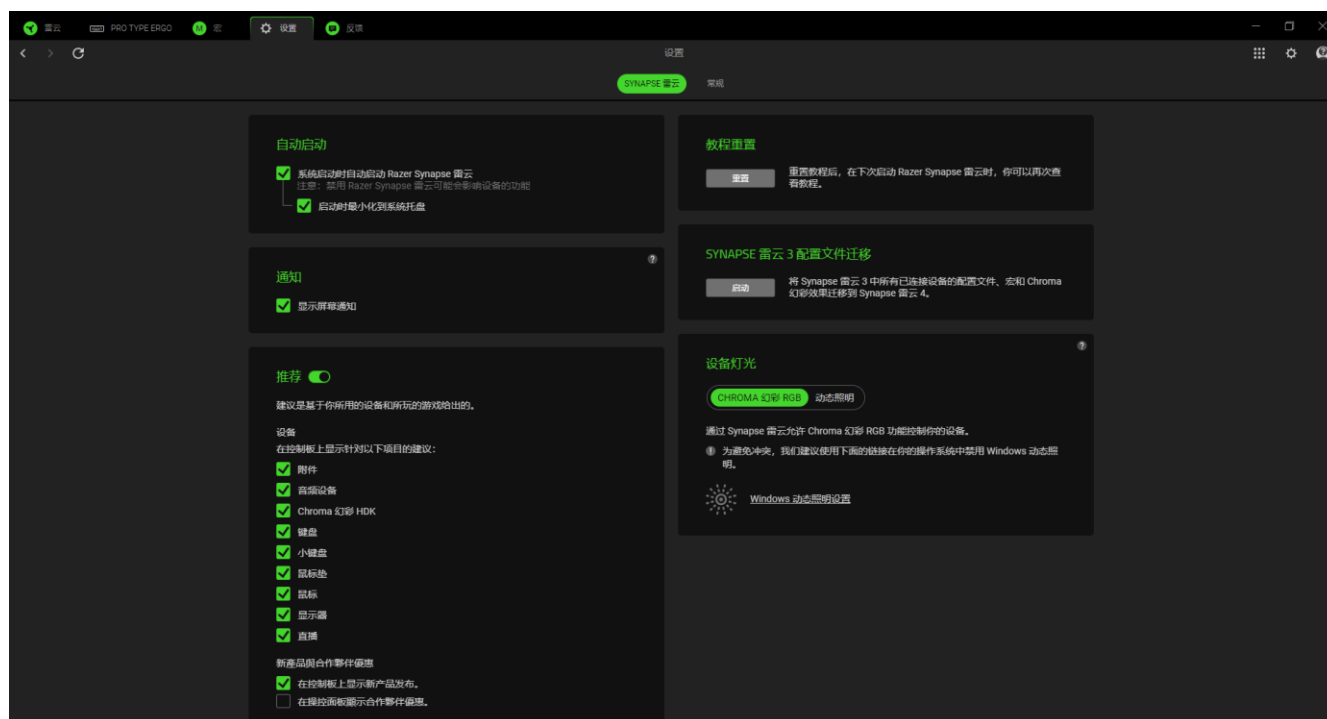

#### 自动启动

自动启动选项允许你配置应用程序的启动行为。

#### 通知

“通知”选项允许应用程序显示屏幕通知，即使你运行的是全屏应用程序。

#### 推荐

“推荐”功能使我们能够根据你安装的设备 and 关联的游戏，在你的控制板上显示最新的产品和功能特性。

#### 教程重置

选择“重置”按钮将重新激活帮助你熟悉 Razer Synapse 雷云功能特性的所有教程。

#### Synapse 雷云 3 配置文件迁移

此功能可让您将所有设备的配置文件、宏和 Chroma 效果从 Synapse 3 转移到新的 Synapse。

## 设备灯光

通过该选项，你可以选择由哪个应用程序来控制设备上的灯光效果。

## 常规

在“常规”子选项卡中，你可以访问应用程序的其他选项，并查找有关软件的其他信息。

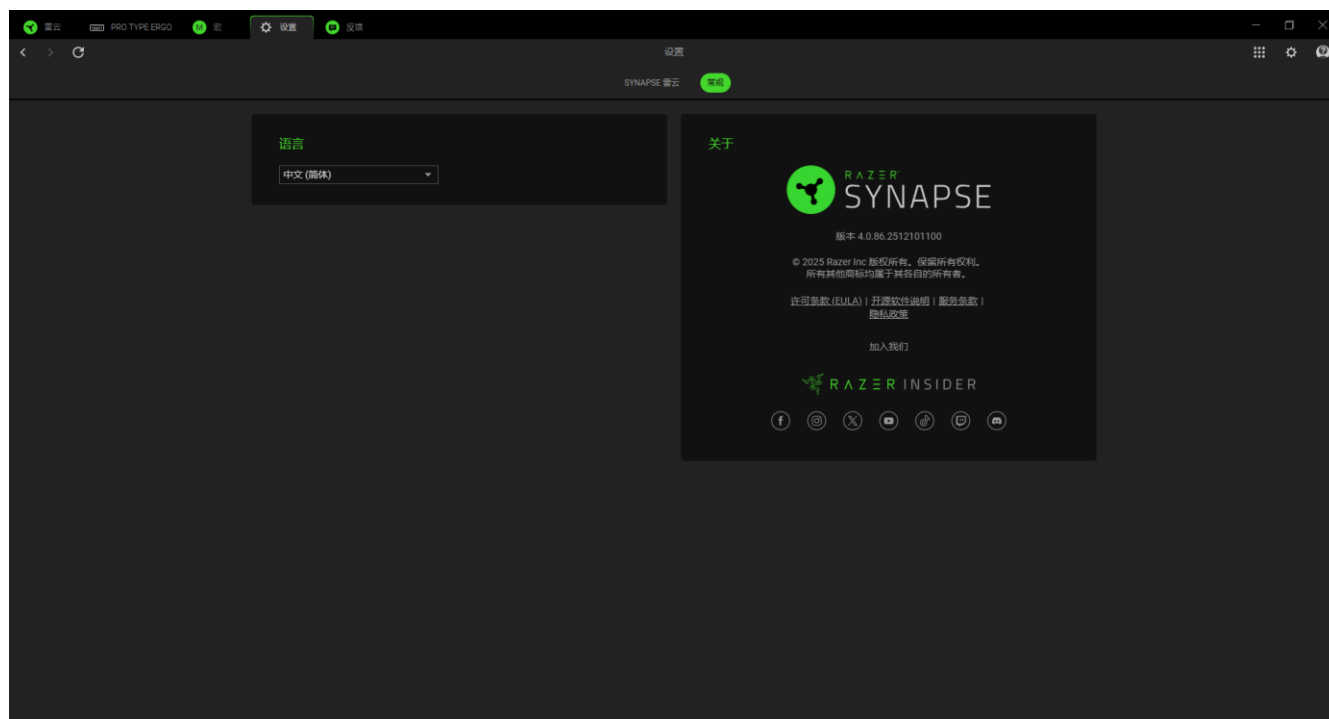

## 语言

此选项可让你更改 Razer Synapse 雷云的显示语言。

## 关于

“关于”部分显示了当前的软件版本、显示版权声明，并提供了 Razer 雷蛇使用条款的相关链接。你也可以通过此选项快速访问 Razer 雷蛇的社交社区。

## 反馈

通过提出你对 Razer Synapse 雷云的意见、建议和问题，帮助我们改进该软件。 你可以使用此选项卡直接与我们联系，甚至还可以通过报告软件中的错误获得奖励。

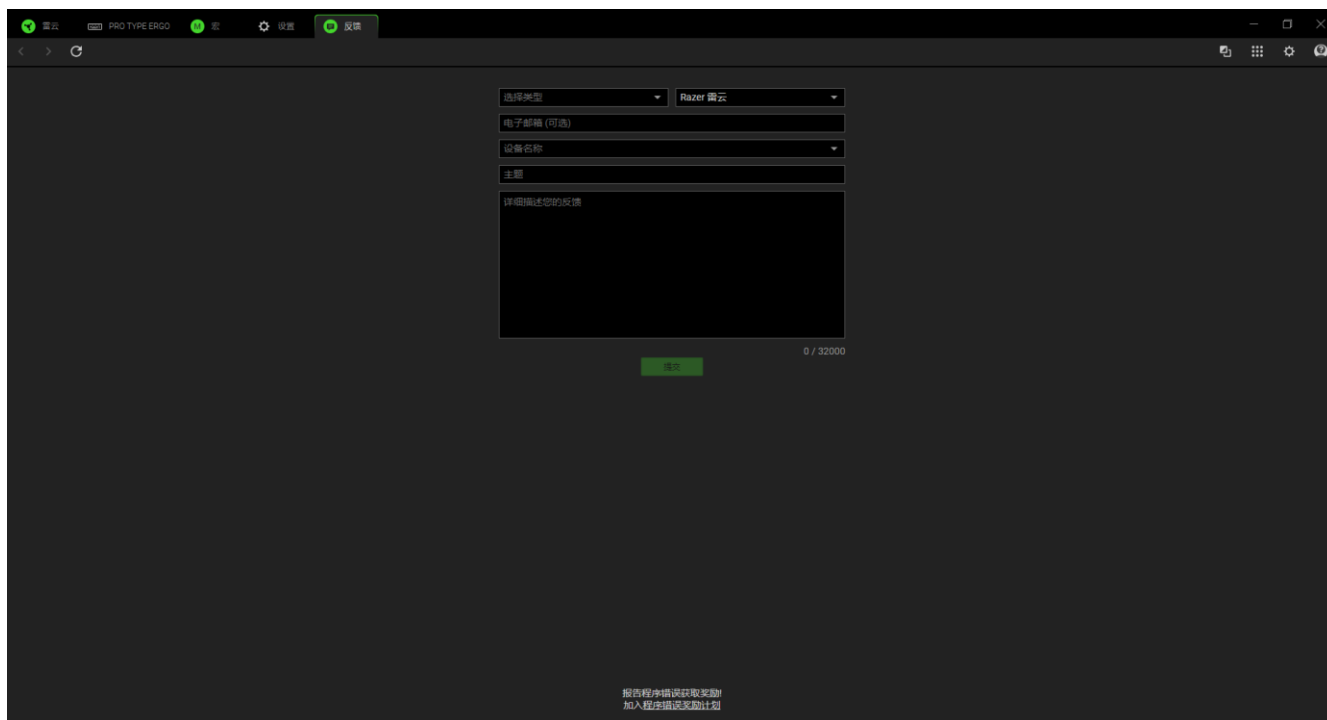

The screenshot shows the feedback form in the Razer Synapse application. The interface is dark-themed. At the top, there are navigation icons and a tab labeled '反馈' (Feedback). The form fields include:

- '选择类型' (Select type) dropdown menu, currently set to 'Razer 雷云' (Razer Synapse).
- '电子邮箱 (可选)' (Email (optional)) text input field.
- '设备名称' (Device name) dropdown menu.
- '主题' (Subject) text input field.
- '详细描述您的反馈' (Describe your feedback in detail) large text area.
- A character count '0 / 32000' at the bottom right of the text area.
- A green '提交' (Submit) button at the bottom center.

At the bottom of the window, there is a small text prompt: '报告程序错误获取奖励 加入程序错误奖励计划' (Report program errors to get rewards. Join the program error reward plan).

---

## 7. 安全与维护

### 安全指南

为了在使用 Razer Pro Type Ergo 时确保安全，我们建议你遵循以下指引：

如果你发现设备无法正常使用，并且无法排除故障，请拔出设备并拨打 Razer 雷蛇服务热线或访问 [support.razer.com/cn](https://support.razer.com/cn) 以获取技术支持。

请将键盘及其所有部件和配件放在儿童接触不到的地方，以免发生意外和/或人身伤害。

请勿拆解设备，也不要再在电流负载异常的情况下使用设备。这样做会导致质保失效。

让设备远离液体和潮湿环境。请仅在 0° C 至 40° C 的环境下使用设备。如果温度超出这一范围，请拔出并/或关闭设备，以便使温度稳定至最佳水平。

### 舒适度

研究显示，长期重复动作、电脑周边产品布局不当、身体姿势不正确和各种不良习惯都会影响身体健康并且造成神经、肌腱和肌肉伤害。以下指引可帮助你避免遭受此类伤害并确保你可以舒适地使用 Razer Pro Type Ergo。

1. 将键盘和显示器放在你的正前方，将鼠标放在键盘旁边。将你的肘关节放在身体侧面，距离不要太远，并将键盘放置在易于触及的位置。
2. 调节座椅与电脑桌的高度，确保键盘与鼠标的高度不高于肘关节。
3. 确保脚部始终都有良好的支撑，同时挺直身体并放松肩部。
4. 玩游戏期间，放松腕部并使其处于伸直状态。如果手部重复某些动作，尽量不要长时间弯曲、伸展或扭动你的手部。
5. 请勿将手腕长时间放在坚硬表面上。
6. 根据你的游戏风格自定义键盘上的按键，以最大限度地减少重复或不适的动作。
7. 切勿整天保持同一个姿势坐着。经常起身离开你的桌子做些活动，伸展手臂，活动肩膀、脖子和腿。

使用键盘时，若身体有任何不适，如手、腕、肘、肩、颈或背部感到疼痛、麻痹或刺痛，请立即向有资质的专科医师咨询。

## 维护和使用

Razer Pro Type Ergo 只需很少的维护，就能保持最佳性能。我们建议你每月定期将设备从电脑中拔出并关闭其电源，然后使用软布或棉签进行清洁，以防止污垢积聚。切勿使用肥皂或腐蚀性清洁剂。

## 电池警告

Razer Pro Type Ergo 配备了锂离子可充电电池。一般而言，这种电池的预期寿命取决于具体使用情况。如果你怀疑 Razer Pro Type Ergo 内置的锂离子可充电电池的电量已经耗尽（电量很低），请尝试进行充电。

**警告：**不要打开、毁坏电池，或使其接触或暴露于导电材料（金属）、潮湿环境、液体、火源或热源等。否则可能会导致电池漏液或爆炸，从而造成人身伤害。电池续航时间因使用情况而异。

## 电池信息

Razer Pro Type Ergo 采用用户可自行更换电池的设计。用户可正确取出和更换电池，以确保设备可正常使用并延长其使用寿命。请按照以下步骤更换电池：

1. 使用螺丝刀卸下键盘后盖上的所有螺丝。

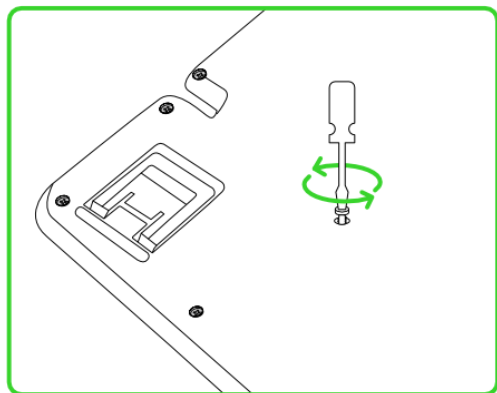

2. 轻轻分开键盘外壳，取下后盖。

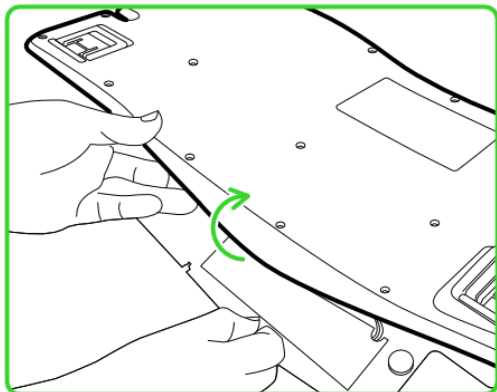

3. 取下电池盖以露出电池，然后小心地将电池从键盘中取出。

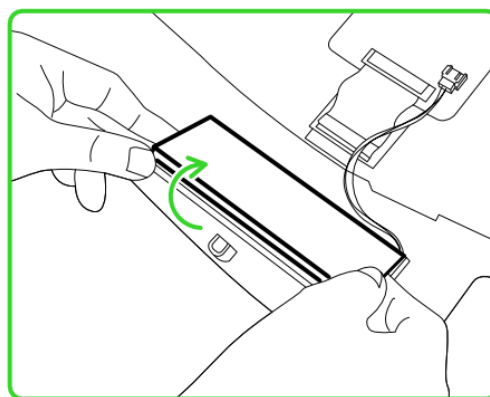
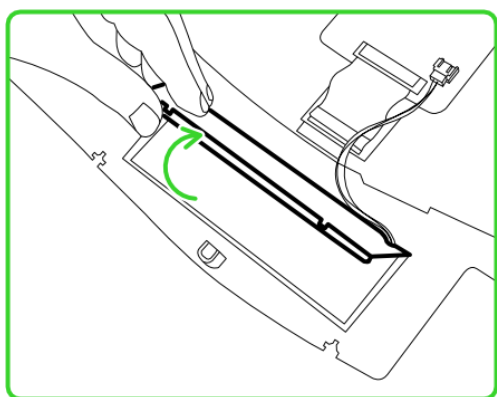

4. 轻轻拔出键盘上的电池连接器。

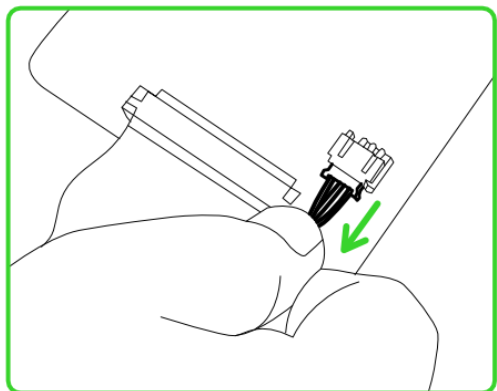

5. 请参考用户手册或查看标签上的规格，确保更换正确型号的电池。



型号： FT5936E2P  
额定容量： 4200 毫安时  
额定电压： 3.7V  
充电限制电压： 4.2V

---

## 8. 法律声明

### 版权和知识产权信息

©2026 Razer Inc. 保留所有权利。Razer 雷蛇、三头蛇徽标、Razer 雷蛇徽标、“始于玩家，赋予玩家”和“Razer Chroma 雷蛇幻彩”徽标是 Razer Inc. 和/或其附属公司在美国或其他国家/地区的商标或注册商标。所有其他商标均为其各自所有者的财产。

Windows 和 Windows 徽标是 Microsoft 集团公司的商标。

蓝牙®字标和徽标是 Bluetooth SIG, Inc. 拥有的注册商标，Razer 雷蛇对此类标志的任何使用均已获得授权。

Razer Inc.（本指南中称为“Razer 雷蛇”）对本指南述及的产品可能拥有版权、商标权、商业秘密、专利权、专利申请或其他知识产权（不管已注册还是未注册）。提供本指南并不意味着授予你任何此类版权、商标、专利或其他知识产权。Razer Pro Type Ergo（以下称“产品”）可能与包装或其他地方上的图片不同，请以实物为准。Razer 雷蛇对于此类差异或任何其他可能出现的错误不承担任何责任。本指南中的信息可能随时更改，恕不另行通知。

### 有限产品保修

有关有限产品保修的最新条款，请访问 [cn.razer.com/warranty](https://cn.razer.com/warranty)。

### 责任限制

在任何情况下，由于任何形式的产品分发、销售、转售、使用或不能使用而导致的任何利润损失、信息或数据的丢失，以及特殊、偶然、间接、惩罚性或结果性或附带损害，Razer 雷蛇均不承担责任。在任何情况下，Razer 雷蛇所承担的责任均不超过产品的零售价。

### 一般条款

本协议条款将受产品购买地司法管辖区的法律管辖并依其解释。如果本协议中任何条款被认定为无效或不可执行，则此类条款（只要其无效或不可执行）不得生效并应排除在本协议之外，但不会让任何剩余的条款无效。Razer 雷蛇保留随时修订任何条款的权利，恕不另行通知。