



RAZER PRO TYPE ERGO

ОСНОВНОЕ РУКОВОДСТВО

СОДЕРЖАНИЕ

| | |
|--------------------------------------------------|----|
| 1. СОДЕРЖИМОЕ КОМПЛЕКТА | 2 |
| 2. ЧТО НЕОБХОДИМО | 3 |
| 3. ПОРА ПОЗАБОТИТЬСЯ О ГАРАНТИИ | 4 |
| 4. НАЧАЛО РАБОТЫ | 5 |
| 5. ИСПОЛЬЗОВАНИЕ RAZER PRO TYPE ERGO | 9 |
| 6. НАСТРОЙКА RAZER PRO TYPE ERGO | 13 |
| 7. БЕЗОПАСНОСТЬ И ТЕХНИЧЕСКОЕ ОБСЛУЖИВАНИЕ | 34 |
| 8. ЮРИДИЧЕСКАЯ ИНФОРМАЦИЯ | 38 |

1. СОДЕРЖИМОЕ КОМПЛЕКТА

- Razer Pro Type Ergo

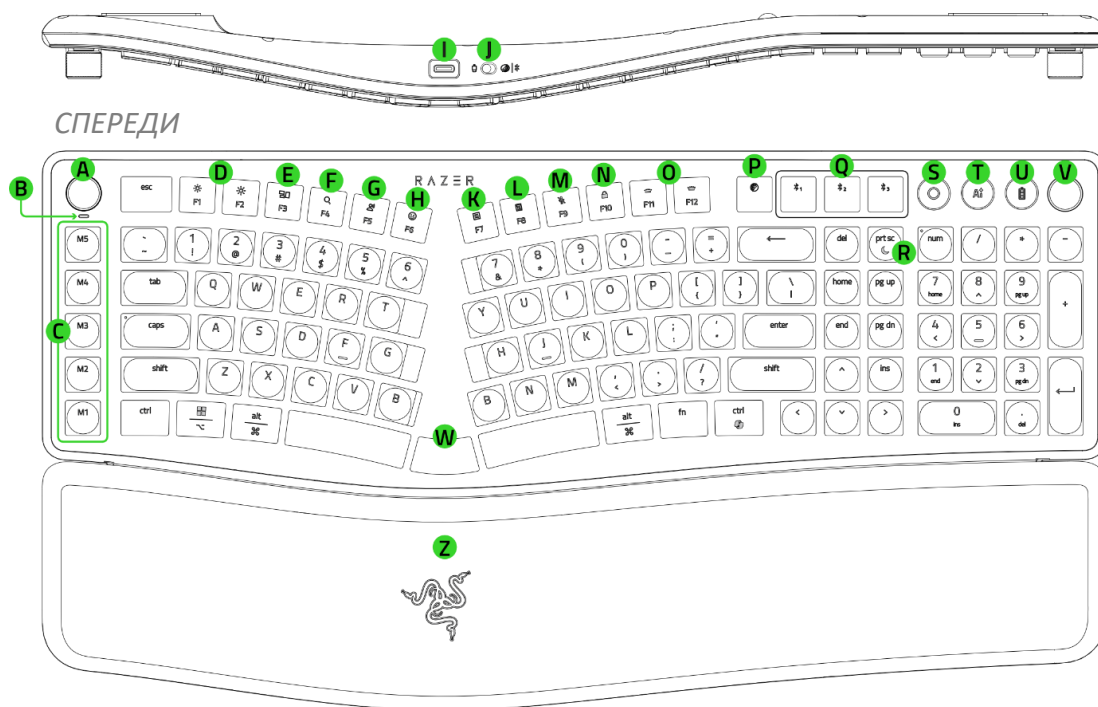

- A. Колесико управления Razer
- B. Светодиодный индикатор режима работы колесика управления
- C. Специализированные клавиши макросов
- D. Клавиши яркости экрана
- E. Клавиша представления задач / Mission Control*
- F. Клавиша поиска
- G. Клавиша диктовки
- H. Клавиша просмотра эмодзи/символов*
- I. Порт USB Type-C
- J. Переключатель режимов
- K. Клавиша контекстного меню
- L. Клавиша «Калькулятор»
- M. Клавиша выключения/включения микрофона
- N. Клавиша блокировки экрана
- O. Клавиши управления подсветкой
- P. Клавиша смены режима Razer HyperSpeed (2,4 ГГц)
- Q. Клавиши профилей Bluetooth
- R. Клавиша спящего режима
- S. многофункциональная кнопка управления мультимедиа*
- T. Кнопка мастера запросов ии
- U. Кнопка Проверки Времени Работы / Состояния Батареи
- V. Многофункциональное колесико
- W. Средняя клавиша**

*Функция может отличаться в зависимости от операционной системы.

**По умолчанию назначено для клавиши Backspace.

СЗАДИ

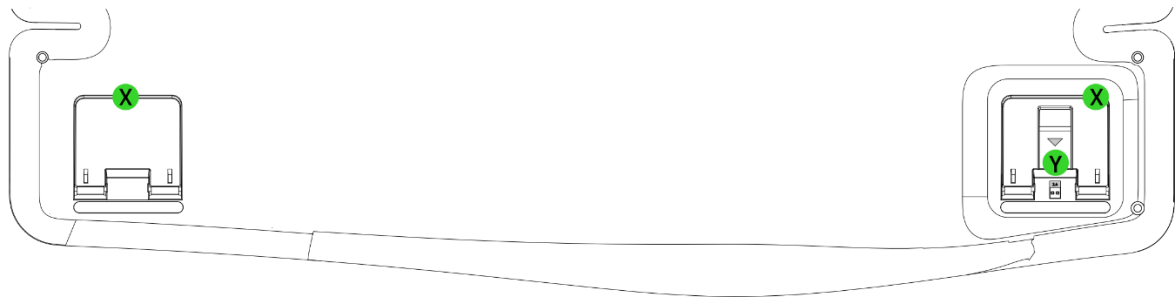

- X. Откидная опорная подставка
- Y. Отсек для беспроводного донгла*
- Z. Встроенная подставка под запястья

*Расположен внизу слева под откидной опорной подставкой.

- Razer HyperSpeed Wireless Dongle

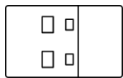

- Кабель USB Type A/Type C

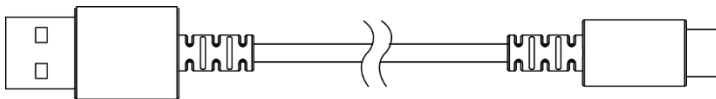

- Важная информация о продукте

2. ЧТО НЕОБХОДИМО

ТРЕБОВАНИЯ ПРОДУКТА

- Подключение через порт USB Type A или через Bluetooth

ТРЕБОВАНИЯ RAZER SYNAPSE

- Windows® 11
- Подключение к Интернету для установки ПО

3. ПОРА ПОЗАБОТИТЬСЯ О ГАРАНТИИ



Теперь у вас есть отличное устройство — сделайте его еще лучше! Зарегистрируйте свою гарантию на сайте razerid.razer.com, чтобы получить гарантийное покрытие и эксклюзивные преимущества Razer.

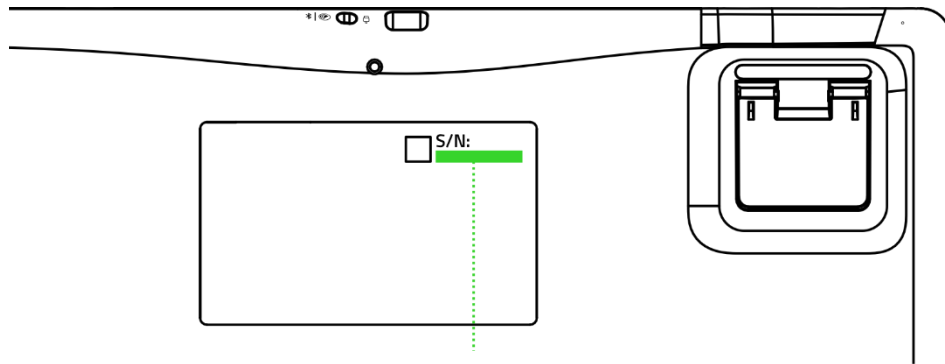

Серийный номер вашего продукта можно найти здесь.

4. НАЧАЛО РАБОТЫ

ЗАРЯДКА КЛАВИАТУРЫ

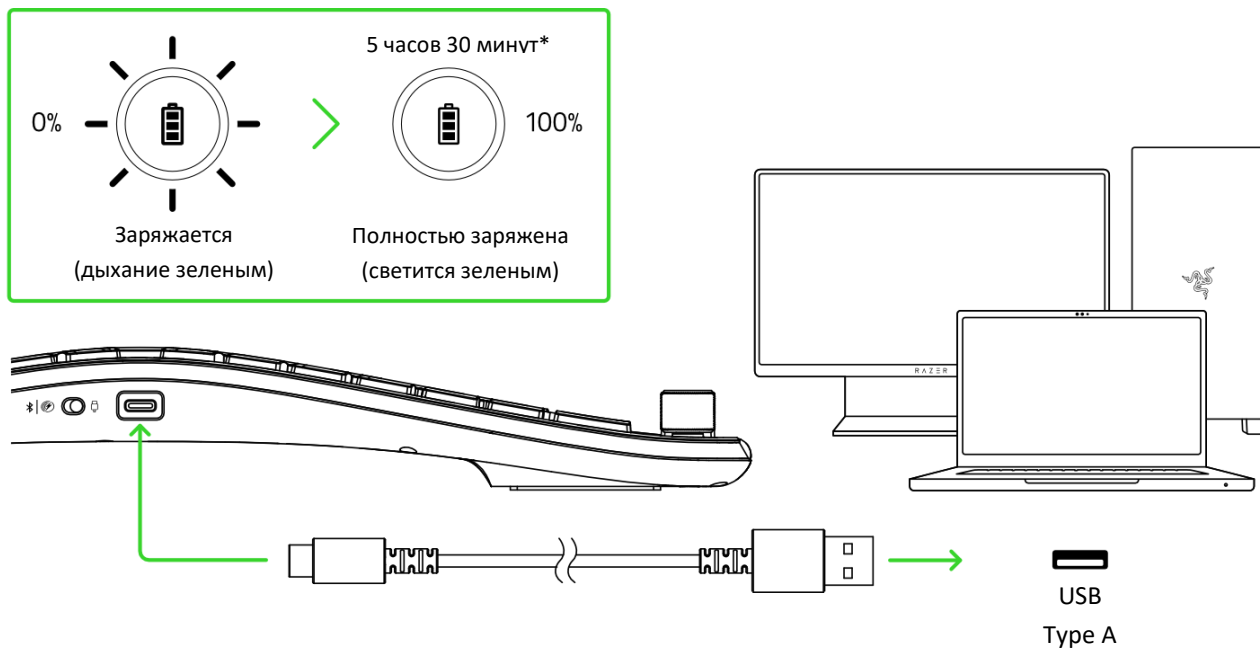

**Время зарядки может отличаться. При использовании внешнего адаптера питания USB или розетки зарядка может происходить быстрее.*

i *Для наилучшего результата полностью зарядите клавиатуру, прежде чем использовать ее в первый раз. Клавиатурой можно пользоваться, когда она заряжается.*

ПОДКЛЮЧЕНИЕ КЛАВИАТУРЫ

А. Через режим Razer HyperSpeed Wireless (2,4 ГГц)

1.

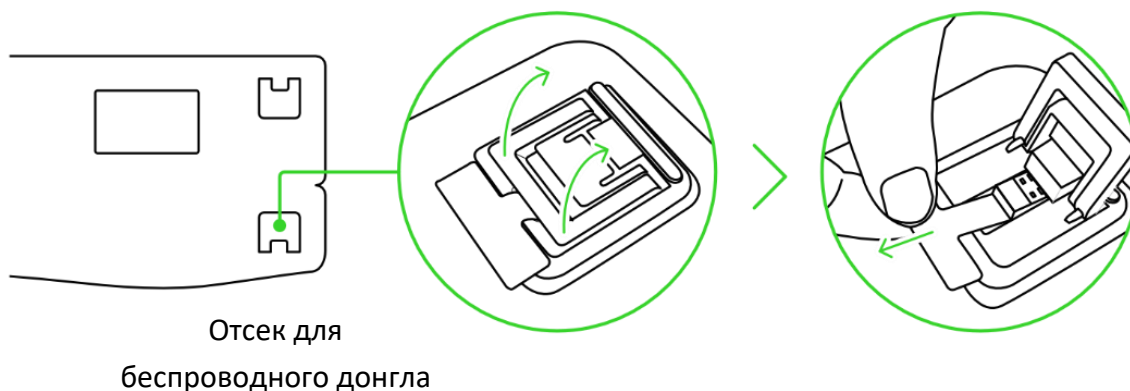

2.

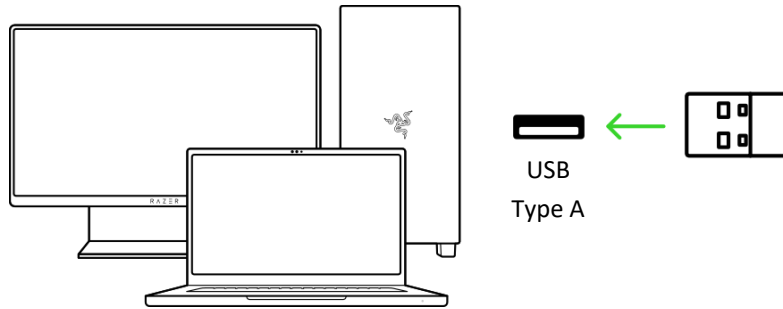

3.

БЕСПРОВОДНОЕ
ПОДКЛЮЧЕНИЕ

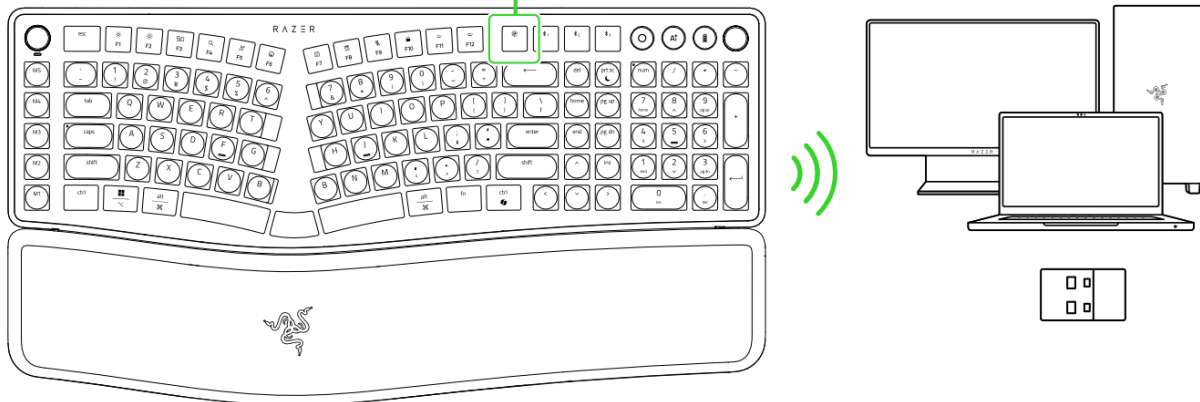
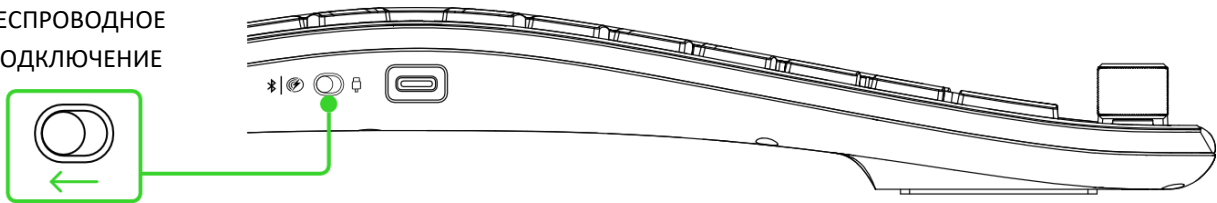

 Только для первоначальной настройки.

Ваша клавиатура готова к работе в режиме Razer HyperSpeed Wireless (2,4 ГГц).

В. В Режиме Bluetooth

1.

БЕСПРОВОДНОЕ
ПОДКЛЮЧЕНИЕ

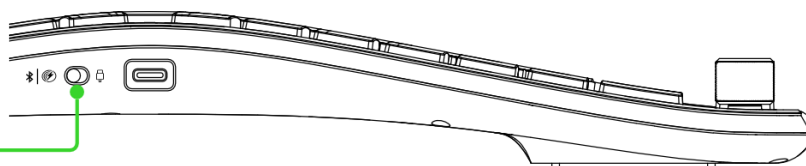
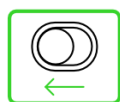

2.

Переключитесь в режим Bluetooth / Выбор профиля Bluetooth

Профиль 1

Профиль 2

Профиль 3

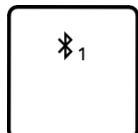

ИЛИ

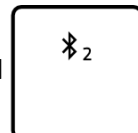

ИЛИ

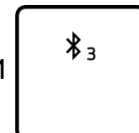

>

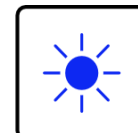

Нажмите и удерживайте в течение 3 секунд

Выбранный профиль
(сопряжение — мигает синим)



Кнопка профилей Bluetooth на короткое время покажет выбранный профиль Bluetooth. Клавиатура может быть одновременно сопряжена с тремя устройствами при помощи профилей Bluetooth.

3.

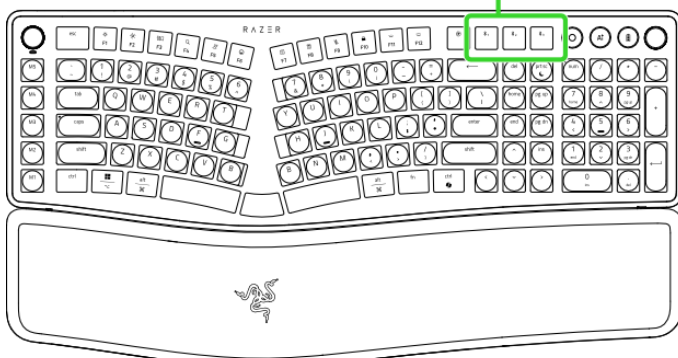
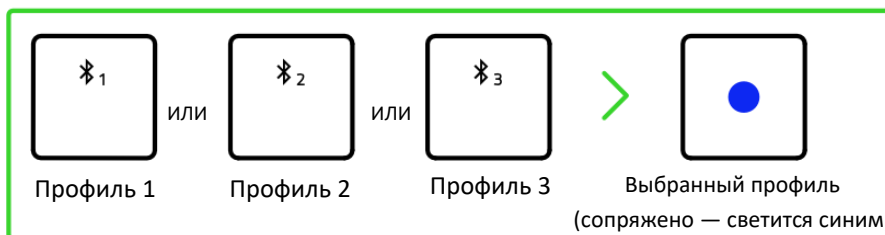
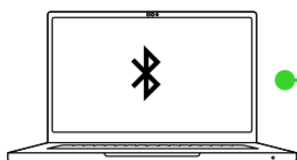

Ваша клавиатура готова к работе в режиме Bluetooth.

Повторное включение режима сопряжения Bluetooth (для новых устройств)

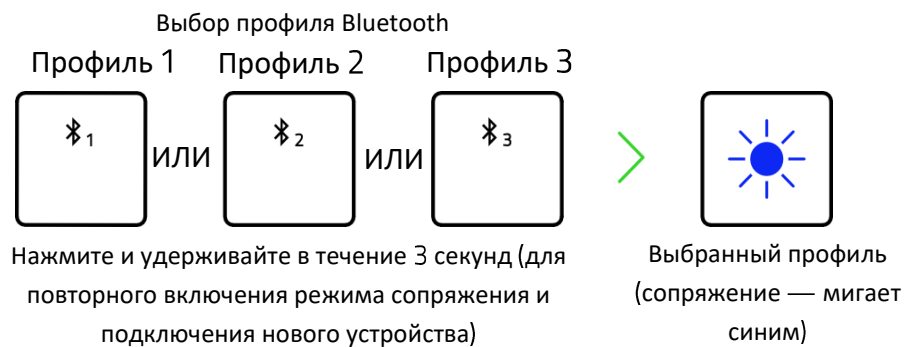

С. В проводном режиме

1.

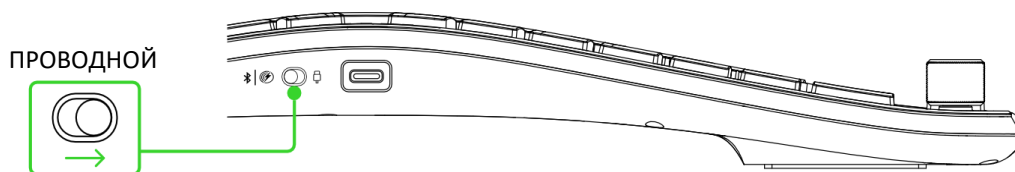

2.

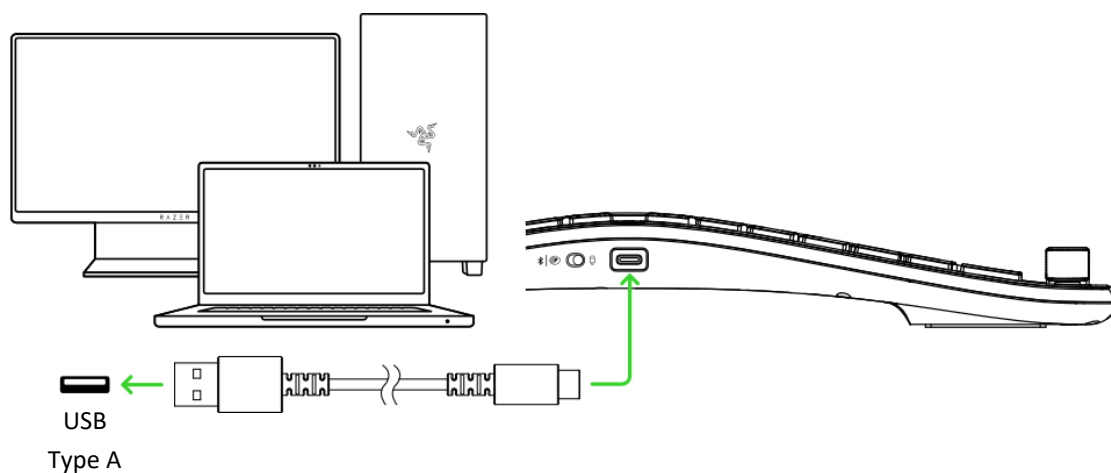

Установите приложение Razer Synapse после появления запроса или скачайте программу-установщик по адресу razer.com/synapse

Ваша клавиатура готова к работе в проводном режиме.

5. ИСПОЛЬЗОВАНИЕ RAZER PRO TYPE ERGO

ПЕРЕКЛЮЧЕНИЕ МЕЖДУ БЕСПРОВОДНЫМИ РЕЖИМАМИ

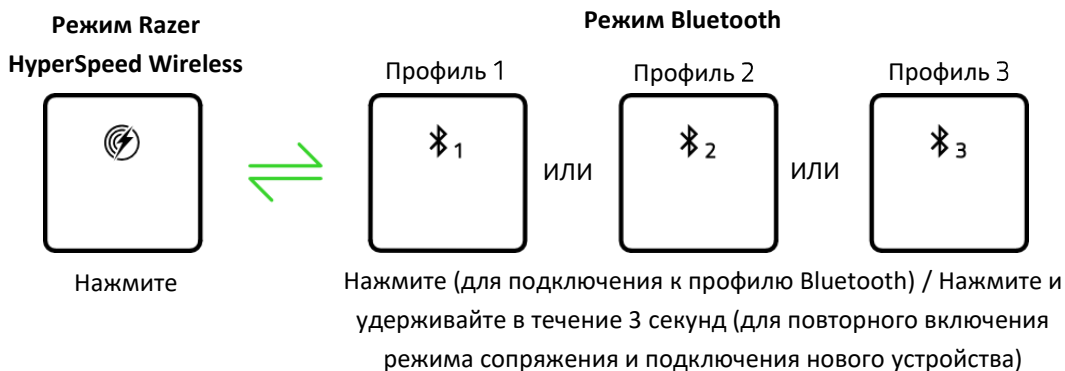

ПЕРЕКЛЮЧЕНИЕ МЕЖДУ РАСКЛАДКАМИ ОС

На системах без Razer Synapse нажмите комбинацию клавиш, чтобы при необходимости переключаться между раскладками Windows и Mac.

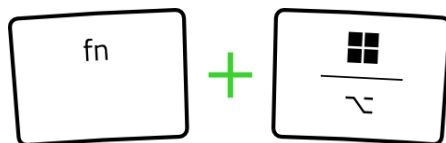

i При наличии Razer Synapse автоматически устанавливает раскладку клавиатуры в соответствии с вашей ОС. Выбранная раскладка остается активной даже после выключения и повторного включения клавиатуры.

ПЕРЕКЛЮЧЕНИЕ МЕЖДУ РЕЖИМАМИ КОЛЕСИКА УПРАВЛЕНИЯ RAZER*

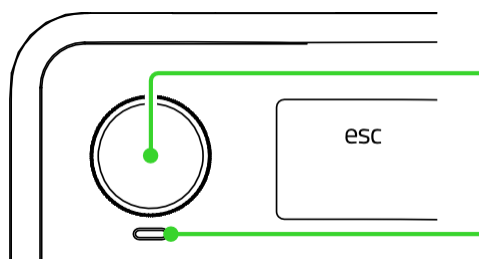

Колесико управления







- **Нажатие:** следующий режим колесика управления
- **Удерживание Shift + нажатие:** предыдущий режим колесика управления

Светодиодный индикатор режима работы колесика управления

Режимы колесика управления

Светодиодный индикатор режима работы колесика управления

Прокрутка вверх/вниз

| | | |
|-------------------------------------|---------|----------------------------------------------------------------------------------------------------------------------------------------------------------------------------------------------------------------------------------------------|
| Яркость подсветки (по умолчанию) | Зеленый | ( / ) Регулировка яркости клавиатуры |
| Масштаб | Красный | ( / ) Увеличение/уменьшение масштаба |
| Переключать приложения | Синий | ( / ) Переключение между приложениями (alt + tab / alt + shift + tab) |
| Перемотка дорожки | Желтый | Перемотка медиафайлов вперед или назад |

**Только исходные настройки.*

i Другие режимы колесика управления Razer можно включать и настраивать с помощью приложения Razer Synapse.

МНОГОФУНКЦИОНАЛЬНОЕ КОЛЕСИКО

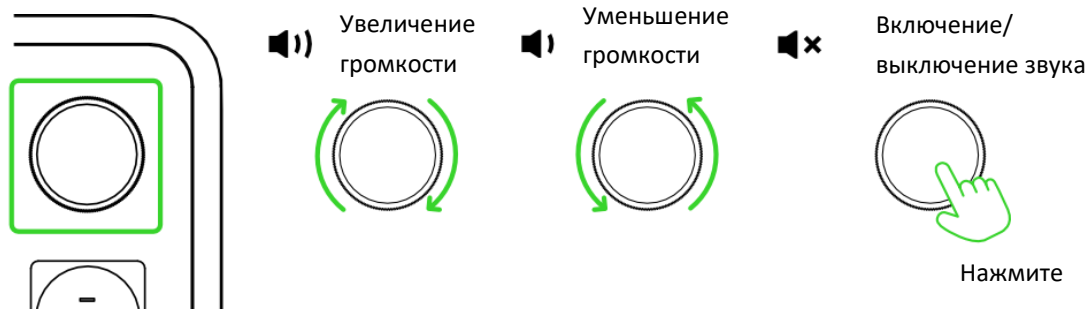

МАСТЕР ЗАПРОСОВ ИИ



i Требуется Razer Synapse.

УВЕДОМЛЕНИЕ О НИЗКОМ ЗАРЯДЕ БАТАРЕИ

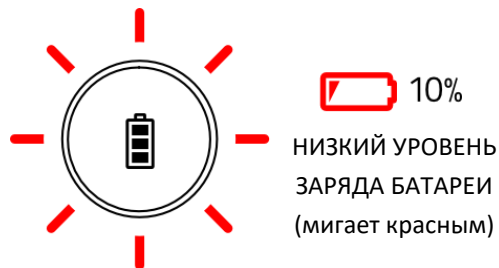

- i** Это уведомление будет повторяться до тех пор, пока клавиатура не разрядится или не начнет заряжаться.

КНОПКА ПРОВЕРКИ ВРЕМЕНИ РАБОТЫ / СОСТОЯНИЯ БАТАРЕИ

Активация/деактивация режима энергосбережения

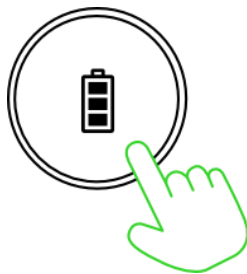

Нажмите и удерживайте в течение 3 секунд

- i** В режиме энергосбережения клавиатура экономит заряд батареи за счет снижения частоты опроса, отключения подсветки клавиатуры и приостановки подключения Synapse.

Проверка уровня заряда батареи

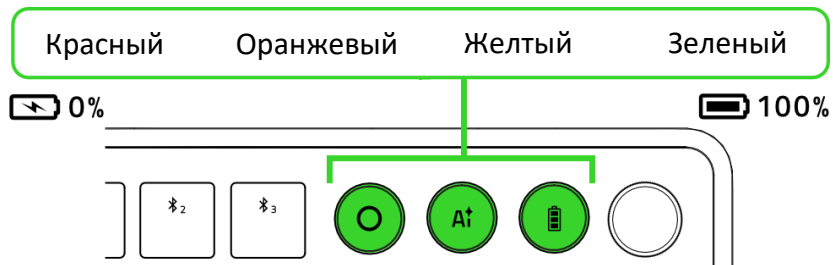
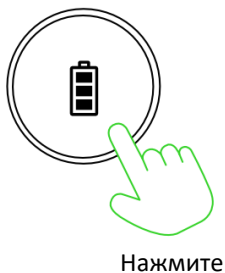

ЭФФЕКТЫ CHROMA

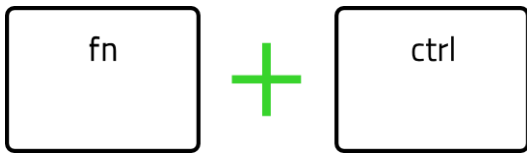

| Сочетание клавиш | Эффект Chroma |
|------------------|------------------------------------------------------------------------------------------------|
| fn + ctrl + 1 |  Выкл |
| fn + ctrl + 2 |  Статическая* |
| fn + ctrl + 3 |  Дыхание* |

| Сочетание клавиш | Эффект Chroma |
|------------------|--------------------------------------------------------------------------------------------------------------|
| fn + ctrl + 4 |  Циклическая смена цветов |
| fn + ctrl + 5 |  Волна** |

*Нажмите еще раз для изменения цвета.

**Нажмите еще раз для изменения направления.



С помощью приложения Razer Synapse можно настраивать эффекты подсветки клавиатуры и получать доступ к другим дополнительным функциям, доступным на клавиатуре.

6. НАСТРОЙКА RAZER PRO TYPE ERGO

i *Отказ от ответственности. Это руководство содержит обзор нового приложения Razer Synapse и может описывать некоторые функции вашего устройства лишь частично. Для установки, обновления, доступа и сохранения облачных функций новому Razer Synapse требуется подключение к Интернету. Дополнительно рекомендуется зарегистрировать учетную запись Razer ID. Все перечисленные здесь функции могут отличаться в зависимости от текущей версии, подключенных устройств и поддерживаемых надстроек.*

ВКЛАДКА SYNAPSE

Вкладка Synapse открывается по умолчанию при первом запуске приложения Razer Synapse. Для навигации по пользовательскому интерфейсу используйте следующие кнопки:

— Свернуть

При нажатии на эту кнопку приложение будет свернуто на панель задач и продолжит работу в фоновом режиме.

▢ Развернуть

Эта кнопка разворачивает окно браузера на весь экран. Чтобы вернуть окну исходный размер, снова нажмите кнопку «Развернуть».

✕ Закреть

Эта кнопка закроет все соответствующие вкладки и полностью завершит работу приложения.

< Предыдущая вкладка

Нажав на эту кнопку, вы вернетесь на последнюю посещенную вкладку.

> Следующая вкладка

Нажав на эту кнопку, вы перейдете на следующую страницу, если перед этим вы нажали на кнопку «Предыдущая вкладка».

↻ Обновить вкладку

Эта кнопка перезагружает текущую страницу. Используйте эту функцию, если страница отображается некорректно или вы хотите увидеть новый контент.

↓ Скачать обновление

Если появилась эта кнопка, значит, в приложении произошли изменения. Используйте эту функцию, если страница отображается некорректно или вы хотите увидеть новый контент.

☰ Дополнительно

При нажатии на эту кнопку откроется всплывающее окно, откуда легко можно получить доступ к вкладкам «Устройства», «Модули» и «Другие установленные приложения».

⚙️ Настройки

При нажатии на эту кнопку откроется вкладка «Настройки», где можно быстро изменить параметры этого приложения.

👤 Профиль

Эта кнопка открывает всплывающее окно для доступа к опциям «Войти», «Обратная связь», «Оцените это приложение», «Добавить устройство Wi-Fi» и «Выход».

❓ Информация

При наведении курсора на эту кнопку появляется дополнительная информация о возможности или функции.

Информационная панель

На вложенной вкладке «Информационная панель» представлена общая информация о приложении Razer Synapse. С помощью этой вкладки можно получить доступ ко всем устройствам, модулям и онлайн-службам Razer.

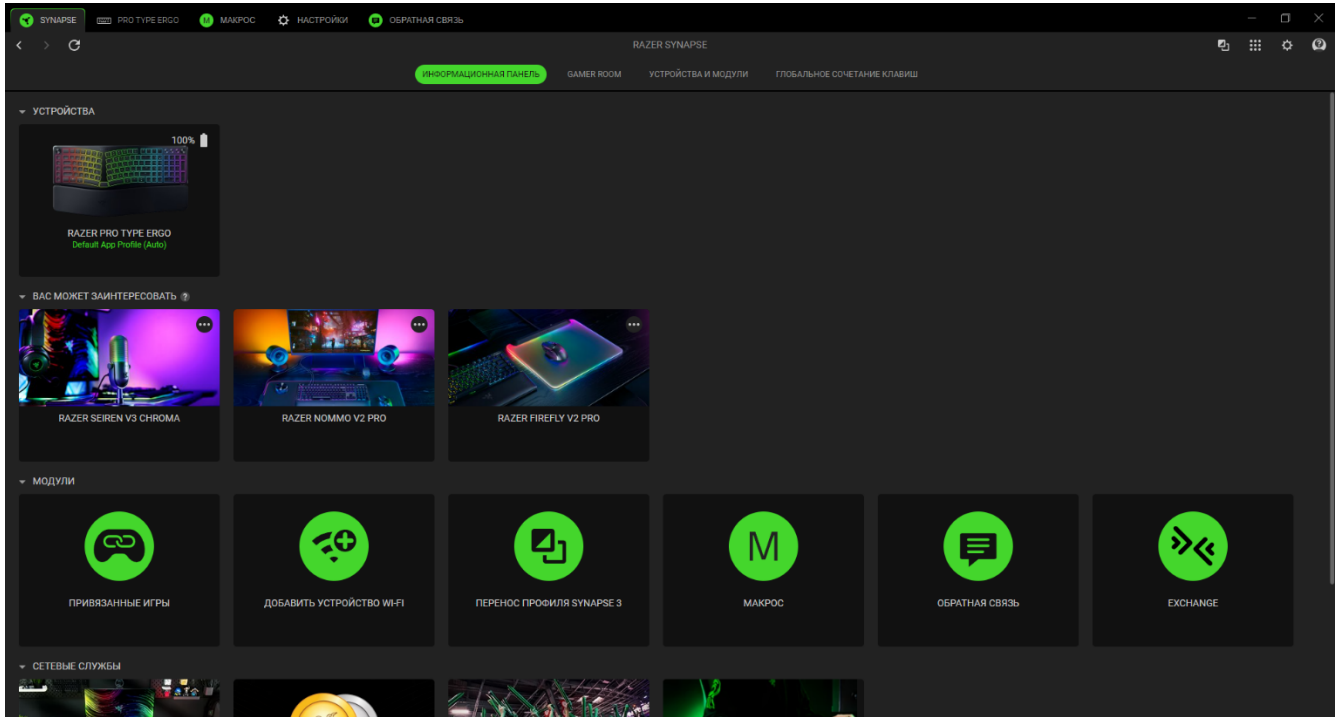

Gamer Room

На вложенной вкладке Gamer Room отображаются все устройства с функцией «Световые решения Razer Aether». Здесь можно просматривать устройства, поддерживающие Gamer Room, и управлять ими.

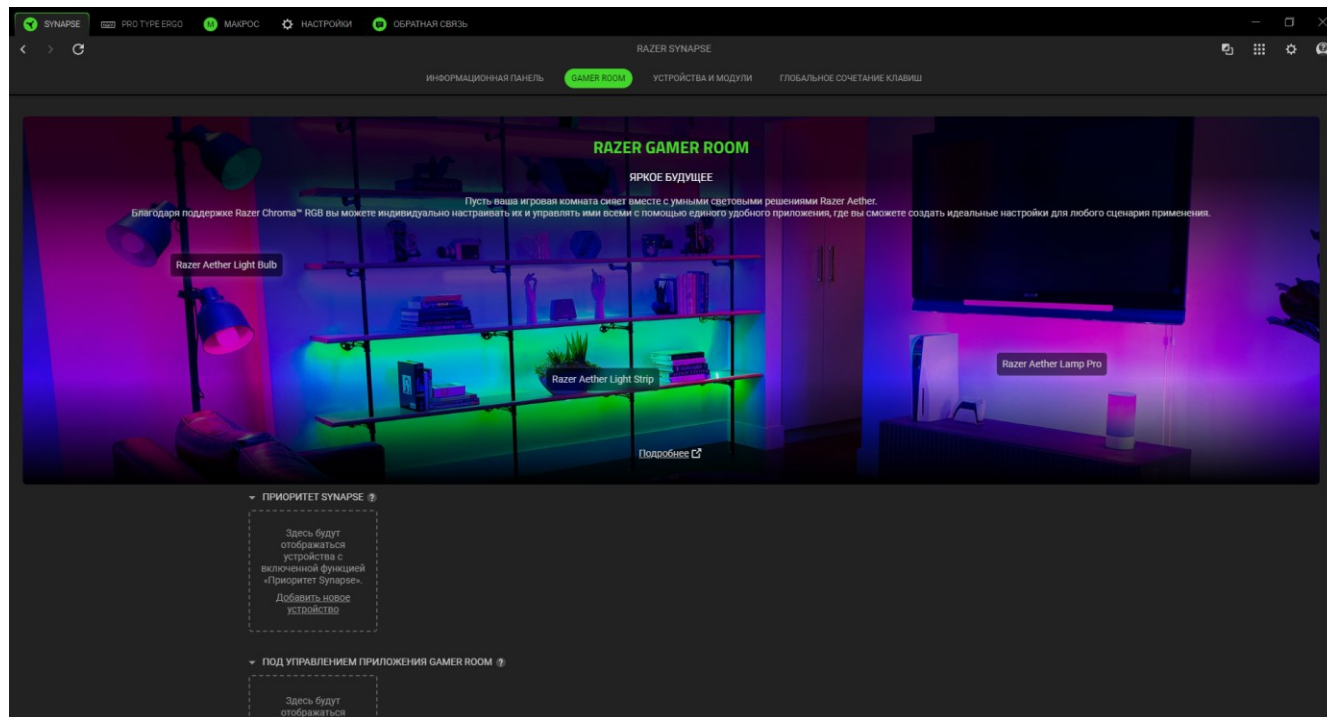

Приоритет Synapse

В этом разделе с помощью Razer Synapse можно выбрать и настроить подсветку устройства и то, как оно будет реагировать на игры с поддержкой Chroma и приложения Chroma Connect.

Под Управлением Приложения Gamer Room

В этом разделе отображаются все поддерживаемые устройства, управляемые удаленно с помощью приложения Gamer Room.

Устройства и модули

На вложенной вкладке «Модули» отображаются все установленные и доступные для установки модули.

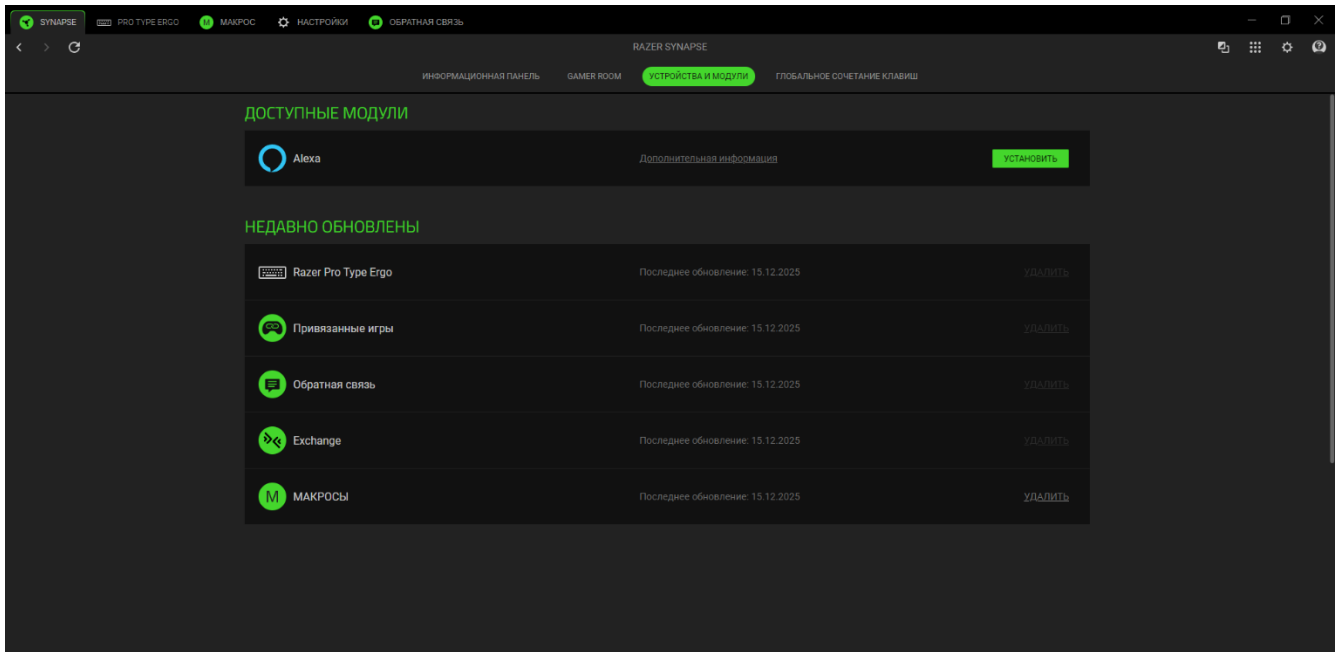

Глобальные сочетания клавиш

На этой вкладке можно привязывать действия или функции Razer Synapse к пользовательским сочетаниям клавиш для любых устройств с поддержкой Razer Synapse, при этом сочетания будут доступны во всех профилях устройств.

! Распознается только ввод с устройств с поддержкой Razer Synapse.

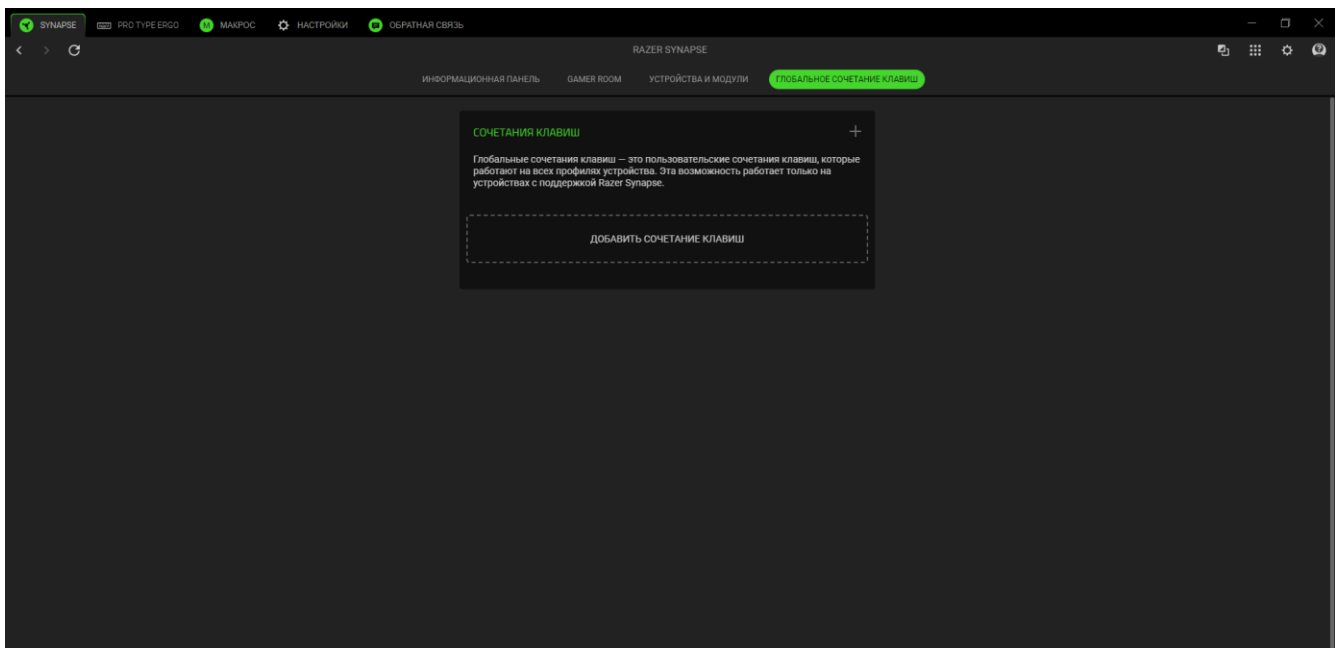

PRO TYPE ERGO

Вкладка Pro Type Ergo— это основная вкладка вашей клавиатуры Razer. Здесь вы можете изменить настройки устройства, такие как назначение клавиш, подсветка и энергопотребление. Все изменения, внесенные на этой вкладке, будут сохраняться в вашей локальной системе и облачном хранилище.

 Обновить

Нажатие этой кнопки обновляет страницу, чтобы гарантировать применение последних настроек и их актуальность.

Настройка

Вкладка «Настройка» предназначена для изменения командного диска клавиатуры, назначения клавиш, параметров профиля приложения, игрового режима и других свойств.

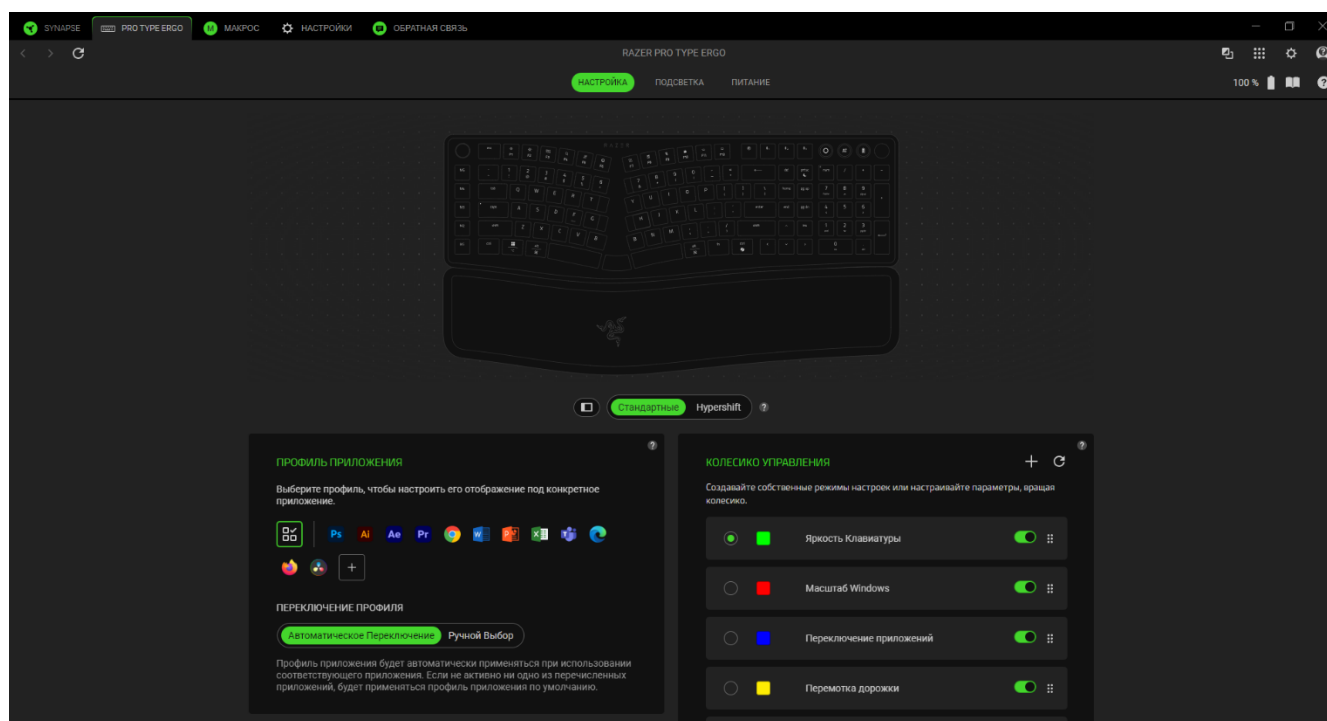

Профиль Приложения

Профиль приложения хранит все настройки ваших периферийных устройств Razer для каждого выбранного приложения, позволяя настраивать привязки и параметры для каждой программы. Вы можете использовать доступные предустановки приложений или создать свои, нажав кнопку «Добавить приложение» (+). Если ни одно из перечисленных приложений не активно, применяется профиль приложений по умолчанию.

Переключение профиля

По умолчанию профили автоматически переключаются на активное приложение, обеспечивая корректное применение назначений клавиш. При ручном выборе выбранный профиль остается активным, даже если связанное приложение не запущено.

Hypershift

Режим Hypershift — это дополнительный набор назначений клавиш, который активируется, если удерживать нажатой клавишу Hypershift. По умолчанию клавиша Hypershift назначена клавише fn на клавиатуре, поддерживающей приложение Razer Synapse, однако в качестве клавиши Hypershift можно также назначить любую клавишу.

Игровой режим

Когда активирован игровой режим, клавиша Windows автоматически отключается, чтобы предотвратить случайные прерывания во время игры. В зависимости от настроек вы также можете отключить Alt + Tab и Alt + F4, а также выбрать применение игрового режима только во время игры.

Основная Функциональная Клавиша

В зависимости от настроек вы также можете отключить Alt + Tab и Alt + F4, а также выбрать применение игрового режима только во время игры. По умолчанию они работают как мультимедийные клавиши и могут использоваться одним нажатием. При настройке как функциональных клавиш необходимо удерживать клавишу fn для доступа к дополнительным мультимедийным функциям.

Свойства клавиатуры

Позволяют открыть окно свойств клавиатуры Windows, где можно изменить другие параметры клавиатуры, например, задержку перед началом повтора, скорость повтора, частоту мерцания курсора или просмотр всех установленных на вашем ПК драйверов клавиатуры.

Колесико управления

Включите новые режимы для командного диска, такие как выбор дорожки, вертикальная прокрутка, горизонтальная прокрутка и переключение вкладок браузера. Создавайте пользовательские режимы с помощью кнопки «Добавить» (+), редактируйте команды для каждого режима, наведя курсор и нажав кнопку «Прочее» (...), или удаляйте режимы с помощью кнопки «Корзина» (🗑). Вы также можете изменить порядок режимов командного диска с помощью перетаскивания или сбросить все изменения до значений по умолчанию с помощью кнопки «Сброс» (⌂).

Меню «Переназначить»

Нажав на кнопку меню «Переназначить» (), вы увидите все текущие назначения клавиатуры Razer Keyboard и сможете изменить их.

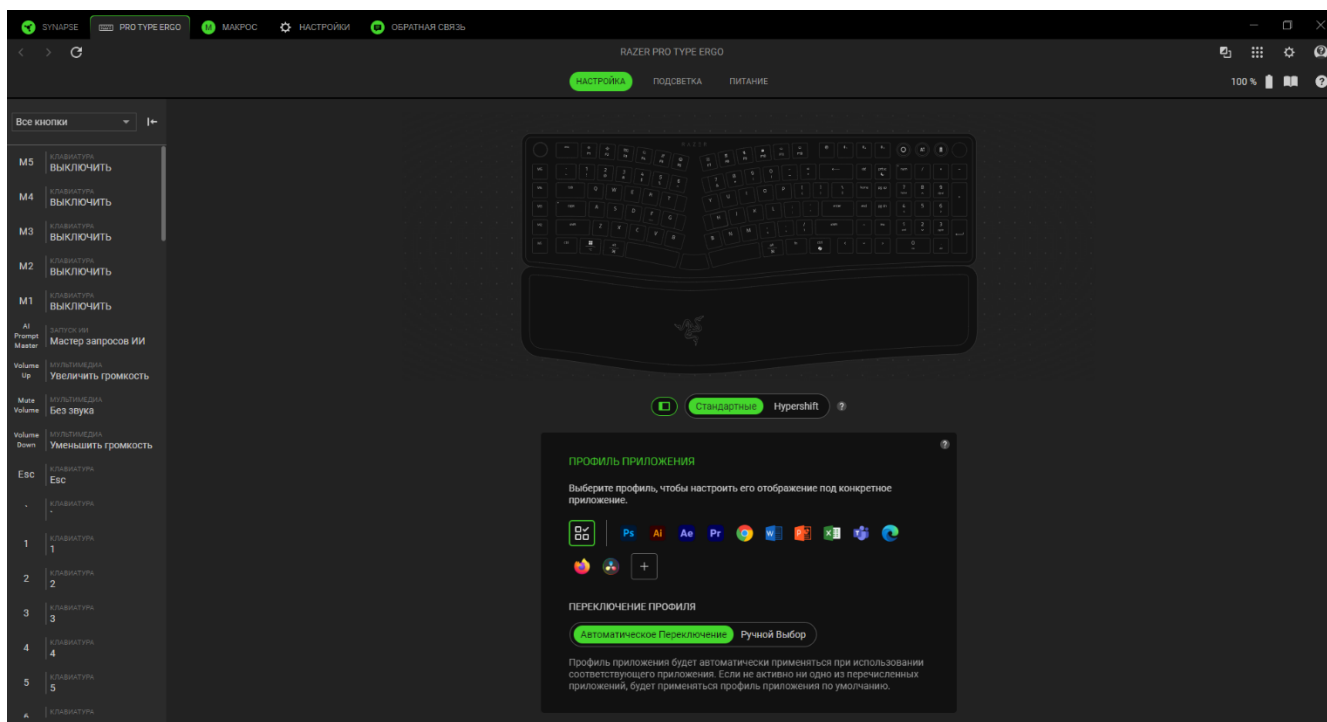

Кроме того, можно перейти к определенному назначению, выбрав его на вкладке «Настройка».

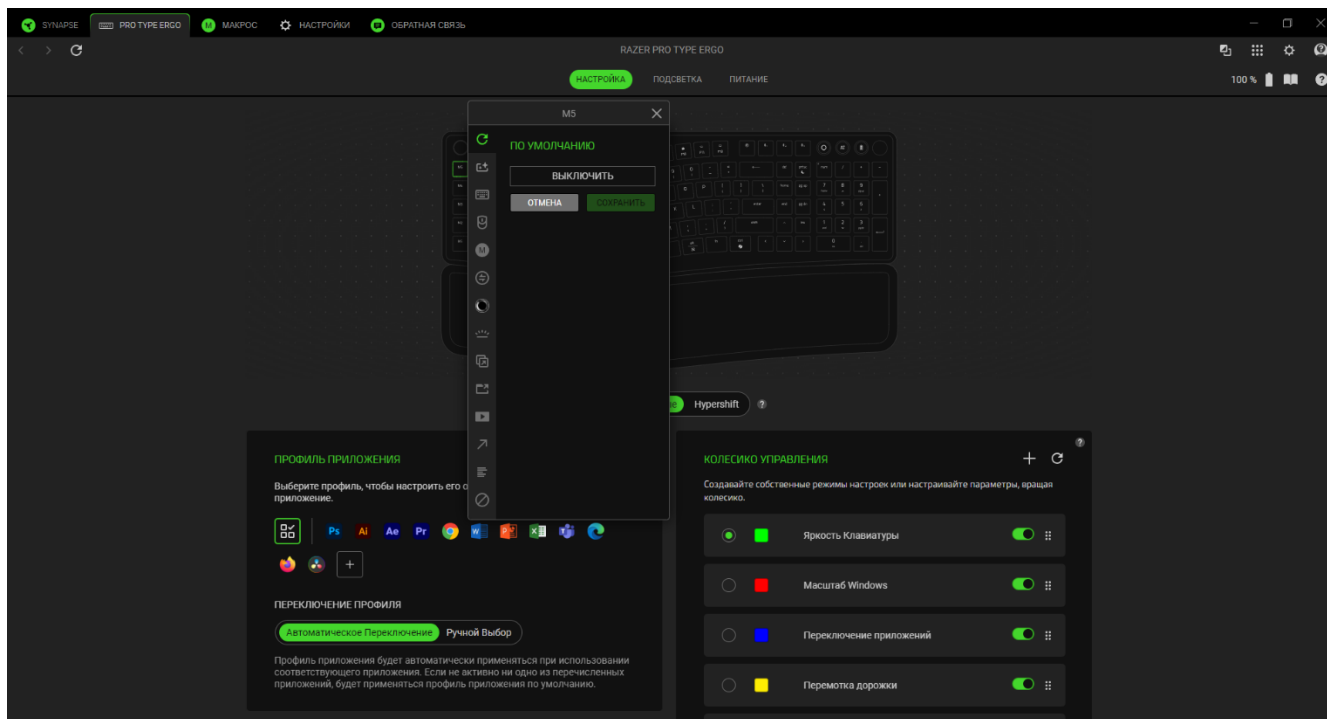

После выбора назначения его можно изменить на одну из следующих функций:

 По умолчанию

Эта настройка позволяет вернуть кнопке ее исходную настройку.

 Запуск ИИ

При сопоставлении с кнопкой открывается окно-оверлей, в котором можно задавать запросы ИИ. Вы можете запустить оверлей как на вкладке «Мастер запросов ИИ», так и на вкладке «ИИ-чат».

 Под конкретное приложение

Доступно только для предустановок Razer. Эта опция позволяет назначать специфические для приложения ярлыки или пользовательские команды на выбранную клавишу.

 Функция клавиатуры

Эта настройка заменяет назначение клавиши на функцию клавиатуры. Можно также выбрать режим Турбо, который позволяет эмулировать многократное нажатие клавиши с необходимой функцией при нажатии и удерживании клавиши.

 Функция мыши

Этот параметр позволяет изменить любую клавишу на функцию мыши. Ниже перечислены функции, которые можно выбрать.

- Щелчок левой кнопкой — с помощью назначенной клавиши выполняются функции щелчка левой кнопкой.
- Щелчок правой кнопкой — с помощью назначенной клавиши выполняются функции щелчка правой кнопкой.
- Щелчок колесом прокрутки — включение универсальной функции прокрутки.
- Двойной щелчок — с помощью назначенной клавиши выполняются функции двойного щелчка.
- Прокрутка вверх — с помощью назначенной клавиши выполняется команда «Прокрутка вверх».
- Прокрутка вниз — с помощью назначенной клавиши выполняется команда «Прокрутка вниз».
- Кнопка мыши 4 — выполняет команду «Назад» в большинстве интернет-браузеров.

- Кнопка мыши 5 — выполняет команду «Вперед» в большинстве интернет-браузеров.
- Прокрутка влево — с помощью назначенной клавиши выполняется команда «Прокрутка влево».
- Прокрутка вправо — с помощью назначенной клавиши выполняется команда «Прокрутка вправо».

Для некоторых функций мыши можно также выбрать режим Turbo, который позволяет эмулировать многократное нажатие кнопки с необходимой функцией при нажатии и удерживании клавиши.

Макрос

Макросом называют предварительно запрограммированную последовательность нажатий клавиш и кнопок, которые выполняются через точные промежутки времени. Задавая макрос в качестве назначения клавиши, можно удобно выполнить цепочку команд. Данная функция будет видна, только если установлен модуль «Макрос».

Взаимосвязь устройств

Взаимосвязь устройств позволяет изменять функции других устройств, поддерживающих Razer Synapse. Некоторые из этих функций относятся к конкретному устройству, например, использование игровой клавиатуры Razer для изменения уровня чувствительности игровой мыши Razer.

Переключить эффект Chroma

Функция «Переключить эффект Chroma» позволяет легко переключаться между всеми профилями эффектов Chroma в Chroma Studio. Данная функция будет видна, только если установлен модуль «Chroma Studio».

Яркость устройства

Назначьте выбранной клавише функцию увеличения или уменьшения яркости светодиодной подсветки устройства, либо ее включения или выключения.

Razer Hypershift

Назначение для клавиши функции Razer Hypershift позволит активировать режим Hypershift, если клавиша удерживается нажатой.

Запустить

Функция «Запустить программу» позволяет запустить приложение или открыть веб-сайт с помощью назначенной клавиши. При выборе функции «Запустить программу» появятся два варианта, с помощью которых можно найти конкретное приложение, которое требуется запустить, или ввести адрес веб-сайта, который нужно посетить.

Мультимедиа

Эта настройка позволяет назначать элементы управления мультимедиа вашему устройству Razer. Ниже перечислены элементы управления мультимедиа, которые можно выбрать.

- Уменьшить громкость — уменьшение громкости аудиовыхода.
- Увеличить громкость — увеличение громкости аудиовыхода.
- Без звука — отключение аудиовыхода.
- Микрофон громче — увеличение громкости микрофона.
- Микрофон тише — уменьшение громкости микрофона.
- Микрофон без звука — выключение микрофона.
- Все без звука — отключение микрофона и аудиовыхода.
- Воспроизведение/пауза — включение, приостановка и возобновление воспроизведения текущего мультимедийного файла.
- Предыдущая дорожка — воспроизведение предыдущей дорожки.
- Следующая дорожка — воспроизведение следующей дорожки.

Сочетания клавиш windows

Эта настройка позволяет назначить клавише какую-либо команду быстрого доступа операционной системы Windows. Дополнительную информацию см. на веб-сайте:

support.microsoft.com/kb/126449

Текстовая функция

«Текстовая функция» позволяет вводить готовый текст одним нажатием клавиши. Просто напишите нужный текст в указанном поле, и ваш текст будет вводиться каждый раз при нажатии назначенной клавиши. Эта функция полностью поддерживает кодировку Unicode, и вы также можете вставлять специальные символы из таблиц символов.

Выключить

Эта настройка позволяет отключить функцию назначенной клавиши. Используйте настройку «Отключить», если вы не хотите пользоваться выбранной клавишей или если она мешает в игре.

Подсветка

Вложенная вкладка «Подсветка» позволяет изменять настройки подсветки вашего устройства Razer.

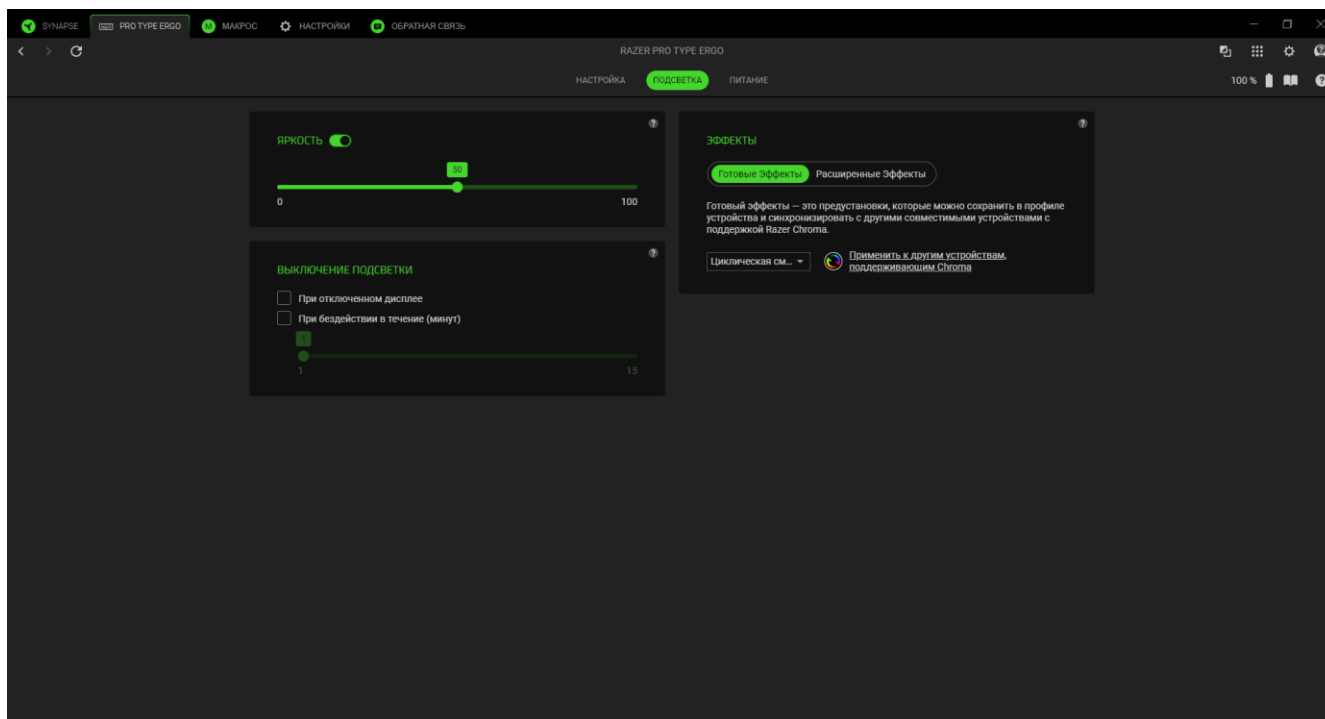

Яркость

Можно отключить подсветку вашего устройства Razer, переключив параметр «Яркость» или увеличивая/уменьшая яркость с помощью ползункового регулятора.



Выключение подсветки

Это инструмент энергосбережения, который позволяет отключить подсветку вашего устройства при отключении дисплея и (или) автоматически выключать питание при бездействии вашей клавиатуры Razer в течение заданного времени.

Готовые эффекты

Для подсветки устройства можно выбрать и применить ряд готовых эффектов, приведенных ниже:

| | ИМЯ | Описание | Как настроить |
|-------------------------------------------------------------------------------------|---------|------------------------------------------------------------------------|------------------------------------------------------------------------------|
|  | Дыхание | Подсветка клавиатуры появляется и исчезает в выбранном цвете (цветах). | Выберите один или два цвета подсветки либо установите случайный выбор цвета. |

| | | | |
|-----------------------------------------------------------------------------------|--------------------------|-------------------------------------------------------------------------------------|-----------------------------------------------------------------------|
|  | Циклическая смена цветов | Непрерывное циклическое изменение цвета подсветки во всем спектре 16,8 млн оттенков | Дополнительная настройка не требуется |
|  | Статическая | Индикаторы светятся выбранным цветом | Выберите цвет |
|  | Волна | Эффект подсветки будет последовательно двигаться в выбранном направлении. | Выберите направление движения волны: слева направо или справа налево. |

Если у вас имеются другие устройства, поддерживающие Razer Chroma, вы можете синхронизировать их готовые эффекты с вашим устройством Razer, нажав кнопку Chroma Sync ().

Расширенные эффекты

Параметр «Расширенные эффекты» позволяет выбирать профиль эффекта Chroma для использования на периферийном устройстве, поддерживающем Razer Chroma. Чтобы создать свой собственный профиль эффекта Chroma, нажмите кнопку «Запустить Chroma Studio» ().

 Синхронизация возможна только для других устройств, которые поддерживают выбранный эффект подсветки.

Питание

Подкладка «Питание» позволяет управлять энергопотреблением устройства при работе от батареи.

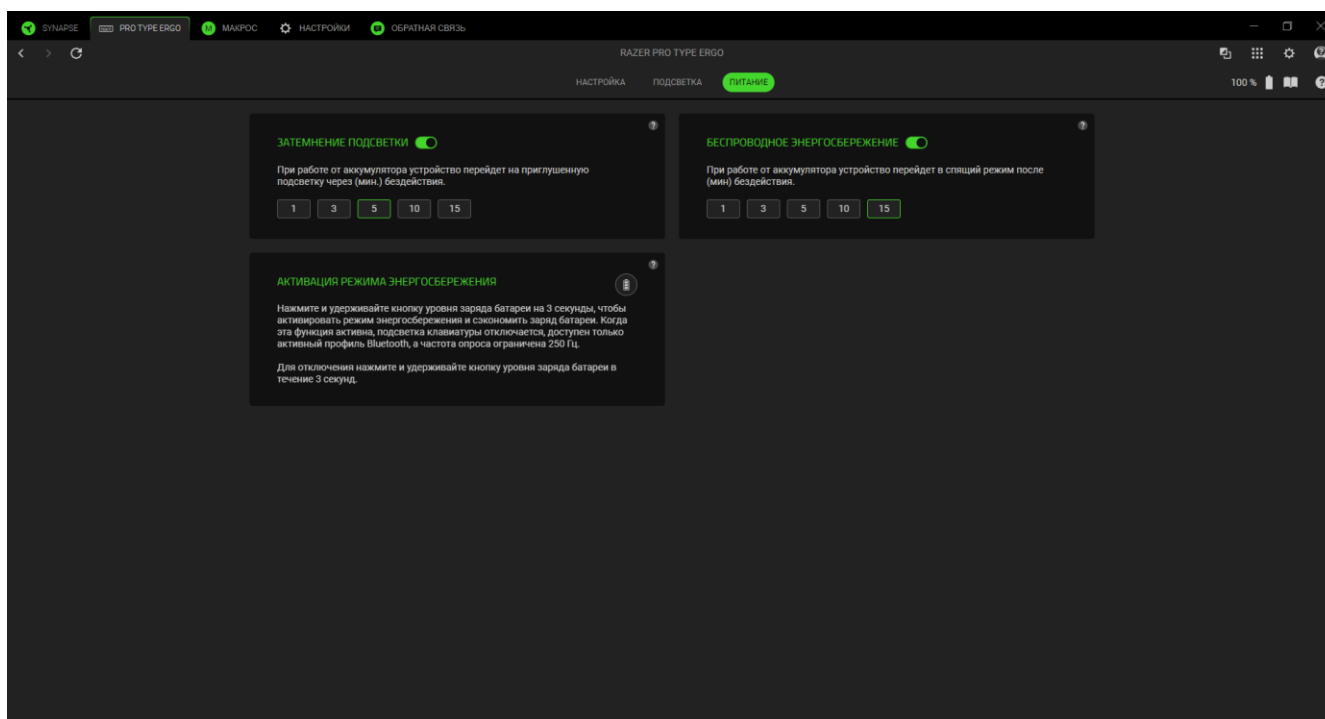

Затемнение подсветки

Установка времени, в течение которого устройство должно находиться в режиме ожидания при работе от батареи, прежде чем оно снизит яркость или отключит эту функцию.

Беспроводной режим энергосбережения

Настройка перехода устройства в спящий режим после определенного периода бездействия или отключение энергосбережения.

МАКРОС

Для точного выполнения серии сложных команд вам потребуется макрос. Макрос — это набор записанных нажатий клавиш и кнопок, а также движений курсора, которые можно привязать к устройству и выполнять в любое время.

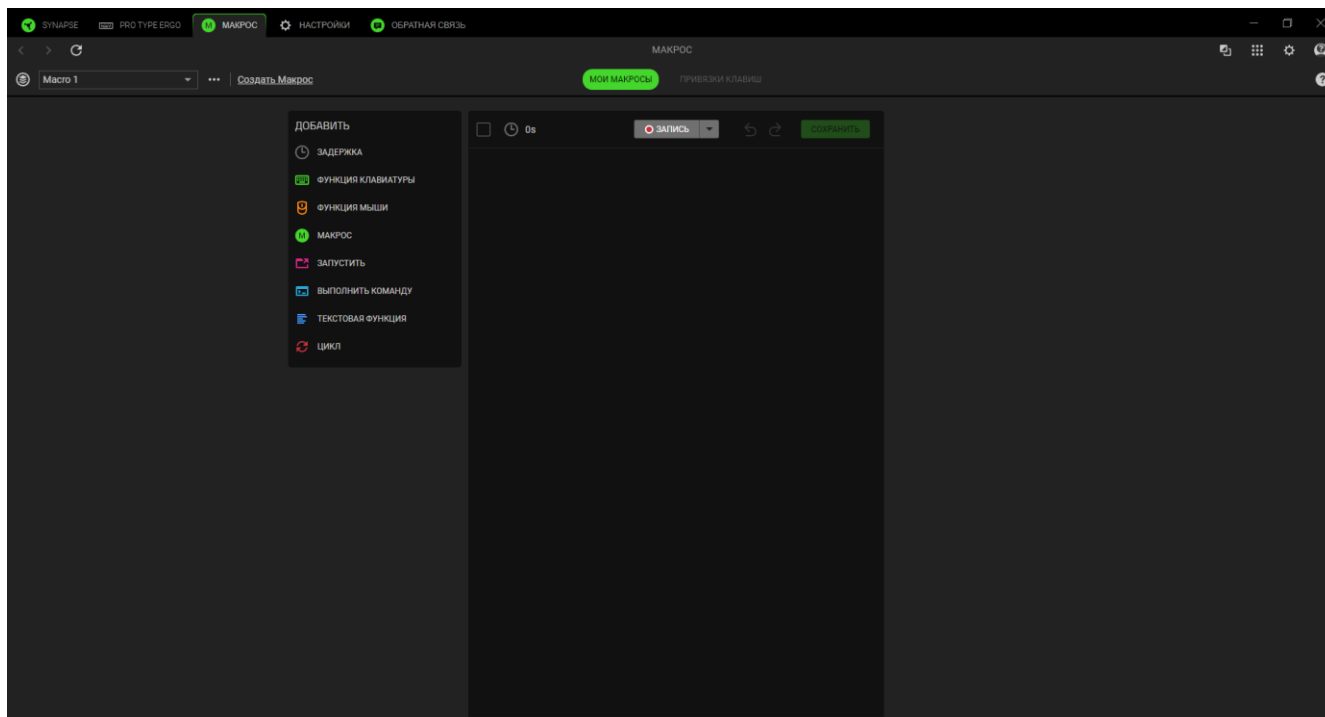

Мои макросы

Вложенная вкладка «Мои макросы» позволяет создавать, редактировать и упорядочивать эти макросы, чтобы назначить их для клавиш или кнопок устройства Razer. Используйте следующие кнопки для доступа к параметрам макросов:

 Выпадающий список макросов



При нажатии на этот выпадающий список отображаются все макросы для данного устройства. Здесь можно искать нужный макрос, сортировать макросы, создать новую папку или создать новый макрос. Выбрав макрос, вы сможете воспользоваться прочими опциями, такими как переименование, дублирование или удаление макроса.

*** Прочее

При нажатии на эту кнопку откроется всплывающее окно с параметрами текущего макроса.

Создать макрос

Используйте эту ссылку для быстрого создания и выбора нового макроса.

Создав макрос, вы можете записать нажатия клавиш и кнопок, а также движения курсора, нажав на кнопку «Запись» () или настроить макрос, нажав на кнопку выпадающего меню () перед началом записи и выбрав следующие параметры:

- **Начальная задержка.** Установить короткую задержку от 1 до 5 секунд перед началом записи.
- **Сочетание клавиш.** Назначьте сочетание клавиш, чтобы начать запись макроса, даже когда Razer Synapse работает в фоновом режиме.
- **Настройки задержки.** Задайте время между командами.
- **Отслеживание перемещения мыши.** Включите запись движения мыши и задайте условия записи.

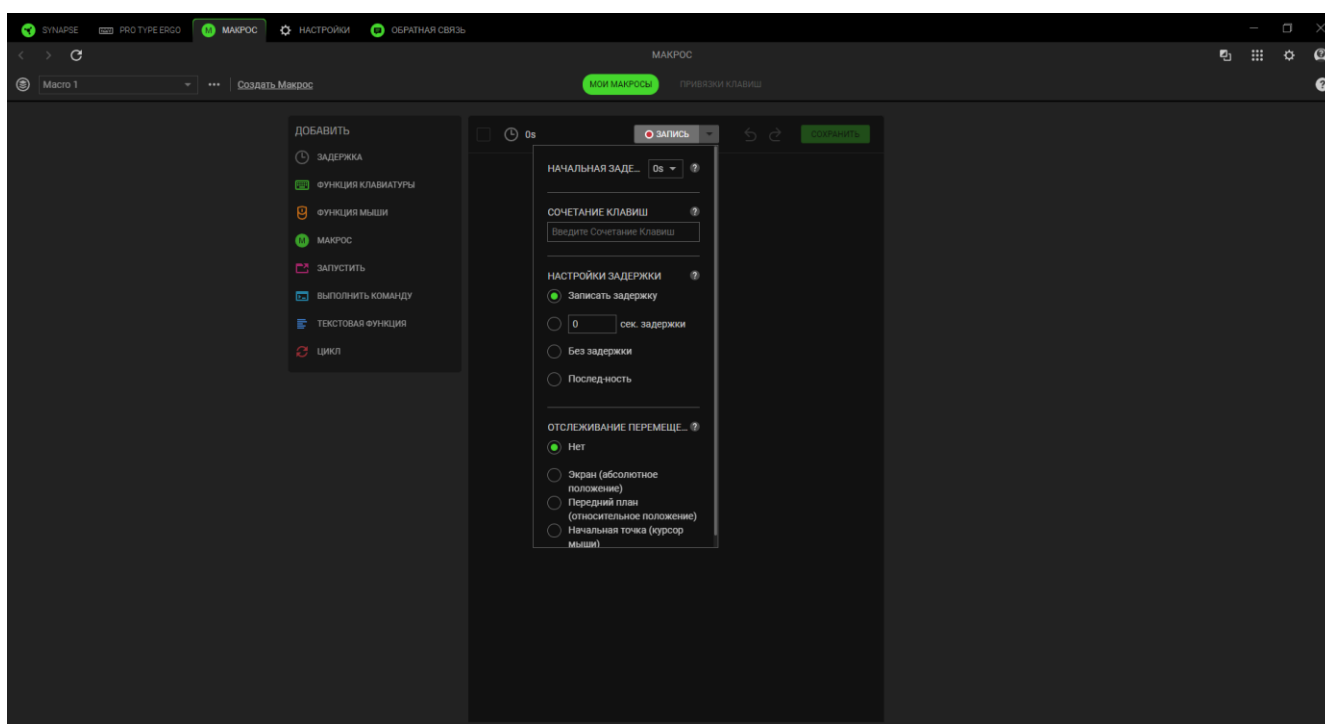

Закончив запись команд макроса, нажмите кнопку «Стоп» () или сочетание клавиш, чтобы завершить сеанс. После записи макроса можно отредактировать введенные команды, выбрав каждую команду в окне макроса. Все нажатия клавиш или кнопок располагаются последовательно, первая команда находится в верхней строке экрана.

Меню «Вставка» в левой части экрана позволяет добавлять задержки, вводить нажатия клавиш и кнопок, вставлять в макрос целую группу макросов, запускать приложения, выполнять команды, вводить тексты и создавать цикл из набора команд в рамках макроса.

Привязки клавиш

Вложенная вкладка «Привязки клавиш» позволяет просматривать сочетания клавиш для выбранного макроса. Вы можете привязать макрос к клавише или кнопке по своему выбору, не покидая вкладку «Макросы»; для этого нажмите кнопку «Назначить макрос для ваших устройств» (+).

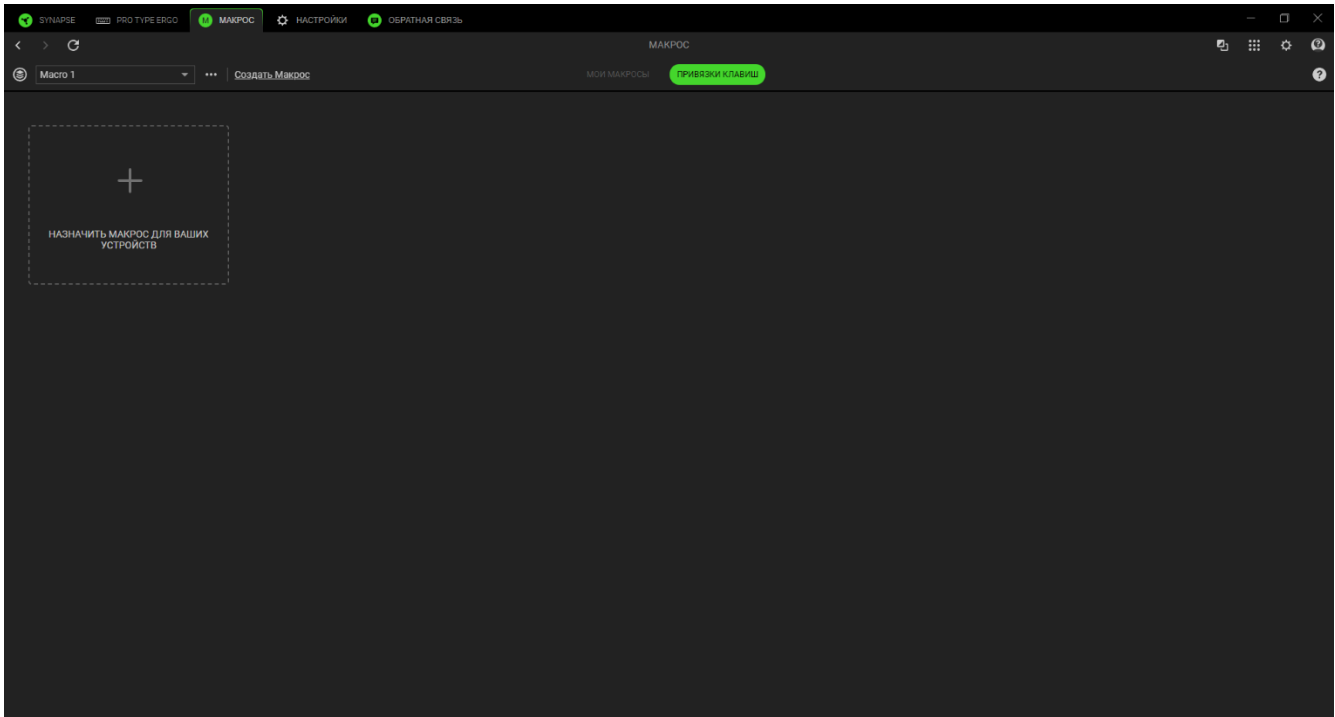

НАСТРОЙКИ

На вкладке «Настройки», доступной при нажатии кнопки (⚙), можно настроить множество параметров, перечисленных ниже:

Synapse

На вложенной вкладке Synapse можно найти параметры данного приложения.

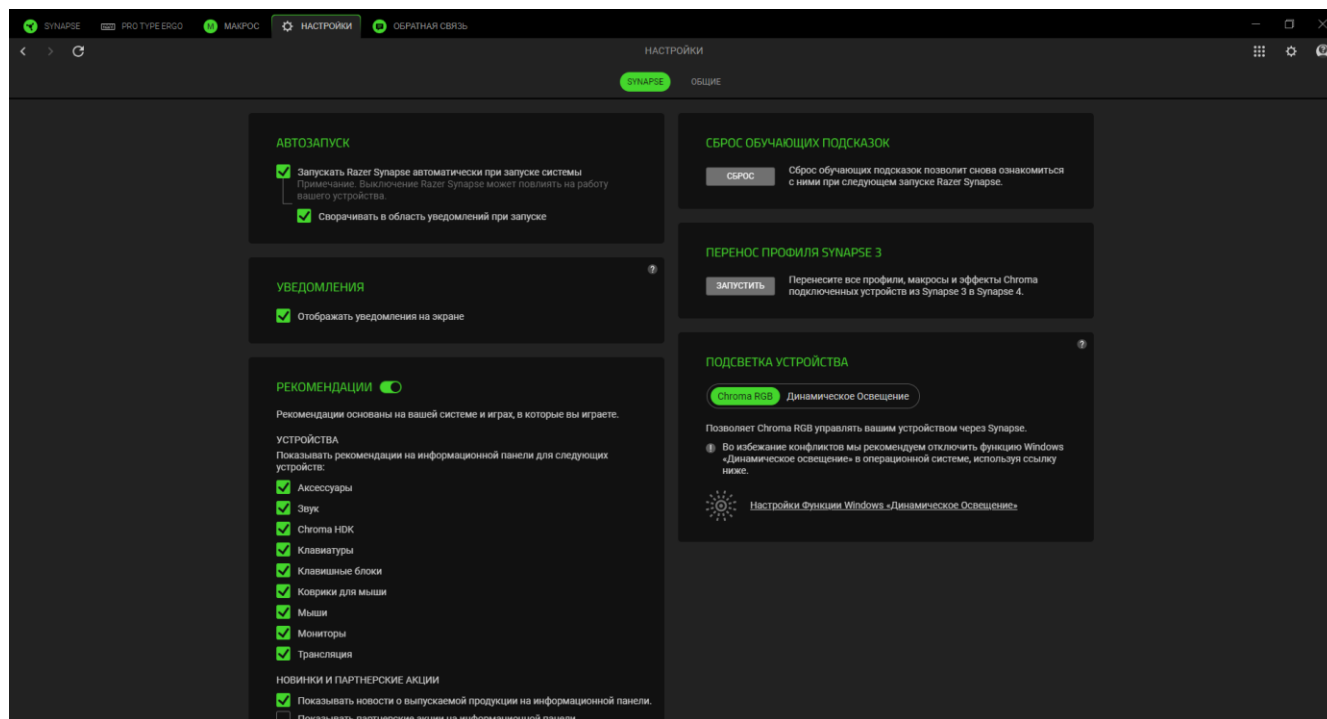

Автозапуск

Параметр «Автозапуск» позволяет настроить поведение приложения при запуске.

Уведомления

Параметр «Уведомления» позволяет приложению отображать уведомления на экране, даже если вы запускаете приложения на полный экран.

Рекомендации

Рекомендации позволяют нам отображать на информационной панели новейшие продукты и функции на основе ваших установленных устройств и привязанных игр.

Сброс обучающих подсказок

При нажатии кнопки «Сброс» вновь активируются все обучающие подсказки, которые помогут вам ознакомиться с возможностями Razer Synapse.

Перенос профиля Synapse 3

Эта функция позволяет перенести все профили, макросы и эффекты Chroma с Synapse 3 на новый Synapse.

Подсветка устройства

Этот параметр позволяет выбрать, какое приложение будет управлять эффектами подсветки на вашем устройстве.

Общие

Вложенная вкладка «Общие» — это раздел, в котором вы можете получить доступ к различным опциям вашего приложения, а также найти дополнительную информацию о программе.

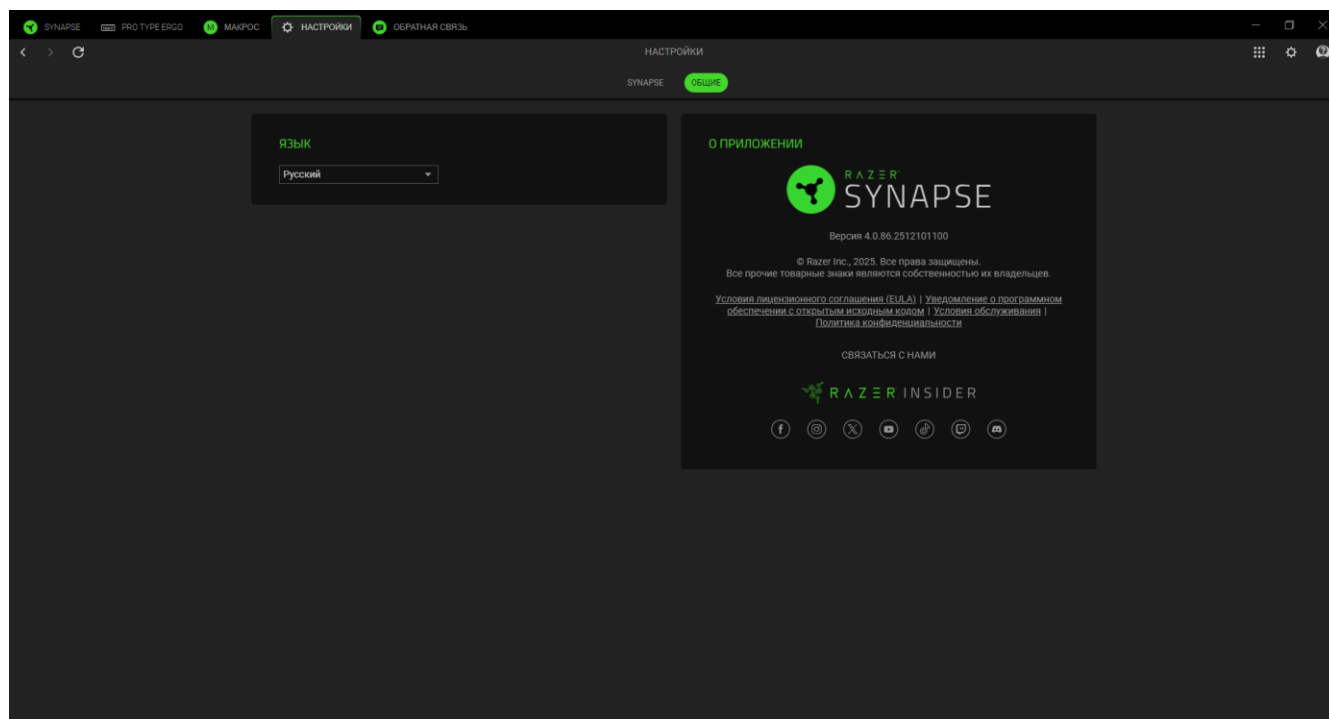

Язык

Этот параметр позволяет изменить язык интерфейса Razer Synapse.

О приложении

В разделе «О программе» отображаются текущая версия ПО и заявление об авторских правах, а также содержатся актуальные ссылки на условия использования Razer. Этот параметр можно также использовать для быстрого доступа к сообществам Razer.

ОБРАТНАЯ СВЯЗЬ

Помогите нам улучшить Razer Synapse, поделившись своими комментариями, предложениями и проблемами с ПО. Вы можете связаться с нами напрямую через эту вкладку и даже получить вознаграждение за сообщение об ошибках.

Выберите тип: Razer Synapse

Адрес электронной почты (Дополнительно)

Имя устройства

Тема

Опишите свой отзыв

0 / 32000

Отправить

Получайте вознаграждения, сообщая об ошибках!
Присоединяйтесь к Программе вознаграждения за обнаруженные ошибки

7. БЕЗОПАСНОСТЬ И ТЕХНИЧЕСКОЕ ОБСЛУЖИВАНИЕ

ПРАВИЛА ТЕХНИКИ БЕЗОПАСНОСТИ

Для обеспечения максимальной безопасности при использовании Razer Pro Type Ergo рекомендуется следовать приведенным ниже правилам.

Если при работе с устройством возникли неполадки, которые не удалось устранить с помощью рекомендуемых действий, отключите устройство и позвоните на горячую линию Razer или посетите веб-сайт support.razer.com для получения технической поддержки.

Держите клавиатуру и все ее детали и принадлежности вне досягаемости маленьких детей во избежание несчастных случаев и/или травм.

Не разбирайте устройство и не используйте его при нестандартной токовой нагрузке. Это приведет к прекращению действия гарантии.

Держите устройство вдали от жидкости, сырости или мест с повышенной влажностью. Пользуйтесь устройством только в разрешенном диапазоне температур: от 0°C до 40°C. Если температура выходит за пределы диапазона, выключите устройство, выньте вилку из розетки и дождитесь, когда температура установится на допустимом уровне.

УДОБСТВО ИСПОЛЬЗОВАНИЯ

Исследования показывают, что длительно повторяющиеся монотонные движения, неудобное размещение периферийных устройств компьютера, неправильное положение тела и некорректные привычки способны вызвать неприятные физические ощущения, привести к нервному переутомлению и излишнему напряжению сухожилий и мышц. Ниже перечислены рекомендации для предупреждения вреда здоровью и поддержания комфортных условий при работе с Razer Pro Type Ergo.

1. Располагайте клавиатуру и монитор прямо перед собой, рядом поместите мышь. Держите локти по бокам тела, рядом с туловищем, а клавиатуру располагайте на удобном расстоянии.
2. Отрегулируйте высоту стула и стола таким образом, чтобы клавиатура и мышь находились на уровне локтей или чуть ниже.
3. Поставьте ноги на опору, сядьте прямо и расслабьте плечи.
4. Во время игры расслабьте кисть руки и держите ее ровно. При повторении одних и тех же игровых действий старайтесь не держать руки в согнутом, вытянутом или вывернутом положении слишком долго.

5. Не следует долгое время опираться запястьями на жесткую поверхность.
6. Настройте клавиши на клавиатуре под свой стиль игры, чтобы свести к минимуму повторяющиеся или неудобные движения.
7. Не следует находиться в одном положении на протяжении всего дня. Время от времени вставайте и отходите от стола, делайте упражнения для рук, плеч, шеи и ног, чтобы снять напряжение.

Если во время работы с клавиатурой у вас возникают какие-либо неприятные физические ощущения — боль, онемение или покалывание в руках, запястьях, локтях, плечах, шее или спине, — немедленно обратитесь за консультацией к врачу.

ОБСЛУЖИВАНИЕ И ИСПОЛЬЗОВАНИЕ

Для поддержания Razer Pro Type Ergo в рабочем состоянии требуется минимальное техническое обслуживание. Во избежание загрязнения устройства рекомендуется раз в месяц отключать его от компьютера, выключать и протирать мягкой тканью или очищать ватной палочкой. Не используйте мыло или агрессивные чистящие вещества.

МЕРЫ ПРЕДОСТОРОЖНОСТИ ПРИ РАБОТЕ С АККУМУЛЯТОРАМИ

В Razer Pro Type Ergo установлена перезаряжаемая литий-ионная батарея. Как правило, срок службы таких батарей зависит от характера использования устройства. Если вы считаете, что перезаряжаемая литий-ионная батарея, установленная в Razer Pro Type Ergo, разрядилась (имеет низкий уровень заряда), попробуйте зарядить ее.

Внимание! Запрещено открывать, ломать или подвергать батарею воздействию проводящих материалов (металла), влаги, жидкостей, огня или источников тепла. От этого батареи могут протечь или взорваться, что приведет к травмам. Срок службы батареи зависит от характера эксплуатации.

ИНФОРМАЦИЯ О БАТАРЕЕ

В конструкции Razer Pro Type Ergo предусмотрена возможность замены батарей пользователем. Пользователь может надлежащим образом извлекать и заменять батареи для обеспечения правильной работы устройства и продления его срока службы. Для замены батареи выполните следующие действия.

1. С помощью отвертки открутите все винты с задней панели клавиатуры.

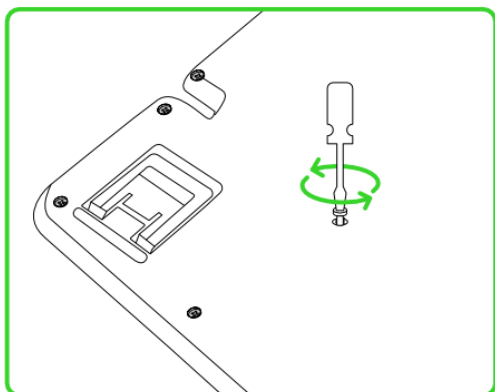

2. Аккуратно отсоедините корпус клавиатуры и снимите заднюю крышку.

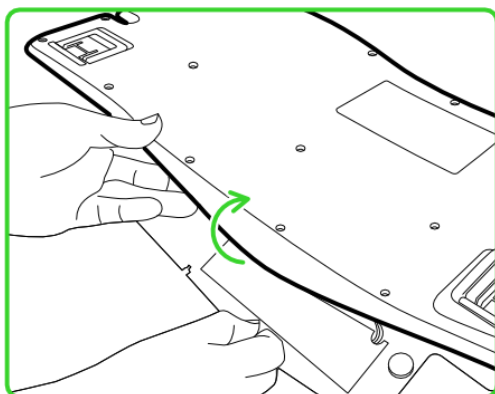

3. Снимите крышку батарейного отсека, чтобы получить доступ к батарее, и осторожно извлеките ее из клавиатуры.

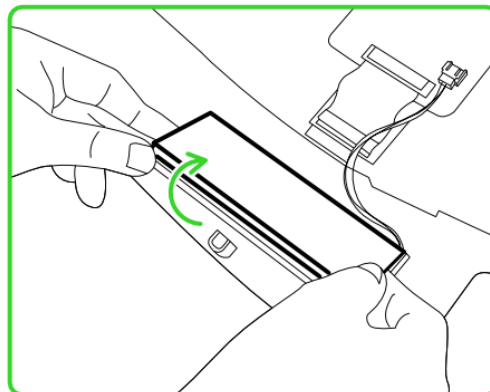
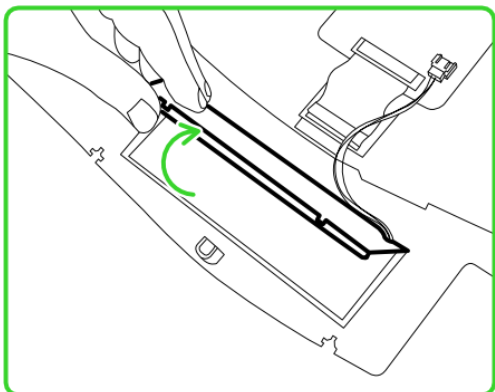

4. Аккуратно отсоедините разъем батареи от клавиатуры.

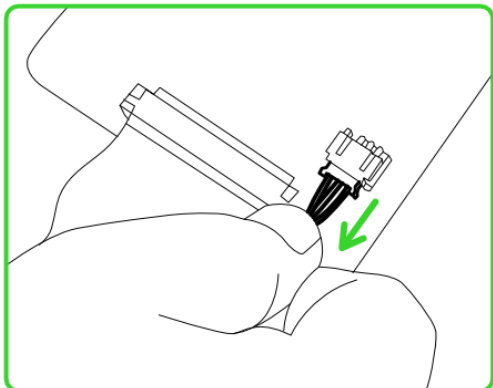

5. Убедитесь, что сменная батарея соответствует указанному в руководстве пользователя номеру модели, либо проверьте этикетку с техническими характеристиками.

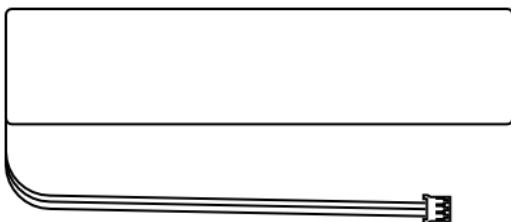

Модель: FT5936E2P

Номинальная емкость: 4200 мАч

Номинальное напряжение: 3,7 В

Ограниченное напряжение заряда:

4,2 В

8. ЮРИДИЧЕСКАЯ ИНФОРМАЦИЯ

ИНФОРМАЦИЯ О ЗАЩИТЕ АВТОРСКИХ ПРАВ И ИНТЕЛЛЕКТУАЛЬНОЙ СОБСТВЕННОСТИ

© Razer Inc., 2026. Все права защищены. Razer, логотип с изображением трехглавой змеи, логотип Razer, девиз «For Gamers. By Gamers.» и логотип «Razer Chroma» являются товарными знаками или зарегистрированными товарными знаками корпорации Razer Inc. и (или) ее дочерних компаний в США и других странах. Все прочие товарные знаки являются собственностью их владельцев.

Windows и логотип Windows являются товарными знаками группы компаний Microsoft.

Товарный знак и логотипы Bluetooth® являются зарегистрированными товарными знаками Bluetooth SIG, Inc. и также используются компанией Razer по лицензии.

Razer Inc. («Razer») является обладателем авторских прав, товарных знаков, торговых тайн, патентов, приложений к патентам или других прав интеллектуальной собственности (зарегистрированных и незарегистрированных), касающихся данного изделия. Предоставление данного руководства не является передачей лицензии на какие-либо из указанных авторских прав, товарных знаков, патентов или других прав интеллектуальной собственности. Клавиатура Razer Pro Type Ergo (далее «Продукт») может отличаться от изображений, приведенных на упаковке или где-либо еще. Компания Razer не несет ответственности за подобные отличия или за любые возможные ошибки. Приведенная в документе информация может быть изменена без предварительного уведомления.

ОГРАНИЧЕННАЯ ГАРАНТИЯ НА ПРОДУКТ

Самые новые действующие условия ограниченной гарантии на продукт приведены на сайте [razer.com/warranty](https://www.razer.com/warranty).

ОГРАНИЧЕНИЕ ОТВЕТСТВЕННОСТИ

Razer ни при каких обстоятельствах не несет ответственности за какую бы то ни было упущенную выгоду, утраченную информацию или данные, а также за фактические, побочные, случайные, штрафные или косвенные убытки, возникающие вследствие распределения, продажи, перепродажи, использования или невозможности использования Продукта. Ни при каких обстоятельствах компания Razer не несет ответственности за расходы, превышающие розничную стоимость Продукта.

ОБЩИЕ ПОЛОЖЕНИЯ

Данные условия должны регулироваться и толковаться в соответствии с местным законодательством, действующим на территории, где был куплен Продукт. Если любое из условий данного Соглашения будет признано недействительным или неисполнимым, то такое условие (в той мере, в которой оно является недействительным или неисполнимым) не будет учитываться и будет считаться исключенным без ущерба для остальных условий. Компания Razer сохраняет за собой право внесения изменений в любые условия в любое время без предварительного уведомления.s