



RAZER PRO TYPE ERGO

GUIA PRINCIPAL

CONTEÚDO

1. CONTEÚDO DA EMBALAGEM	2
2. DO QUE VOCÊ PRECISA.....	3
3. NÓS LHE DAMOS COBERTURA.....	4
4. PRIMEIROS PASSOS	5
5. USAR O RAZER PRO TYPE ERGO.....	9
6. COMO CONFIGURAR RAZER PRO TYPE ERGO	13
7. SEGURANÇA E MANUTENÇÃO.....	32
8. INFORMAÇÕES LEGAIS	36

1. CONTEÚDO DA EMBALAGEM

- Razer Pro Type Ergo

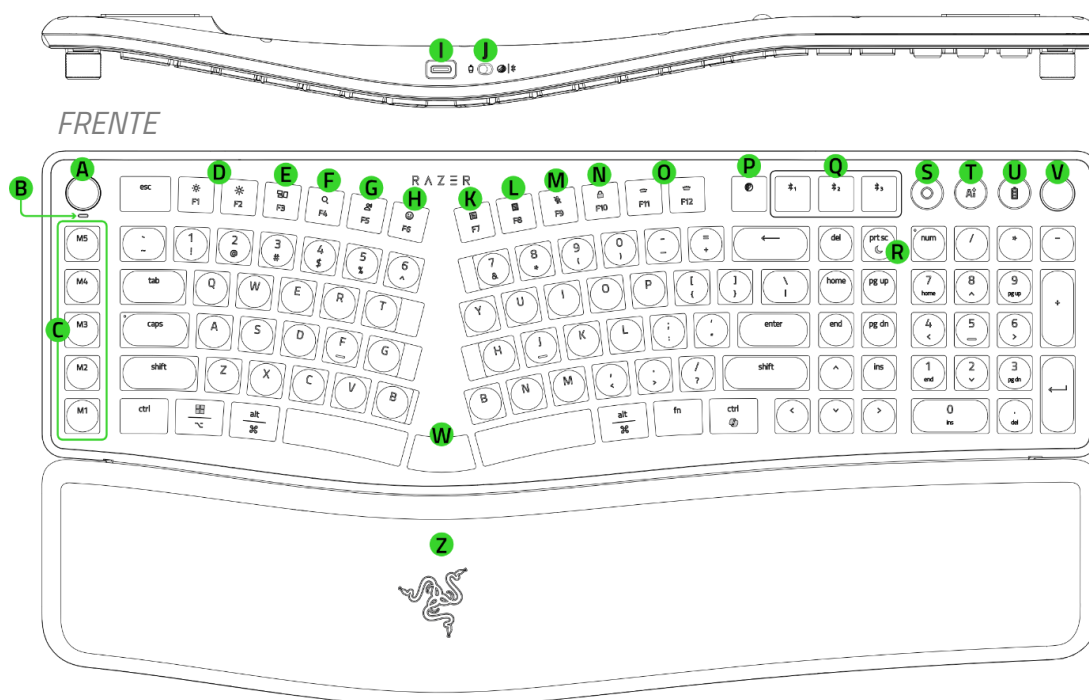

- | | |
|---|---|
| A. Selecionador de Macro Razer | M. Tecla Silenciar/Ativar microfone |
| B. LED indicador de modo do Selecionador de Macro | N. Tecla de bloqueio da tela |
| C. Teclas específicas para macros | O. Teclas de controle da retroiluminação |
| D. Teclas de brilho da tela | P. Tecla do Modo Razer HyperSpeed (2.4 GHz) |
| E. Tecla Visão de Tarefas / Mission Control* | Q. Teclas dos perfis Bluetooth |
| F. Tecla Pesquisar | R. Tecla do modo de suspensão |
| G. Tecla de ditado | S. Botão de mídia multifuncional |
| H. Tecla do visualizador de caracteres/emojis* | T. Botão do Mestre do Prompt de IA |
| I. Porta USB Tipo C | U. Botão de duração / status da bateria |
| J. Chave de Modo | V. Seletor multifuncional |
| K. Tecla do menu de contexto | W. Tecla do meio** |
| L. Tecla da calculadora | |

*A função pode variar de acordo com o sistema operacional.

**Mapeado por padrão como Backspace.

ATRÁS



X. Suporte

Y. Compartimento do dongle sem fio†

Z. Apoio para os pulsos integrado

†Acessível sob o pé inferior esquerdo.

- Razer HyperSpeed Wireless Dongle



- Cabo USB Tipo A para Tipo C

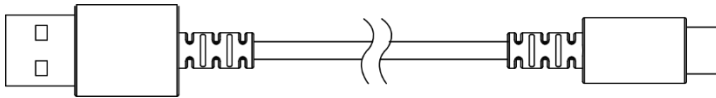

- Guia De Informações Importantes Do Produto

2. DO QUE VOCÊ PRECISA

REQUISITOS DO PRODUTO

- Conectividade por porta USB Tipo A ou Bluetooth

REQUISITOS DO RAZER SYNAPSE

- Windows® 11
- Conexão com a Internet para instalação do software

3. NÓS LHE DAMOS COBERTURA



Você tem um ótimo dispositivo. Agora, deixe-o ainda melhor. Registre sua garantia em razerid.razer.com para obter cobertura e desbloquear benefícios exclusivos da Razer.

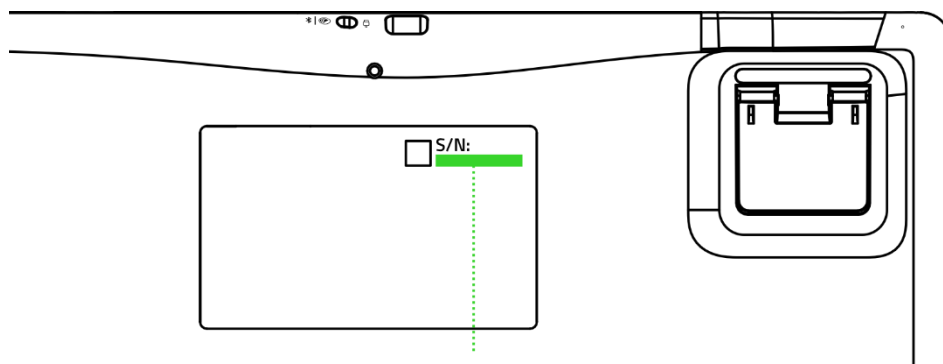

O número de série do seu produto pode ser encontrado aqui.

4. PRIMEIROS PASSOS

CARREGAR O TECLADO

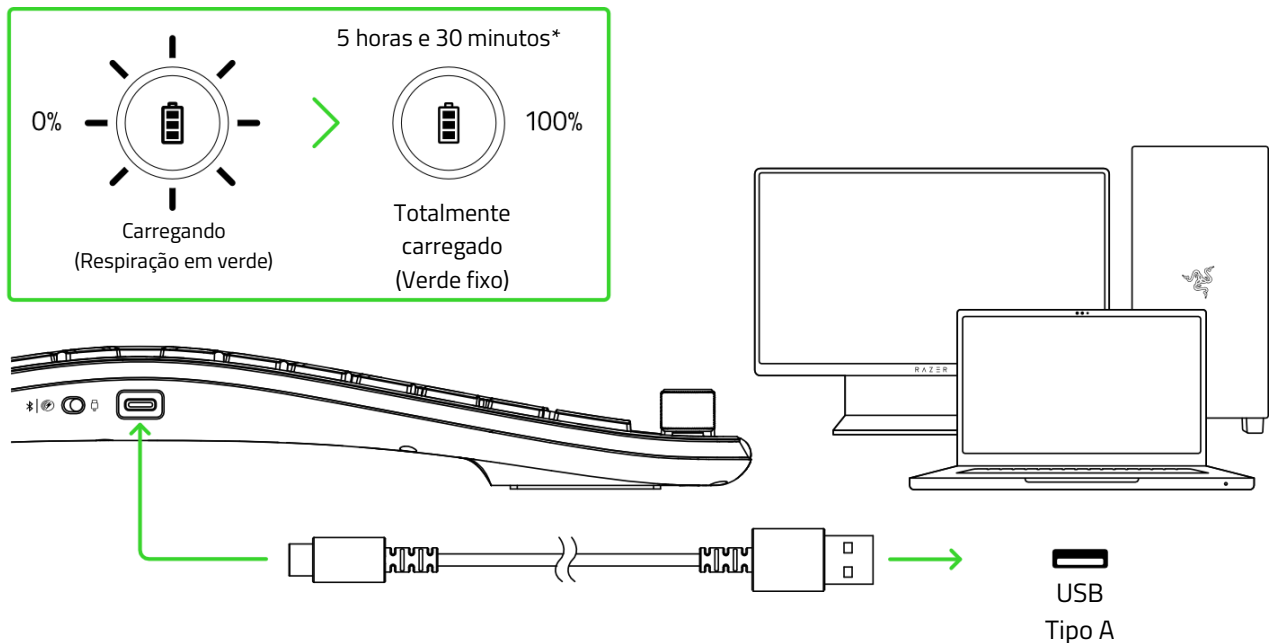

*Os tempos de carregamento variam. Pode-se esperar um tempo de carregamento mais rápido ao se usar um adaptador de alimentação USB externo ou uma tomada.

i Para obter os melhores resultados, carregue totalmente seu teclado antes de usá-lo pela primeira vez. Você pode continuar utilizando o teclado enquanto ele estiver conectado.

CONECTAR O TECLADO

A. Pelo modo Razer HyperSpeed Wireless (2.4 GHz)

1.

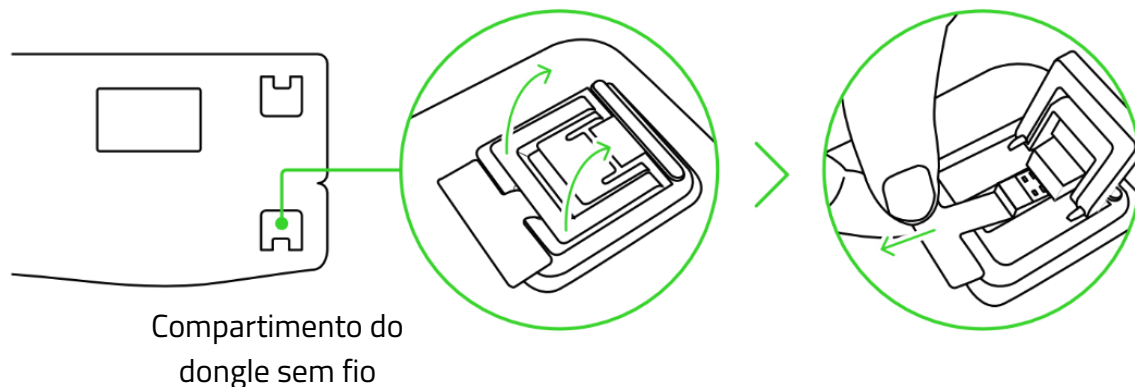

2.

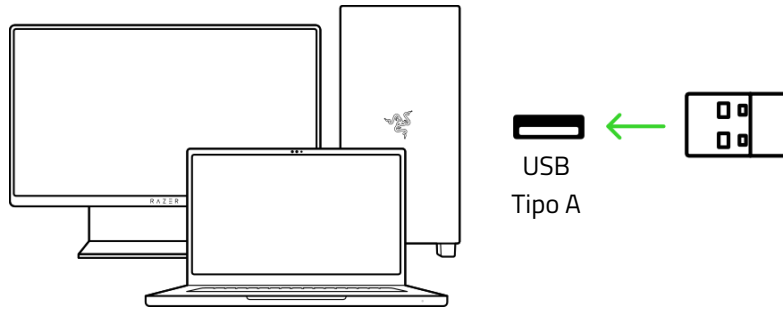

3.

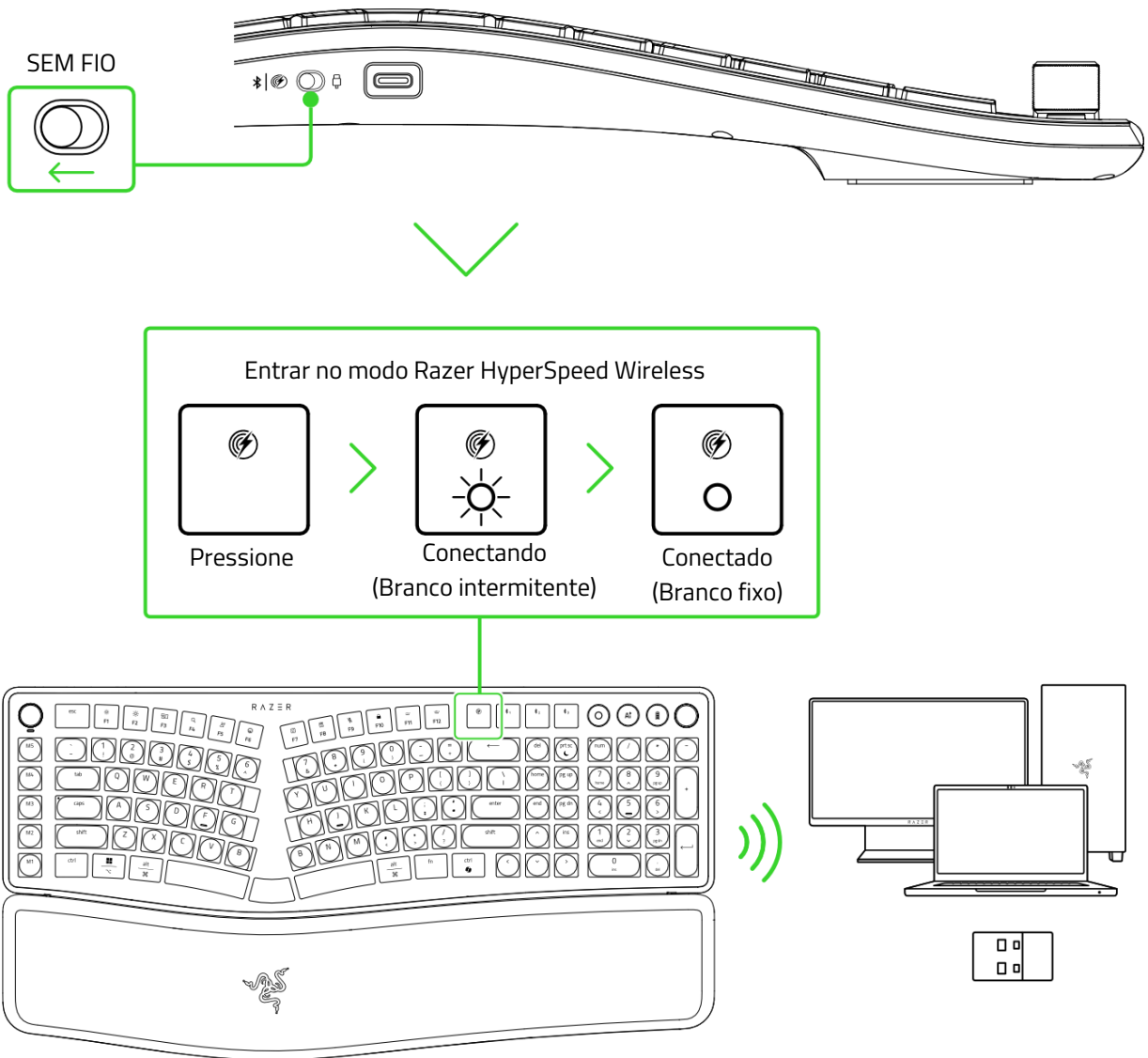

i Apenas para a configuração inicial.

O teclado já está pronto para o uso no modo Razer HyperSpeed Wireless (2,4 Ghz).

B. Pelo modo Bluetooth

1.

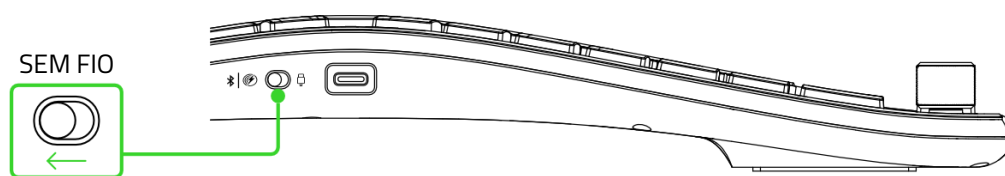

2.

Entrar no modo Bluetooth / Selecionar um perfil Bluetooth

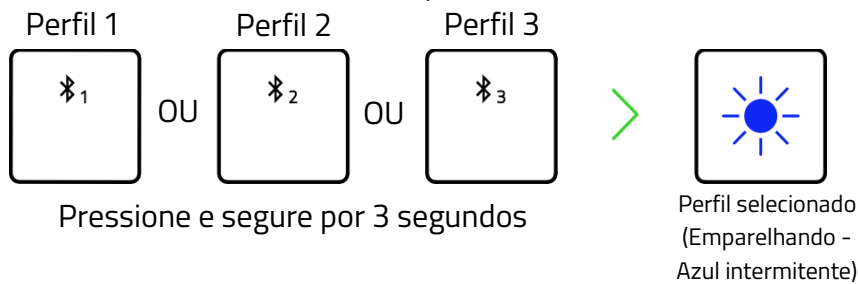

O botão dos perfis Bluetooth mostrará brevemente o perfil Bluetooth selecionado. Seu teclado pode emparelhar até três dispositivos utilizando seus perfis Bluetooth.

3.

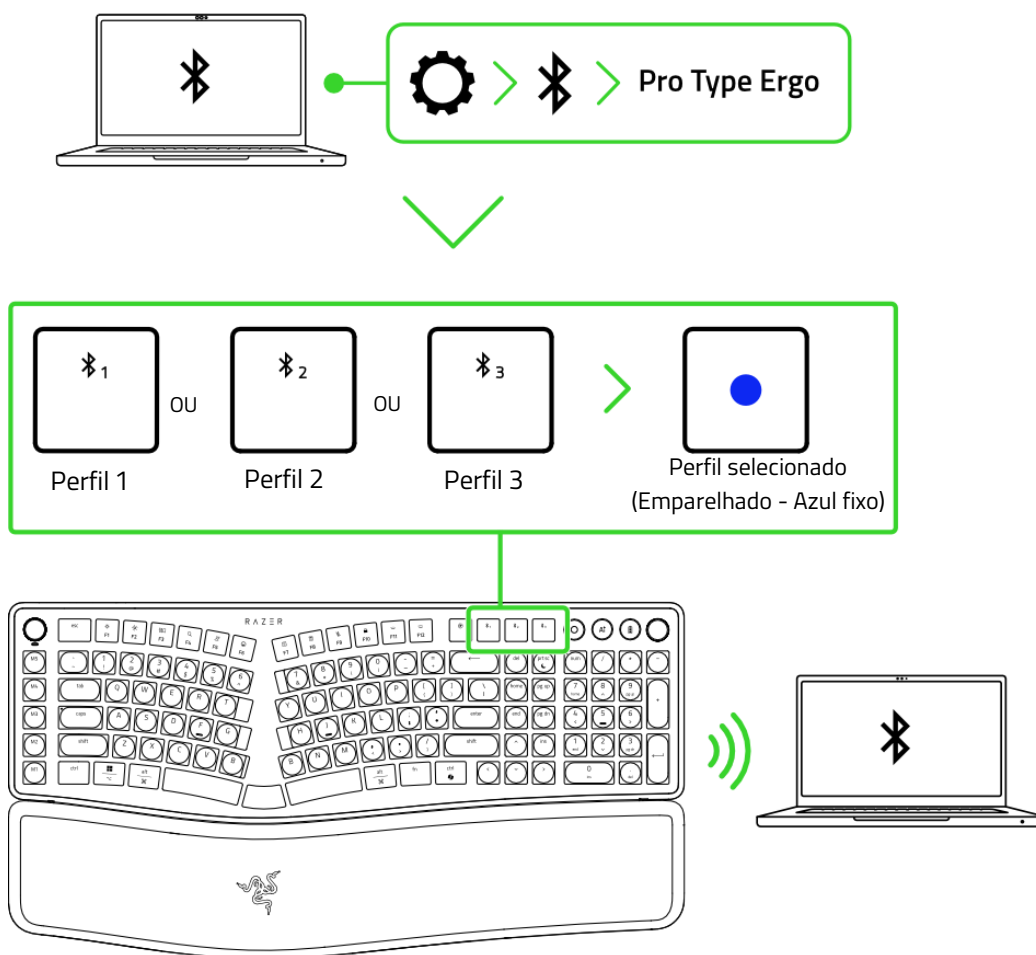

O teclado já está pronto para uso no modo Bluetooth.

Reativar O Modo De Emparelhamento Por Bluetooth (Para Dispositivos Novos)

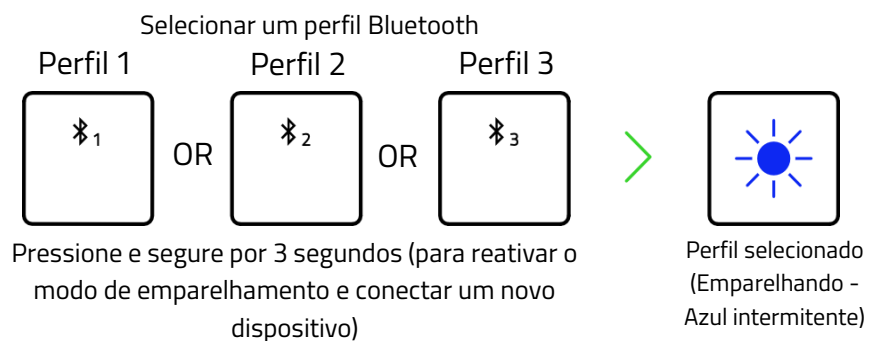

C. Pelo modo com fio

1.

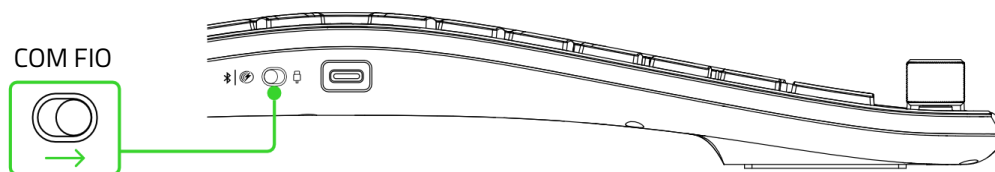

2.

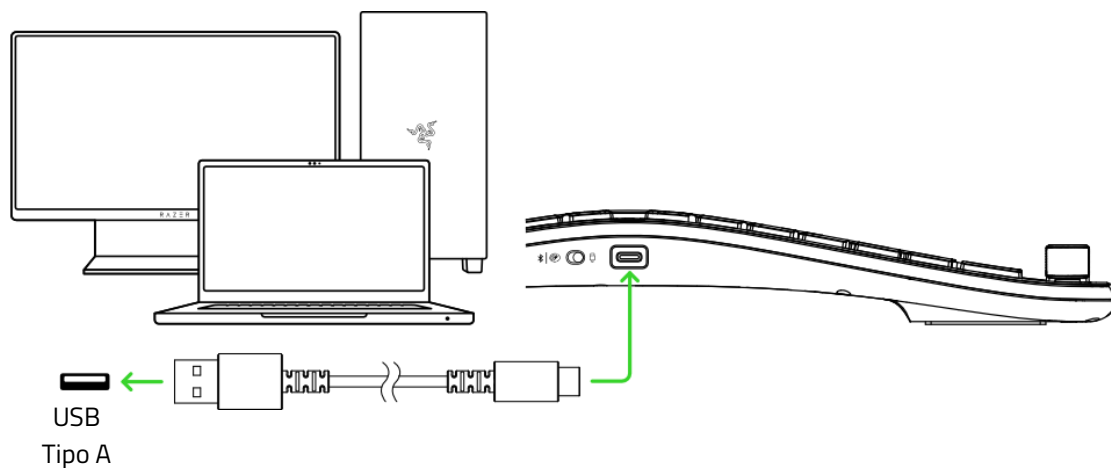

 Instale o Razer Synapse quando solicitado ou baixe o instalador em [razer.com/synapse](https://www.razer.com/synapse)

O teclado já está pronto para o uso no modo com fio.

5. USAR O RAZER PRO TYPE ERGO

ALTERNAR OS MODOS SEM FIOS

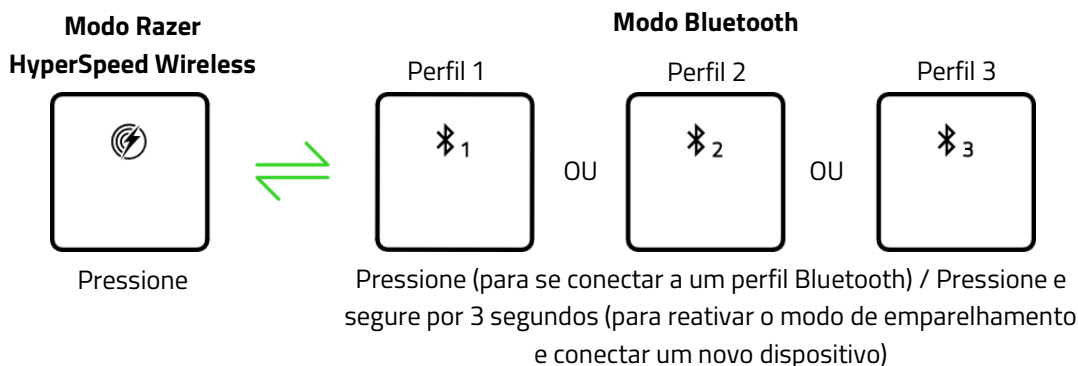

ALTERANDO ENTRE LAYOUTS DE SISTEMA OPERACIONAL

Em sistemas sem Razer Synapse, pressione a combinação de teclas para alternar entre os layouts Windows e Mac conforme necessário.

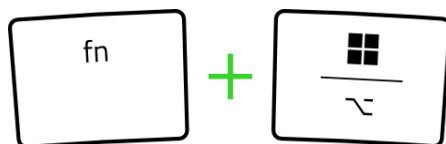

i Quando disponível, o Razer Synapse define automaticamente o layout do teclado para corresponder ao seu sistema operacional. O layout selecionado permanece ativo mesmo após desligar e ligar o teclado novamente.

ALTERNAR OS MODOS DO SELECIONADOR DE MACRO RAZER*

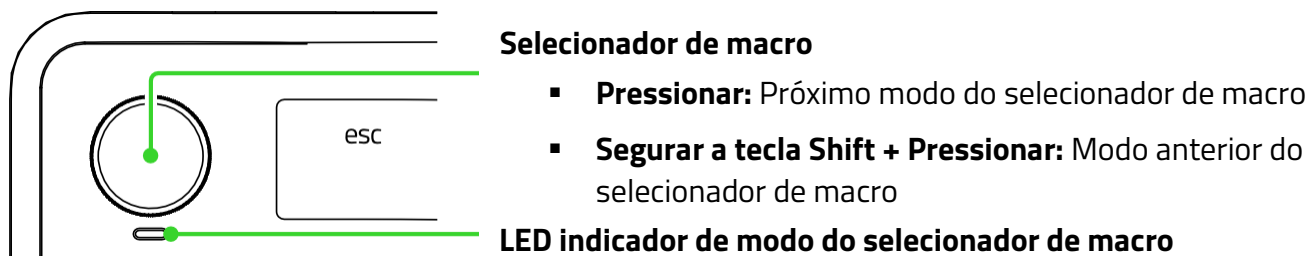

Modos do seletor de macro	LED indicador de modo do seletor de macro	Rolar para cima/para baixo
Brilho da iluminação (padrão)	Verde	(/) Ajustar o brilho do teclado

Zoom	Vermelho	(⊕ / ⊖) Aumentar/diminuir o zoom
Alternar apl.	Azul	(↻ / ⌂) Alternar entre aplicativos (alt + tab/alt + shift + tab)
Rastrear jogging	Amarelo	Avançar rapidamente ou rebobinar mídia

*Somente configurações prontas para uso.

i Outros modos do selecionador de macro Razer podem ser ativados e personalizados com o aplicativo Razer Synapse.

SELETOR MULTIFUNCIONAL*

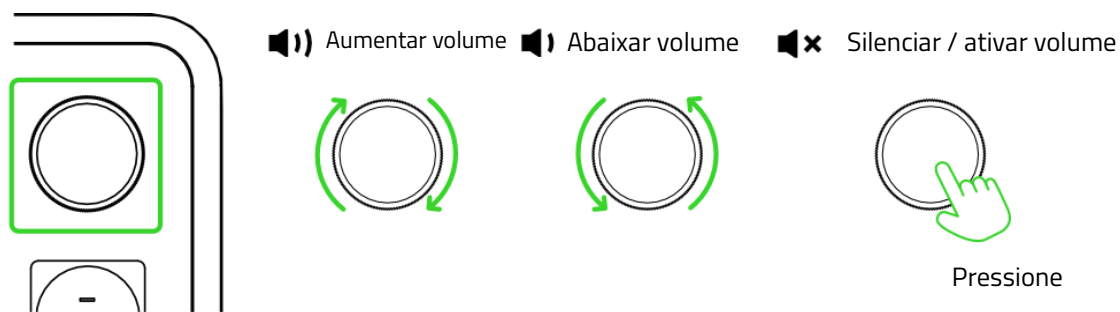

MESTRE DO PROMPT DE IA*



i É necessário Razer Synapse.

NOTIFICAÇÃO DE BATERIA FRACA

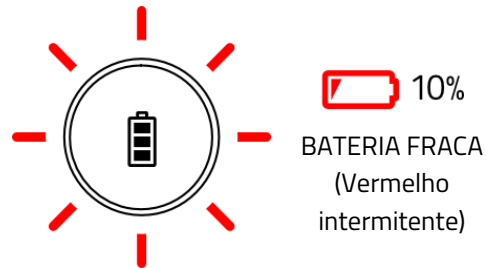

i Esta notificação se repetirá até o teclado ficar sem bateria ou até ser carregado.

BOTÃO DE DURAÇÃO / STATUS DA BATERIA

Ativar/desativar o modo de Economia de Energia

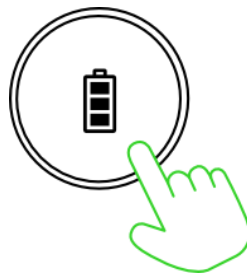

Pressione e segure por 3 s

i No modo de Economia de Energia, o teclado conserva a bateria reduzindo sua taxa de polling, desligando a iluminação e pausando a conectividade Synapse.

Verificar o nível da bateria

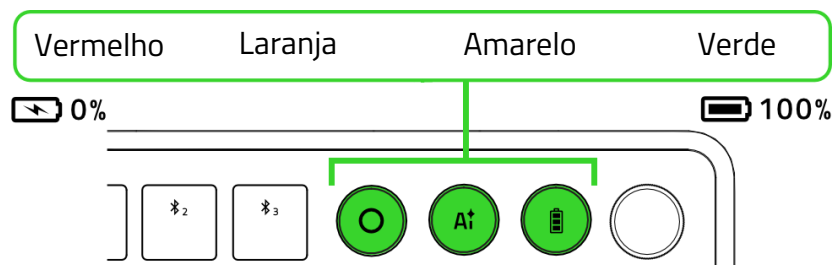
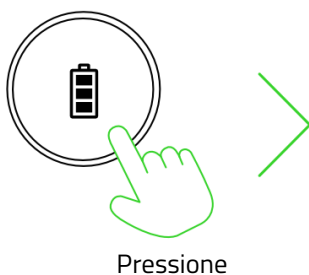

EFEITOS CHROMA

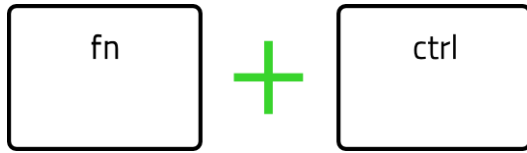

Atalho	Efeito Chroma
fn + ctrl + 1	 Desligado
fn + ctrl + 2	 Estático*
fn + ctrl + 3	 Respiração*

Atalho	Efeito Chroma
fn + ctrl + 4	 Ciclo De Espectros
fn + ctrl + 5	 Onda**

*Pressione novamente para alterar a cor.

**Pressione novamente para alterar a direção.



Utilize o aplicativo Razer Synapse para personalizar os efeitos de iluminação do teclado e acessar seus outros recursos avançados disponíveis.

6. COMO CONFIGURAR RAZER PRO TYPE ERGO

i *Isenção de responsabilidade: Este guia fornece uma visão geral do aplicativo do Novo Razer Synapse e pode abranger apenas parcialmente alguns dos recursos de seu dispositivo. O novo Razer Synapse requer uma conexão com a Internet para instalar, atualizar, acessar e salvar recursos baseados em nuvem. O registro em uma conta Razer ID é opcional, mas recomendado. Todas as características listadas aqui estão sujeitas a alterações com base na versão atual, dispositivos conectados e complementos suportados.*

GUIA SYNAPSE

A guia Synapse é a guia padrão para quando o Razer Synapse é aberto. Use os seguintes botões abaixo para navegar na interface do usuário:

— Minimizar

Ao clicar nesse botão, o aplicativo será minimizado na barra de tarefas enquanto estiver sendo executado em segundo plano.

☐ Maximizar

Esse botão expande a janela do navegador para preencher a tela inteira. Para restaurar a janela ao seu tamanho original, clique novamente no botão de maximização.

✕ Fechar

Esse botão fechará todas as guias relevantes e encerrará o aplicativo completamente.

< Guia anterior

Ao clicar nesse botão, você retornará à última guia que visitou.

> Próxima guia

Clicar nesse botão o levará para a próxima página se você tiver usado recentemente o botão Guia anterior.

↻ Guia Atualizar

Esse botão recarrega a página atual. Use essa opção se uma página não estiver sendo exibida corretamente ou se você quiser ver o conteúdo mais recente.

⬇️ Baixar Atualização

Se esse botão for exibido, isso significa que há alterações no aplicativo. Use essa opção se uma página não estiver sendo exibida corretamente ou se você quiser ver o conteúdo mais recente.

☰ Mais

Clicar nesse botão abrirá uma janela pop-up para que você possa acessar facilmente as guias Dispositivos, Módulos e Outros aplicativos instalados.

⚙️ Configurações

Clicar nesse botão abrirá a guia Configurações, para que você possa alterar rapidamente as configurações desse aplicativo.

👤 Perfil

Esse botão abrirá uma janela pop-up para acessar as opções Log in, Feedback, Avalie este software, Adicionar Dispositivo Wi-Fi e Sair.

❓ Informações

Ao passar o mouse sobre esse botão, aparecerá uma informação adicional sobre um recurso ou função.

Painel

A subguia do Painel é uma visão geral do seu Razer Synapse, onde você pode acessar todos os seus dispositivos, módulos e serviços online Razer.

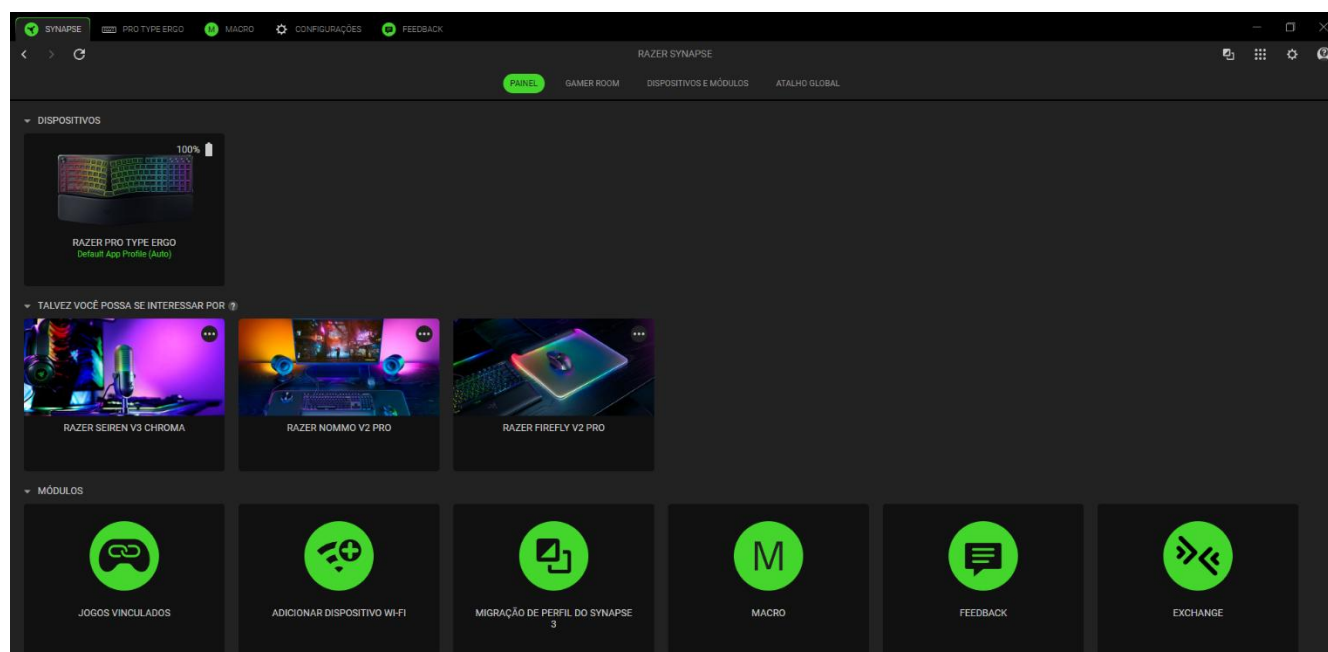

Gamer Room

A subguia Gamer Room mostra todos os dispositivos com o recurso Luzes Razer Aether. A partir daqui, você pode visualizar e gerenciar seus dispositivos compatíveis com o Gamer Room.

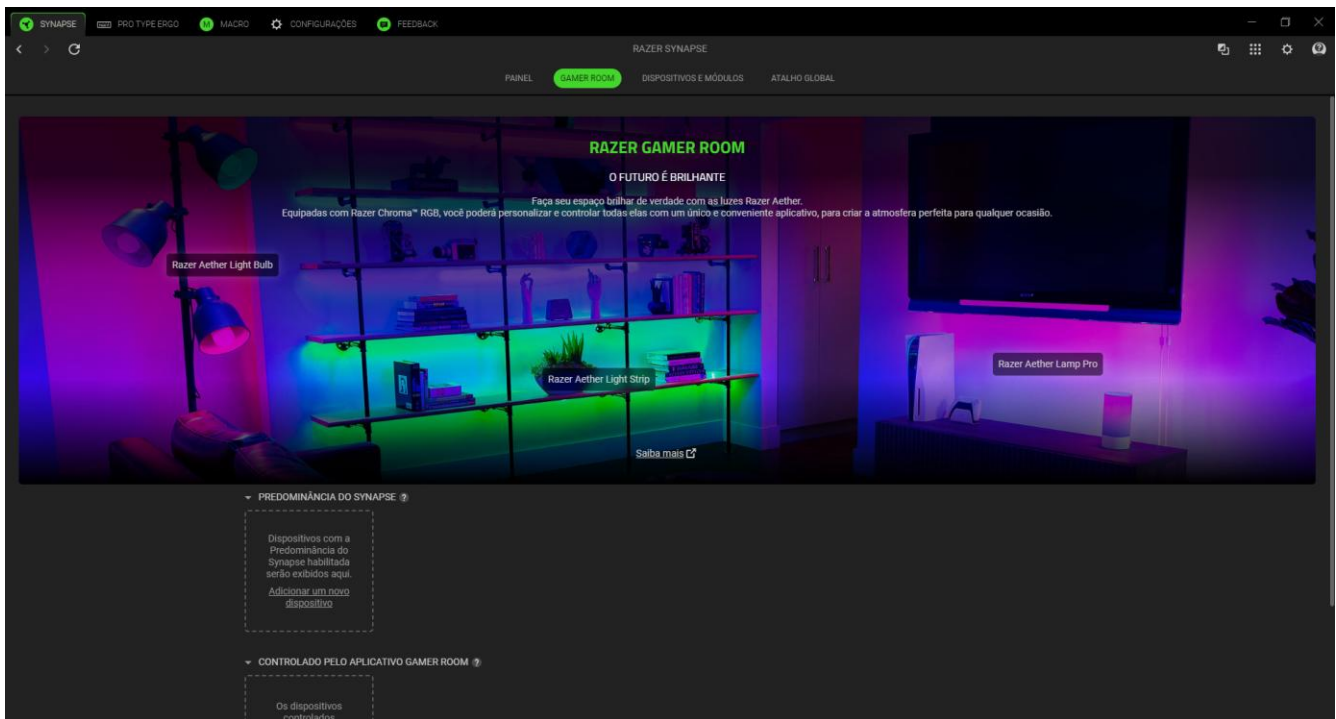

Predominância do Synapse

Esta seção permite selecionar e personalizar a iluminação do seu dispositivo e fazê-lo reagir a jogos habilitados para Chroma e aplicativos Chroma Connect usando o Razer Synapse.

Controlado pelo Aplicativo Gamer Room

Esta seção exibe todos os dispositivos compatíveis controlados remotamente pelo aplicativo Gamer Room.

Dispositivos E Módulos

A subguia Módulos exibe todos os módulos instalados e disponíveis para instalação.

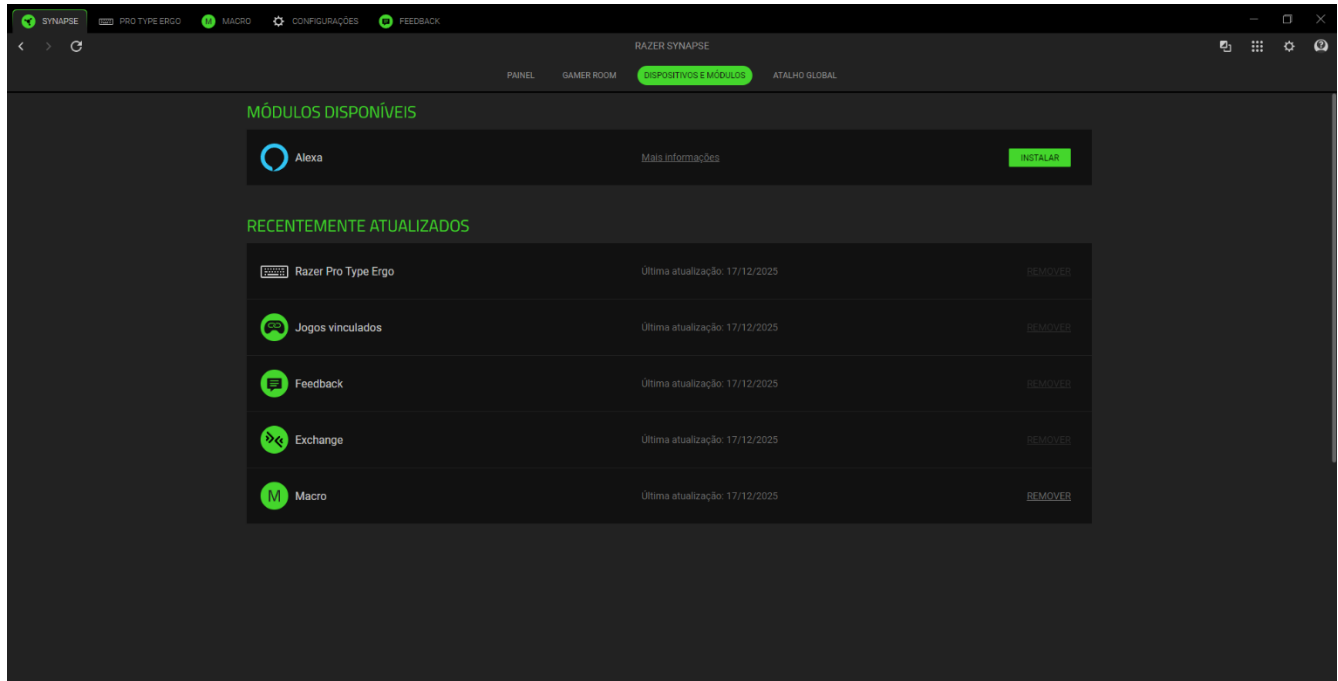

Atalhos Globais

Vincule operações ou funções do Razer Synapse para personalizar combinações de teclas a partir dos comandos de qualquer dispositivo habilitado para Razer Synapse, que se aplicarão a todos os perfis do dispositivo.

! *Apenas comandos de dispositivos habilitados para Razer Synapse serão reconhecidos.*

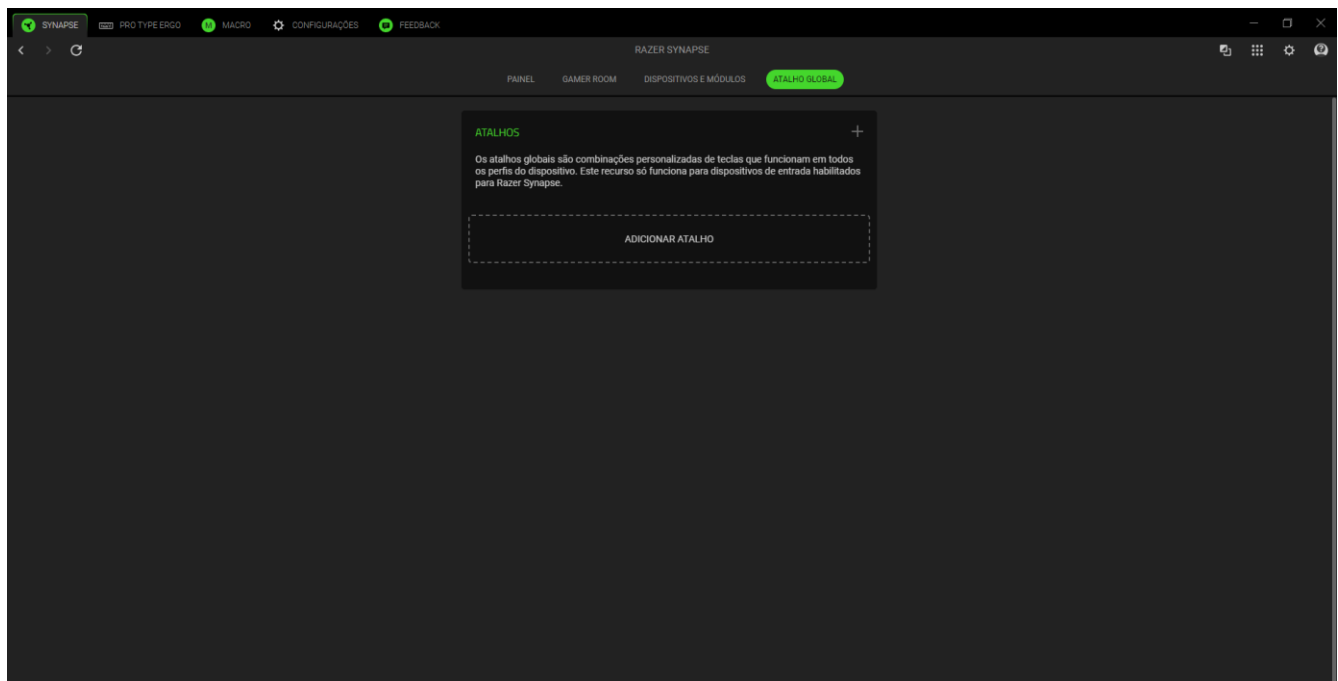

PRO TYPE ERGO

A aba Pro Type Ergo é a aba principal do seu teclado Razer. Você pode alterar as configurações do seu dispositivo aqui, como atribuições de teclas, iluminação e consumo de energia. Quaisquer alterações nesta guia são automaticamente salvas no seu sistema local e no armazenamento na nuvem.

↻ Atualizar.

Clicar neste botão atualiza a página para garantir que as configurações mais recentes sejam aplicadas e estejam atualizadas.

Personalizar

A subaba “Personalizar” serve para modificar o dial de comando do teclado, atribuições de teclas, configurações específicas de perfil de aplicativo, modo de jogo e outras propriedades.

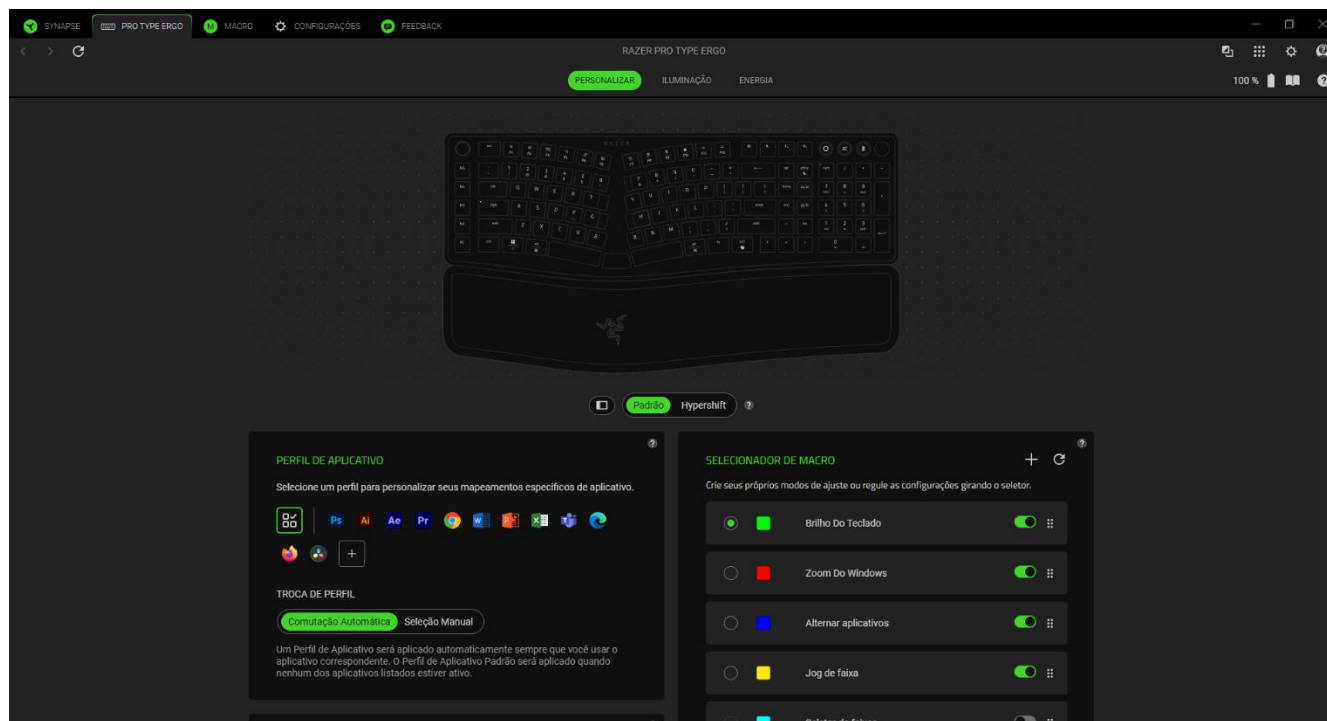

Perfil De Aplicativo

Um Perfil de Aplicativo armazena todas as configurações dos seus periféricos Razer para cada aplicativo selecionado, permitindo personalizar mapeamentos e preferências por aplicativo. Você pode usar os predefinidos disponíveis ou criar os seus próprios clicando no botão “Adicionar aplicativo” (+). Quando nenhum dos aplicativos listados estiver ativo, o Perfil de Aplicativo padrão será utilizado.

Troca de perfil

Por padrão, os perfis alternam automaticamente para corresponder ao aplicativo ativo, garantindo que as atribuições corretas sejam aplicadas sem interrupções. Quando definido para Seleção Manual, o perfil selecionado permanece ativo mesmo que o aplicativo associado não esteja em execução.

Hypershift

Quando o Modo de Jogo está ativo, a tecla Windows é automaticamente desativada para evitar interrupções acidentais durante o jogo. Por padrão, a tecla Hypershift é a tecla fn do seu teclado com - suporte para Razer Synapse. No entanto, você também pode atribuir o Hypershift a qualquer tecla.

Modo de jogo

O Modo de jogo permite que você personalize quais teclas desativar quando tal modo estiver ativo. Com base nas suas configurações, você também pode desativar Alt + Tab e Alt + F4 e escolher aplicar o Modo de Jogo apenas durante o jogo.

Tecla De Função Primária

A subaba Energia permite que você gerencie o consumo de energia do seu dispositivo quando estiver funcionando com baterias. Por padrão, elas funcionam como teclas multimídia e podem ser usadas com um único toque. Quando definidas como teclas de função, você precisará manter a tecla fn pressionada para acessar as funções multimídia secundárias.

Propriedades do teclado

Permite abrir as Propriedades do teclado do Windows onde você pode modificar outras configurações do teclado, como intervalo de repetição, taxa de repetição e taxa de intermitência do cursor, ou visualizar todos os drivers de teclado instalados no seu PC.

Selecionador de macro

Ative novos modos para o Dial de Comando, como Seletor de Faixas, Rolagem Vertical, Rolagem Horizontal e Alternar Guias do Navegador. Crie modos personalizados usando o botão "Adicionar" (+), edite comandos para cada modo passando o mouse sobre ele e clicando no botão "Diversos" (...), ou exclua modos com o botão "Lixeira" (🗑️). Você também pode reordenar os modos do dial de comando arrastando e soltando ou redefinir todas as alterações para o padrão usando o botão "Redefinir" (↺).

Menu Remap

Clicar no botão Remap Menu () revelará todas as atribuições atuais do teclado Razer e permitirá que você altere as atribuições.

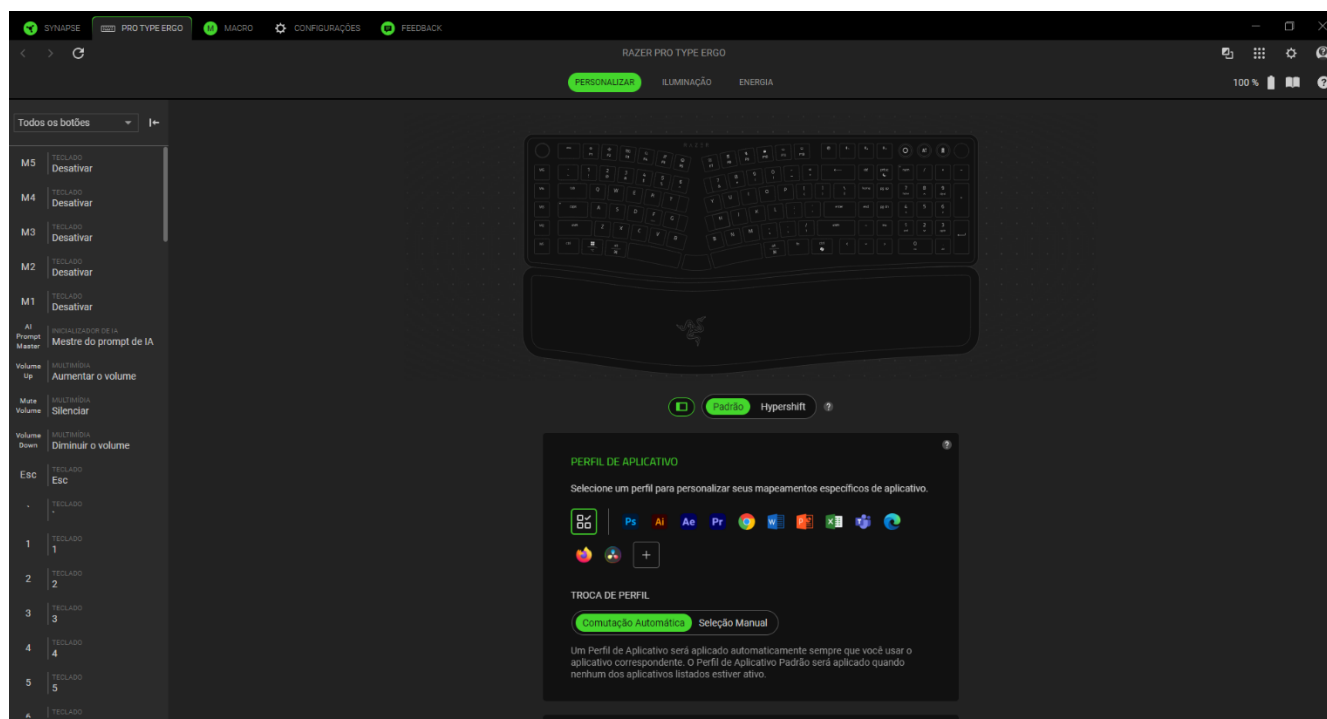

Ou então, você pode pular para uma atribuição específica selecionando-a na guia Personalizar.

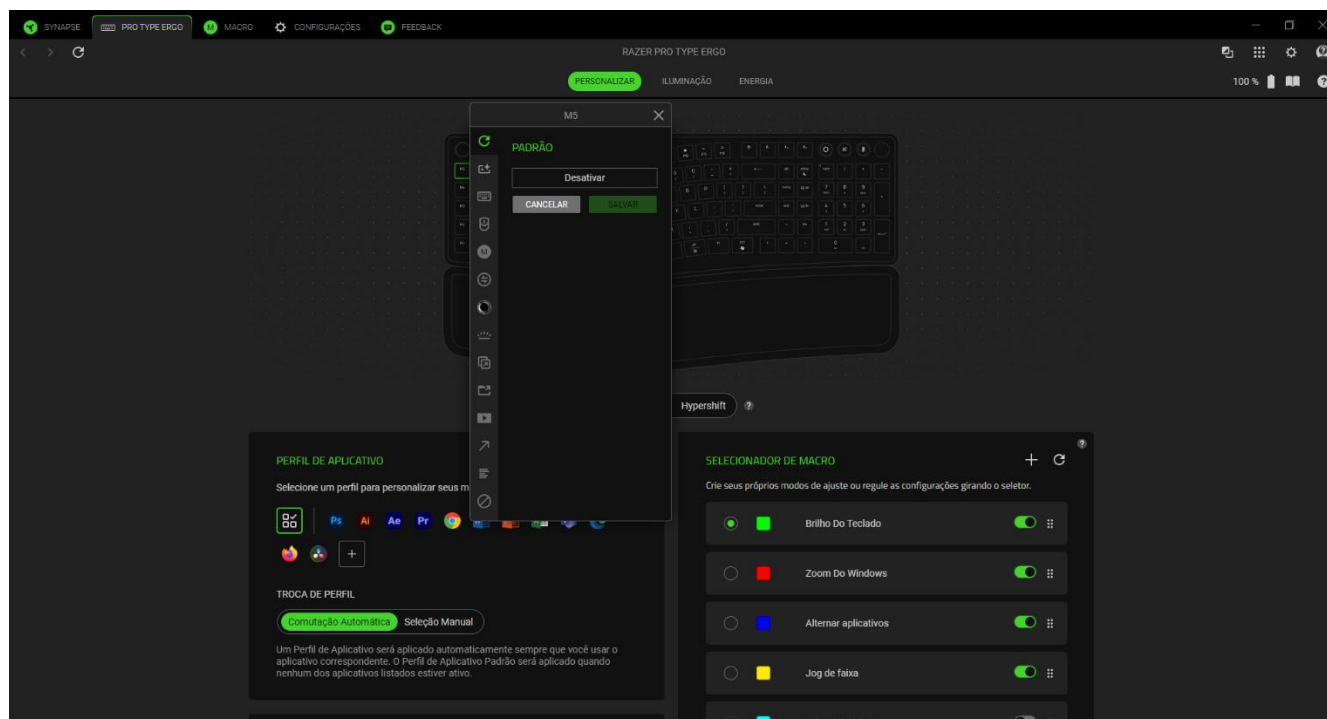

Ao selecionar uma atribuição, você pode, então, alterá-la para uma das seguintes funções:

Padrão

Esta opção permite que você restaure a tecla selecionada para sua configuração original.

Inicializador de IA

Quando mapeado para um botão, abre uma sobreposição de janela para você poder fazer consultas à IA. É possível iniciar a sobreposição na guia Mestre do Prompt de IA ou na guia Bate-Papo de IA.

Específico Do Aplicativo

Disponível apenas para predefinições Razer. Esta opção permite atribuir atalhos específicos de aplicativos ou comandos personalizados a uma tecla selecionada.

Função do Teclado

Esta opção transforma a atribuição de teclas em uma função do teclado. Também é possível escolher o modo Turbo, que permite que você emule o pressionamento repetido da função do teclado enquanto a tecla está pressionada.

Função do Mouse

Esta opção permite que você altere qualquer tecla para uma função de mouse. Veja abaixo as funções dentre as quais você pode selecionar:

- Clique esquerdo - Executa um clique com o botão esquerdo do mouse usando a tecla atribuída.
- Clique direito - Executa um clique com o botão direito do mouse usando a tecla atribuída.
- Clique de rolagem - Ativa a função de rolagem universal.
- Duplo clique - Executa um clique duplo com o botão esquerdo do mouse usando a tecla atribuída.
- Rolagem para cima - Executa o comando "Rolagem para Cima" usando a tecla atribuída.
- Rolagem para baixo - Executa o comando "Rolagem para Baixo" usando a tecla atribuída.
- Botão do mouse 4 - Executa o comando "Voltar" na maioria dos navegadores de internet.
- Botão do mouse 5 - Executa o comando "Avançar" na maioria dos navegadores de internet.
- Rolagem para a esquerda - executa o comando "Rolagem para Esquerda" usando a tecla atribuída.
- Rolagem para a direita - executa o comando "Rolagem para Direita" usando a tecla atribuído.

Também é possível escolher o modo Turbo em algumas das funções do mouse, o que permite que você emule o pressionamento e liberação repetido dessa função enquanto a tecla estiver pressionada.

Macro

Uma Macro é uma sequência pré-gravada de toques de teclas e pressionamentos de botões executada em um tempo preciso. Configurando a função da tecla para Macro, você pode, sem dificuldades, executar uma série de comandos diferentes. Esta função apenas ficará visível quando o módulo de Macro estiver instalado.

Interdispositivo

A opção Interdispositivo permite que você modifique a funcionalidade de outros dispositivos habilitados para Razer Synapse. Algumas dessas funcionalidades são específicas do dispositivo, como o uso do seu teclado de jogos Razer para alterar o estágio de sensibilidade do seu mouse de jogos Razer.

Alternar Efeito Chroma

Alternar Efeito Chroma permite que você alterne facilmente entre todos os perfis de efeito Chroma no Chroma Studio. Esta função apenas ficará visível quando o módulo do Chroma Studio estiver instalado.

Brilho do dispositivo

Escolha a tecla para aumentar ou diminuir o brilho da iluminação LED do seu dispositivo ou ligá-la e desligá-la.

Razer Hypershift

Ao configurar a tecla para Razer Hypershift, permitirá que você ative o modo Hypershift se a tecla for pressionada.

Abrir

O recurso Abrir Programa permite que você abra um aplicativo ou um site usando a tecla atribuída. Ao selecionar Abrir Programa, serão exibidas duas opções, exigindo que você localize um aplicativo específico que deseja abrir ou escreva o endereço do site que deseja visitar.

Multimídia

Esta opção permite que você atribua controles de multimídia ao seu dispositivo Razer. A seguir, estão listados os controles de multimídia dentre os quais você pode escolher:

- Diminuir o volume - diminui o volume da saída de áudio.
- Aumentar o volume - Aumenta o volume da saída de áudio.
- Silenciar - Silencia o áudio.
- Aumentar o volume do microfone - Aumenta o volume do microfone.
- Diminuir o volume do microfone - Diminui o volume do microfone.
- Silenciar microfone - Silencia o microfone.
- Silenciar tudo - Silencia o microfone e a saída de áudio.
- Reproduzir / Pausar - Reproduz, pausa ou retoma a reprodução da mídia atual.
- Faixa anterior - Reproduz a faixa de mídia anterior.
- Próxima faixa - Reproduz a próxima faixa de mídia.

↗ Atalhos do Windows

Esta opção permite que você atribua sua tecla preferida a um comando de atalho do Sistema Operacional Windows. Para mais informações, visite: support.microsoft.com/kb/126449

☰ Função de texto

A Função de Texto permite que você digite um texto pré-redigido apenas tocando em uma tecla. Basta escrever o texto que deseja no campo disponível e seu texto será digitado todas as vezes que a tecla atribuída for pressionada. Esta função tem suporte Unicode integral, e você também pode inserir símbolos especiais do mapa de caracteres.

⊘ Desativar

Esta opção torna as teclas escolhidas inutilizáveis. Use a função Desativar se não quiser usar a tecla selecionada ou se ela interferir no seu jogo.

Iluminação

A subguia Iluminação permite que você modifique as configurações de iluminação do seu dispositivo Razer.

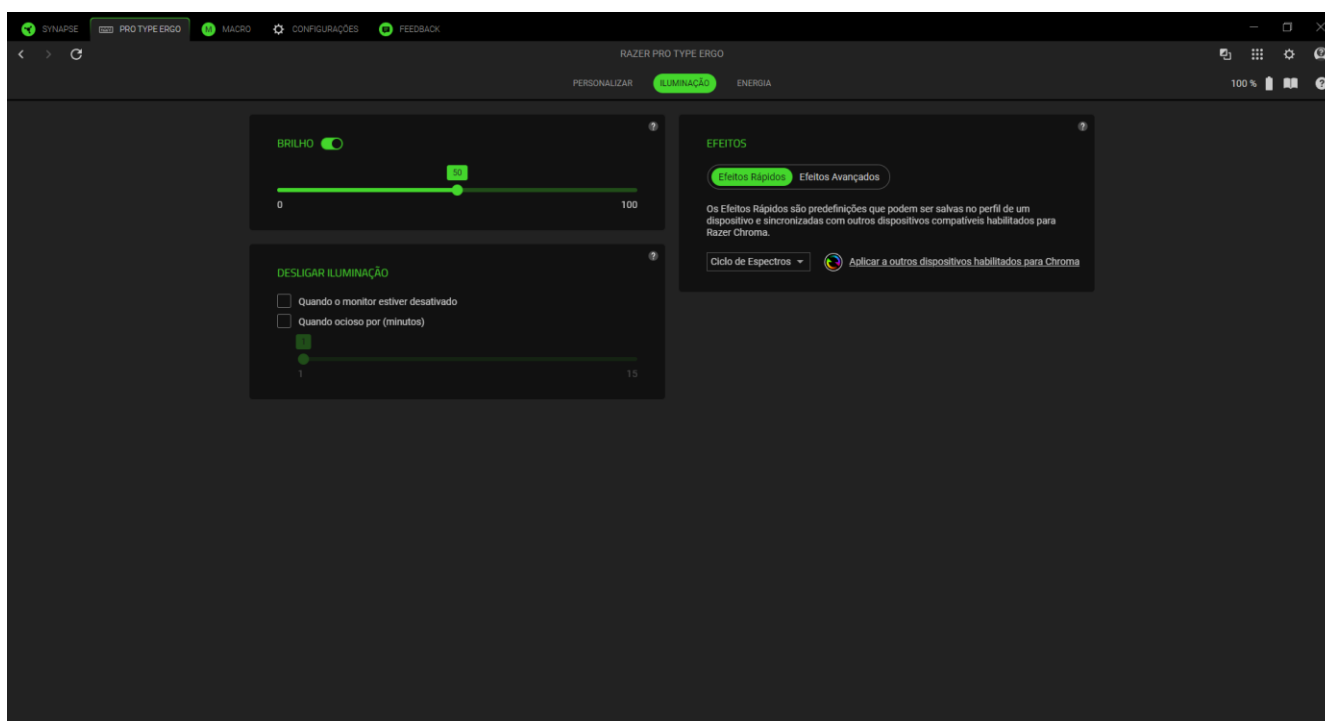

Brilho

Você pode desligar a iluminação do seu dispositivo Razer modificando a opção Brilho, ou aumentar/diminuir a iluminação usando o seletor.



Desligar Iluminação

Esta é uma ferramenta de economia de energia que permite que você desative a iluminação do seu dispositivo como resposta ao desligamento do monitor do seu sistema e/ou desligue-a automaticamente quando o teclado Razer estiver ocioso por um intervalo definido de tempo.

Efeitos Rápidos

Vários efeitos rápidos podem ser selecionados e aplicados à iluminação do seu dispositivo, conforme a lista abaixo:

	Nome	Descrição	Como configurar
	Respiração	O teclado acentua e atenua a(s) cor(es) selecionada(s)	Selecione até 2 cores ou deixe-as em modo aleatório

	Ciclo de Espectros	A iluminação percorrerá 16,8 milhões de cores indefinidamente	Não requer outras personalizações
	Estático	Os LEDs permanecerão acesos na cor selecionada	Selecione uma cor
	Onda	A iluminação se deslocará na direção selecionada	Selecione "esquerda para direita" ou "direita para esquerda" como direção da onda

Se tiver outros dispositivos compatíveis habilitados para Razer Chroma, você pode sincronizar seus efeitos rápidos com seu dispositivo Razer clicando no botão de Sincronização do Chroma ().

Efeitos Avançados

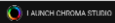
A opção Efeitos Avançados permite que você selecione o Perfil Efeito Chroma que deseja utilizar no seu periférico habilitado para Razer Chroma. Para começar a criar seu próprio Perfil Efeito Chroma, pressione o botão Abrir Chroma Studio ().

 *Somente outros dispositivos Razer compatíveis com o efeito de iluminação selecionado serão sincronizados.*

Energia

A subaba Energia permite que você gerencie o consumo de energia do seu dispositivo quando estiver funcionando com baterias.

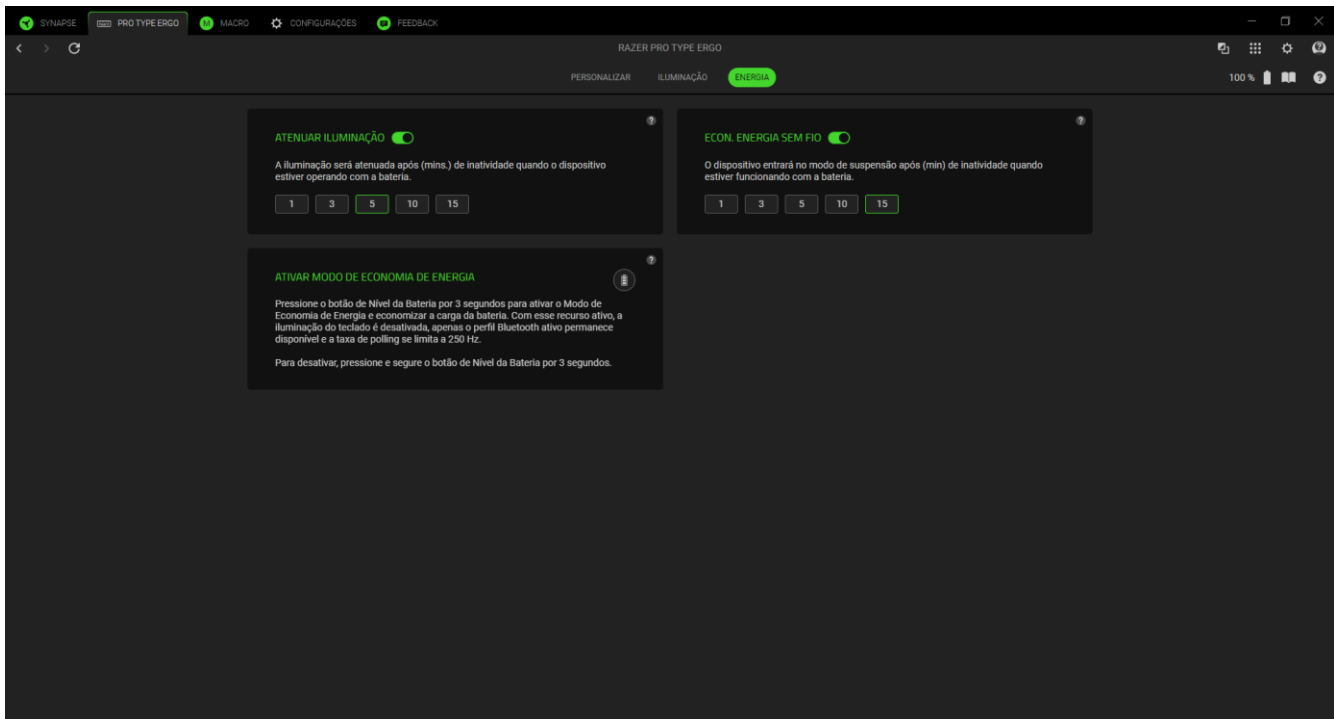

Atenuação da iluminação

Defina quanto tempo o dispositivo deve ficar ocioso quando estiver funcionando com bateria antes de diminuir o brilho ou desative o recurso.

Economia de energia sem fio

Configure o dispositivo para entrar no modo de suspensão após um determinado período de inatividade ou desative a economia de energia.

MACRO

Se precisar executar uma série de comandos complexos de forma precisa, será necessário uma Macro. Uma macro é um conjunto de pressionamentos de teclas, botões e movimentos de cursor gravados que podem ser vinculados ao dispositivo e executados a qualquer momento.

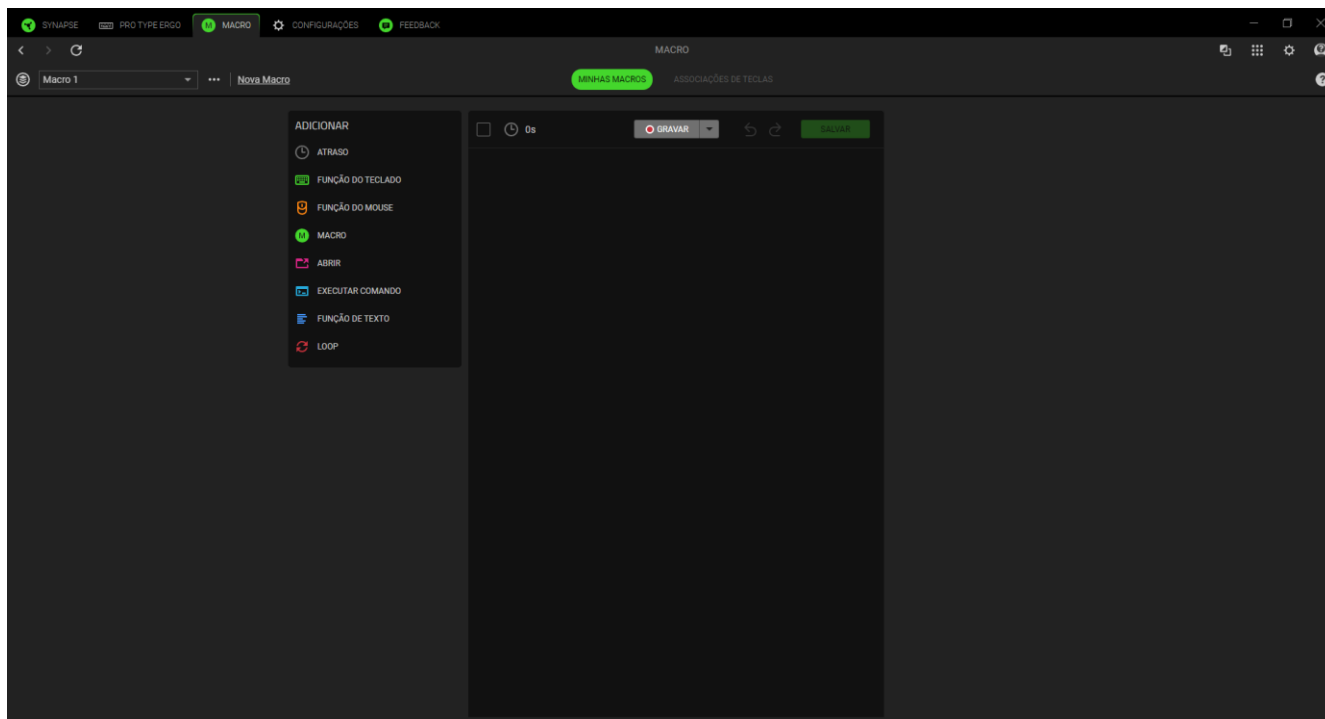

Minhas Macros

A subguia Minhas Macros permite que você crie, edite e organize essas macros para atribuí-las às teclas ou botões do dispositivo Razer. Use os seguintes botões abaixo para acessar suas opções de macro:

Barra suspensa de macro



Clicar nessa barra suspensa exibirá todas as macros para esse dispositivo. A partir daí, você pode procurar uma macro específica, classificar suas macros, criar uma nova pasta e criar uma nova macro. A seleção de uma macro habilitará diversas opções, como renomear, duplicar ou excluir a macro.

*** Diversos

Ao clicar nesse botão, será aberta uma janela pop-up com opções relacionadas à macro atual.

Nova Macro

Use este link para criar e selecionar a nova macro rapidamente.

Depois de criar uma macro, você pode gravar as teclas pressionadas, os botões pressionados e os movimentos do cursor clicando no botão Gravar () ou pode personalizar a macro clicando no botão do menu suspenso () antes de iniciar a gravação com as seguintes opções abaixo:

- **Iniciar atraso.** Defina um curto atraso entre 1 e 5 segundos antes do início da gravação.
- **Tecla de atalho.** Atribua uma tecla de atalho para iniciar uma gravação de macro mesmo quando o Razer Synapse estiver em segundo plano.
- **Configurações do atraso.** Defina o intervalo de tempo entre cada comando.
- **Rastreamento do movimento do mouse.** Habilite a gravação do movimento do mouse e defina as condições de como ele é registrado.

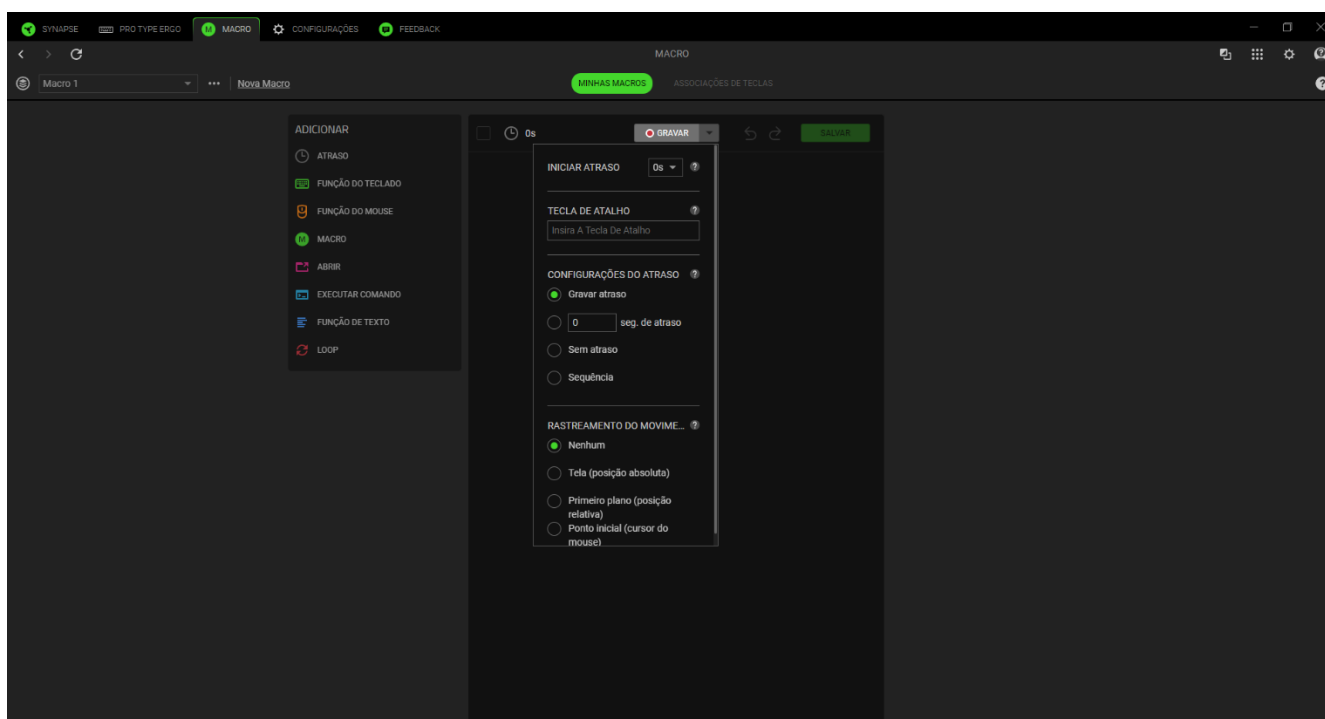

Após gravar seus comandos de macro, clique no botão Parar () ou pressione a tecla de atalho para encerrar a sessão. Depois de gravar uma macro, você poderá editar os comandos que inseriu selecionando cada comando na tela da macro. Cada toque de tecla ou pressionamento de botão é organizado sequencialmente com o primeiro comando no alto da tela.

O menu Inserir, no lado esquerdo da tela, permite adicionar atrasos, pressionar teclas e botões, inserir um grupo inteiro de macros dentro da macro, iniciar aplicativos, executar comandos, digitar textos e repetir um conjunto de comandos dentro da macro.

Associações de Teclas

A subguia Associações de teclas permite que você visualize as Teclas de Atalho da macro selecionada. Você pode vincular uma macro à tecla ou botão de sua escolha sem sair da aba Macro clicando no botão Atribuir Macro aos Seus Dispositivos. (+).

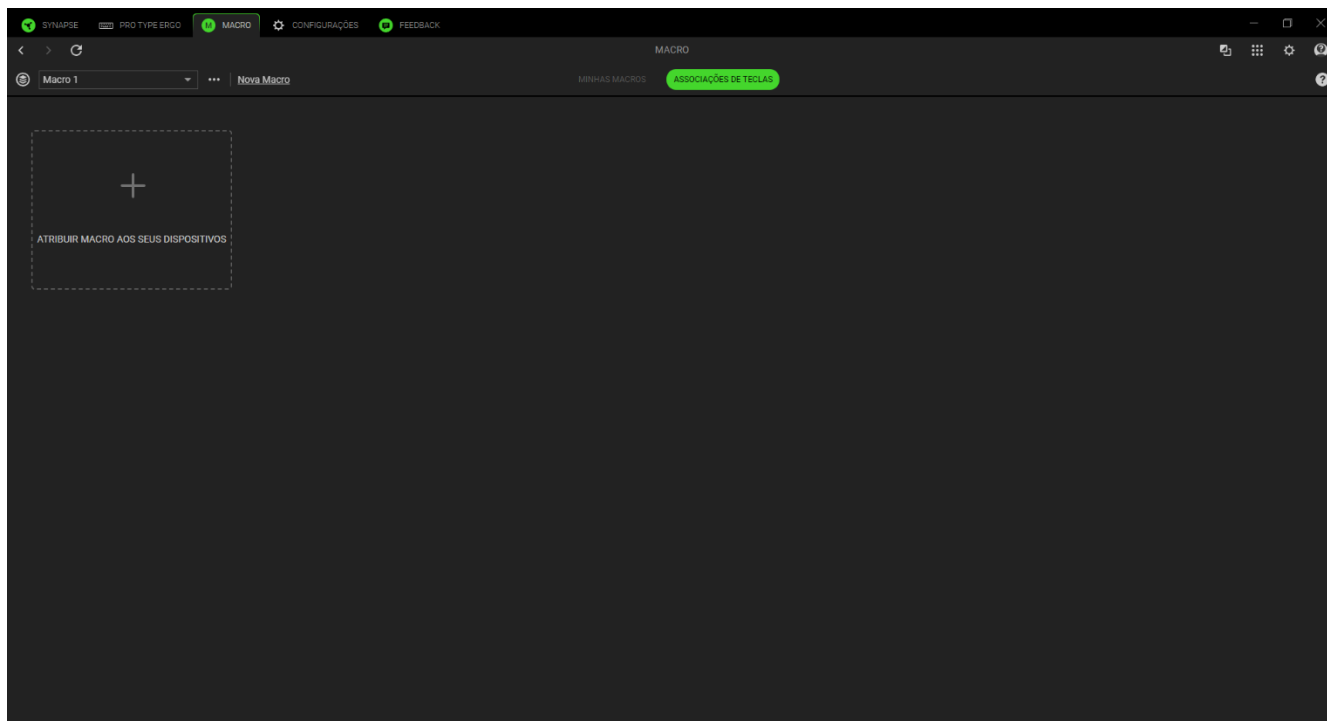

CONFIGURAÇÕES

A guia Configurações, que pode ser acessada clicando no botão (⚙️), permite configurar várias opções, conforme listado abaixo:

Synapse

A subguia Synapse é onde você pode encontrar opções específicas do aplicativo.

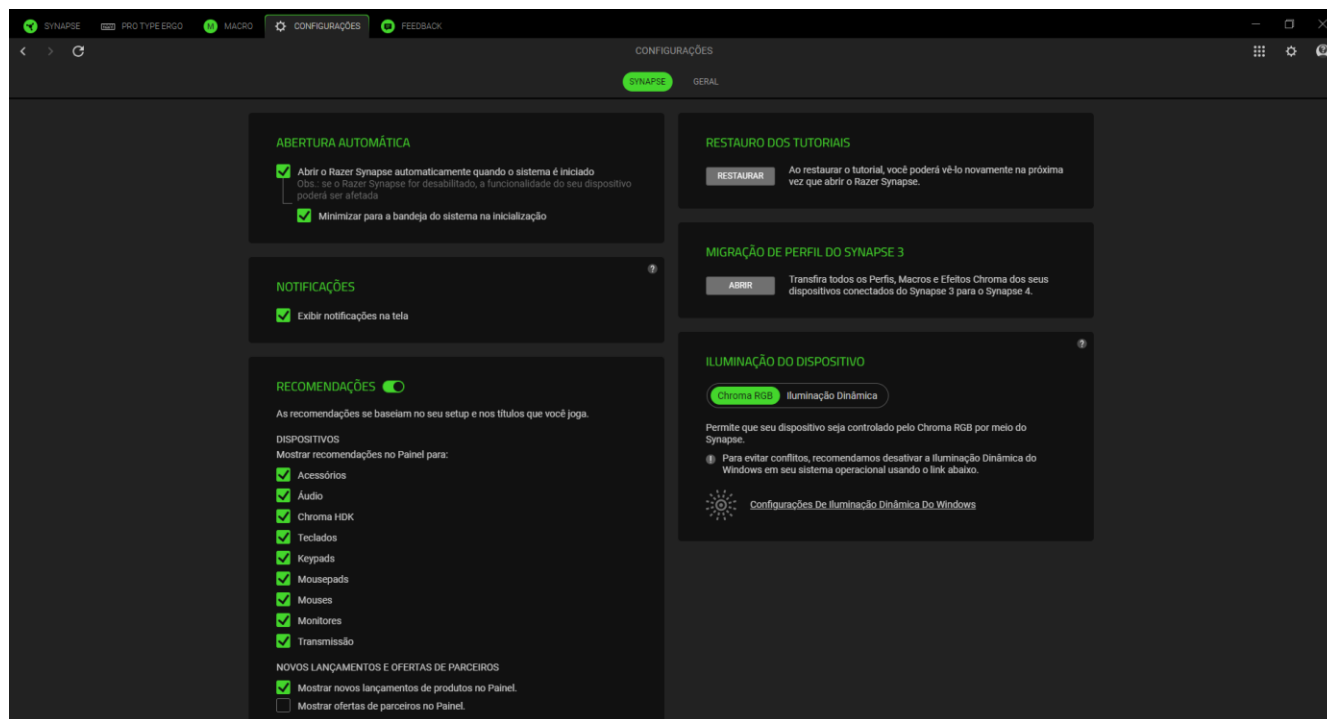

Inicialização automática

A opção Inicialização automática permite que você configure o comportamento de inicialização do aplicativo.

Notificações

A opção Notificações permite que o aplicativo exiba notificações na tela, mesmo que você execute aplicativos em tela cheia.

Recomendações

As recomendações nos permitem mostrar os produtos e recursos mais recentes em seu Painel com base em seus dispositivos instalados e jogos vinculados.

Restauração dos tutoriais

Selecionar o botão Restaurar reativará todos os tutoriais que ajudam você a se familiarizar com os recursos do Razer Synapse.

Migração de Perfil do Synapse 3

Esta função permite transferir todos os perfis, macros e efeitos Chroma do seu dispositivo do Synapse 3 para o novo Synapse.

Iluminação do Dispositivo

Essa opção permite que você escolha qual aplicativo controlará os efeitos de iluminação no seu dispositivo.

Gerais

A subguia Geral é a seção em que você pode acessar várias opções do aplicativo, bem como encontrar informações adicionais sobre o software.

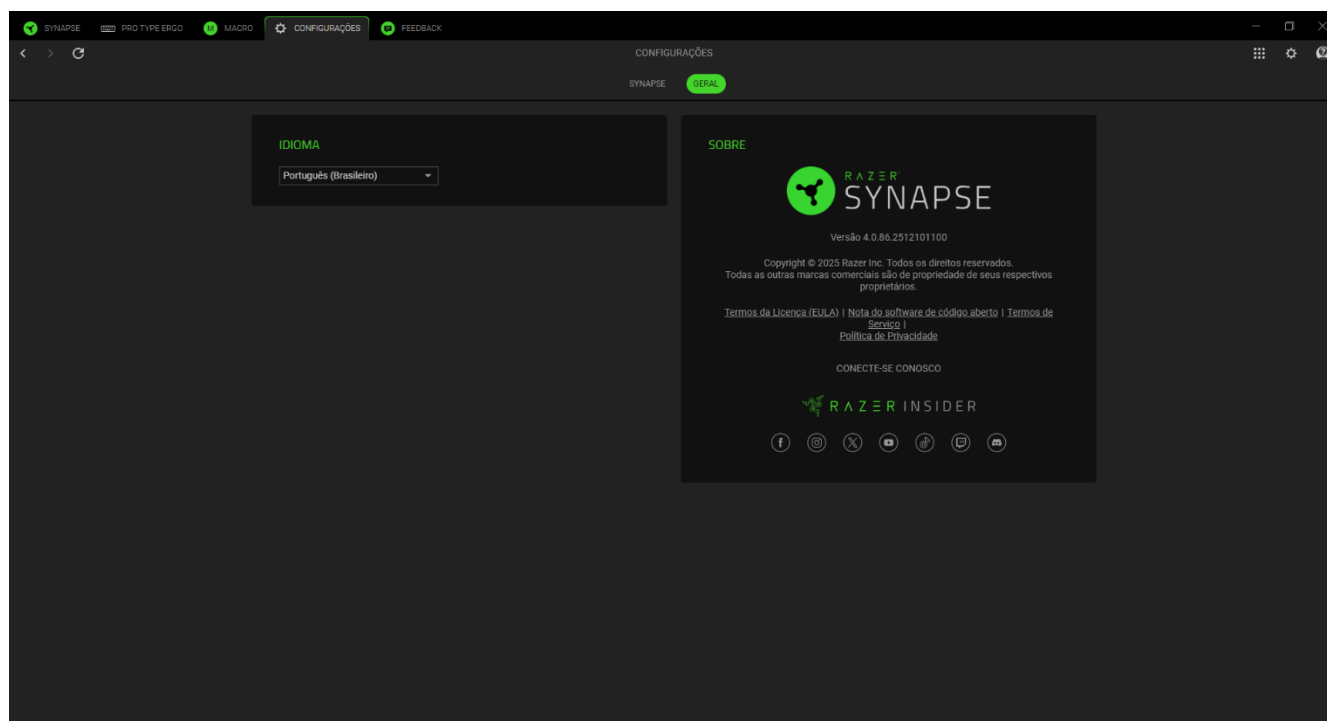

Idioma

Essa opção permite que você altere o idioma de exibição do Razer Synapse.

Sobre

A seção Sobre mostra a versão atual do software, exibe a declaração de direitos autorais e fornece links relevantes para os termos de uso da Razer. Você também pode usar esta opção para acessar rapidamente as comunidades sociais da Razer.

FEEDBACK

Ajude-nos a aprimorar o Razer Synapse enviando seus comentários, sugestões e problemas com o software. Você pode entrar em contato conosco diretamente usando essa guia e até mesmo ganhar recompensas por relatar bugs.

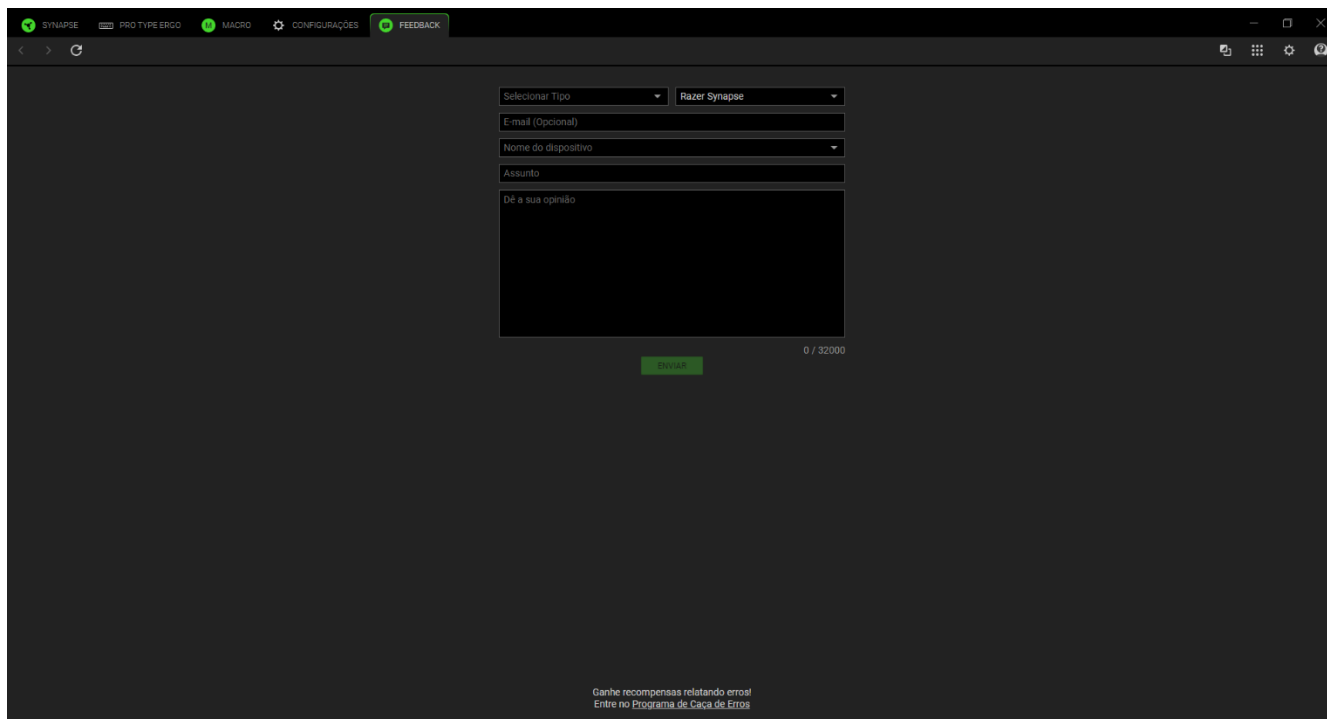

The image shows a dark-themed software window titled "FEEDBACK". At the top, there is a navigation bar with icons for "SYNAPSE", "PRO TYPE ERGO", "MACRO", "CONFIGURAÇÕES", and "FEEDBACK". The main content area contains a feedback form with the following fields:

- "Selecionar Tipo" dropdown menu, currently set to "Razer Synapse".
- "E-mail (Opcional)" text input field.
- "Nome do dispositivo" dropdown menu.
- "Assunto" text input field.
- "Dê a sua opinião" text area for the main feedback.

At the bottom of the form, there is a green "ENVIAR" button and a character count "0 / 32000".

At the bottom of the window, there is a small text message: "Ganhe recompensas relatando erros! Entre no Programa de Caça de Erros".

7. SEGURANÇA E MANUTENÇÃO

ORIENTAÇÕES DE SEGURANÇA

Para obter a máxima segurança durante o uso do Razer Pro Type Ergo, sugerimos que você siga as orientações abaixo:

Se tiver problemas ao usar o dispositivo adequadamente e a solução de problemas não for suficiente para resolvê-los, desconecte o dispositivo e entre em contato com a linha direta da Razer ou visite support.razer.com para receber suporte.

Mantenha o teclado e todas as suas peças e acessórios fora do alcance de crianças para evitar acidentes e/ou ferimentos.

Não desmonte o dispositivo nem tente operá-lo sob condições anormais de corrente. Se fizer isso, sua garantia será anulada.

Mantenha o dispositivo longe de líquidos ou umidade. Só opere o dispositivo dentro da faixa específica de temperatura de 0 °C a 40 °C. Se a temperatura exceder essa faixa, desconecte e/ou desligue o dispositivo para que a temperatura se estabilize em um nível ideal.

CONFORTO

Pesquisas mostram que longos períodos de movimentos repetitivos, posição inadequada dos periféricos do computador, postura incorreta e maus hábitos podem estar associados ao desconforto físico e a lesões nos nervos, tendões e músculos. Veja abaixo algumas orientações para evitar lesões e garantir o conforto ideal ao usar o Razer Pro Type Ergo.

1. Posicione o teclado e o monitor diretamente à sua frente, com o mouse próximo a eles. Posicione os cotovelos junto às laterais do seu corpo, não muito longe, e o teclado a uma distância de fácil alcance.
2. Ajuste a altura da cadeira e da mesa para que o teclado e o mouse fiquem na altura do cotovelo ou abaixo dele.
3. Mantenha os pés bem apoiados, a postura ereta e os ombros relaxados.
4. Durante o jogo, relaxe o pulso e mantenha-o reto. Se você realiza as mesmas tarefas manuais repetidamente, tente não curvar, estender ou torcer as mãos por longos períodos de tempo.
5. Não apoie os pulsos em superfícies rígidas por muito tempo.
6. Personalize as teclas do teclado para ajustá-las ao seu estilo de jogo e minimizar movimentos repetitivos ou desajeitados.

7. Não sente na mesma posição o dia inteiro. Levante-se, afaste-se da sua mesa e faça exercícios para alongar os braços, os ombros, o pescoço e as pernas.

Se sentir algum desconforto físico durante o uso do teclado, como dor, torpor ou formigamento nas mãos, pulsos, cotovelos, ombros, pescoço ou costas, consulte um médico qualificado imediatamente.

MANUTENÇÃO E USO

O Razer Pro Type Ergo requer uma manutenção mínima para se manter em condições ideais. Recomendamos que você desconecte o dispositivo do computador e desligue-o uma vez por mês e o limpe usando um tecido macio ou um cotonete para evitar o acúmulo de sujeira. Não use sabão ou produtos de limpeza agressivos.

AVISO SOBRE A BATERIA

O Razer Pro Type Ergo contém uma bateria recarregável Li-íon. Em geral, a expectativa de vida dessas baterias depende do uso. Se suspeitar que a bateria recarregável Li-íon do Razer Pro Type Ergo pode estar vazia (com pouca carga), tente carregá-la.

Cuidado: não abra, não destrua e nem exponha a materiais condutores (metal), umidade, líquidos, fogo ou calor. Isso pode fazer com que as baterias vazem ou estourem, resultando em lesões pessoais. A vida útil da bateria varia de acordo com o uso.

INFORMAÇÕES SOBRE A BATERIA

O Razer Pro Type Ergo foi projetado com baterias substituíveis pelo usuário. O usuário pode remover e substituir as baterias adequadamente para garantir que o dispositivo funcione corretamente e prolongar sua vida útil. Para substituir a bateria, siga as etapas abaixo:

1. Usando uma chave de fenda, remova todos os parafusos do painel traseiro do teclado.

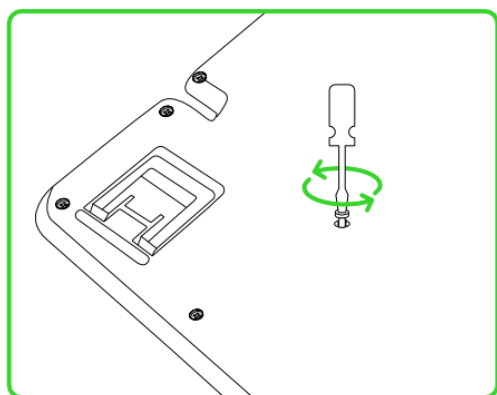

2. Com cuidado, separe o gabinete do teclado e remova a tampa traseira.

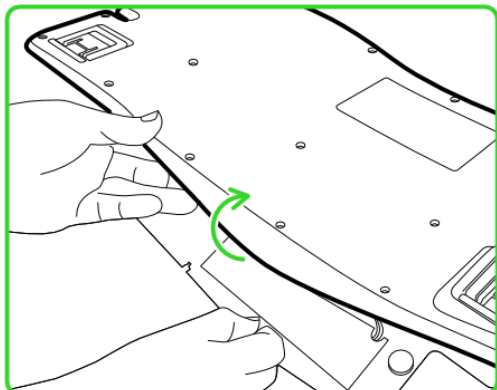

3. Remova a tampa da bateria para ter acesso à bateria e retire-a cuidadosamente do teclado levantando-a.

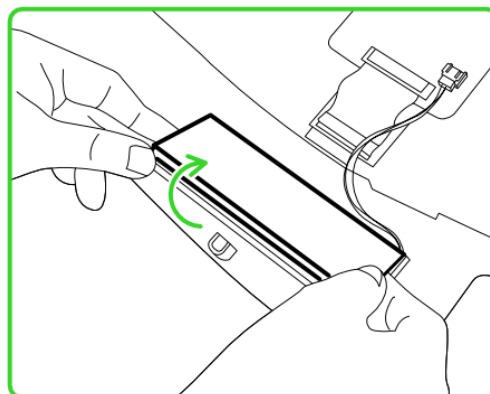
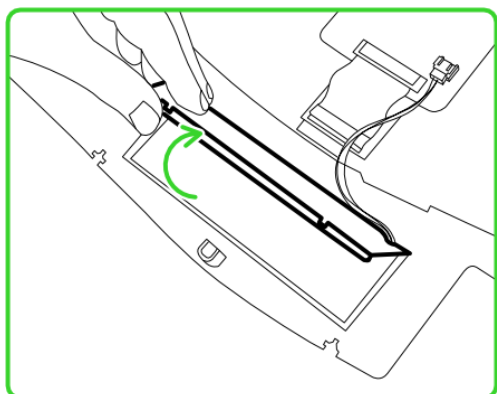

4. Desencaixe com atenção o conector da bateria do teclado.

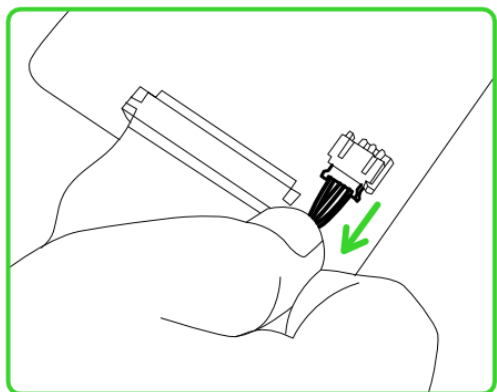

5. Certifique-se de substituir a bateria pelo modelo com o número correto, consultando o manual do usuário ou verificando as especificações na etiqueta.

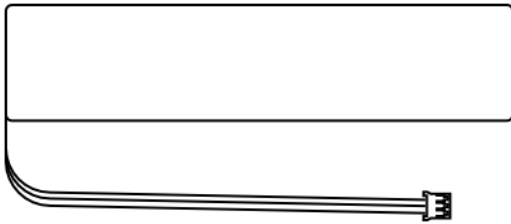

Modelo: FT5936E2P

Capacidade nominal: 4200 mAh

Tensão nominal: 3,7 V

Tensão de carga limitada: 4,2 V

8. INFORMAÇÕES LEGAIS

INFORMAÇÕES SOBRE DIREITOS AUTORAIS E PROPRIEDADE INTELECTUAL

©2026 Razer Inc. Todos os direitos reservados. Razer, o logotipo da cobra com três cabeças, o logotipo Razer, “For Gamers. By Gamers.” e o logotipo “Razer Chroma” são marcas comerciais ou marcas comerciais registradas da Razer Inc. e/ou de empresas afiliadas nos Estados Unidos ou em outros países. Todas as outras marcas comerciais são propriedade de seus respectivos donos.

Windows e o logotipo Windows são marcas comerciais do grupo de empresas Microsoft.

Os logotipos e a marca nominativa Bluetooth® são marcas comerciais registradas de propriedade da Bluetooth SIG, Inc., e o uso de tais marcas pela Razer está sob licença.

A Razer Inc. (“Razer”) pode ser detentora de direitos autorais, marcas comerciais, segredos comerciais, patentes, pedidos de patentes ou outros direitos de propriedade intelectual (registrados ou não) referentes ao produto em questão neste guia. O fornecimento deste guia não lhe concede licença sobre qualquer direito autoral, marca comercial, patente ou direito de propriedade intelectual, seja qual for. O Razer Pro Type Ergo (o “Produto”) pode diferir das imagens apresentadas na embalagem ou em outros contextos. A Razer não assume qualquer responsabilidade por tais diferenças nem por quaisquer erros que possam aparecer. As informações contidas neste guia estão sujeitas a alteração sem aviso prévio.

GARANTIA LIMITADA DO PRODUTO

Para obter os termos atuais e mais recentes da Garantia Limitada do Produto, visite razer.com/warranty.

LIMITAÇÃO DE RESPONSABILIDADE

Em nenhuma circunstância a Razer será responsável por qualquer perda de lucro, de informações ou de dados, danos especiais, acidentais, indiretos, indenizatórios ou provenientes de qualquer modo de distribuição, venda, revenda, uso ou incapacidade de uso do Produto. Em nenhuma circunstância a responsabilidade da Razer ultrapassará o valor de compra do Produto no varejo.

GERAL

Estes termos serão regidos pela legislação da jurisdição na qual o Produto foi adquirido e serão interpretados de acordo com ela. Se qualquer termo neste documento for julgado inválido ou inexecutável, então tal termo (enquanto inválido ou inexecutável) será considerado sem efeito e excluído, sem invalidar quaisquer termos remanescentes. A Razer reserva-se o direito de retificar qualquer termo a qualquer momento e sem aviso prévio.