



RAZER PRO TYPE ERGO

MODE D'EMPLOI

TABLE DES MATIÈRES

1. CE QUI VOUS ATTEND	2
2. CE DONT VOUS AVEZ BESOIN	3
3. NOUS SOMMES LÀ POUR VOUS.....	4
4. POUR COMMENCER.....	5
5. UTILISATION DE VOTRE RAZER PRO TYPE ERGO	9
6. CONFIGURATION DE VOTRE RAZER PRO TYPE ERGO	13
7. SÉCURITÉ ET ENTRETIEN	32
8. MENTIONS LÉGALES.....	36

1. CE QUI VOUS ATTEND

- Razer Pro Type Ergo

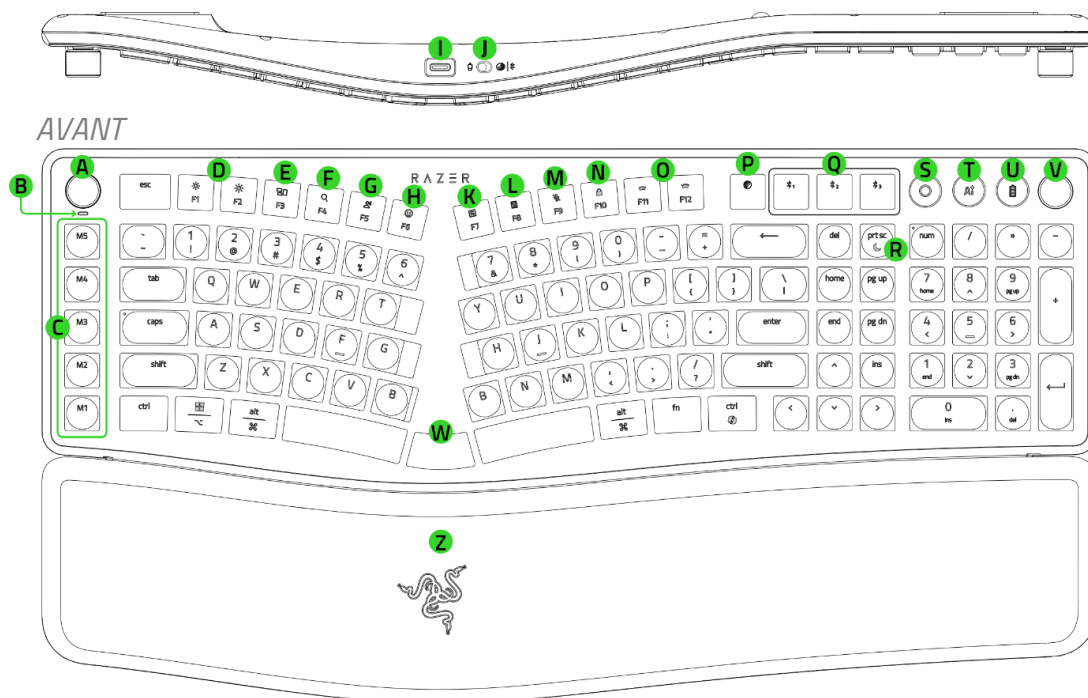

- A. Molette de commande Razer
- B. Indicateur LED du mode de la molette de commande
- C. Touches macros dédiées
- D. Touches de luminosité de l'écran
- E. Touche Applications actives/Mission Control*
- F. Touche de recherche
- G. Touche de dictée
- H. Touche Emoji/visionneuse de caractères*
- I. Port USB Type C
- J. Changement de mode
- K. Touche de menu contextuel
- L. Touche calculatrice
- M. Touche d'activation et de désactivation du microphone
- N. Touche de verrouillage de l'écran
- O. Touches de contrôle du rétroéclairage
- P. Touche du mode Razer HyperSpeed (2,4 GHz)
- Q. Touche de profil Bluetooth
- R. Touche du mode veille
- S. Bouton multimédia multifonction
- T. Bouton AI Prompt Master
- U. Bouton d'autonomie / d'état de la batterie
- V. Molette multifonction
- W. Touche du milieu**

*La fonction peut varier selon le système d'exploitation.

**Attribuée à la touche Retour arrière par défaut.

ARRIÈRE



- X. Support
- Y. Compartiment du dongle sans fil†
- Z. Repose-poignet intégré

†Accessible sous le support en bas à gauche.

- Razer HyperSpeed Wireless Dongle

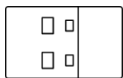

- Câble USB Type A vers Type C

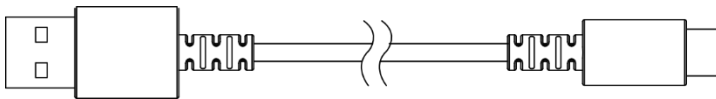

- Informations Importantes Sur Le Produit

2. CE DONT VOUS AVEZ BESOIN

CONFIGURATION PRODUIT

- Connexion via port USB Type A ou Bluetooth

CONFIGURATION RAZER SYNAPSE

- Windows® 11
- Connexion Internet pour l'installation du logiciel

3. NOUS SOMMES LÀ POUR VOUS



Vous avez un super appareil, maintenant, faites-le passer au niveau supérieur.

Enregistrez votre garantie sur razerid.razer.com pour être couvert et profiter d'avantages exclusifs de Razer.

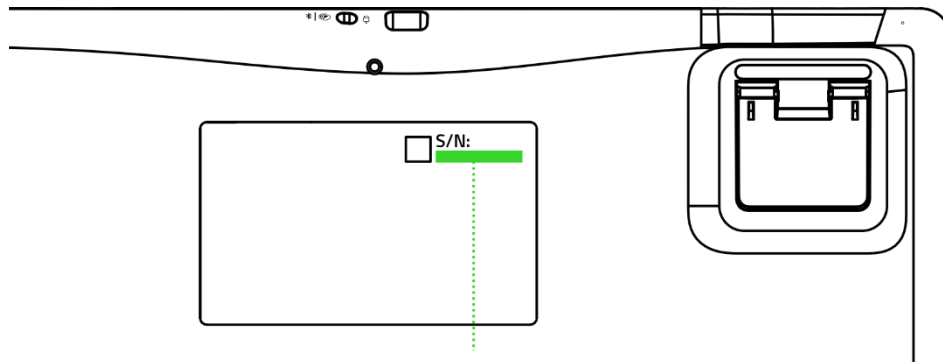

Le numéro de série de votre produit est disponible ici.

4. POUR COMMENCER

CHARGEMENT DE VOTRE CLAVIER

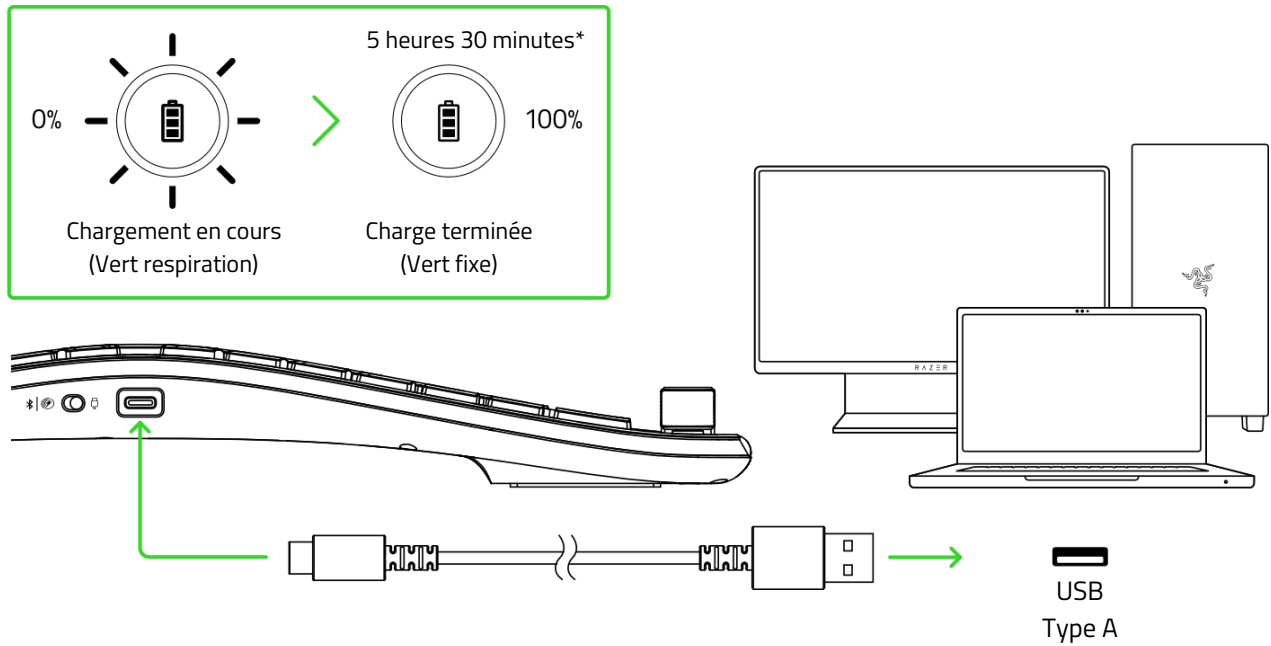

*Les temps de charge varient. Des temps de charge plus rapides sont possibles lorsqu'un adaptateur secteur USB externe ou une prise murale est utilisé.

i Pour de meilleurs résultats, chargez complètement votre clavier avant la première utilisation. Vous pouvez continuer à utiliser le clavier lorsqu'il est branché.

CONNEXION À VOTRE CLAVIER

A. Via le mode Razer HyperSpeed Wireless (2,4 GHz)

1.

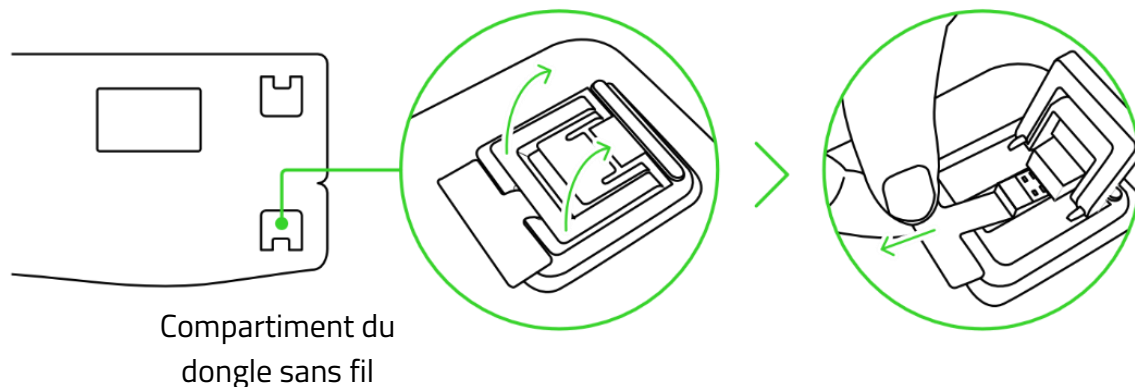

2.

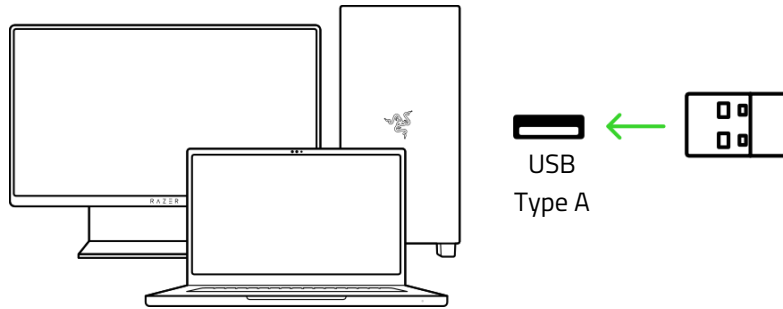

3.

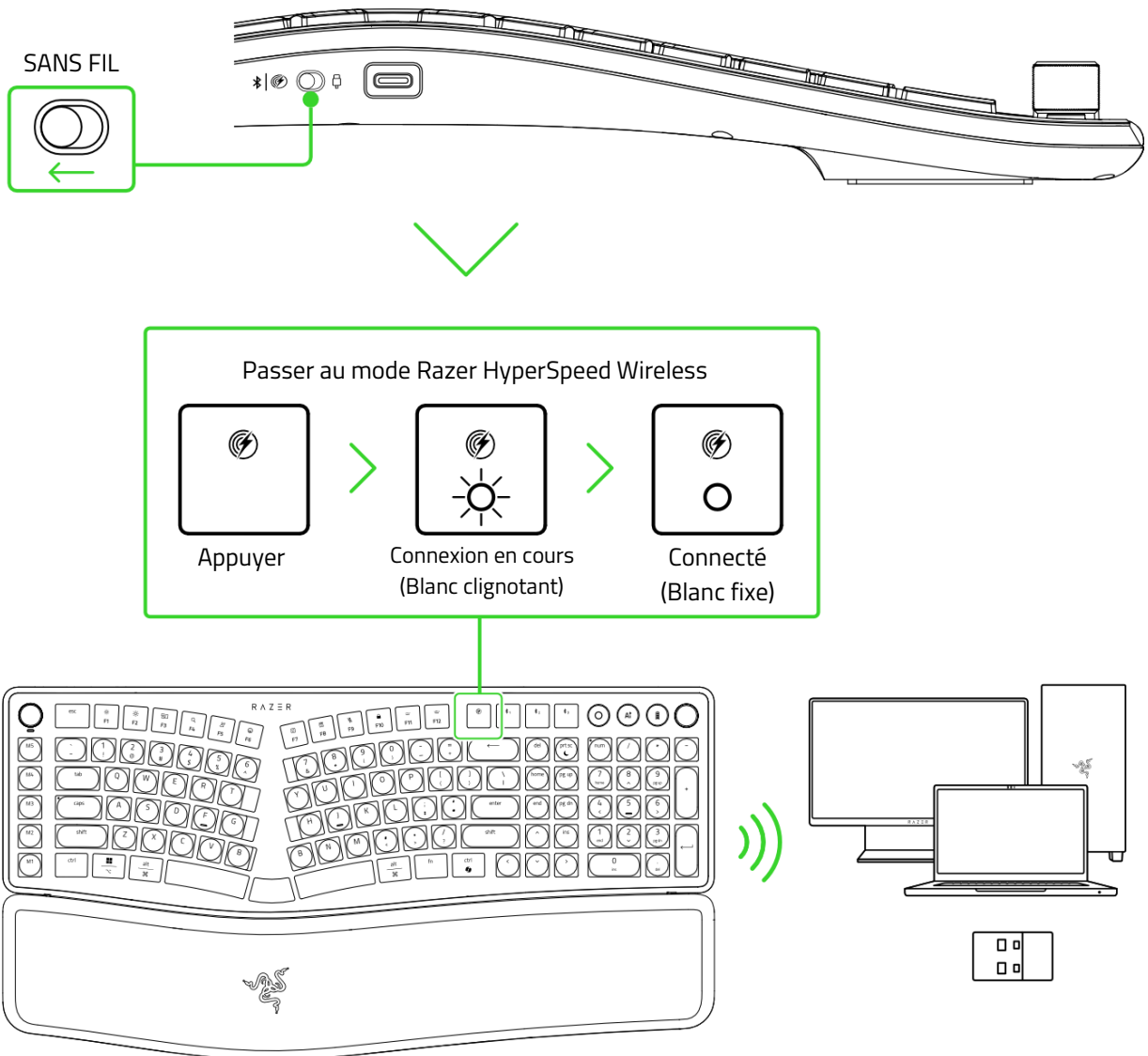

i Pour la configuration initiale uniquement.

Votre clavier est maintenant prêt à l'emploi en mode Razer HyperSpeed Wireless (2,4 GHz).

B. Via le mode Bluetooth

1.

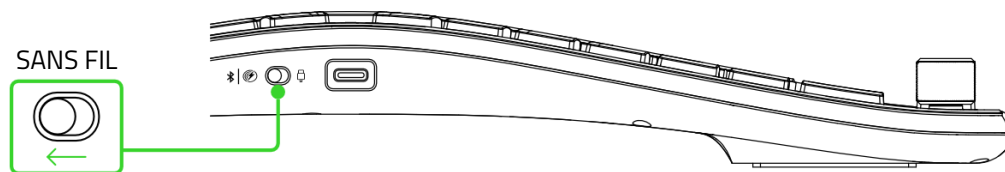

2.

Basculer en mode Bluetooth / Sélectionner un profil Bluetooth

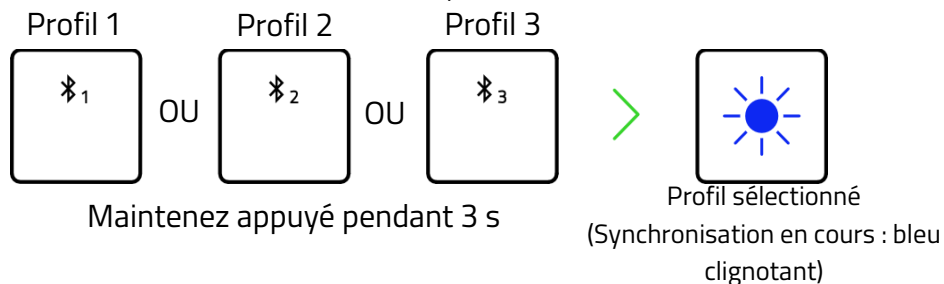

Le bouton du profil Bluetooth affiche brièvement le profil Bluetooth sélectionné. Votre clavier peut synchroniser jusqu'à 3 appareils grâce à ses profils Bluetooth.

3.

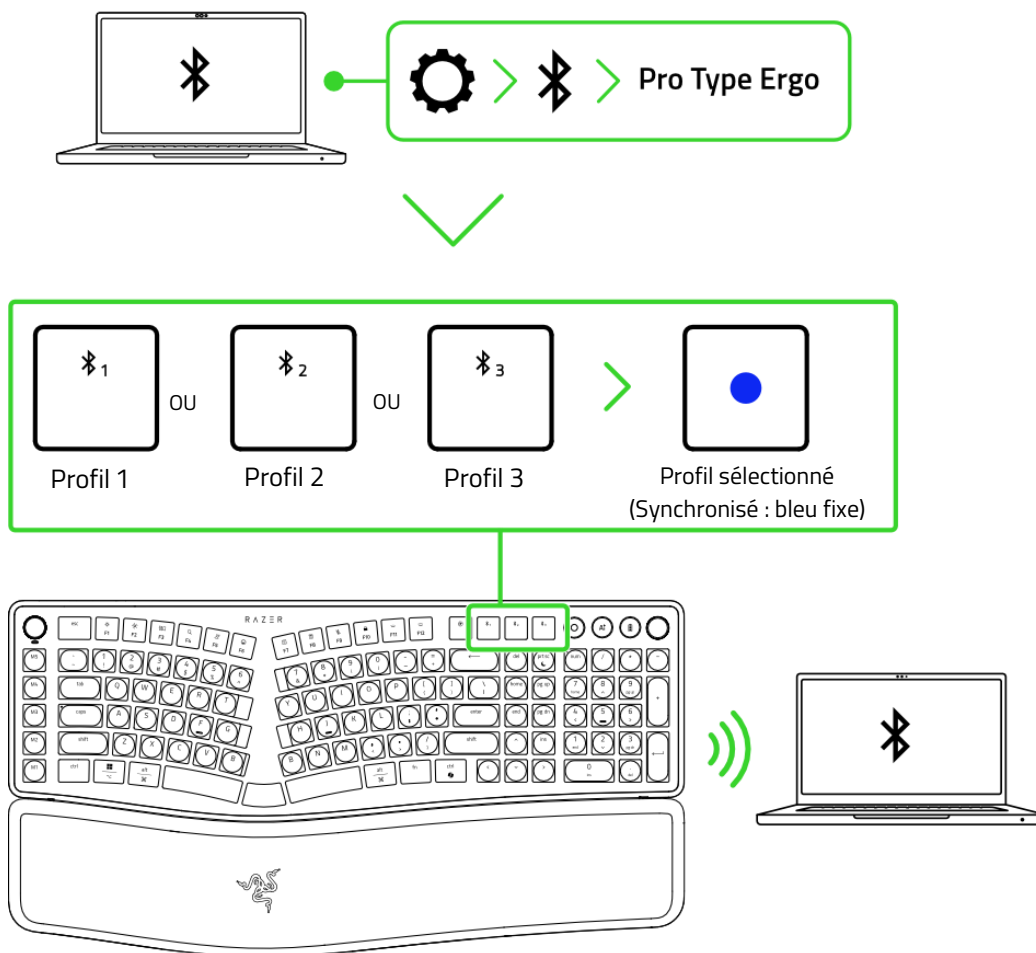

Votre clavier est maintenant prêt à l'emploi en mode Bluetooth.

Réactiver le mode de synchronisation Bluetooth (pour les nouveaux périphériques)

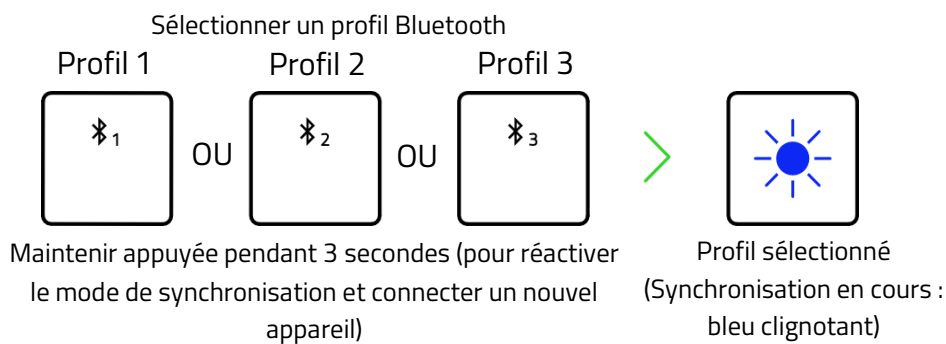

C. Via le mode filaire

1.

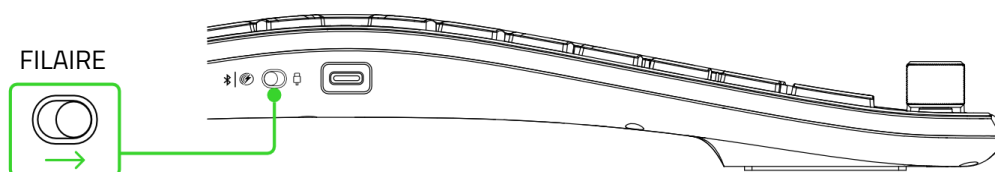

2.

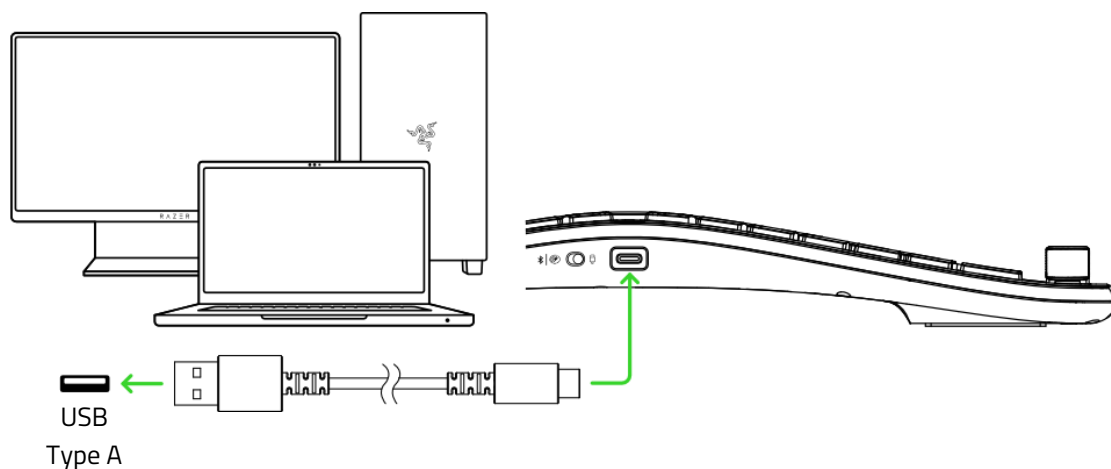

i Installez Razer Synapse lorsque vous y êtes invité ou téléchargez le programme d'installation sur [razer.com/synapse](https://www.razer.com/synapse)

Votre clavier est maintenant prêt à l'emploi en mode filaire.

5. UTILISATION DE VOTRE RAZER PRO TYPE ERGO

BASCULER ENTRE LES MODES SANS FIL

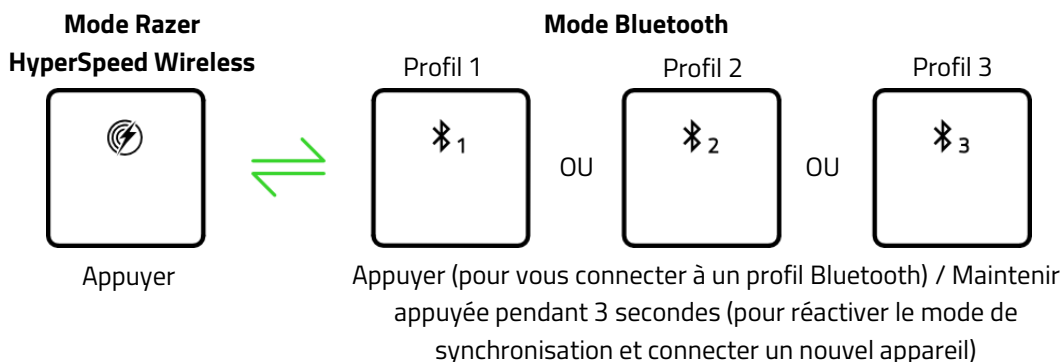

BASCULER ENTRE LES DISPOSITIONS DU SYSTÈME D'EXPLOITATION

Sur les systèmes sans Razer Synapse, appuyez sur la combinaison de touches pour basculer entre les dispositions Windows et Mac selon vos besoins.

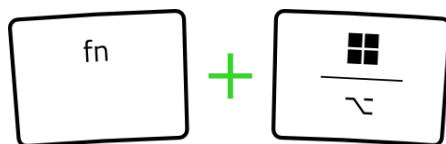

i Lorsque disponible, Razer Synapse définit automatiquement la disposition du clavier pour correspondre à votre système d'exploitation. La disposition sélectionnée reste active même après l'extinction et le redémarrage du clavier.

PASSER D'UN MODE DE MOLETTE DE COMMANDE RAZER À L'AUTRE*

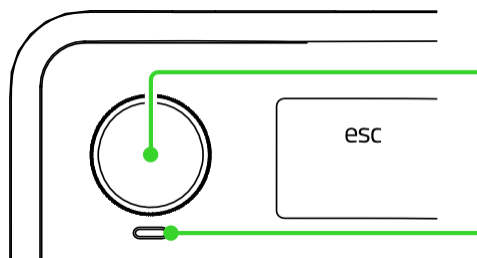

Molette de commande

- **Appuyer** : Mode suivant de la molette de commande
- **Maintenir la touche majuscule + appuyer** : Mode précédent de la molette de commande

Indicateur LED du mode de la molette de commande

Modes de la molette de commande	Indicateur LED du mode de la molette de commande	Défiler vers le haut/bas :
Luminosité de l'éclairage (par défaut)	Vert	(☰ / ☷) Régler la luminosité du clavier
Zoom	Rouge	(⌕ / 🔍) Zoom avant/arrière
Changer les applications	Bleu	(↻/⌂) Changer d'application (Alt + Tab/Alt + Maj+ Tab)
Défilement du titre	Jaune	Avance/retour rapide des contenus multimédia

* Paramètres prédéfinis uniquement.

i D'autres modes de la molette de commande Razer peuvent être activés et personnalisés via l'application Razer Synapse.

MOLETTE MULTIFONCTION*

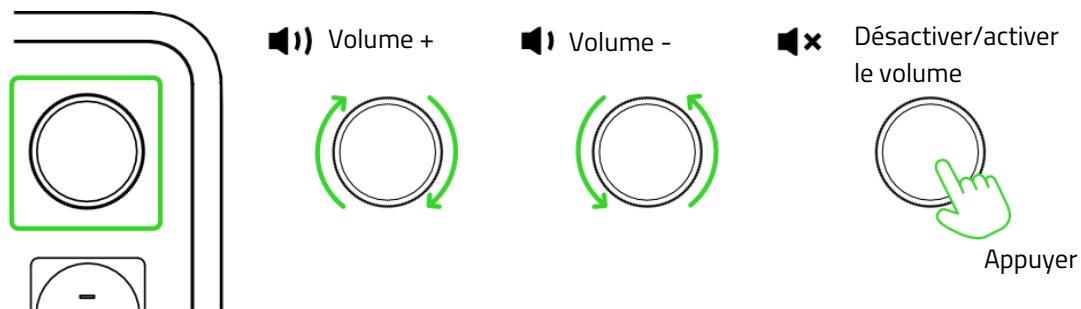

AI PROMPT MASTER*

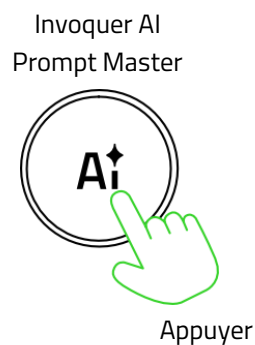

i Nécessite Razer Synapse.

NOTIFICATION DE NIVEAU FAIBLE DE LA BATTERIE

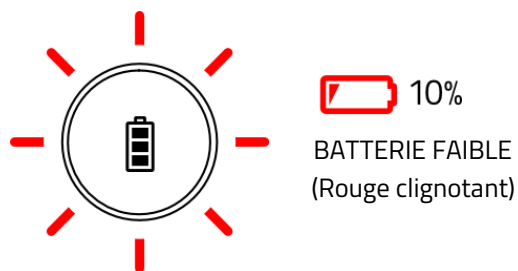

i Cette notification se répète jusqu'à ce que la batterie du clavier soit déchargée ou chargée.

BOUTON D'AUTONOMIE / D'ÉTAT DE LA BATTERIE

Activation/désactivation du mode Économie d'énergie

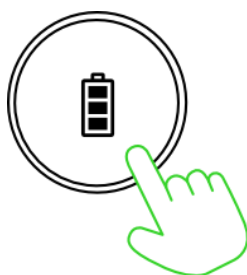

Maintenir appuyé pendant 3 s

i En mode Économie d'énergie, le clavier économise la batterie en réduisant son polling rate, en éteignant l'éclairage du clavier et en interrompant la connectivité Synapse.

Vérification du niveau de la batterie

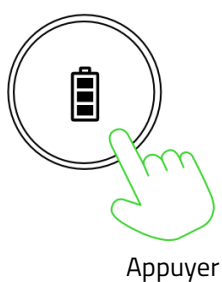



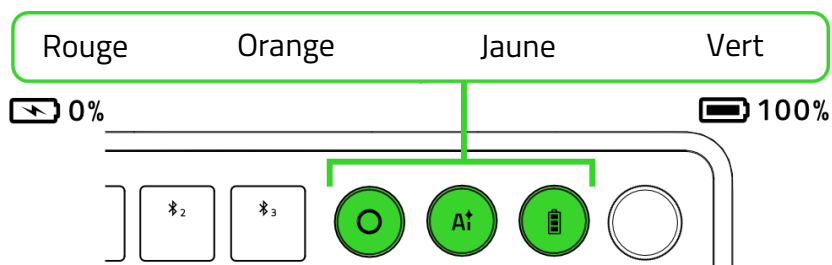

NIVEAU DE LA BATTERIE DU CLAVIER

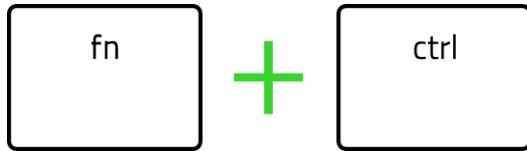

EFFETS CHROMA



Raccourci	Effet Chroma
fn + ctrl + 1	 Désactivé
fn + ctrl + 2*	 Statique*
fn + ctrl + 3	 Respiration*

Raccourci	Effet Chroma
fn + ctrl + 4	 Cycle de spectre
fn + ctrl + 5**	 Vague**

* Appuyez à nouveau pour changer de couleur

** Appuyez à nouveau pour changer de direction



Utilisez l'application Razer Synapse pour personnaliser l'effet d'éclairage de votre clavier et pour accéder à d'autres fonctionnalités avancées de votre clavier.

6. CONFIGURATION DE VOTRE RAZER PRO TYPE ERGO

i *Avis de non-responsabilité : ce guide fournit une vue d'ensemble de la nouvelle application Razer Synapse et peut ne couvrir que partiellement certaines des fonctionnalités de votre appareil. Le nouveau Razer Synapse nécessite une connexion Internet pour l'installation, la mise à jour, l'accès aux fonctions basées sur le cloud et leur sauvegarde. La création d'un compte Razer ID est recommandée, mais facultative. Les fonctionnalités énumérées ici sont susceptibles d'être modifiées en fonction de la version actuelle du logiciel, des appareils connectés ou des applications et des modules complémentaires pris en charge.*

ONGLET SYNAPSE

L'onglet Synapse est votre onglet par défaut lorsque vous lancez Razer Synapse pour la première fois. Utilisez les boutons ci-dessous pour naviguer dans l'interface utilisateur :

— Réduire

En cliquant sur ce bouton, vous réduisez l'application dans la barre des tâches pendant qu'elle s'exécute en arrière-plan.

□ Agrandir

Ce bouton permet d'agrandir la fenêtre du navigateur pour qu'elle occupe tout l'écran. Pour rétablir la taille initiale de la fenêtre, cliquez à nouveau sur le bouton d'agrandissement.

✕ Fermer

Ce bouton ferme tous les onglets concernés et met fin à l'application.

< Onglet précédent

En cliquant sur ce bouton, vous revenez au dernier onglet que vous avez visité.

> Onglet suivant

En cliquant sur ce bouton, vous passerez à la page suivante si vous avez récemment utilisé le bouton Onglet précédent.

↻ Onglet Actualiser

Ce bouton permet de recharger la page actuelle. Utilisez cette option si une page ne s'affiche pas correctement ou si vous souhaitez voir le contenu le plus récent.

⬇ Télécharger la mise à jour

Si ce bouton apparaît, cela signifie que des modifications ont été apportées à l'application. Utilisez cette option si une page ne s'affiche pas correctement ou si vous souhaitez voir le contenu le plus récent.

☰ Plus

En cliquant sur ce bouton, vous ouvrez une fenêtre contextuelle qui vous permet d'accéder facilement aux onglets Appareils, Modules et Autres applications installées.

⚙ Paramètres

En cliquant sur ce bouton, vous ouvrez l'onglet Paramètres, ce qui vous permet de modifier rapidement les paramètres de cette application.

👤 Profil

Ce bouton ouvre une fenêtre contextuelle permettant d'accéder aux options Se connecter, Commentaire, Évaluer ce logiciel, Ajouter un appareil Wi-Fi et Quitter.

❓ Informations

En survolant ce bouton, vous obtiendrez des informations supplémentaires sur une caractéristique ou une fonction.

Tableau De Bord

Le sous-onglet Tableau de bord est un aperçu de votre Razer Synapse depuis lequel vous pouvez accéder à tous vos appareils, modules et services en ligne Razer.

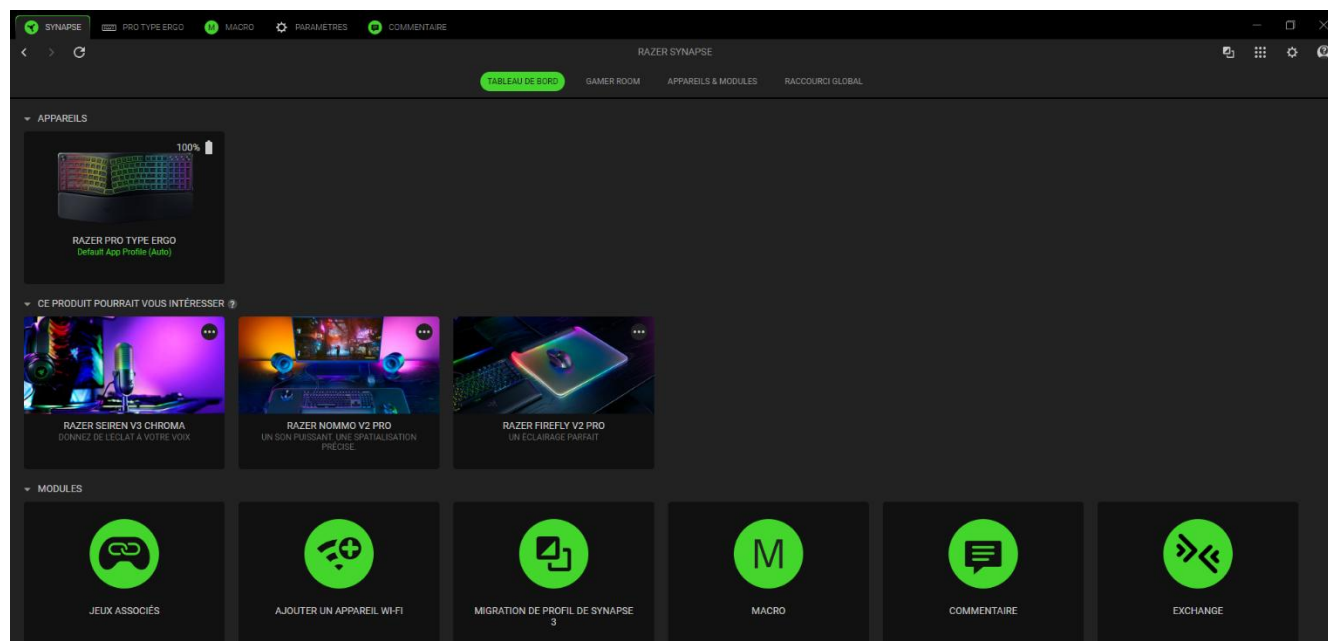

Gamer Room

Le sous-onglet Gamer Room affiche tous les appareils dotés de la fonction Lampe Razer Aether. De ce sous-onglet, vous pouvez afficher et gérer vos appareils pris en charge par Gamer Room.

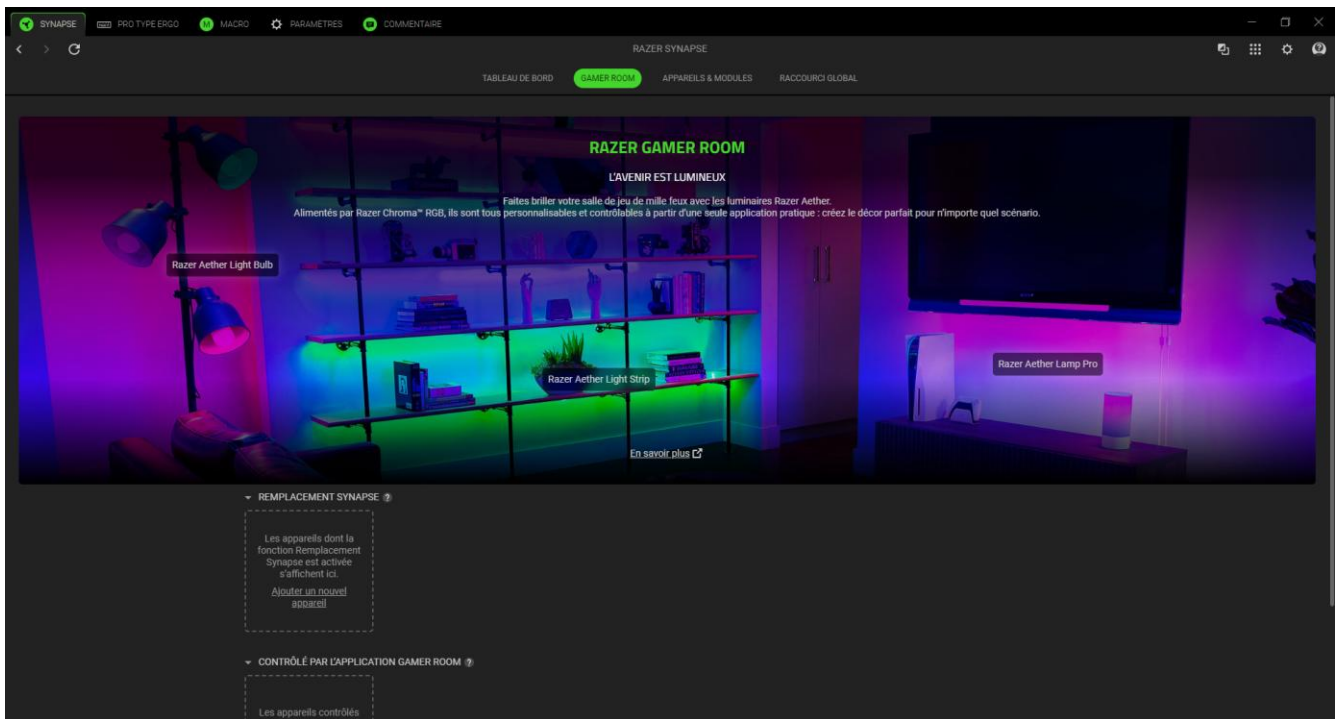

Remplacement Synapse

Cette section vous permet de sélectionner et de personnaliser l'éclairage de votre appareil et de le faire réagir aux jeux compatibles avec Chroma et aux applications Chroma Connect via Razer Synapse.

Contrôlé par l'application Gamer Room

Cette section affiche tous les appareils pris en charge et contrôlés à distance par l'application Gamer Room.

Appareils & modules

Le sous-onglet Modules affiche tous les modules installés et disponibles pour l'installation.

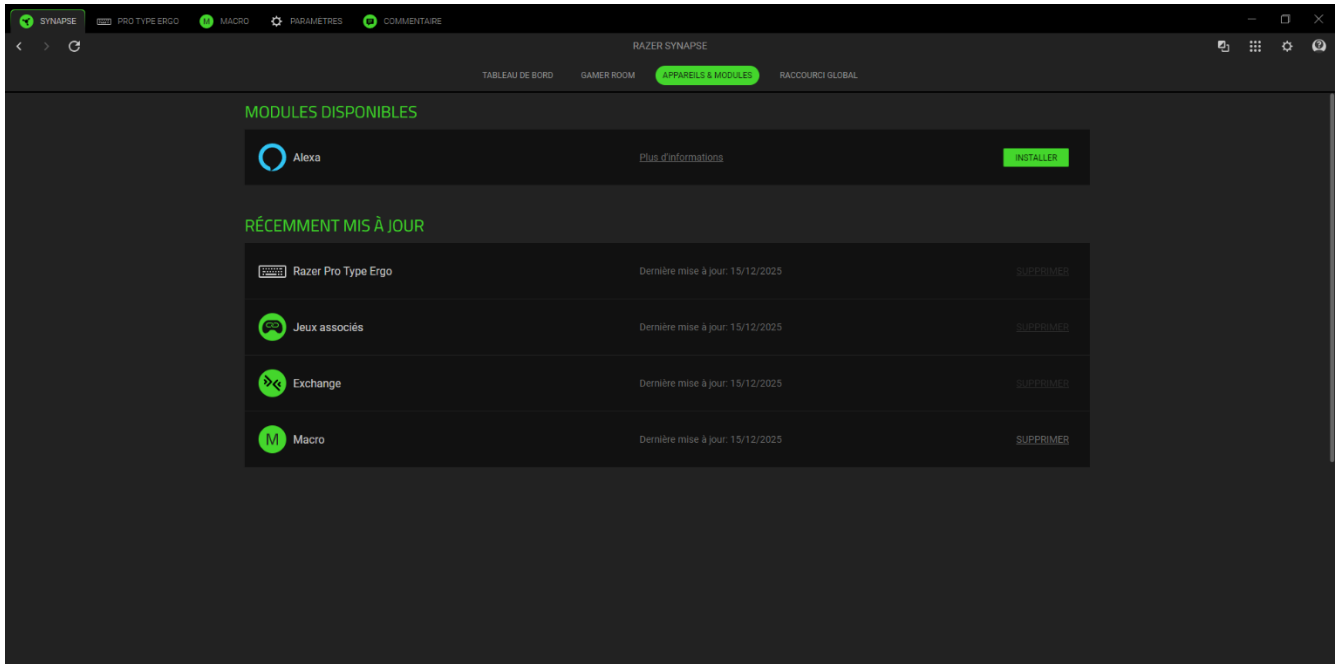

Raccourcis globaux

Associez des opérations ou des fonctions Razer Synapse à des combinaisons de touches personnalisées pour toutes entrées d'appareils compatibles avec Razer Synapse qui s'activeront sur tous vos profils d'appareils.

! *Seules les entrées des appareils compatibles avec Razer Synapse seront reconnues.*

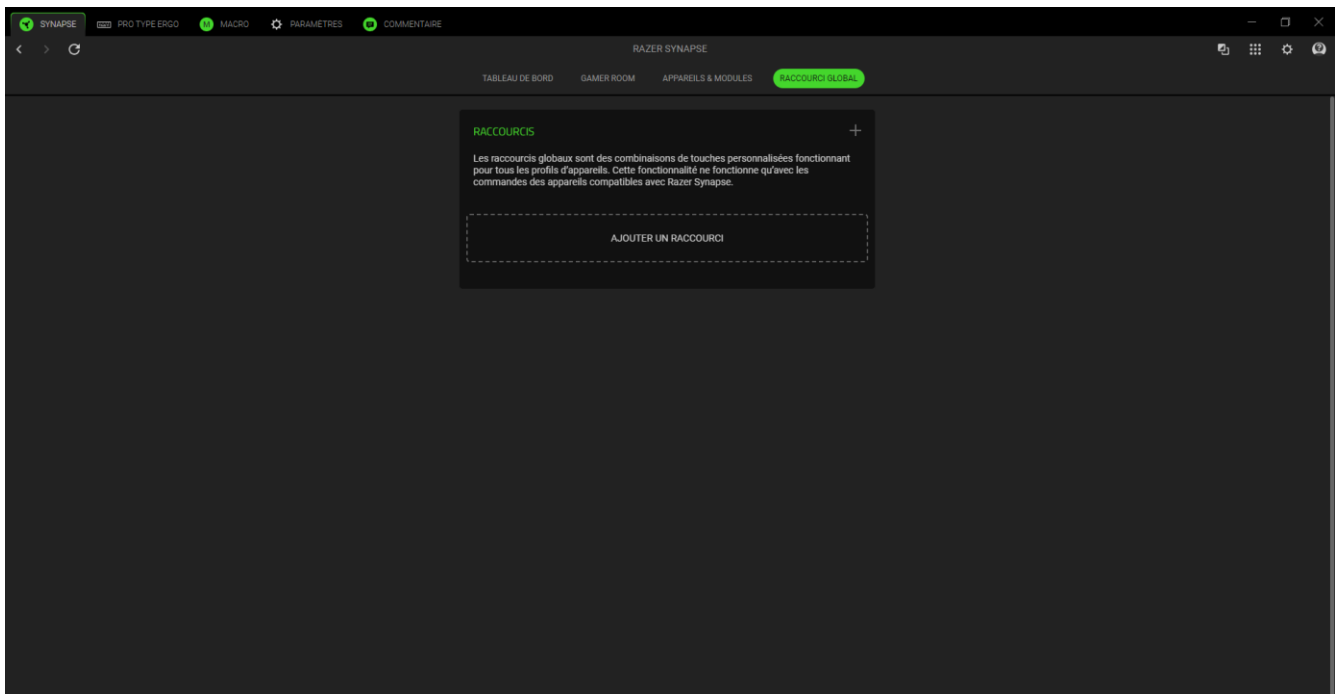

PRO TYPE ERGO

L'onglet Pro Type Ergo est l'onglet principal de votre clavier Razer. Vous pouvez modifier les paramètres de votre appareil ici, tels que l'attribution des touches, l'éclairage et la consommation d'énergie. Les modifications effectuées sous cet onglet sont automatiquement enregistrées dans votre système local et votre stockage sur le cloud.

 Actualiser

Cliquer sur ce bouton actualise la page pour garantir que les derniers paramètres sont appliqués et à jour.

Personnaliser

L'onglet « Personnaliser » permet de modifier la molette de commande de votre clavier, les attributions de touches, les paramètres spécifiques aux profils d'application, le mode jeu et d'autres propriétés.

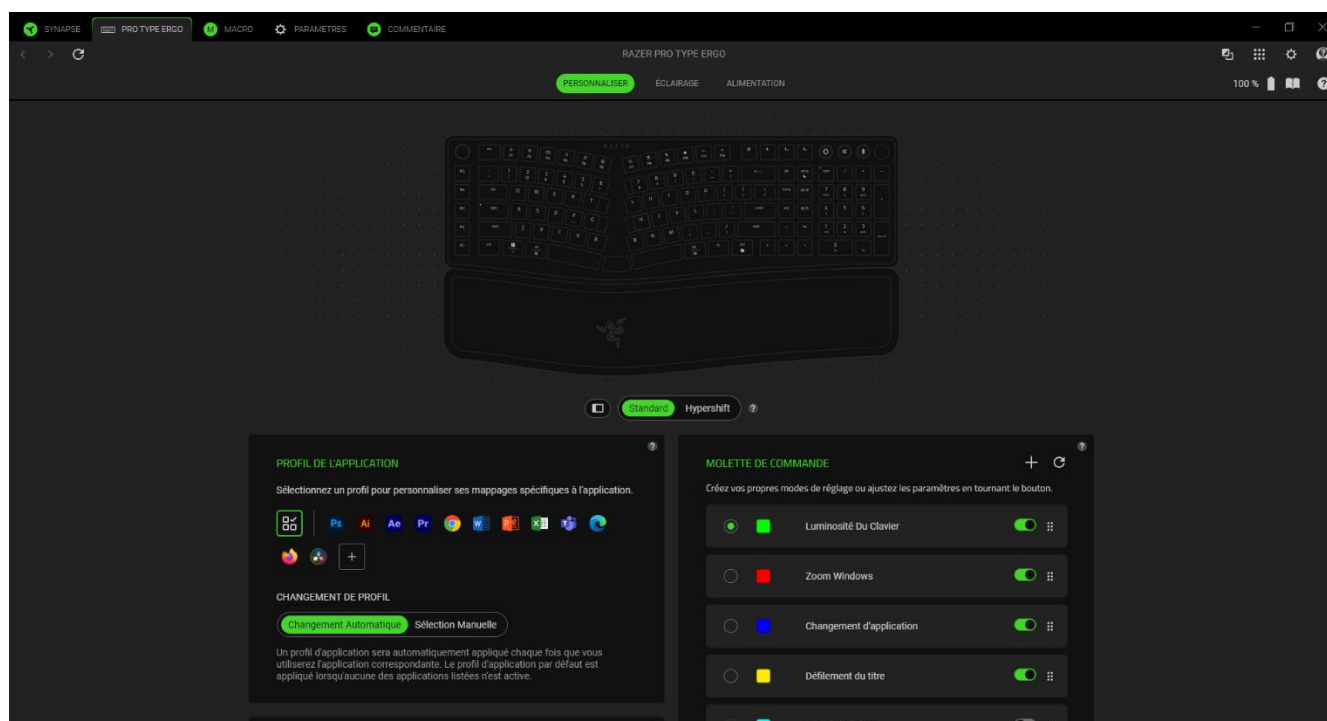

Profil De L'application

Un profil d'application stocke tous les paramètres de vos périphériques Razer pour chaque application sélectionnée, vous permettant de personnaliser les mappages et préférences par application. Vous pouvez utiliser les préréglages d'application disponibles ou créer les vôtres en cliquant sur le bouton « Ajouter une application » (+). Lorsqu'aucune des applications listées n'est active, c'est le profil d'application par défaut qui s'applique.

Changement de profil

Par défaut, les profils basculent automatiquement pour correspondre à l'application active, garantissant que les attributions de touches correctes sont appliquées sans interruption. En mode sélection manuelle, le profil choisi reste actif même si l'application associée n'est pas en cours d'exécution.

Hypershift

Le mode Hypershift est un ensemble secondaire de configuration de touches activé lorsque vous appuyez sur la touche Hypershift. Par défaut, la touche Hypershift est associée à la touche Fn de votre clavier compatible avec Razer Synapse. Cependant, vous pouvez aussi associer n'importe quelle touche en tant que touche Hypershift.

Mode Jeu

Lorsque le mode jeu est actif, la touche Windows est automatiquement désactivée pour éviter les interruptions accidentelles pendant le jeu. Selon vos paramètres, vous pouvez également désactiver Alt + Tab et Alt + F4, et choisir d'appliquer le mode jeu uniquement en cours de partie.

Touche Fonction Principale

Basculer les touches de fonction (F1–F12) entre touches de fonction standard et touches multimédia. Par défaut, elles fonctionnent comme des touches multimédias et peuvent être utilisées par simple pression. En mode touches de fonction, vous devez maintenir la touche fn pour accéder aux fonctions multimédias secondaires.

Propriétés du clavier

Vous permet d'ouvrir les propriétés du clavier de Windows où vous pouvez modifier les autres paramètres de clavier, comme le délai de répétition, le taux de répétition et le taux de clignotement du curseur, ou voir tous les périphériques de clavier installés sur votre PC.

Molette de commande

Créez des modes personnalisés avec le bouton « Ajouter » (+) modifiez les commandes de chaque mode en survolant et en cliquant sur le bouton « Divers » (...), ou supprimez des modes avec le bouton « Corbeille » (🗑️). Vous pouvez également réorganiser les modes de la molette de commande par glisser-déposer ou réinitialiser toutes les modifications par défaut avec le bouton « Réinitialiser » (🔄).

Menu Remap

En cliquant sur le bouton Menu Remap (), vous pouvez afficher toutes les configurations actuelles de votre clavier Razer et les modifier.

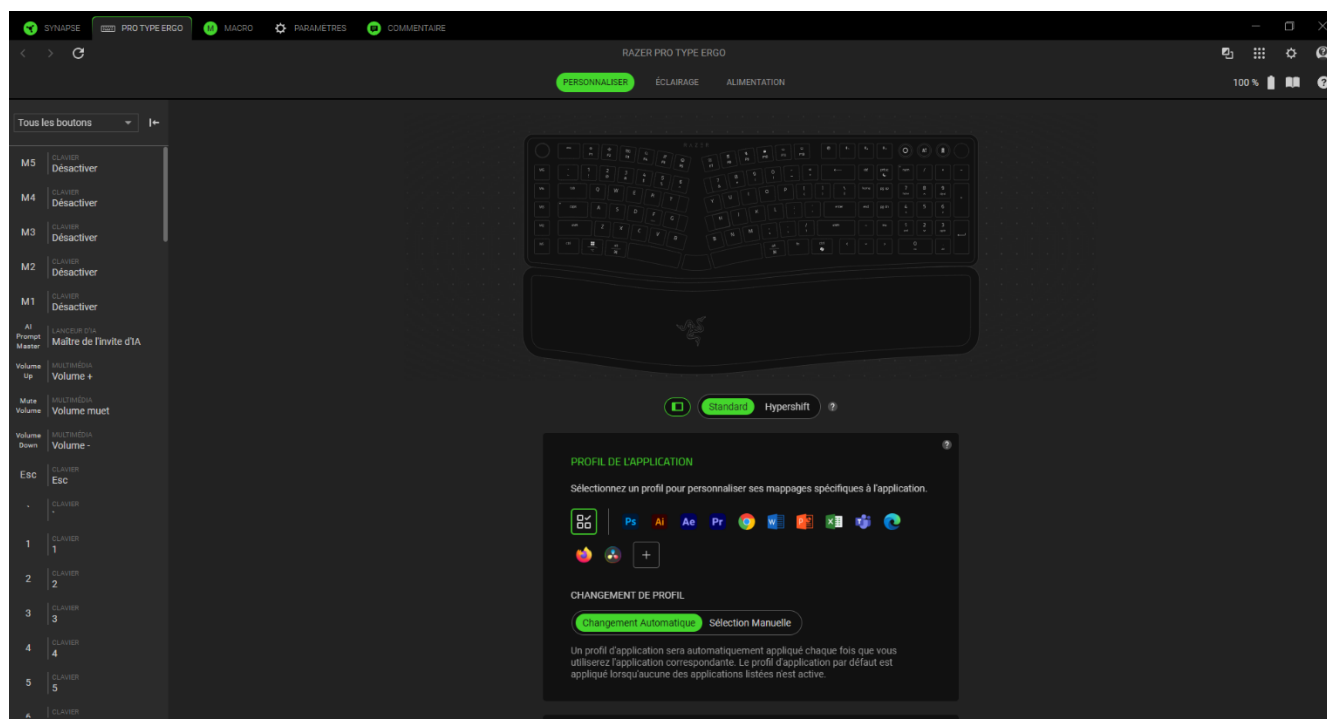

Vous pouvez également passer à une configuration de touches particulière en la sélectionnant dans l'onglet Personnaliser.

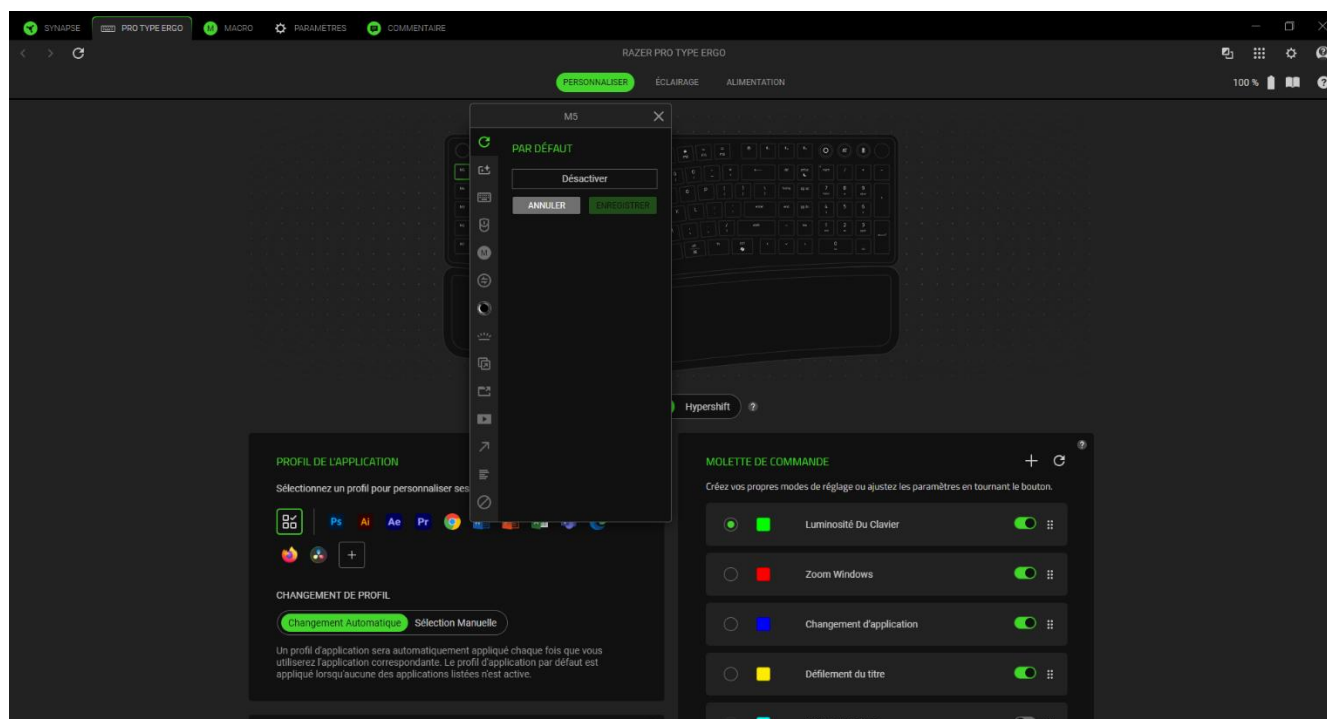

Après avoir sélectionné une configuration, vous pouvez la changer pour l'une des fonctions suivantes :

Par défaut

Cette option vous permet de revenir à la configuration par défaut de la touche sélectionnée.

Lanceur d'IA

Lorsqu'il est associé à un bouton, il ouvre une fenêtre superposée permettant de formuler des requêtes avec l'IA. Vous pouvez ouvrir la fenêtre superposée sur l'onglet AI Prompt Master ou sur l'onglet Chat IA.

Spécifique À L'application

Disponible uniquement pour les préférences Razer. Cette option vous permet d'attribuer des raccourcis spécifiques à une application ou des commandes personnalisées à une touche sélectionnée.

Fonction clavier

Cette option change la configuration des touches en une fonction du clavier. Vous pouvez également choisir d'activer le mode Turbo, ce qui vous permet d'émuler de façon répétitive en appuyant sur la fonction clavier pendant que vous appuyez sur la touche.

Fonction souris

Cette option vous permet de remplacer n'importe quelle touche par une fonction souris. Vous trouverez ci-dessous les fonctions que vous pouvez choisir :

- Clic gauche - Effectue un clic gauche de la souris en utilisant la touche associée.
- Clic droit - Effectue un clic droit de la souris en utilisant la touche associée.
- Clic de défilement - Active la fonction de défilement universel.
- Double clic - Effectue un double clic gauche en utilisant la touche associée.
- Défilement vers le haut - La touche sélectionnée effectue la commande « Défilement vers le haut ».
- Défilement vers le bas - La touche sélectionnée effectue la commande « Défilement vers le bas ».
- Bouton de souris 4 - Effectue une commande « Précédent » sur la plupart des navigateurs.
- Bouton de souris 5 - Effectue une commande « Suivant » sur la plupart des navigateurs.

- Défiler vers la gauche - Effectue la commande « Défiler vers la gauche » en utilisant la touche associée.
- Défiler vers la droite - Effectue la commande « Défiler vers la droite » en utilisant la touche associée.

Vous pouvez également choisir d'activer le mode Turbo dans l'une des fonctions souris, ce qui vous permet d'émuler de façon répétitive en activant et désactivant ladite fonction lorsque vous maintenez la touche enfoncée.

Macro

Une macro est une séquence pré-enregistrée de touches de clavier et de boutons exécutée avec un timing précis. En configurant la fonction d'une touche sur Macro, vous pouvez exécuter facilement une série de commandes. Cette fonction sera visible uniquement lorsque le module de macros est installé.

Inter-périphérique

La fonction inter-périphérique vous permet de modifier la fonctionnalité d'autres périphériques fonctionnant sous Razer Synapse. Certaines de ces fonctionnalités sont spécifiques à chaque périphérique, comme l'utilisation de votre clavier de jeu Razer pour modifier le niveau de sensibilité de votre souris de jeu Razer.

Changer l'effet Chroma

Changer l'effet Chroma vous permet de passer facilement d'un profil d'effet Chroma à l'autre dans Chroma Studio. Cette fonction sera visible uniquement lorsque Chroma Studio est installé.

Luminosité de l'appareil

Attribuez la touche choisie pour allumer ou éteindre l'éclairage LED de votre appareil, ou pour l'activer/le désactiver.

Razer Hypershift

Configurer la touche sur Razer Hypershift vous permet d'activer le mode Hypershift si la touche est maintenue enfoncée.

Lancer

Lancer le programme vous permet d'ouvrir une application ou une page Web en utilisant la touche associée. Lorsque vous sélectionnez Lancer le programme, deux choix apparaîtront : chercher une application spécifique à ouvrir ou saisir l'adresse d'une page Web à visiter.

Multimédia

Cette option vous permet d'associer des commandes multimédias à votre appareil Razer. Vous trouverez ci-dessous les commandes multimédias disponibles :

- Volume - - Diminue le volume audio.
- Volume + - Augmente le volume audio.
- Volume muet - Coupe le son.
- Volume micro + - Augmente le volume du microphone.
- Volume micro - - Diminue le volume du microphone.
- Micro muet - Coupe le microphone.
- Tous muets - Coupe le microphone et le volume audio.
- Lecture / Pause - Lire, mettre sur pause, ou reprendre la lecture du média en cours.
- Piste précédente - Lecture de la piste média précédente.
- Piste suivante - Lecture de la piste média suivante.

Raccourcis Windows

Cette option vous permet d'associer votre touche préférée à un raccourci du système d'exploitation Windows. Pour plus d'informations, rendez-vous sur : support.microsoft.com/kb/126449

Fonction texte

La Fonction Texte vous permet de taper un texte pré-écrit en appuyant sur une touche. Écrivez simplement le texte désiré dans le champ souhaité et votre texte sera saisi dès que vous appuierez sur la touche associée. Cette fonction est entièrement unicodée et vous pouvez insérer des caractères spéciaux ainsi que des symboles.

Désactiver

Cette option rend la touche associée inutilisable. Utilisez l'option Désactiver si vous ne voulez pas utiliser la touche sélectionnée ou si elle interfère avec votre jeu.

Éclairage

Le sous-onglet Éclairage vous permet de modifier les paramètres d'éclairage de votre appareil Razer.

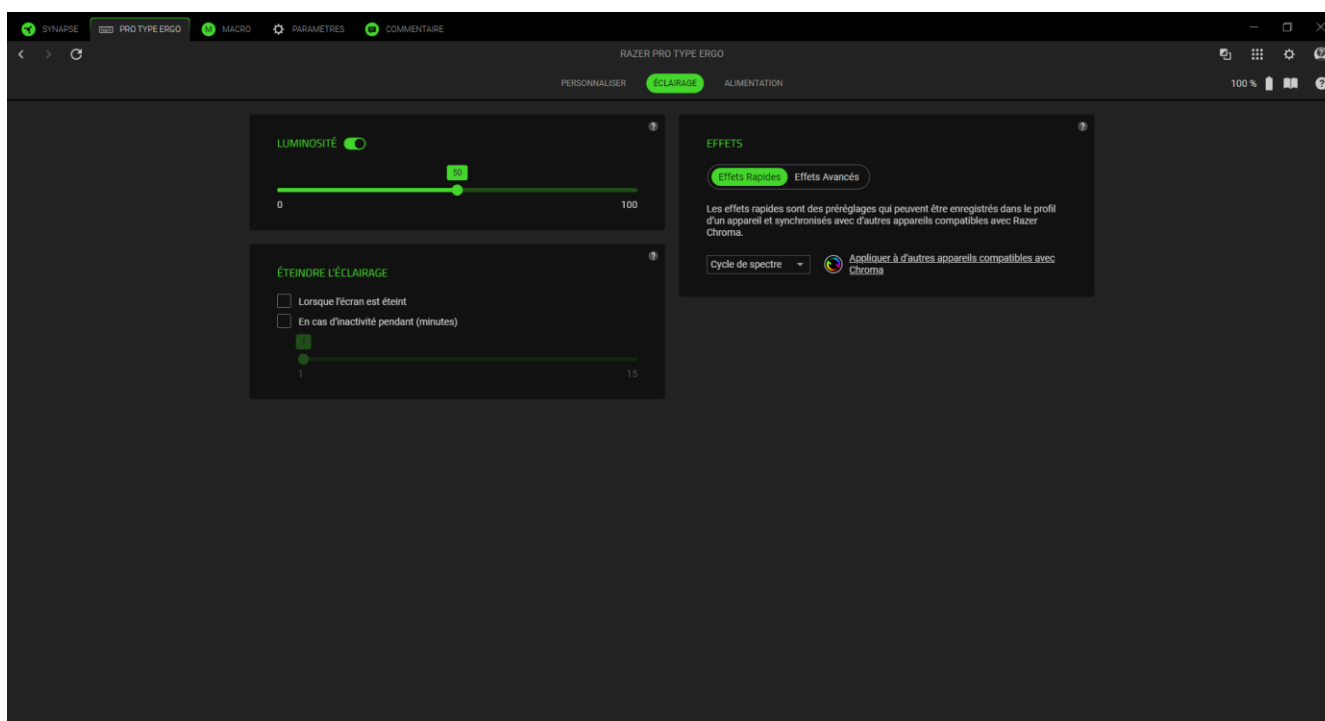

Luminosité

Vous pouvez éteindre l'éclairage de votre appareil Razer en activant ou désactivant l'option Luminosité ou en augmentant/diminuant la luminosité au moyen du curseur.



Éteindre l'éclairage

Cet outil d'économie d'énergie vous permet de désactiver l'éclairage de votre appareil lorsque votre écran s'éteint et/ou de l'éteindre automatiquement lorsque votre clavier Razer est inactif pendant une certaine durée.

Effets rapides

Un nombre d'effets rapides peut être sélectionné et appliqué à l'éclairage de votre appareil, comme listé ci-dessous :

	Nom	Description	Réglage
	Respiration	Les couleurs de clavier sélectionnées s'intensifient et s'estompent alternativement	Choisissez jusqu'à 2 couleurs ou faites un choix aléatoire

	Cycle de spectre	L'éclairage alterne de manière indéfinie entre 16,8 millions de couleurs	Aucune autre personnalisation n'est requise
	Statique	Les voyants DEL resteront allumés selon la couleur sélectionnée.	Sélectionnez une couleur.
	Vague	L'éclairage défilera dans la direction sélectionnée.	Sélectionnez la direction de vague de gauche à droite ou de droite à gauche

Si vous possédez d'autres appareils compatibles avec Razer Chroma, vous pouvez synchroniser leurs effets rapides avec votre appareil Razer en cliquant le bouton Synchronisation Chroma ().

Effets avancés

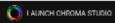
L'option Effets avancés vous permet de choisir un profil d'effet Chroma que vous souhaitez utiliser sur votre appareil compatible avec Razer Chroma. Pour commencer à créer votre propre profil d'effet Chroma, cliquez sur le bouton Lancer Chroma Studio ().

 *Seuls les autres appareils Razer compatibles avec l'effet d'éclairage sélectionné seront synchronisés.*

Alimentation

Le sous-onglet Alimentation vous permet de gérer la consommation d'énergie de votre appareil lorsqu'il fonctionne sur batterie.

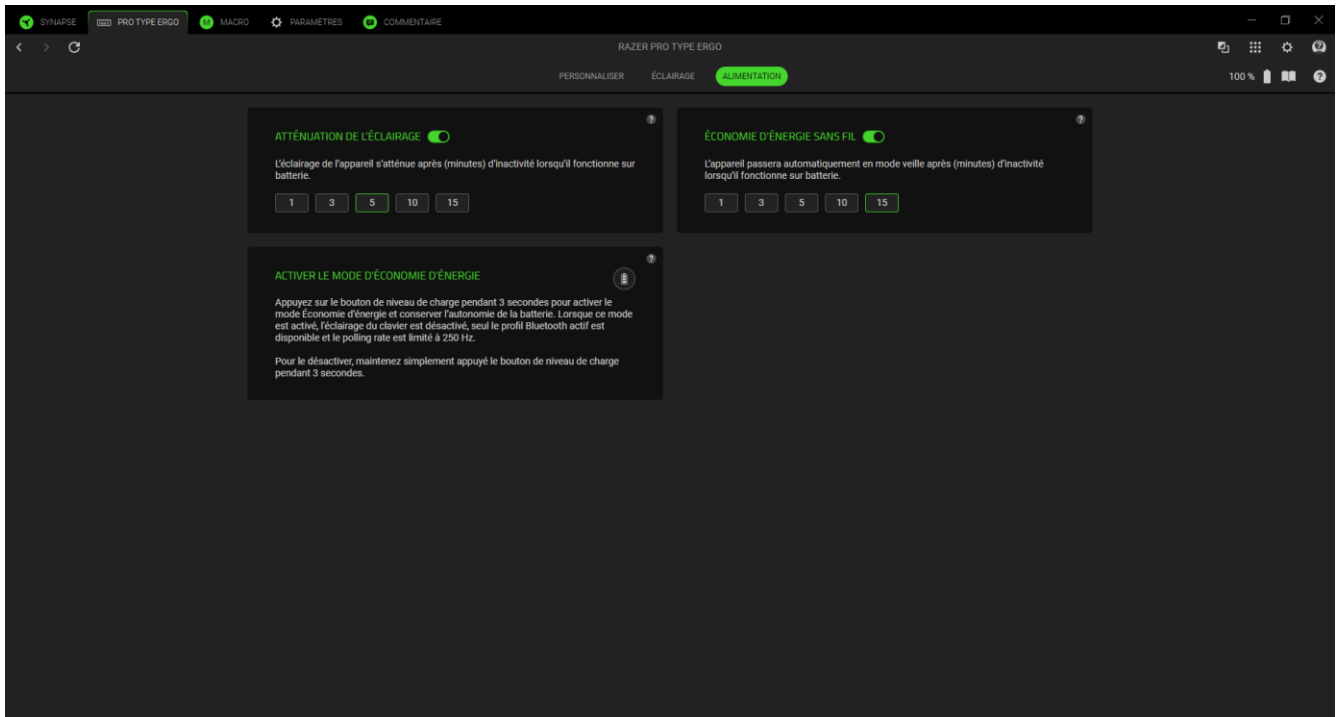

Atténuation De L'éclairage

Définissez la durée pendant laquelle votre appareil doit rester inactif lorsqu'il fonctionne sur batterie avant qu'il ne réduise sa luminosité ou désactivez cette fonction.

Économie D'énergie Sans Fil

Réglez votre appareil pour qu'il passe en mode veille après une période d'inactivité choisie ou désactivez l'économie d'énergie.

MACRO

Si vous devez exécuter une série de commandes complexes avec précision, vous aurez besoin d'une macro. Une macro est un ensemble de frappes, de pressions et de mouvements du curseur enregistrés, que vous pouvez lier à votre appareil et exécuter à tout moment.

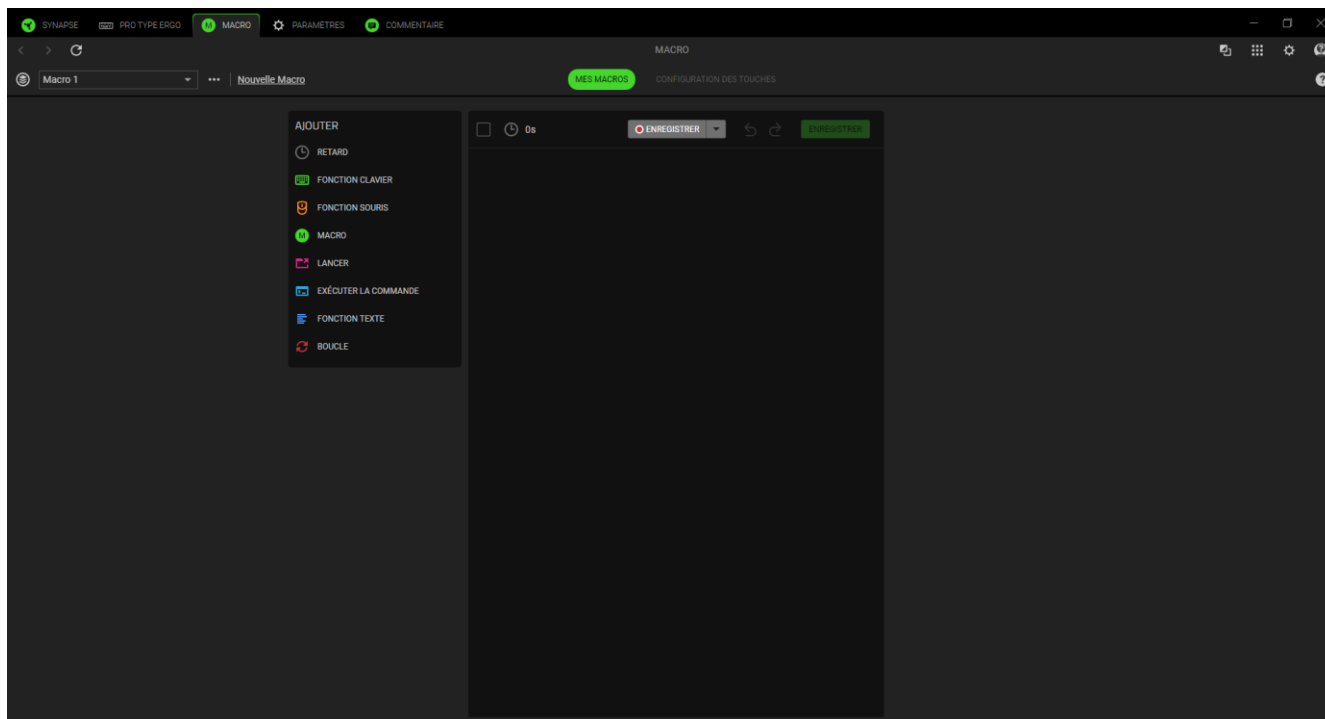

Mes macros

Le sous-onglet Mes macros vous permet de créer, de modifier et d'organiser ces macros pour les assigner aux touches ou aux boutons de votre appareil Razer. Utilisez les boutons ci-dessous pour accéder à vos options de macro :

Barre de défilement des macros



En cliquant sur cette barre déroulante, vous affichez toutes les macros de cet appareil. Ici, vous pouvez rechercher une macro particulière, trier vos macros, créer un nouveau dossier et créer une nouvelle macro. La sélection d'une macro permet d'activer diverses options telles que renommer, dupliquer ou supprimer la macro.

*** Divers

En cliquant sur ce bouton, vous ouvrez une fenêtre contextuelle avec des options liées à votre Macro actuelle.

Nouvelle macro

Utilisez ce lien pour créer et sélectionner rapidement la nouvelle macro.

Une fois que vous avez créé une macro, vous pouvez enregistrer les frappes, les pressions et les mouvements du curseur en cliquant sur le bouton Enregistrer () ou vous pouvez personnaliser la macro en cliquant sur le bouton du menu déroulant () avant de commencer l'enregistrement avec les options suivantes :

- **Retard de démarrage.** Définir un court retard de 1 à 5 secondes avant le début de l'enregistrement.
- **Touche de raccourci.** Attribuez une touche de raccourci pour démarrer l'enregistrement d'une macro même lorsque Razer Synapse est en arrière-plan.
- **Paramètres du retard.** Définissez le retard entre chaque commande.
- **Suivi du mouvement de la souris.** Activez l'enregistrement des mouvements de la souris et définissez les conditions de leur enregistrement.

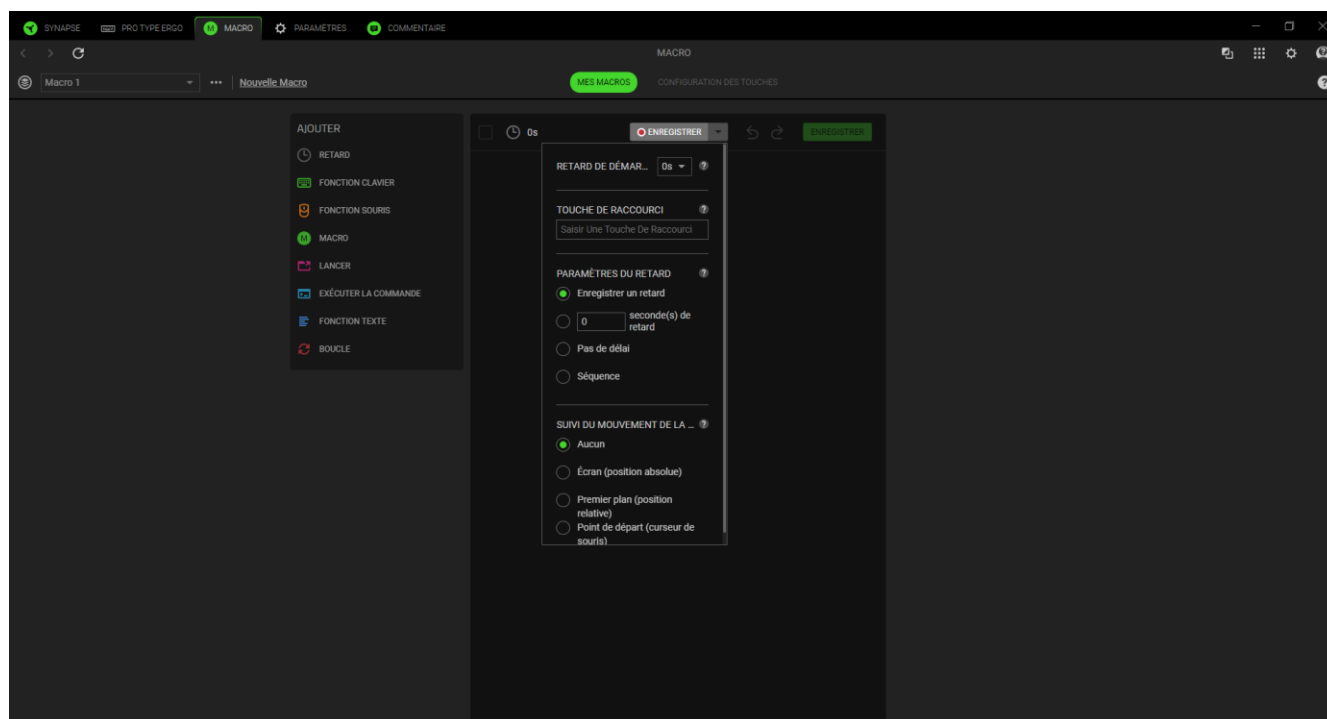

Quand vous aurez fini d'enregistrer les commandes de votre macro, cliquez sur le bouton Arrêter () ou appuyez simplement sur la touche de raccourci pour arrêter la session. Une fois que vous avez enregistré une macro, vous pouvez modifier les commandes saisies en sélectionnant chaque commande dans l'écran de macros. Chaque touche ou bouton pressés est rangé de façon séquentielle. La première commande figure en haut de l'écran.

Le menu Insérer situé à gauche de l'écran permet d'ajouter des retards, d'entrer des frappes et des pressions sur des boutons, d'insérer un groupe entier de macros dans la macro, de lancer des

applications, d'exécuter des commandes, de taper des textes et de mettre en boucle un ensemble de commandes dans la macro.

Configuration des touches

Le sous-onglet Configuration des touches vous permet de voir les touches de raccourci de la macro sélectionnée. Vous pouvez associer une macro à la touche ou au bouton de votre choix sans quitter l'onglet Macro en cliquant sur le bouton Associer une macro à vos appareils (+).

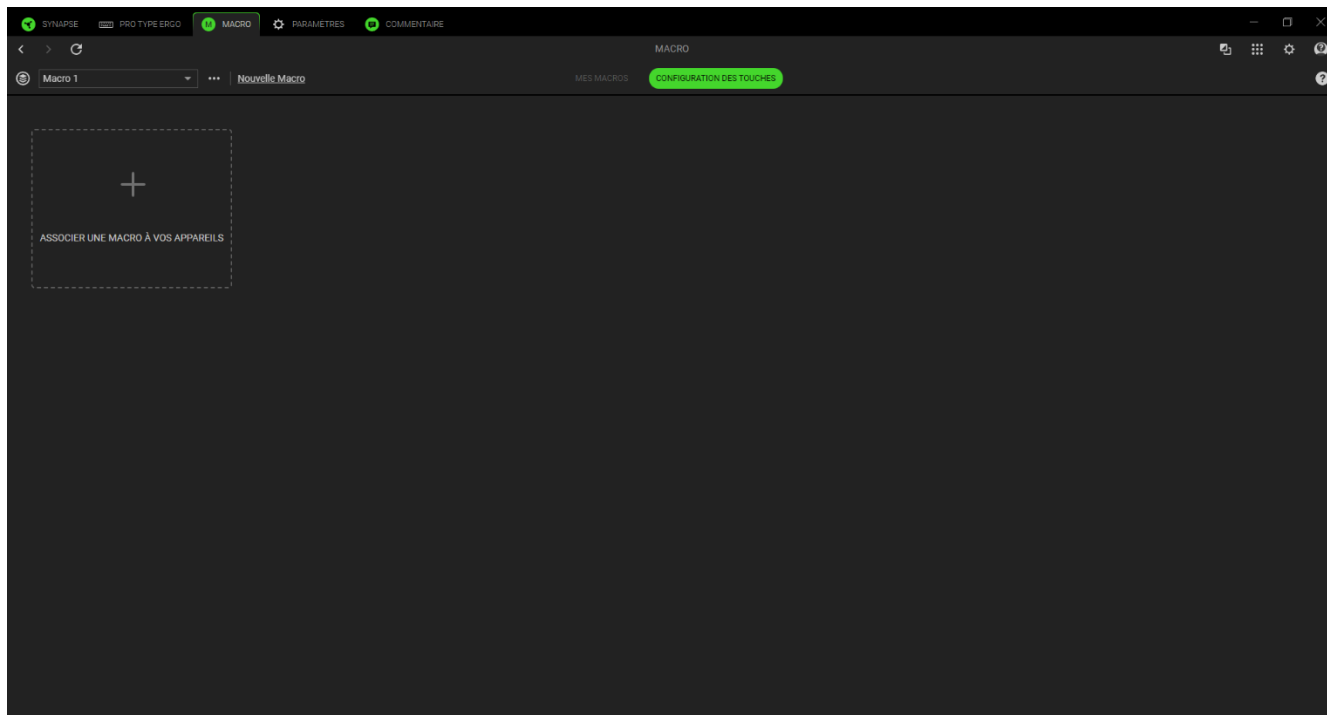

PARAMÈTRES

L'onglet Paramètres, accessible en cliquant sur le bouton (⚙), vous permet de configurer de nombreuses options, comme indiqué ci-dessous :

Synapse

C'est dans le sous-onglet Synapse que vous trouverez les options spécifiques à l'application.

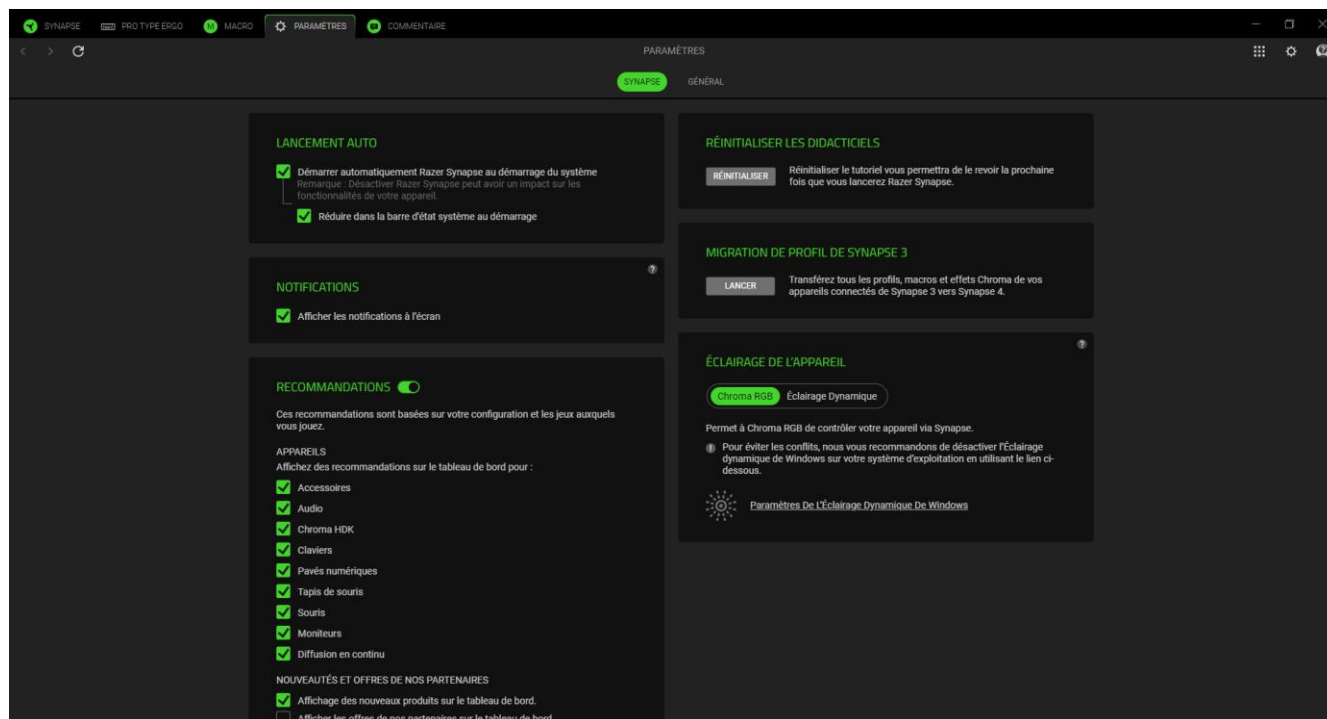

Lancement auto

L'option Lancement auto vous permet de configurer le comportement de démarrage de l'application.

Notifications

L'option Notifications permet à l'application d'afficher des notifications à l'écran, même si vous exécutez des applications en plein écran.

Recommandations

Les recommandations nous permettent d'afficher les derniers produits et fonctionnalités sur votre tableau de bord en fonction des appareils que vous avez installés et des jeux associés.

Réinitialiser les didacticiels

Sélectionner le bouton Réinitialiser réactivera tous les didacticiels qui vous aideront à vous familiariser avec les fonctionnalités de Razer Synapse.

Migration de profils Synapse 3

Cette fonction vous permet de transférer tous les profils, macros et effets Chroma de votre appareil de Synapse 3 vers le nouveau Synapse.

Éclairage de l'appareil

Cette option vous permet de choisir l'application qui contrôlera les effets d'éclairage sur votre appareil.

Général

Le sous-onglet Général est la section où vous pouvez accéder à des options diverses pour votre application, ainsi que trouver des informations supplémentaires sur le logiciel.

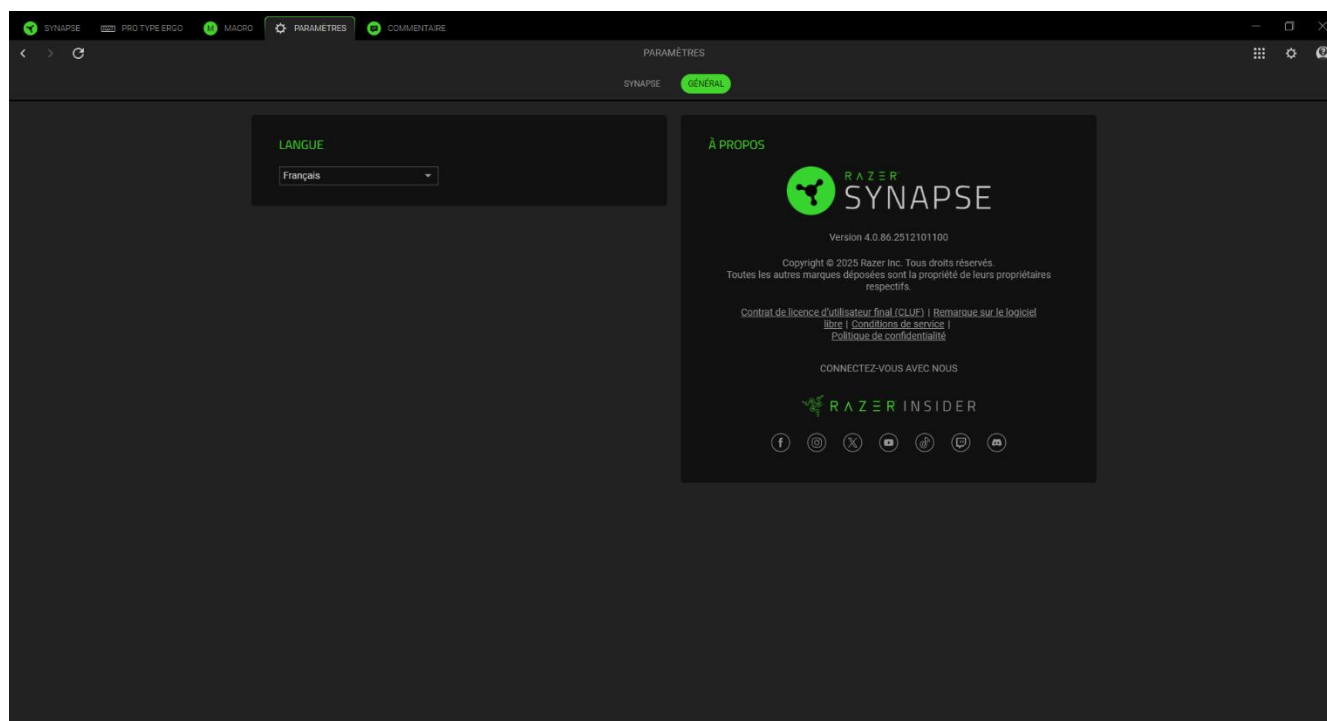

Langue

Cette option vous permet de changer la langue d'affichage de Razer Synapse.

À propos

La section À propos indique la version actuelle du logiciel, affiche la déclaration de copyright et fournit des liens relatifs aux conditions d'utilisation de Razer. Vous pouvez également utiliser cette option pour accéder rapidement aux communautés des réseaux sociaux de Razer.

COMMENTAIRE

Aidez-nous à améliorer Razer Synapse en nous faisant part de vos commentaires, suggestions et problèmes avec le logiciel. Vous pouvez nous contacter directement en utilisant cet onglet et même gagner des récompenses pour signaler des bogues.

Sélectionnez Le Type Razer Synapse

Adresse e-mail (facultative)

Nom de l'appareil

Objet

Laisser un commentaire

0 / 32000

ENVOYER

Gagnez des récompenses en signalant les bogues!
Rejoignez le Programme de primes aux bogues

7. SÉCURITÉ ET ENTRETIEN

CONSIGNES DE SÉCURITÉ

Afin d'utiliser votre Razer Pro Type Ergo dans des conditions de sécurité optimales, nous vous recommandons de suivre les consignes suivantes :

Si vous rencontrez des difficultés à faire fonctionner correctement votre appareil et que le dépannage ne résout pas votre problème, débranchez votre appareil et contactez le service d'assistance téléphonique de Razer ou rendez-vous sur support.razer.com.

Gardez le clavier ainsi que ses pièces et accessoires hors de la portée des jeunes enfants pour éviter les accidents et/ou blessures.

Ne démontez pas l'appareil et n'essayez pas de le faire fonctionner avec une charge de courant anormale. Cela annulera votre garantie.

Conservez l'appareil à l'abri des liquides et de l'humidité. Faites fonctionner le périphérique uniquement à une température comprise entre 0 °C et 40 °C. Si la température dépasse ces limites, éteignez et/ou débranchez l'appareil pour laisser la température se stabiliser à un degré optimal.

CONFORT

Les études ont montré que de longues périodes de mouvements répétitifs, un positionnement incorrect de vos périphériques électroniques, une position incorrecte du corps et de mauvaises habitudes peuvent être associés à un inconfort physique et une lésion des nerfs, des tendons et des muscles. Voici des instructions pour éviter les blessures et vous assurer un confort maximal lors de l'utilisation de votre Razer Pro Type Ergo.

1. Placez votre clavier et votre écran directement en face de vous avec votre souris à côté. Placez vos coudes près de vous, pas trop loin, et votre clavier à portée.
2. Ajustez la hauteur de votre chaise et de votre table afin que la hauteur du clavier et de la souris soit au niveau ou en dessous des coudes.
3. Gardez vos pieds bien soutenus, en position droite et vos épaules détendues.
4. Pendant que vous jouez, détendez votre poignet et gardez-le droit. Si vous exécutez les mêmes tâches avec les mains à plusieurs reprises, essayez de ne pas plier, étendre ou tordre vos mains pendant de longues périodes.
5. Ne reposez pas vos poignets sur des surfaces dures pendant de longues périodes.
6. Personnalisez les touches de votre clavier pour l'adapter à votre style de jeu et réduire les mouvements répétitifs ou maladroits.

7. Ne restez pas assis dans la même position toute la journée. Levez-vous, éloignez-vous de votre bureau et faites des exercices pour étirer vos bras, épaules, cou et jambes.

Si vous sentez une gêne physique durant l'utilisation de votre clavier, notamment une douleur, un engourdissement ou des fourmillements dans les mains, les poignets, les coudes, le cou ou le dos, consultez immédiatement un médecin compétent.

ENTRETIEN ET UTILISATION

Le Razer Pro Type Ergo nécessite un minimum d'entretien pour le conserver dans un état de fonctionnement optimal. Une fois par mois, nous vous recommandons de déconnecter l'appareil de l'ordinateur et de l'éteindre, puis de le nettoyer avec un chiffon doux ou un coton-tige pour empêcher les dépôts de saleté. N'utilisez pas de savon ou de produits nettoyants agressifs.

AVERTISSEMENT SUR LA BATTERIE

Le Razer Pro Type Ergo contient une batterie rechargeable lithium-ion. En général, la durée de vie de cette batterie dépend de son utilisation. Si vous pensez que la batterie rechargeable lithium-ion du Razer Pro Type Ergo est épuisée (faible charge), essayez de la recharger.

Attention : Ne pas ouvrir, endommager ou exposer à des matériaux conducteurs (métal), à l'humidité, à du liquide, du feu ou de la chaleur. De telles pratiques peuvent entraîner l'explosion ou l'écoulement des batteries, ce qui peut provoquer des blessures. L'autonomie des batteries varie selon l'usage que vous en faites.

INFORMATION SUR LA BATTERIE

Le Razer Pro Type Ergo est conçu avec une batterie remplaçable par l'utilisateur-riche. Il est possible de la retirer et de remplacer correctement pour s'assurer que l'appareil fonctionne correctement et pour prolonger sa durée de vie. Pour remplacer la batterie, suivez les étapes suivantes :

1. À l'aide d'un tournevis, retirez toutes les vis du panneau arrière du clavier.

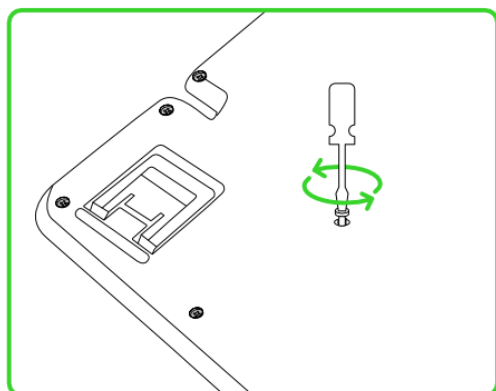

2. Séparez délicatement le boîtier du clavier et retirez le couvercle arrière.

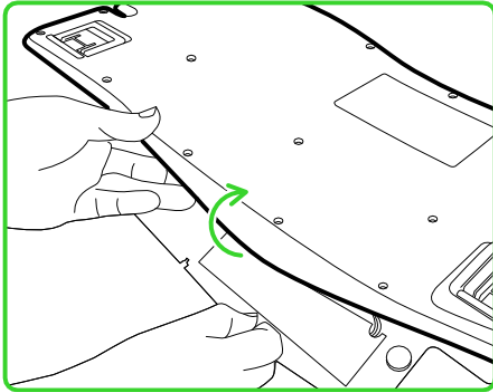

3. Retirez le cache de la batterie pour y accéder, et soulevez-la avec précaution pour la sortir du clavier.

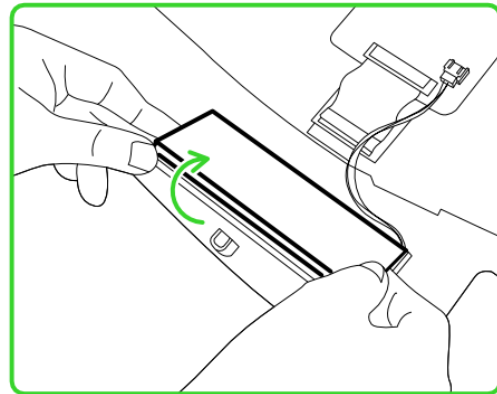
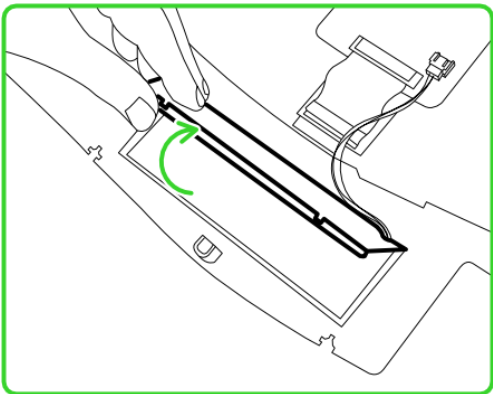

4. Débranchez délicatement le connecteur de la batterie du clavier.

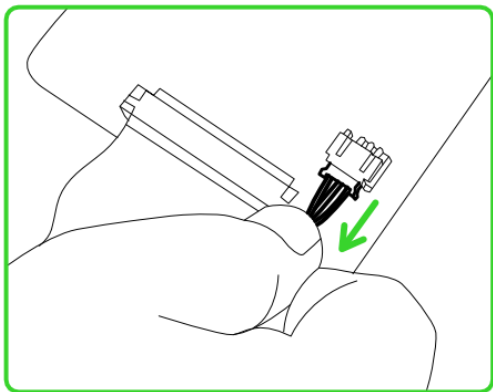

5. Veille à remplacer la pile par le bon numéro de modèle en vous référant au manuel d'utilisation ou en vérifiant les spécifications sur l'étiquette.

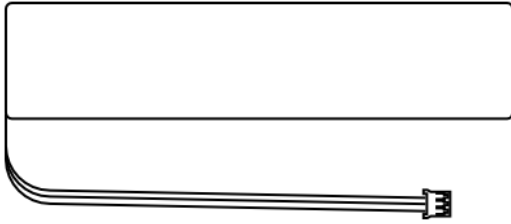

Modèle : FT5936E2P

Capacité nominale : 4200 mAh

Tension nominale : 3,7 V

Tension de charge maximale : 4,2 V

8. MENTIONS LÉGALES

INFORMATIONS SUR LES DROITS D'AUTEUR ET DROITS DE PROPRIÉTÉ INTELLECTUELLE

©2026 Razer Inc. Tous droits réservés. Razer, le logo du serpent à trois têtes, le logo Razer, « For Gamers. By Gamers. » et le logo « Razer Chroma » sont des marques commerciales ou des marques commerciales déposées de Razer Inc. et/ou des sociétés affiliées aux États-Unis ou dans d'autres pays. Toutes les autres marques commerciales sont la propriété de leurs propriétaires respectifs.

Windows et le logo Windows sont des marques commerciales appartenant aux entreprises du groupe Microsoft.

La marque et le logo Bluetooth® sont des marques déposées appartenant à Bluetooth SIG, Inc. et toute utilisation par Razer est faite sous licence.

Razer Inc. (« Razer ») peut avoir des droits d'auteur, des marques commerciales, des secrets de fabrication, des brevets, des demandes de brevet, ou d'autres droits de propriété intellectuelle (enregistrés ou non enregistrés) concernant le produit dans ce guide. Ce guide ne vous donne pas de licence pour ce droit d'auteur, cette marque commerciale, ce brevet ou tout autre droit de propriété intellectuelle. Le Razer Pro Type Ergo (le « Produit ») peut différer des images, que ce soit sur l'emballage ou autre. Razer n'assume aucune responsabilité pour de telles différences ou pour toute erreur pouvant apparaître. Les informations contenues dans ce document sont susceptibles d'être modifiées sans préavis.

GARANTIE LIMITÉE DU PRODUIT

Pour connaître les dernières conditions et les conditions actuelles de la garantie limitée du produit, veuillez vous rendre sur razer.com/warranty.

LIMITATION DE RESPONSABILITÉ

Razer ne sera en aucun cas responsable de toute perte de profit, d'informations ou de données, de dommages spéciaux, fortuits, indirects, punitifs ou consécutifs, ou de dommages fortuits découlant de la distribution, la vente, la revente, l'utilisation, ou l'incapacité d'utiliser le Produit. En aucun cas la responsabilité de Razer ne peut excéder le prix d'achat au détail du Produit.

GÉNÉRALITÉS

Ces conditions seront régies par et interprétées conformément aux lois de la juridiction dans laquelle le Produit a été acheté. Si l'une des conditions définies ici est jugée non valide ou inapplicable, cette condition (dans la mesure où elle est non valide ou inapplicable) n'aura alors

aucun effet et sera considérée comme exclue sans invalider aucune des conditions restantes.
Razer se réserve le droit de modifier toute condition à tout moment sans préavis.