



RAZER PRO TYPE ERGO

HANDBUCH

INHALT

1. LIEFERUMFANG.....	2
2. DAS BRAUCHST DU.....	3
3. HOL DIR DAS KOMPLETTPAKET.....	4
4. ERSTE SCHRITTE.....	5
6. SO VERWENDEST DU DEINE RAZER PRO TYPE ERGO.....	9
7. SO KONFIGURIERST DU DEINE RAZER PRO TYPE ERGO.....	12
8. SICHERHEIT UND WARTUNG.....	31
9. RECHTLICHE HINWEISE.....	34

1. LIEFERUMFANG

▪ Razer Pro Type Ergo



- A. Razer Command Dial
- B. Modus-LED für Command Dial
- C. Dedizierte Makro-Tasten
- D. Bildschirmhelligkeitstasten
- E. Task-Ansicht- / Mission-Control-Taste*
- F. Suchen
- G. Diktieraste
- H. Emoji- / Zeichentabelle-Taste
- I. USB-Anschluss (Typ-C)
- J. Moduswahlschalter
- K. Kontextmenü-Taste
- L. Rechner-Taste
- M. Mikrofon an/aus
- N. Bildschirm Sperre-Taste
- O. Hintergrundbeleuchtungstasten
- P. Razer HyperSpeed-Modus-Taste (2,4 GHz)
- Q. Bluetooth-Profil-Tasten
- R. Ruhemodus-Taste
- S. Multifunktionale Medien-Taste
- T. KI-Prompt-Assistent-Taste
- U. Akku-Laufzeit- / Status-Taste
- V. Multifunktionaler Drehregler
- W. Mittlere Taste**

*Funktion je nach Betriebssystem.

**Standardmäßig der Rücktaste zugewiesen.

HINTEN



- X. Klappständer
- Y. Fach für kabellosen USB-Adapter†
- Z. Integrierte Handballenauflage

†Unter dem linken hinteren Klappständer.

- Razer HyperSpeed Wireless-Adapter

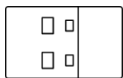

- USB-Kabel (Typ A auf Typ C)

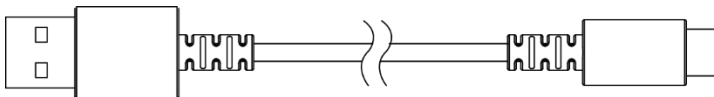

- Wichtige Produktinformationen

2. DAS BRAUCHST DU

PRODUKTANFORDERUNGEN

- USB-Anschluss (Typ-A) oder Bluetooth

RAZER SYNAPSE-ANFORDERUNGEN

- Windows® 11
- Internetverbindung für Software-Installation

3. HOL DIR DAS KOMPLETTPAKET



Du hast ein tolles Produkt – mach's jetzt einfach noch besser. Registriere deine Garantie unter razerid.razer.com um dein Produkt zu schützen und dir exklusive Razer Vorteile freizuschalten.

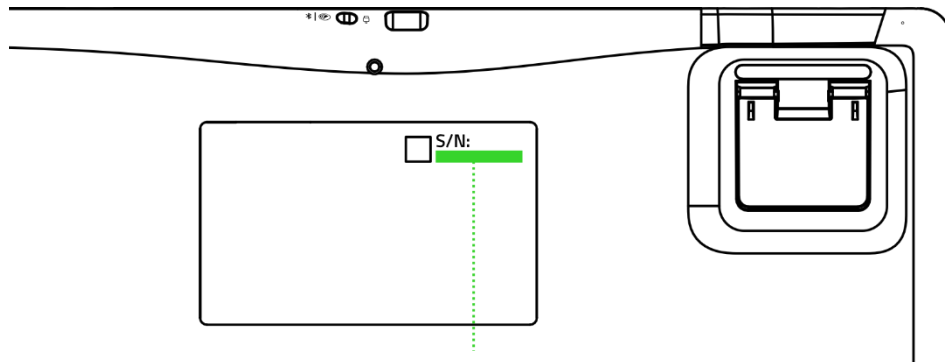

Die Seriennummer deines Produkts findest du hier.

4. ERSTE SCHRITTE

TASTATUR AUFLADEN

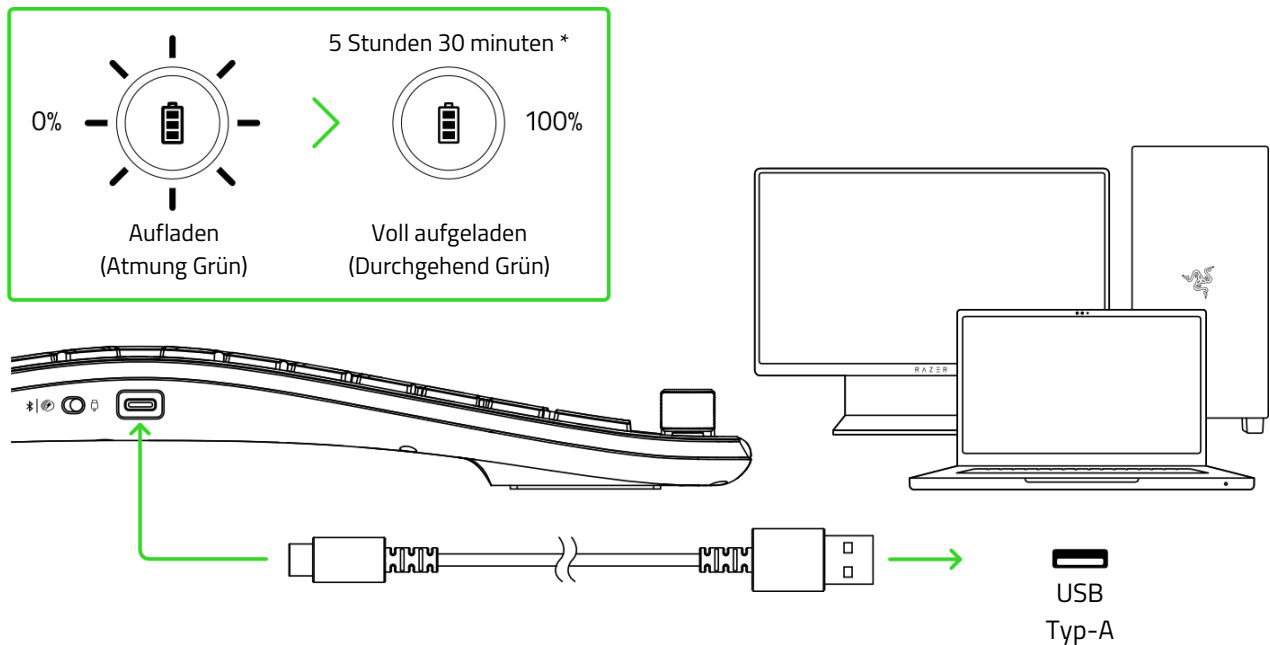

**Ladezeiten können variieren. Du kannst die Ladezeit verkürzen, indem du ein externes USB-Netzteil oder eine Steckdose verwendest.*

i *Um optimale Ergebnisse zu erzielen, lade deine Tastatur bitte vor dem ersten Einsatz voll auf. Du kannst die Tastatur im Netzbetrieb weiter verwenden.*

SO VERBINDEST DU DEINE TASTATUR

A. Razer HyperSpeed Wireless (2,4 GHz)

1.

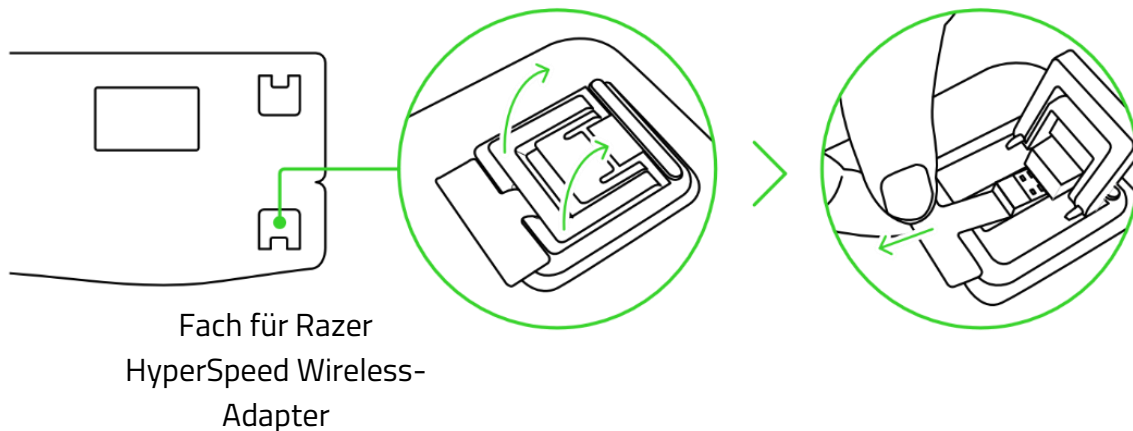

2.

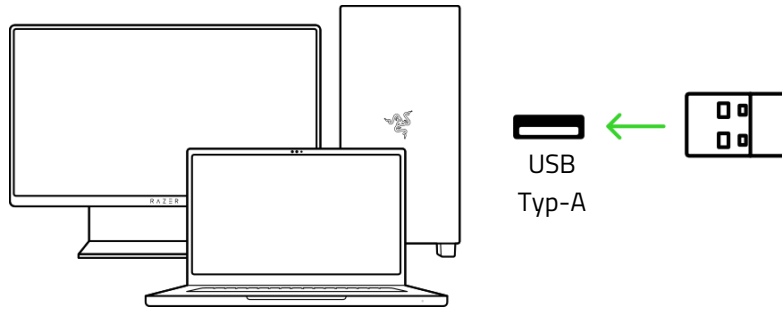

3.

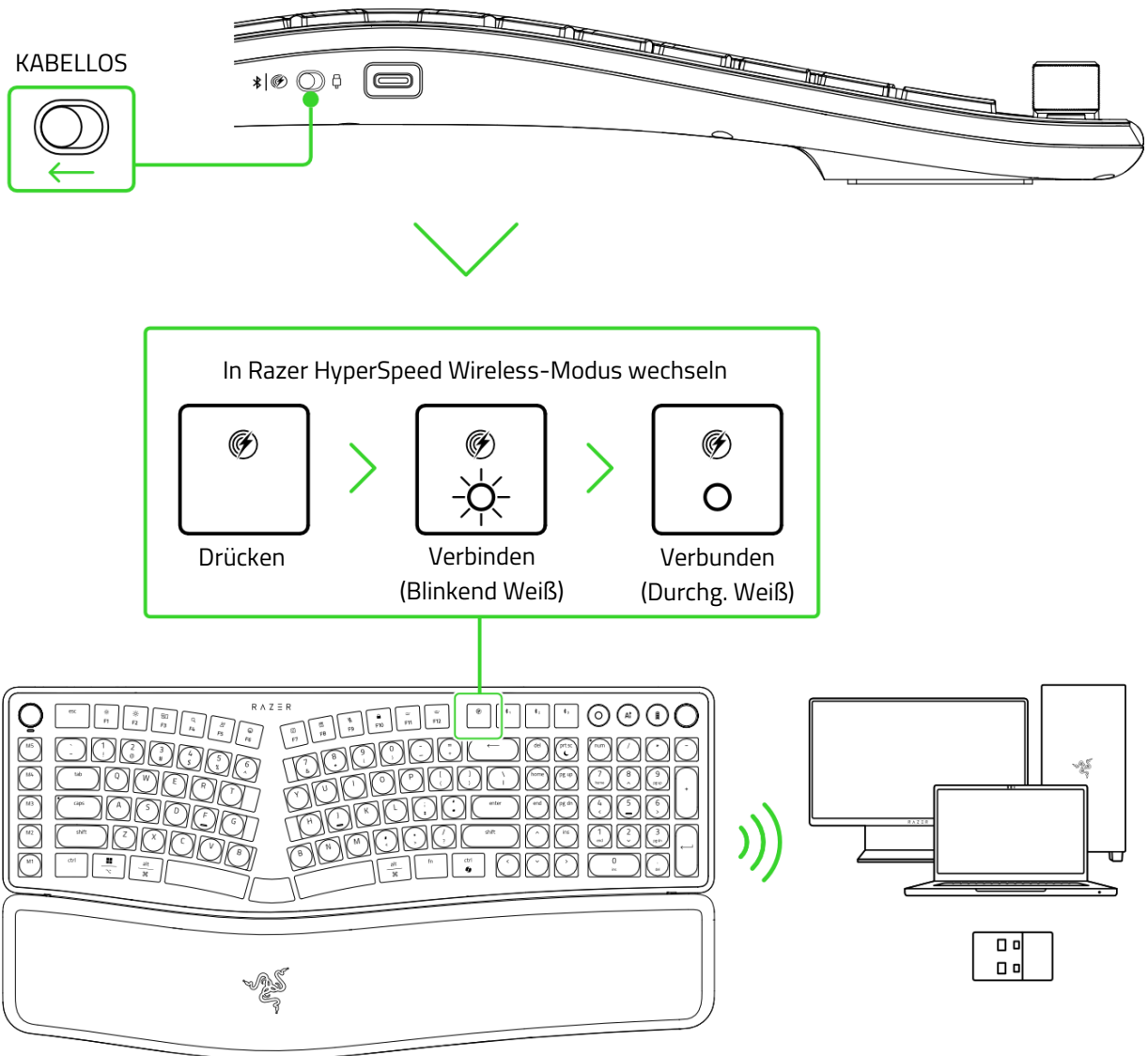

i Nur für das erste Setup.

Deine Tastatur ist nun einsatzbereit im Razer HyperSpeed Wireless-Modus (2,4 GHz).

B. Bluetooth

1.

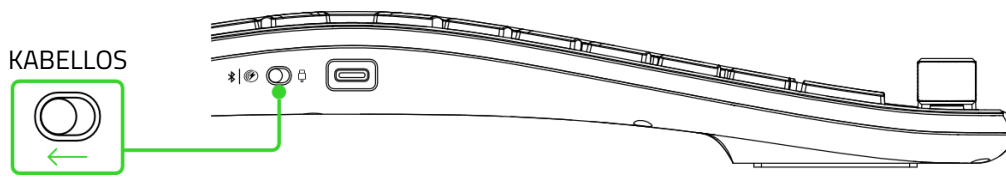

2.

In den Bluetooth-Modus wechseln / Bluetooth-Profil auswählen

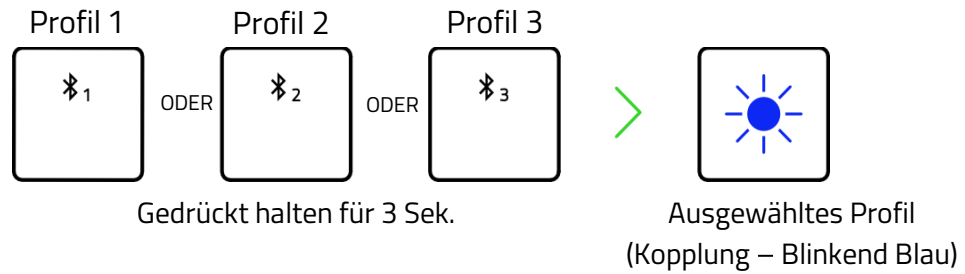

Die Bluetooth-Profil-Taste zeigt kurz das ausgewählte Bluetooth-Profil an. Du kannst deine Tastatur mithilfe der Bluetooth-Profile mit bis zu 3 Geräten koppeln.

3.

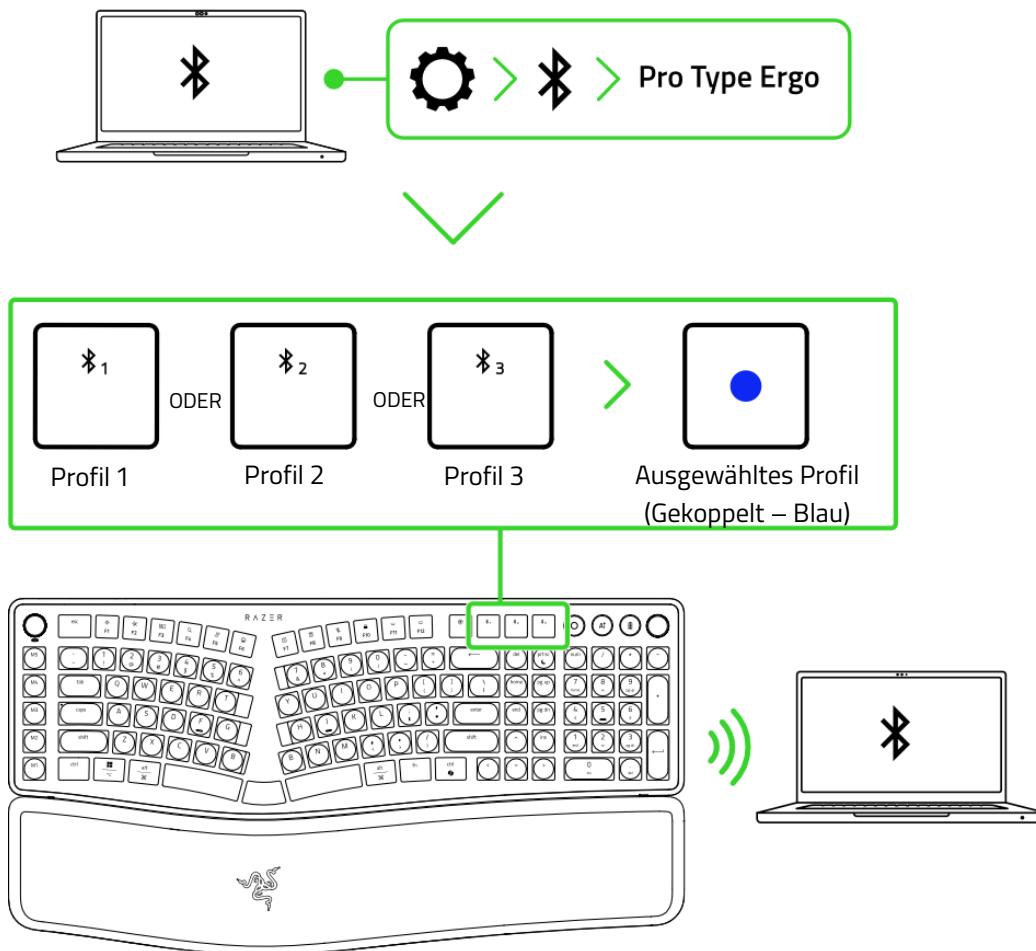

Deine Tastatur ist nun einsatzbereit im Bluetooth-Modus.

Bluetooth-Kopplungsmodus Reaktivieren (Für Neue Geräte)

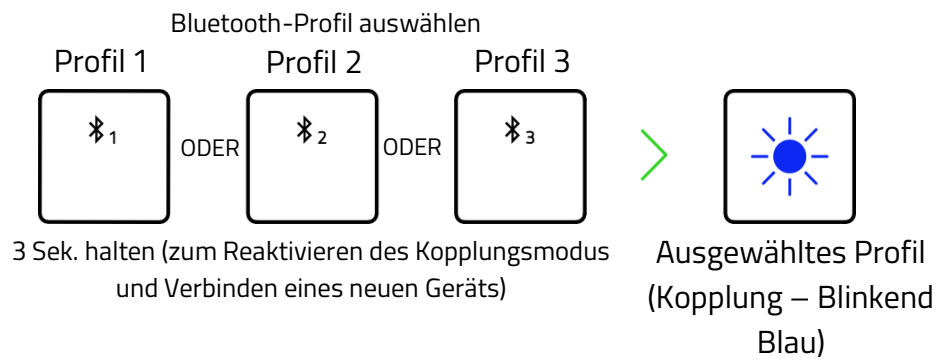

C. Kabelgebundener Modus

1.

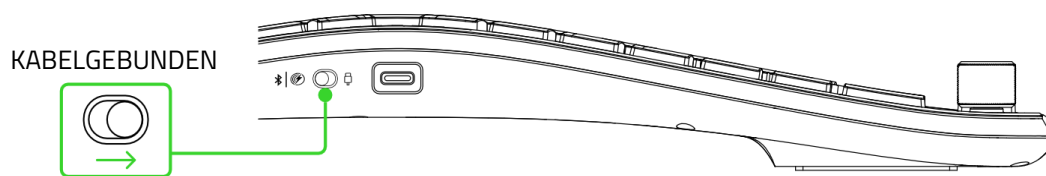

2.

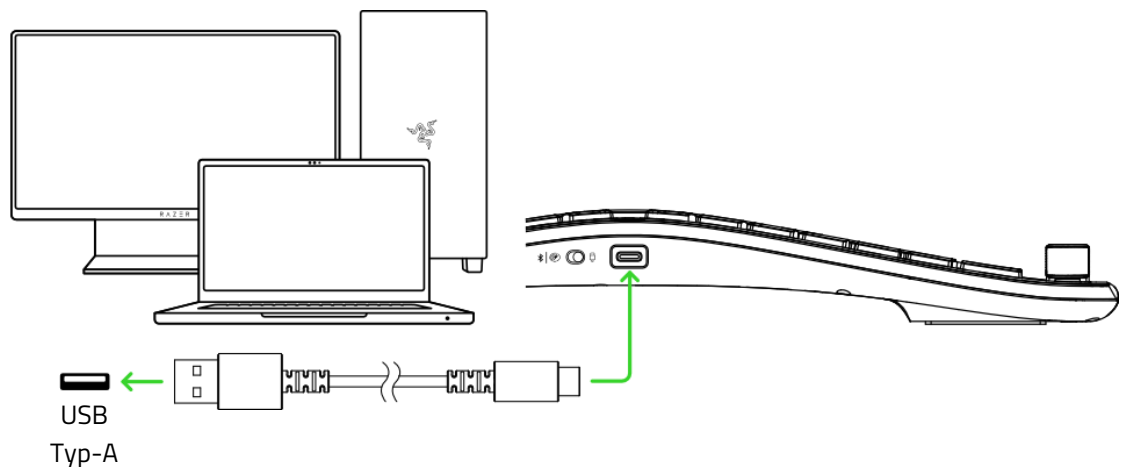

i Installiere bei Aufforderung Razer Synapse oder lade dir das Installationsprogramm von razer.com/synapse herunter.

Deine Tastatur ist nun einsatzbereit im kabelgebundenen Modus.

5. SO VERWENDEST DU DEINE RAZER PRO TYPE ERGO

KABELLOSEN MODUS WECHSELN

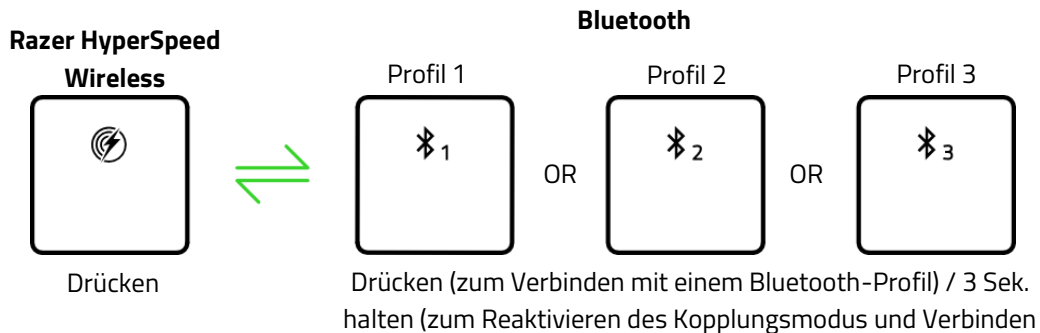

WECHSELN ZWISCHEN BETRIEBSSYSTEM-LAYOUTS

Auf Systemen ohne Razer Synapse drücken Sie die Tastenkombination, um bei Bedarf zwischen Windows- und Mac-Layouts zu wechseln.

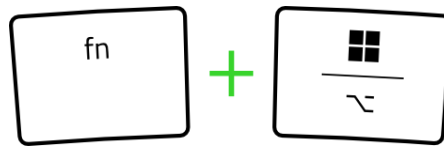

i Wenn verfügbar, legt Razer Synapse das Tastaturlayout automatisch passend zu Ihrem Betriebssystem fest. Das ausgewählte Layout bleibt auch nach dem Aus- und Einschalten der Tastatur aktiv.

RAZER COMMAND DIAL-MODUS WECHSELN*

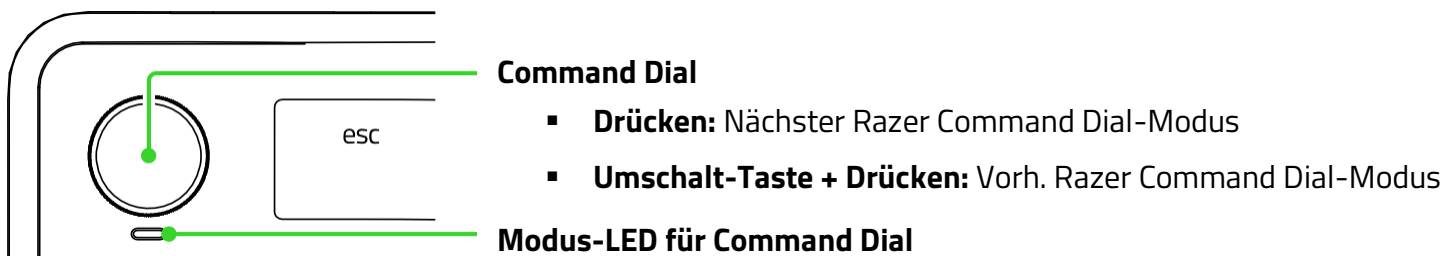

Command Dial-Modi	Modus-LED für Command Dial	Auf- und abscrollen
Beleuchtungshelligkeit (Standard)	Grün	(/) Helligkeit der Tastatur anpassen
Zoom	Rot	(/) Zoom + / -

App wechseln	Blau	(↵ / ⌘) Zwischen Apps wechseln (alt + tab / alt + umschalt + tab)
Track-Jogging	Gelb	Medien vor- oder zurückspulen

* Nur Werkseinstellungen.

i Andere Razer Command Dial-Modi kannst du per Razer Synapse aktivieren und anpassen.

MULTIFUNKTIONALER DREHREGLER

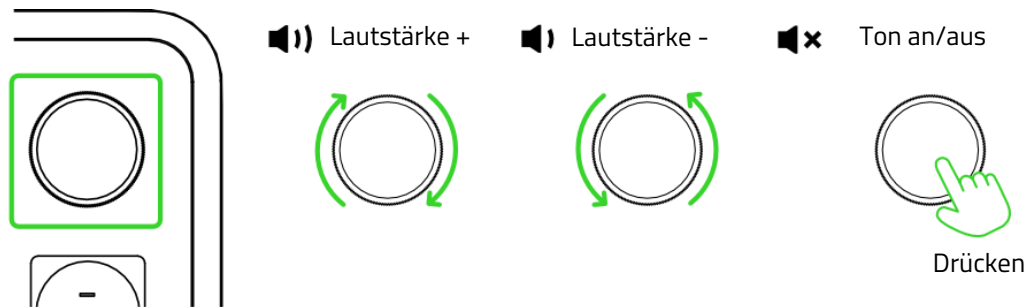

KI-PROMPT-ASSISTENT

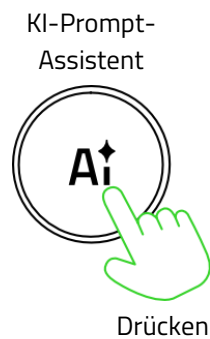

i Erfordert Razer Synapse.

BENACHRICHTIGUNG BEI NIEDRIGEM BATTERIESTAND

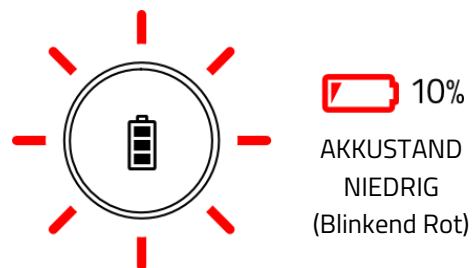

i Diese Beleuchtungssequenz wiederholt sich fortlaufend bis der Akku erschöpft ist oder die Tastatur aufgeladen wird.

AKKU-LAUFZEIT- / STATUS-TASTE

Energiesparmodus An / Aus

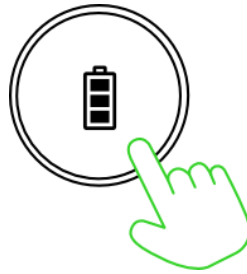

3 Sek. gedrückt lassen

i Im Energiesparmodus wird der Akku geschont. Dazu wird die Abtastrate begrenzt, die Tastaturbeleuchtung ausgeschaltet sowie die Verbindung zu Razer Synapse pausiert.

Akkustand prüfen

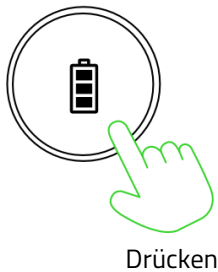

TASTATUR-AKKUSTAND

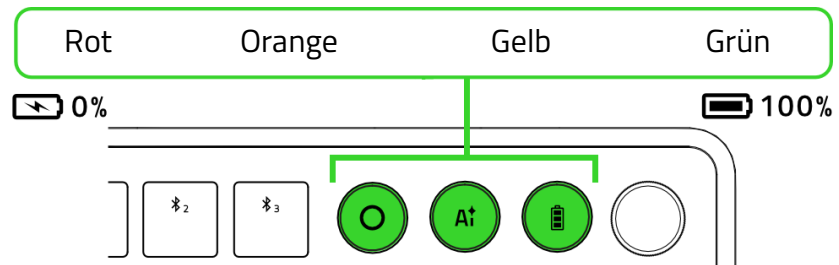

CHROMA-EFFEKTE

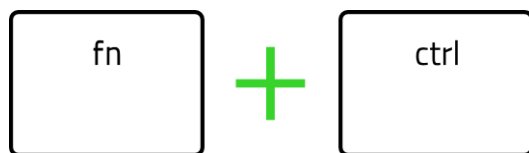

Tastenkürzel	Chroma-Effekt
fn + strg + 1	Aus
fn + strg + 2	Statisch*
fn + strg + 3	Atmung*

Tastenkürzel	Chroma-Effekt
fn + strg + 4	Durchlaufen des Farbspektrums
fn + strg + 5	Welle**

*Erneut drücken, um die Farbe zu ändern.

**Erneut drücken, um die Richtung zu ändern.

i Mit Razer Synapse kannst du die Beleuchtungseffekte deiner Tastatur anpassen und weitere erweiterte Features deiner Tastatur nutzen.

6. SO KONFIGURIERST DU DEINE RAZER PRO TYPE ERGO

i *Hinweis: Dieses Handbuch bietet einen Überblick über das neue Razer Synapse und behandelt unter Umständen einige der Features deines Geräts nur zum Teil. Das neue Razer Synapse benötigt eine Internet-Verbindung für Installation, Aktualisierung, Nutzung und Speichern cloud-basierter Features. Die Registrierung für eine Razer ID ist empfohlen, aber optional. Bei allen hier aufgeführten Features sind Änderungen vorbehalten, abhängig von der aktuellen Softwareversion, verbundenen Geräten und installierten Add-ons.*

REGISTERKARTE "SYNAPSE"

Die Registerkarte "Synapse" ist die Standardregisterkarte, wenn du Razer Synapse zum ersten Mal startest. Mithilfe der folgenden Schaltflächen navigierst du auf der Benutzeroberfläche:

— Minimieren

Klicke auf diese Schaltfläche, um die App in der Taskleiste zu minimieren, während sie im Hintergrund aktiv ist.

☐ Maximieren

Diese Schaltfläche dehnt das Browser-Fenster auf den gesamten Bildschirm aus. Um das Fenster in seiner ursprünglichen Größe wiederherzustellen, klicke erneut auf die Schaltfläche "Maximieren".

✕ Schließen

Diese Schaltfläche schließt alle relevanten Registerkarten und beendet die App vollständig.

< Vorherige Registerkarte

Klicke auf diese Schaltfläche, um zur zuletzt besuchten Registerkarte zurückzukehren.

> Nächste Registerkarte

Klicke auf diese Schaltfläche, um zur nächsten Seite zu gelangen, falls du zuvor auf die Schaltfläche "Vorherige Registerkarte" geklickt hast.

🔄 Registerkarte "Aktualisieren"

Diese Schaltfläche lädt die aktuelle Seite erneut. Nützlich, falls eine Seite nicht richtig angezeigt wird oder du wirklich den aktuellsten Content sehen möchtest.

↓ Update herunterladen

Erscheint diese Schaltfläche, wurden Änderungen an der App vorgenommen. Nützlich, falls eine Seite nicht richtig angezeigt wird oder du wirklich den aktuellsten Content sehen möchtest.

☰ Mehr

Klicke auf diese Schaltfläche, um ein Pop-up erscheinen zu lassen, mit dessen Hilfe du ganz leicht auf deine Registerkarten "Geräte", "Module" und "Andere installierte Apps" zugreifen kannst.

⚙️ Einstellungen

Klicke auf diese Schaltfläche, um die Registerkarte "Einstellungen" zu öffnen, wo du im Handumdrehen die Einstellungen dieser App anpassen kannst.

👤 Profil

Diese Schaltfläche öffnet ein Pop-up, mit dem du auf die Optionen "Anmelden", "Feedback", "Diese Software bewerten", "WLAN-Gerät hinzufügen" und "Verlassen" zugreifen kannst.

❓ Info

Lässt du den Mauszeiger über dieser Schaltfläche verweilen, erscheinen zusätzliche Informationen zu einem Feature oder einer Funktion.

Cockpit

Die Registerkarte "Cockpit" bietet dir eine Übersicht über Razer Synapse. Von dort aus kannst du auf alle deine Razer Geräte, Module und Online-Dienste zugreifen.

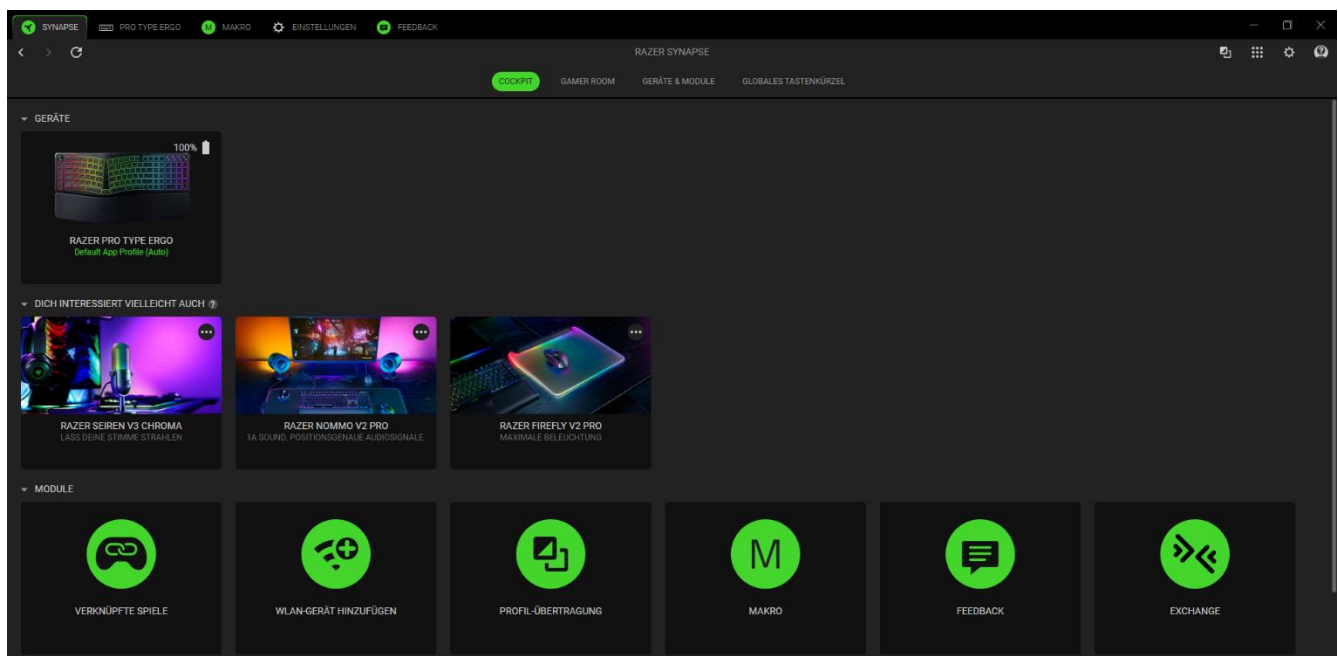

Gamer Room

Die Registerkarte "Gamer Room" zeigt dir alle Geräte an, die Razer Aether-Beleuchtung unterstützen. Hier kannst du dir deine Geräte mit Gamer Room-Unterstützung ansehen und sie verwalten.

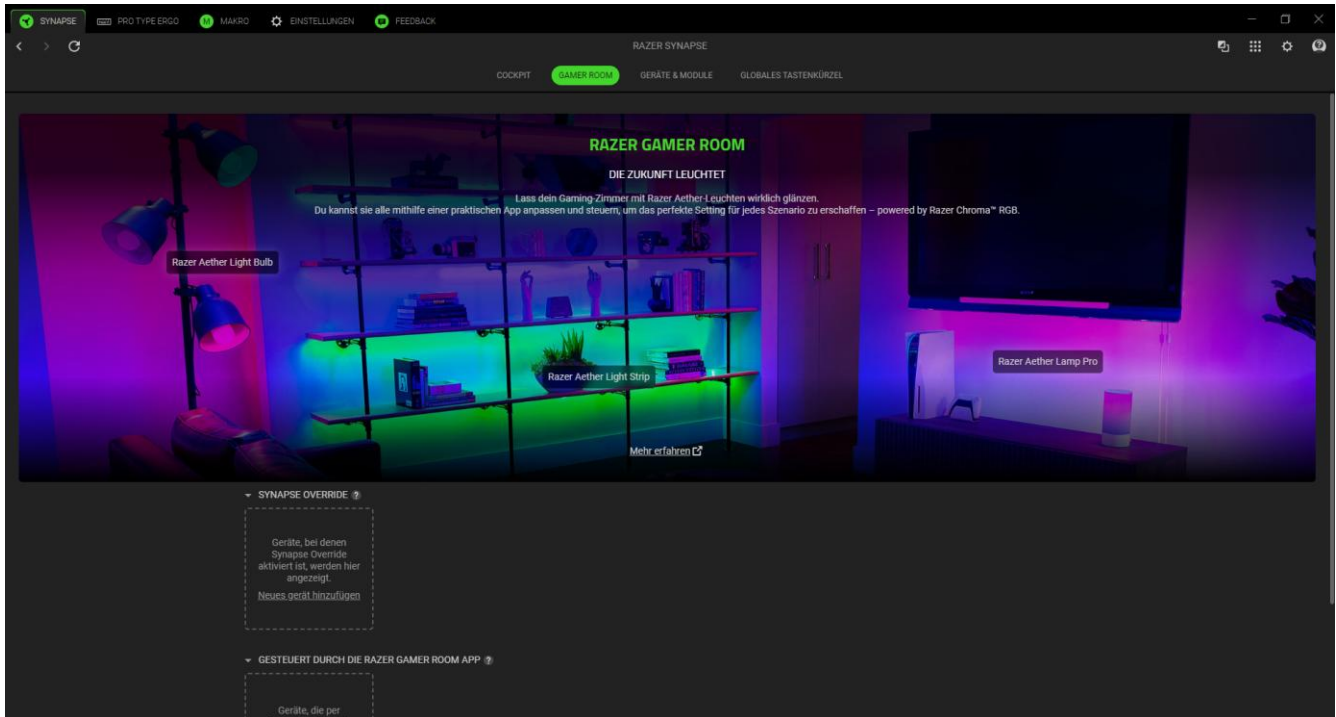

Synapse Override

Hier kannst du die Beleuchtung deines Geräts auswählen und anpassen. Lass sie auf Spiele mit Razer Chroma-Unterstützung und Chroma Connect Apps reagieren.

Gesteuert durch die Gamer Room App

Hier siehst du alle unterstützten Geräte, die von der Gamer Room App gesteuert werden.

Geräte & Module

Unter der Registerkarte "Module" werden alle installierten und zur Installation verfügbaren Module angezeigt.

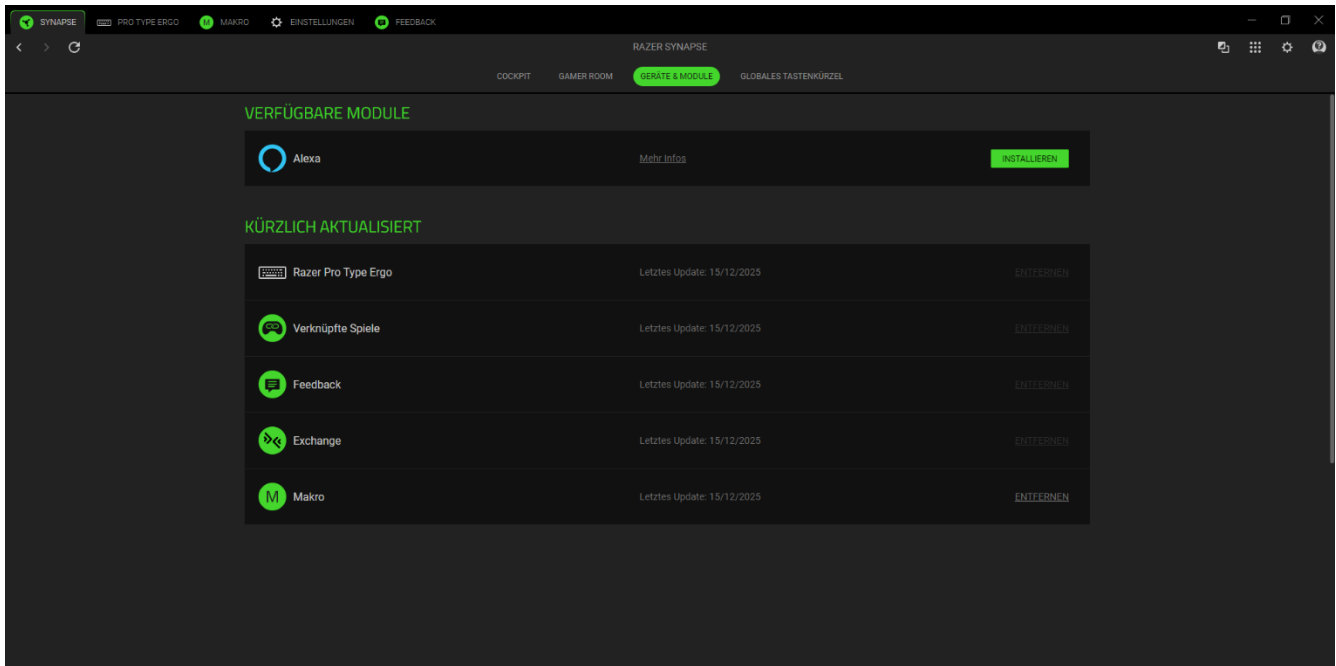

Globale Tastenkürzel

Du kannst Aktionen oder Razer Synapse-Funktionen benutzerdefinierten Tastenkombinationen zuweisen, die dann für alle Geräteprofile gelten.

! *Nur Eingaben von Geräten, die Razer Synapse unterstützen, werden erkannt.*

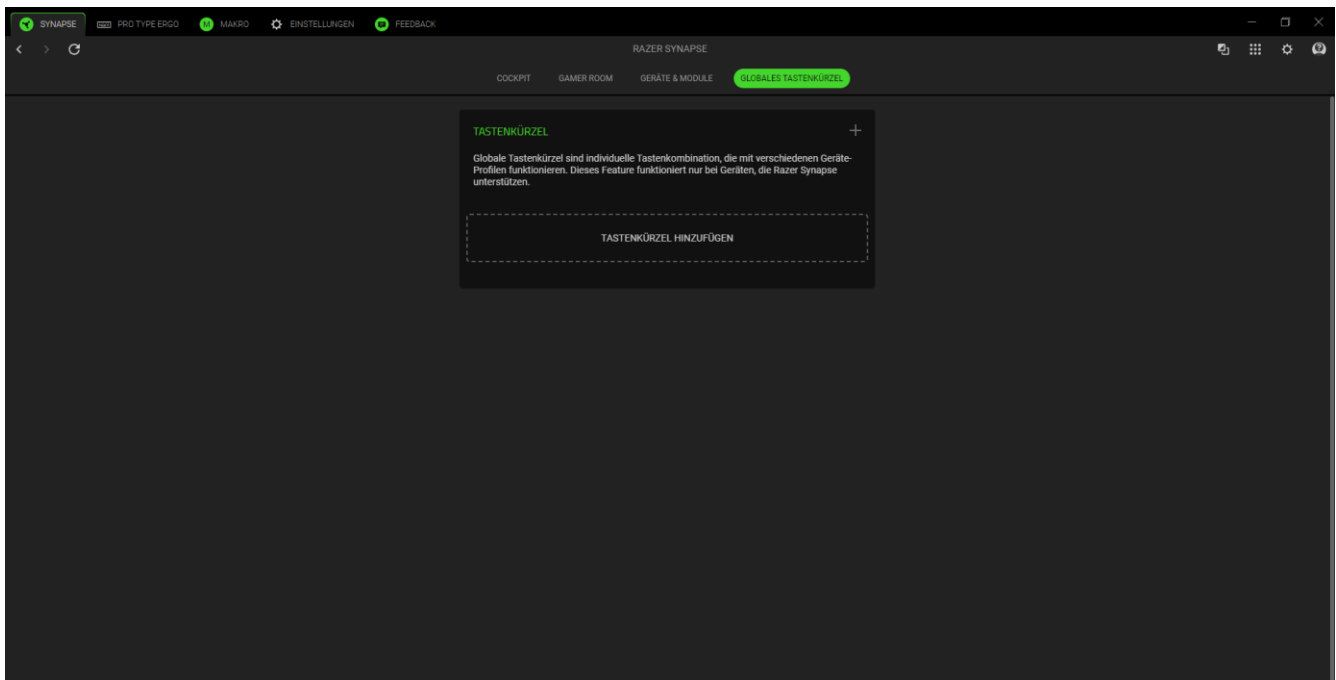

PRO TYPE ERGO

Die Registerkarte Pro Type Ergo ist die Hauptregisterkarte für Ihre Razer-Tastatur. Hier können Sie Ihre Geräteeinstellungen ändern, wie z. B. Tastenbelegungen, Beleuchtung und Stromverbrauch. Alle Änderungen, die unter dieser Registerkarte vorgenommen werden, speichert das Programm automatisch auf deinem System und in der Cloud.

↻ Aktualisieren

Durch Klicken auf diese Schaltfläche wird die Seite aktualisiert, um sicherzustellen, dass die neuesten Einstellungen übernommen und aktuell sind.

Anpassen

Der Unterreiter „Anpassen“ dient zum Ändern des Befehlsrads Ihrer Tastatur, der Tastenbelegungen, app-spezifischer Profileinstellungen, des Gaming-Modus und anderer Eigenschaften.

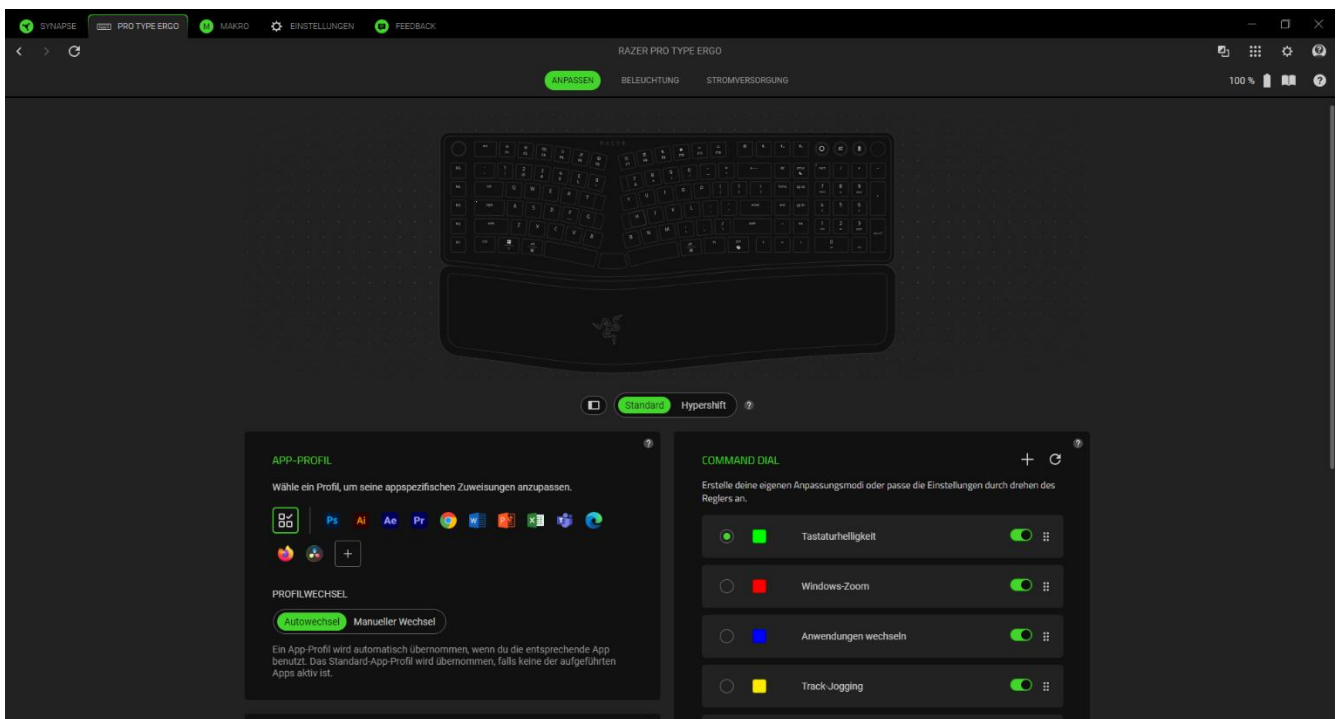

App-Profil

Ein App-Profil speichert alle Ihre Razer-Peripherieeinstellungen für jede ausgewählte Anwendung, sodass Sie Zuordnungen und Präferenzen pro App anpassen können. Sie können die verfügbaren App-Voreinstellungen verwenden oder eigene erstellen, indem Sie auf die Schaltfläche „App hinzufügen“ (+) klicken. Das Standard-App-Profil wird übernommen, falls keine der aufgeführten Apps aktiv ist.

Profilwechsel

Standardmäßig wechseln Profile automatisch zur aktiven App, um sicherzustellen, dass die richtigen Tastenbelegungen nahtlos angewendet werden. Bei manueller Auswahl bleibt das ausgewählte Profil aktiv, auch wenn die zugehörige App nicht ausgeführt wird.

Hypershift

Im Hypershift-Modus steht dir ein zweiter Satz an Tastenzuordnungen zur Verfügung, den du aktivierst, indem du die Hypershift-Taste gedrückt hältst. Die Razer Hypershift-Taste ist standardmäßig bei Razer Tastaturen mit Razer Synapse-Unterstützung die "fn"-Taste. Allerdings kannst du jede Taste als Hypershift-Taste verwenden.

Gaming-Modus

Wenn der Gaming-Modus aktiv ist, wird die Windows-Taste automatisch deaktiviert, um versehentliche Unterbrechungen während des Spiels zu verhindern. Je nach Ihren Einstellungen können Sie auch Alt + Tab und Alt + F4 deaktivieren und festlegen, dass der Gaming-Modus nur im Spiel angewendet wird.

Funktionstaste Primär

Hier kannst du die Funktionstasten (f1 – f12) auf Standard-Funktionstasten oder Multimedia-Tasten setzen. Standardmäßig funktionieren sie als Multimedia-Tasten und können mit einem einfachen Tastendruck verwendet werden. Wenn sie als Funktionstasten eingestellt sind, müssen Sie die fn-Taste gedrückt halten, um auf die sekundären Multimediafunktionen zuzugreifen.

Tastatur-Eigenschaften

Ermöglicht das Öffnen der Windows Tastatur-Eigenschaften, wo du weitere Tastatur-Einstellungen wie Verzögerung, Wiederholrate und Cursorblinkrate anpassen kannst, die für deine Tastatur auf deinem PC installiert sind.

Command Dial

Aktiviere neue Modi für den Command Dial wie etwa Track-Auswahl, Vertikales Scrolling, Horizontales Scrolling und Registerkarten-Wechsel. Erstellen Sie benutzerdefinierte Modi über die Schaltfläche „Hinzufügen“ (+) bearbeiten Sie Befehle für jeden Modus, indem Sie mit der Maus darüberfahren und auf die Schaltfläche „Sonstiges“ (...) klicken, oder löschen Sie Modi mit der Schaltfläche „Papierkorb“ (🗑️). Sie können die Befehlsrad-Modi auch per Drag-and-Drop neu anordnen oder alle Änderungen über die Schaltfläche „Zurücksetzen“ (↺) auf die Standardwerte zurücksetzen.

Menü neu zuweisen

Das Klicken auf die Schaltfläche „Remap-Menü“ () zeigt alle aktuellen Belegungen Ihrer Razer-Tastatur an und ermöglicht es Ihnen, deren Belegungen zu ändern.

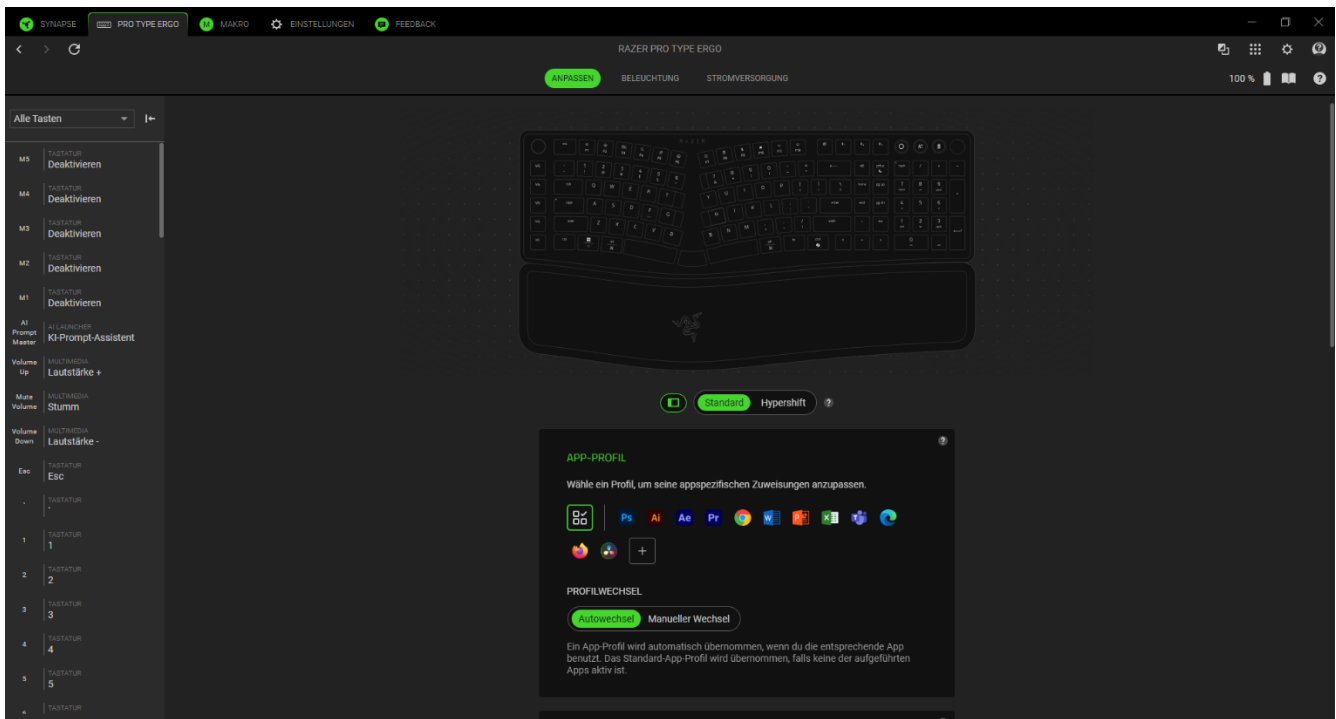

Du kannst auch direkt zu einer bestimmten Tastenzuordnung springen, indem du sie unter der Registerkarte "Anpassen" auswählst.

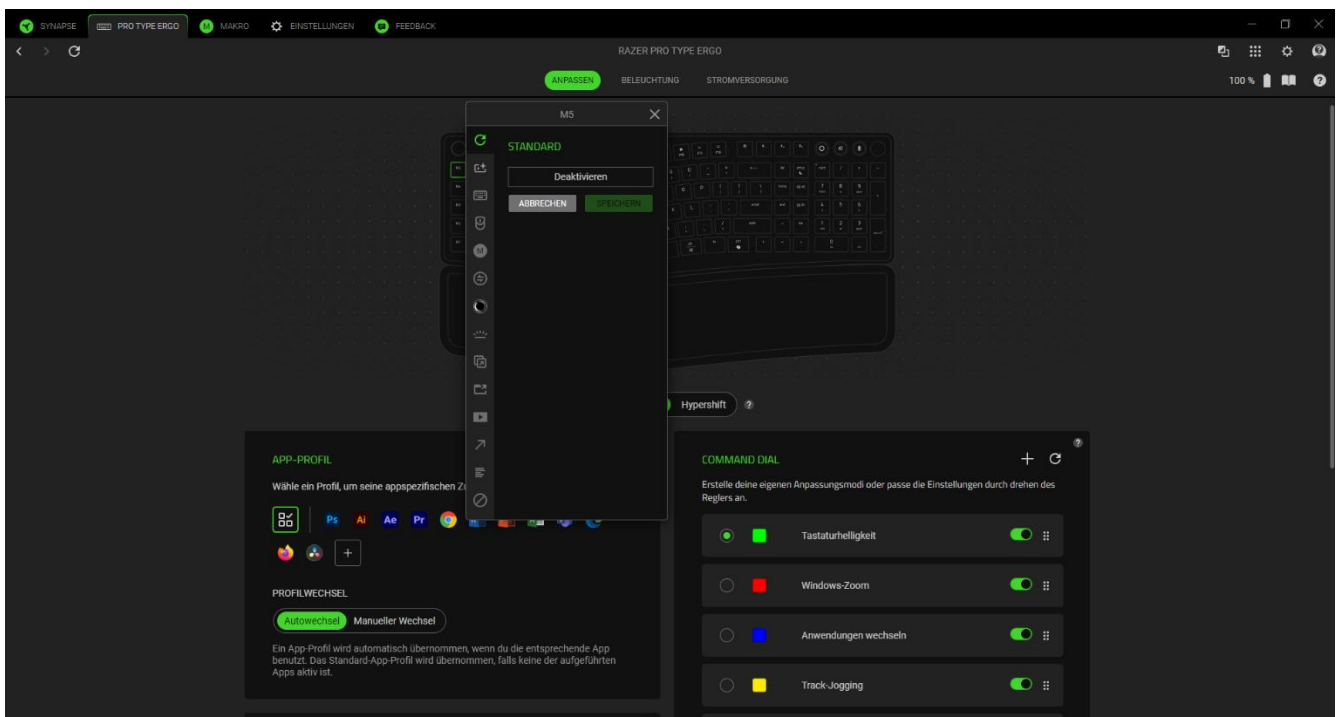

Wenn du eine Zuordnung auswählst, kannst sie zu einer der folgenden Funktionen ändern:

Standard

Diese Option ermöglicht es dir, die ausgewählte Taste auf ihre ursprüngliche Funktion zurückzusetzen.

KI-Launcher

Hast du diese Funktion einer Taste zugewiesen, öffnet sich ein Overlay-Fenster für KI-Anfragen. Du kannst das Overlay entweder über die Registerkarte "KI-Prompt-Assistent" oder die Registerkarte "KI-Chat" aufrufen.

App-spezifisch

Nur für Razer-Voreinstellungen verfügbar. Mit dieser Option können Sie app-spezifische Shortcuts oder benutzerdefinierte App-Befehle einer ausgewählten Taste zuweisen.

Tastaturfunktion

Die Option ändert die Tastenzuordnung in eine Tastaturfunktion um. Du kannst auch den Turbo-Modus aktivieren, mit dem du wiederholtes Drücken einer Taste auf der Tastatur emulieren kannst, solange du die Taste gedrückt hältst.

Mausfunktion

Diese Option ermöglicht es dir, eine beliebige Taste mit einer Mausfunktion zu belegen. Unten findest du die Funktionen, unter denen du wählen kannst:

- Linksklick - Führt einen Klick mit der linken Maustaste mithilfe der zugewiesenen Taste aus.
- Rechtsklick - Führt einen Klick mit der rechten Maustaste mithilfe der zugewiesenen Taste aus.
- Mauseklick - Aktiviert die Funktion des universellen Bildlaufs.
- Doppelklick - Führt einen doppelten Klick mit der linken Maustaste mithilfe der zugewiesenen Taste aus.
- Bildlauf nach oben - Führt die Funktion "Bildlauf nach oben" mithilfe der zugewiesenen Taste aus.
- Bildlauf nach unten - Führt die Funktion "Bildlauf nach unten" mithilfe der zugewiesenen Taste aus.
- Maustaste 4 – Führt in den meisten Internet-Browsern die Funktion "Zurück" aus.
- Maustaste 5 - Führt in den meisten Internet-Browsern die Funktion "Vorwärts" aus.

- Bildlauf nach links – Führt die Funktion "Bildlauf nach links" mithilfe der zugewiesenen Taste aus.
- Bildlauf nach rechts – Führt die Funktion "Bildlauf nach rechts" mithilfe der zugewiesenen Taste aus.

Du kannst auch bei einigen Maus-Funktionen den Turbo-Modus aktivieren, mit dem du wiederholtes Drücken und Loslassen einer Taste auf der Tastatur emulieren kannst, solange du die Maustaste gedrückt hältst.

Makro

Makros sind zuvor aufgezeichnete Abfolgen von Tastenanschlägen und Tastenklicks, die mit präzisiertem Timing ausgeführt werden. Indem du einer Taste eine Makro-Funktion zuweist, kannst du auch komplexe Kombinationen ganz einfach ausführen. Diese Funktion wird nur angezeigt, falls du das Makro-Modul installiert hast.

Inter-Device

Per Inter-Device kannst du die Funktionen anderer Geräte mit Unterstützung von Razer Synapse verändern. Einige dieser Funktionen wie z. B. das Einstellen der Empfindlichkeit deiner Razer Gaming-Maus über deine Razer Gaming-Tastatur hängen direkt vom Gerät ab.

Razer Chroma-Effekt wechseln

Mithilfe der Funktion "Razer Chroma-Effekt wechseln" kannst du ganz leicht zwischen allen erweiterten Beleuchtungseffekten umschalten. Diese Funktion wird nur angezeigt, falls du das Chroma Studio-Modul installiert hast.

Geräte-Helligkeit

Weise die ausgewählte Taste zu, um die LED-Beleuchtung deines Geräts hell oder dunkel zu stellen oder ein-/auszuschalten.

Razer Hypershift

Wenn du die Taste auf Razer Hypershift setzt, kannst du den Hypershift-Modus aktivieren, solange du die Taste gedrückt hältst.

Programm starten

Mithilfe der Option "Programm starten" kannst du durch Drücken der entsprechenden Taste eine App starten oder eine Internetseite aufrufen. Wenn du "Programm öffnen" auswählst, erscheinen

zwei Optionen, mithilfe derer du das zu startende Programm oder die Adresse der aufzurufenden Website angeben kannst.

Multimedia

Mit dieser Option kannst du deinem Razer Gerät Multimedia-Funktionen zuweisen. Im Folgenden sind die Multimedia-Funktionen aufgeführt, die du wählen kannst:

- Lautstärke - – Verringert die Lautstärke der Audioausgabe.
- Lautstärke + – Erhöht die Lautstärke der Audioausgabe.
- Stumm – Schaltet die Audioausgabe stumm.
- Mikrofonlautstärke + – Erhöht die Mikrofonlautstärke.
- Mikrofonlautstärke - – Verringert die Mikrofonlautstärke.
- Mikrofon stumm – Schaltet das Mikrofon stumm.
- Alles stumm – Schaltet sowohl Mikrofon als auch Audioausgabe stumm.
- Wiedergabe / Pause – Aktuellen Medientitel abspielen, pausieren oder die Wiedergabe fortsetzen.
- Vorheriger Titel – Wiedergabe des vorherigen Titels.
- Nächster Titel – Wiedergabe des nächsten Titels.

Windows-Schnellasten

Diese Option ermöglicht es dir, einer Taste einen Windows-Kurzbefehl zuzuweisen. Weitere Informationen unter: support.microsoft.com/kb/126449

Text-Funktion

Mithilfe der Text-Funktion kannst du einen zuvor geschriebenen Text per Tastendruck eingeben. Schreib dazu einfach den gewünschten Text in das entsprechende Feld, und schon wird er eingesetzt, sobald du die zugewiesene Taste drückst. Diese Funktion unterstützt Unicode, und du kannst auch Sonderzeichen aus Zeichentabellen einfügen.

Deaktivieren

Diese Option macht die ausgewählte Taste funktionslos. Verwende diese Funktion, wenn du eine Taste nicht verwenden willst oder sie dich beim Gaming stört.

Beleuchtung

Über die Registerkarte "Beleuchtung" kannst du die Beleuchtung deines Razer Geräts anpassen.

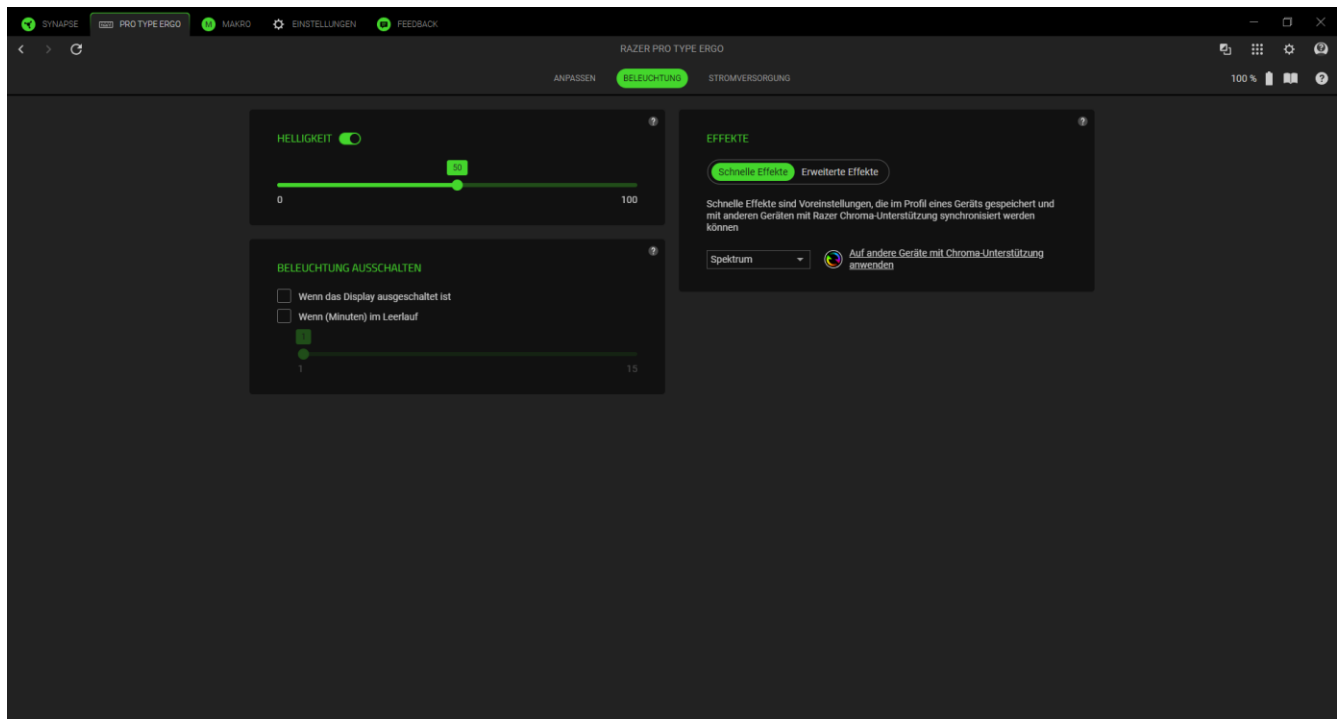

Helligkeit

Du kannst die Beleuchtung deines Razer Geräts ausschalten, indem du die Helligkeit anpasst oder die Leuchtkraft per Regler erhöhst oder verringerst.



Beleuchtung ausschalten

Du kannst Energie sparen, indem mithilfe dieser Option die Beleuchtung deines Geräts ausschaltest, sobald der Bildschirm ausgeschaltet wird. Du kannst auch die Beleuchtung deiner Razer-Tastatur automatisch ausschalten lassen, wenn sie über einen bestimmten Zeitraum hinweg nicht benutzt wurde.

Schnelle Effekte

Es gibt eine Anzahl vordefinierter Effekte, die ausgewählt und auf die Beleuchtung deines Geräts angewendet werden können:

	Name	Beschreibung	Einrichtung
	Atmung	Die Beleuchtung der Tastatur pulsiert in der ausgewählten Farbe bzw. den ausgewählten Farben.	Wähle bis zu zwei Farben oder Zufallsfarben

	Durchlaufen des Farbspektrums	Die Beleuchtung wechselt in einer Endlosschleife zwischen 16,8 Millionen Farben	Keine weitere Anpassung erforderlich
	Statisch	Die LEDs leuchten in der ausgewählten Farbe	Wähle eine Farbe
	Welle	Die Beleuchtung scrollt in die gewählte Richtung.	Als Richtung der Welle kannst du "Links nach Rechts" oder "Rechts nach Links" wählen

Solltest du noch andere Geräte mit Razer Chroma-Unterstützung besitzen, kannst du durch Anklicken der Schaltfläche Chroma Sync () ihre Beleuchtungseffekte mit deinem Razer-Gerät synchronisieren.

Erweiterte Effekte

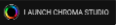
Mithilfe der Option "Erweiterte Effekte" kannst du ein Chroma-Effekt-Profil auswählen, um es mit deinem Razer Chroma-Peripheriegerät zu verwenden. Um deinen eigenen Razer Chroma-Effekt zu erstellen, klicke einfach auf die Razer Chroma Studio-Schaltfläche ().

 *Nur andere Razer Geräte, die den ausgewählten Beleuchtungseffekt unterstützen, werden synchronisiert.*

Leistung

Über die Registerkarte "Leistung" kannst du den Energieverbrauch deines Geräts im Akkubetrieb anpassen.

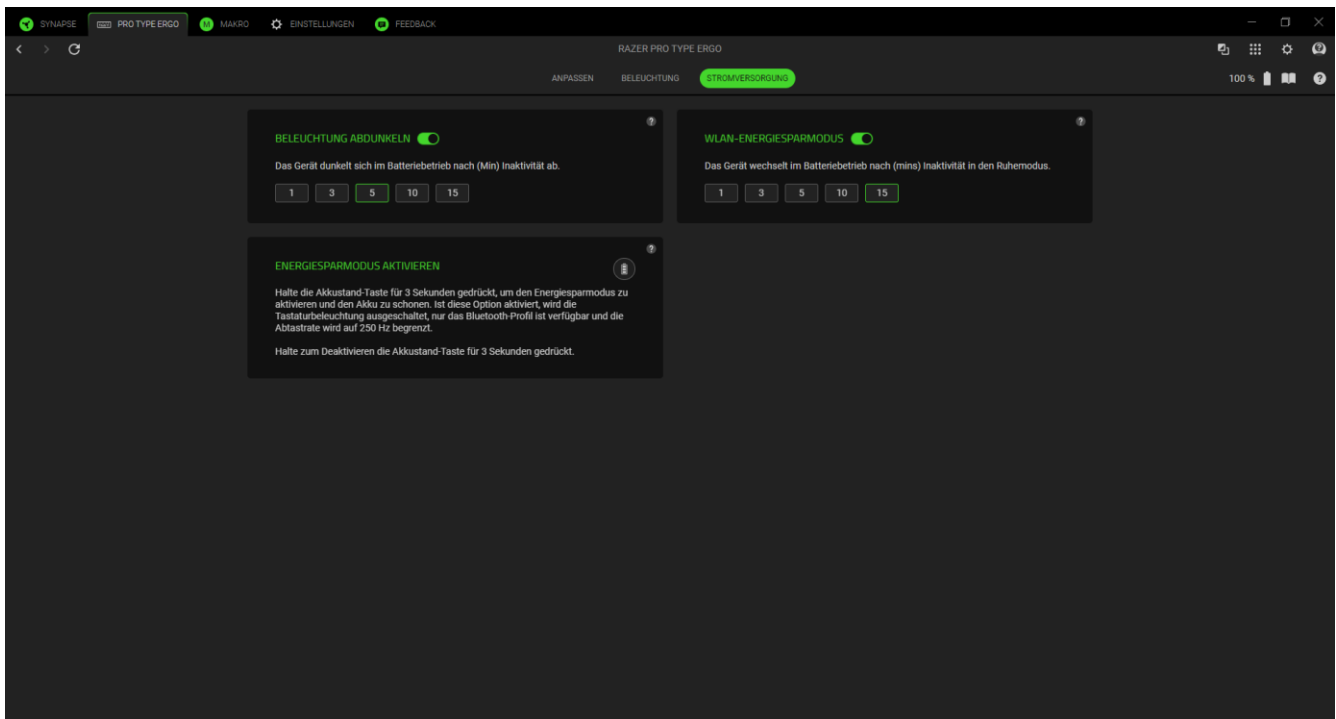

Beleuchtung Abdunkeln

Festlegen, wie lange dein Gerät im Batteriebetrieb im Leerlauf sein darf, bis die Helligkeit verringert oder das Feature ausgeschaltet werden soll.

WLAN-Energiesparmodus

Du kannst dein Gerät nach einem bestimmten Zeitraum in den Ruhemodus wechseln lassen oder den Energiesparmodus ausschalten.

MAKRO

Wenn du eine Reihe komplexer Befehle präzise ausführen möchtest, dann brauchst du ein Makro. Makros sind komplette Sätze aufgezeichneter Tastatur- und Tastenanschläge sowie Mausbewegungen, die du deinem Gerät zuweisen und gleichzeitig ausführen lassen kannst.

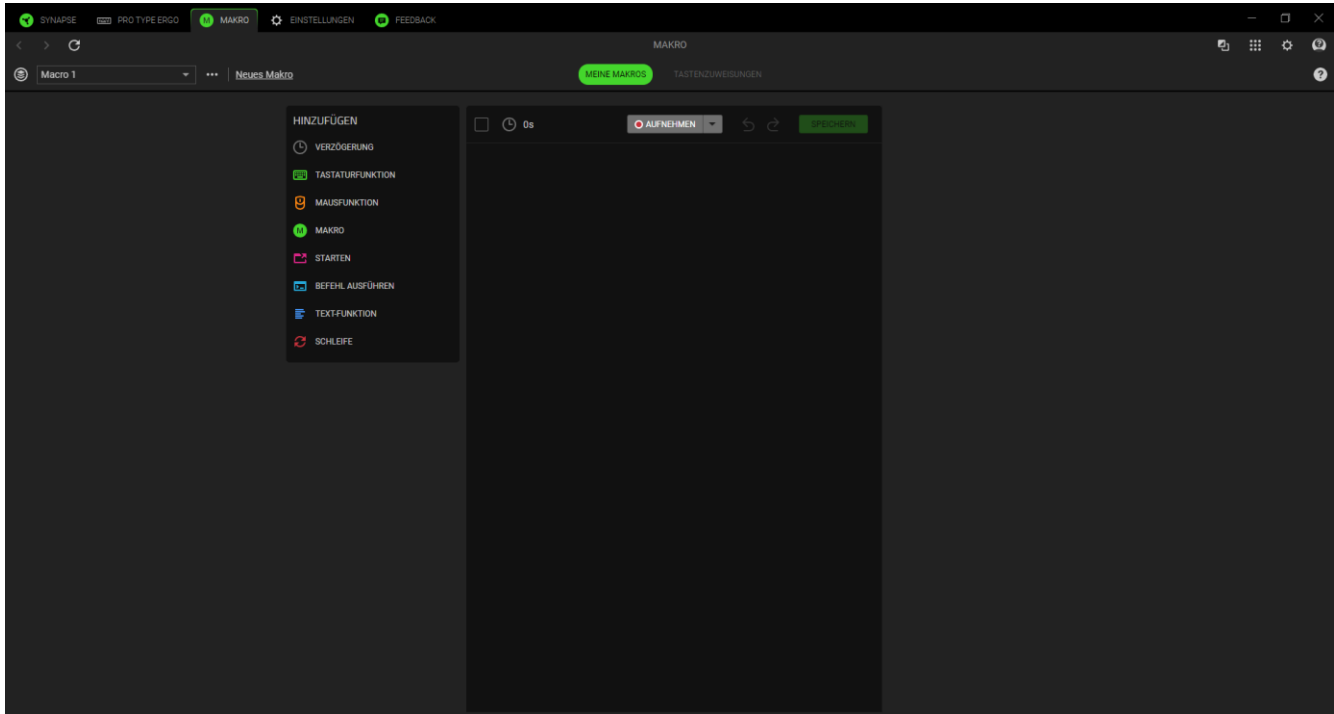

Meine Makros

Über die Registerkarte "Meine Makros" kannst du Makros erstellen, bearbeiten und verwalten, um sie dann den Tasten deines Razer Geräts zuzuweisen. Mithilfe der folgenden Schaltflächen hast du Zugriff auf deine Makro-Optionen:

Makro-Dropdown-Liste



Klicke auf diese Dropdown-Liste, um alle Makros für dieses Gerät zu sehen. Hier kannst du nach einem bestimmten Makro suchen, deine Makros sortieren, einen neuen Ordner anlegen und ein neues Makro erstellen. Das Auswählen eines Makros aktiviert verschiedene Optionen wie Umbenennen, Duplizieren oder Löschen.

...Diverses

Klicke auf diese Schaltfläche, um ein Pop-up mit Optionen zu deinem aktuellen Makro zu öffnen.

Neues Makro

Mithilfe dieser Verknüpfung kannst du schnell ein neues Makro erstellen und auswählen.

Sobald du ein Makro erstellt hast, kannst du Tastenanschläge, Auslösevorgänge und Mauszeiger-Bewegungen aufzeichnen, indem du die Schaltfläche "Aufnehmen" () anklickst, oder du passt dein Makro an, indem du das Dropdown-Menü () anklickst, bevor du mit einer der folgenden Optionen mit der Aufzeichnung beginnst:

- **Startverzögerung.** Kurze Verzögerung von 1 bis 5 Sekunden vor der Aufnahme festlegen.
- **Shortcut-Taste.** Du kannst eine Taste zum Starten der Makro-Aufzeichnung zuweisen, selbst wenn Razer Synapse im Hintergrund laufen sollte.
- **Verzögerungseinstellungen.** Du legst fest, wie viel Zeit zwischen den Befehlen verstreichen soll.
- **Tracking der Mausbewegungen.** Aktiviere die Aufzeichnung von Mausbewegungen und lege fest, wie sie aufgenommen werden sollen.

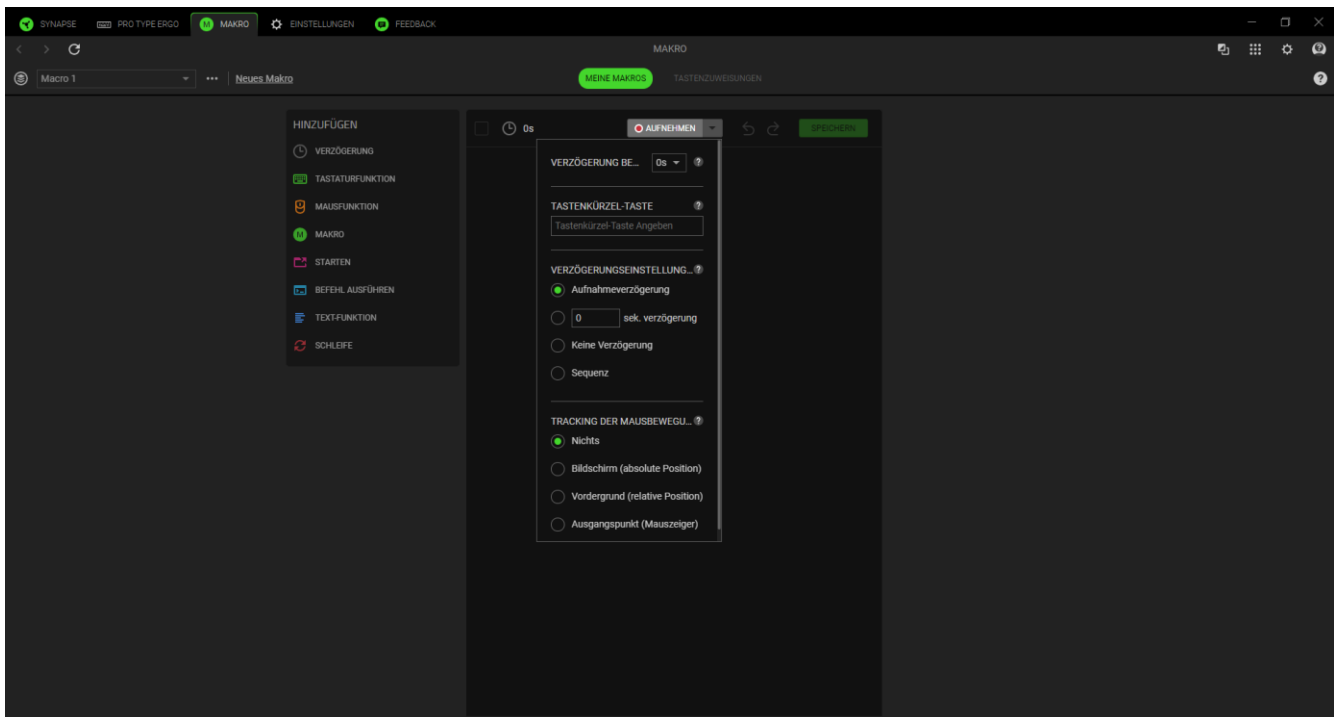

Wenn du mit der Aufzeichnung des Makros fertig bist, klicke auf die Schaltfläche Stopp () oder drücke die Shortcut-Taste, um die Sitzung zu beenden. Sobald du ein Makro aufgezeichnet hast, kannst du die Befehle verarbeiten, indem du sie auf dem Makro-Bildschirm auswählst. Alle Tastenanschläge und Maustasten-Benutzungen sind nacheinander angeordnet, wobei der erste Befehl oben auf dem Bildschirm steht.

Über das Menü "Einfügen" auf der linken Seite kannst du Verzögerungen, Tastenanschläge und Auslösevorgänge hinzufügen, eine ganze Makrogruppe innerhalb des Makros einfügen, Apps starten, Befehle ausführen, Text eingeben und Wiederholungsschleifen von Befehlen einfügen.

Tastenzuweisungen

Mithilfe der Registerkarte "Tastenzuweisungen" kannst du dir die Tastenkürzel für das ausgewählte Makro ansehen. Du kannst ein Makro einer Taste deiner Wahl zuweisen, ohne die Registerkarte "Makro" zu verlassen, indem du einfach ein Makro auswählst und dann auf die Schaltfläche "Makro deinen Geräten zuweisen" (+) klickst.

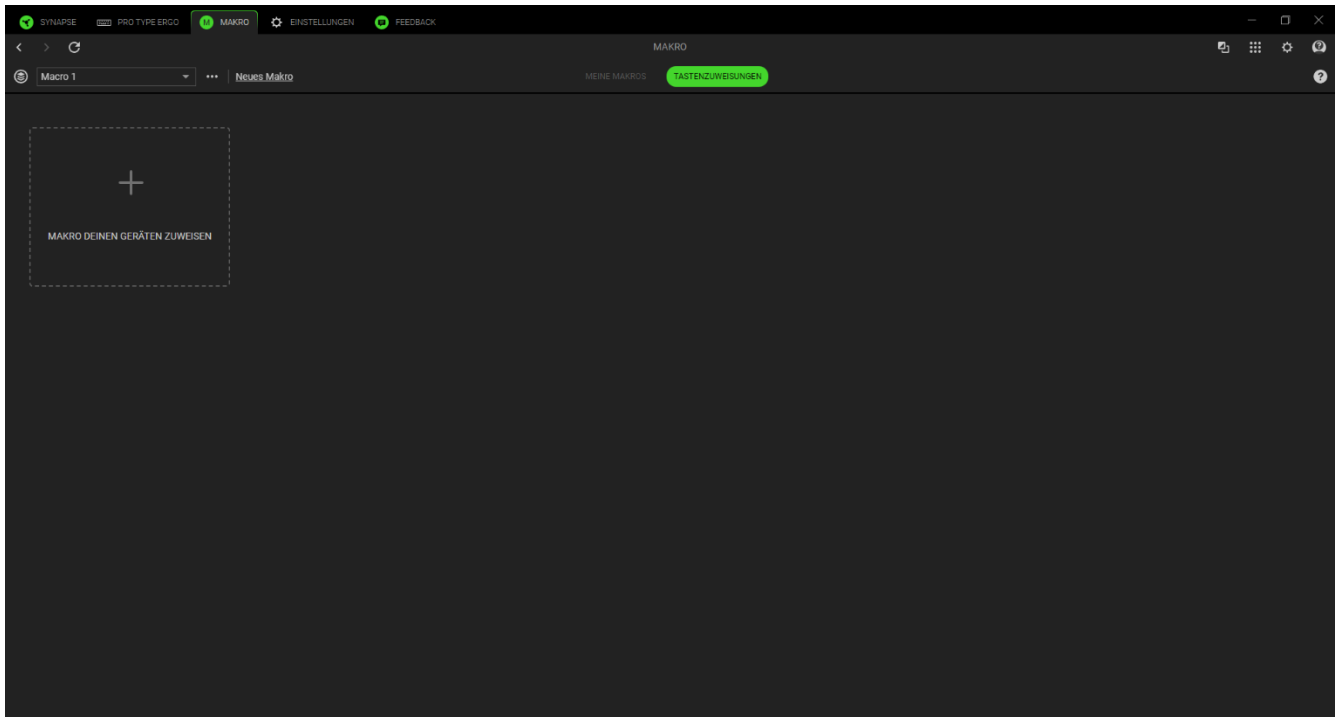

EINSTELLUNGEN

Die Registerkarte "Einstellungen", die du per Klick auf (⚙️) öffnest, ermöglicht dir die Anpassung folgender Optionen:

Razer Synapse

Unter der Registerkarte "Synapse" findest du spezielle Optionen für die App.

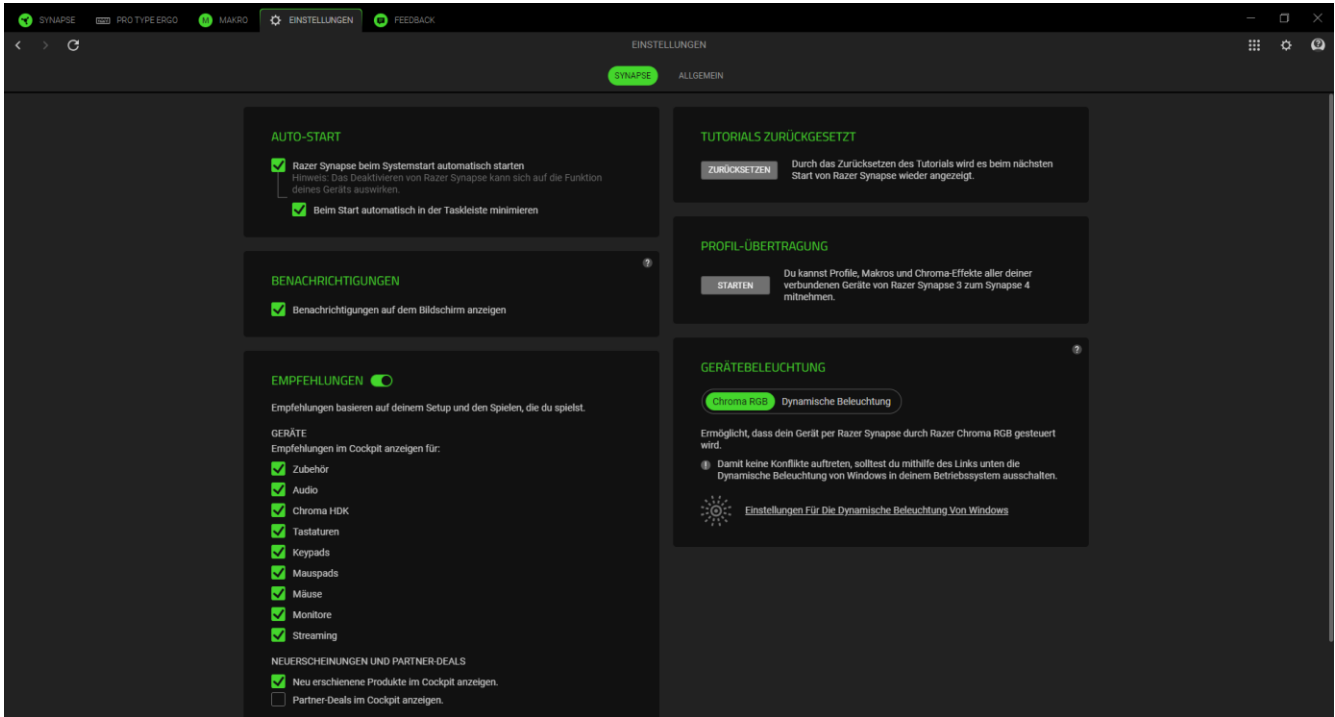

Autostart

Legt das Verhalten der App beim Start fest.

Benachrichtigungen

Die Option "Benachrichtigungen" erlaubt es der App, Benachrichtigungen auf dem Bildschirm anzuzeigen, selbst wenn andere Apps im Vollbildmodus laufen.

Empfehlungen

Mithilfe von Empfehlungen können wir dir die neuesten Produkte und Features direkt in deinem Cockpit vorstellen, je nach deinen installierten Geräten und verknüpften Spielen.

Tutorials zurücksetzen

Mithilfe der Schaltfläche "Zurücksetzen" reaktivierst du alle Tutorials, die dir dabei helfen, dich mit den Features von Razer Synapse vertraut zu machen.

Profil-Übertragung

Mithilfe dieser Funktion kannst du Profile, Makros und Chroma-Effekte aller deiner Geräte von Razer Synapse 3 zum neuen Razer Synapse mitnehmen.

Gerätebeleuchtung

Legt fest, welche App die Beleuchtungseffekte deines Geräts steuert.

Allgemein

Über die Registerkarte "Allgemein" kannst du auf verschiedene Optionen für deine App zugreifen und dir Informationen zur Software anzeigen lassen.

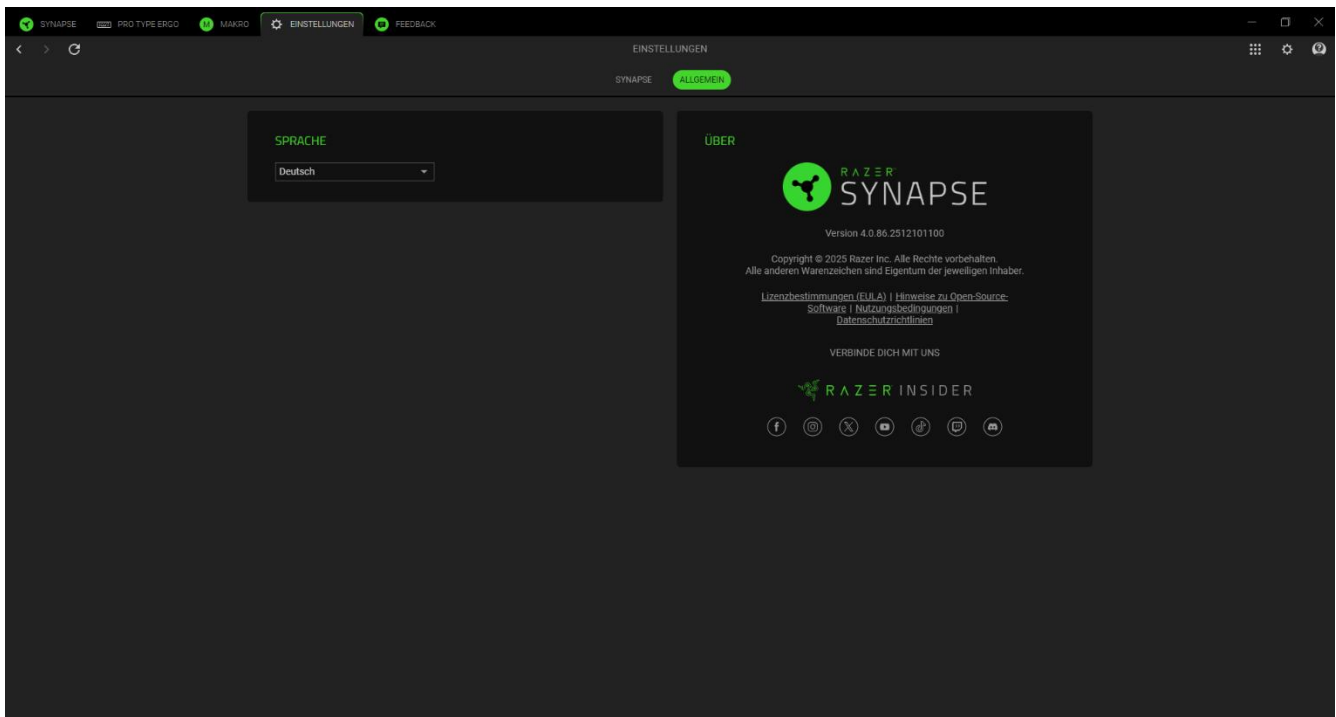

Sprache

Legt die Anzeigesprache von Razer Synapse fest.

Info

Über die Registerkarte "Info" kannst du dir die aktuelle Software-Version, Copyright-Angaben und Links zu den Nutzungsbedingungen von Razer anzeigen lassen. Mithilfe dieser Option kannst du auch schnell auf die Razer Communitys in den Sozialen Medien zugreifen.

FEEDBACK

Hilf uns dabei, Razer Synapse noch besser zu machen, indem du uns Kommentare, Anregungen und Problemlberichte zur Software schickst. Du kannst dich direkt über diese Registerkarte an uns wenden und dich sogar für das Melden von Bugs belohnen lassen.

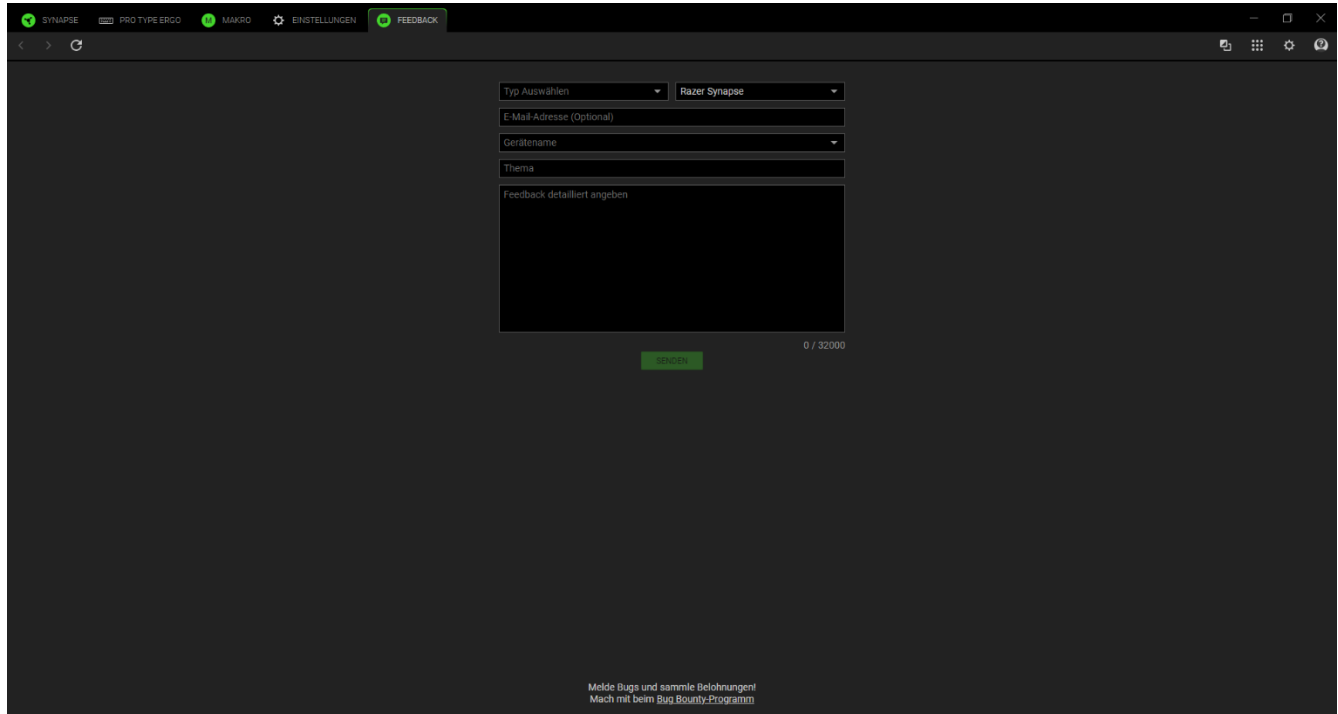

The screenshot shows the 'FEEDBACK' tab in the Razer Synapse software interface. The form includes the following fields:

- Typ Auswählen:** A dropdown menu with 'Razer Synapse' selected.
- E-Mail-Adresse (Optional):** An empty text input field.
- Geräteame:** A dropdown menu.
- Thema:** An empty text input field.
- Feedback detailliert angeben:** A large text area for providing detailed feedback.

At the bottom of the form, there is a green 'SENDEN' button and a character count '0 / 32000'. Below the form, the text reads: 'Melde Bugs und sammle Belohnungen! Mach mit beim Bug Bounty-Programm'.

7. SICHERHEIT UND WARTUNG

SICHERHEITSRICHTLINIEN

Um die größtmögliche Sicherheit bei der Benutzung deiner Razer Pro Type Ergo zu gewährleisten, empfehlen wir die Einhaltung der folgenden Richtlinien:

Solltest du Probleme beim normalen Betrieb des Produkts haben und die Fehlerbehebung schafft keine Abhilfe, trenne das Produkt von der Stromversorgung und wende dich an die Razer Hotline. Hilfe findest du auch unter support.razer.com.

Achte darauf, dass die Tastatur sowie alle ihre Teile und ihr Zubehör stets außerhalb der Reichweite von kleinen Kindern sind, um Unfällen und/oder Verletzungen vorzubeugen.

Bitte nimm das Produkt nicht auseinander und benutze es nicht mit abweichender Stromspannung. Deine Garantie würde sonst erlöschen.

Halte das Produkt von Flüssigkeiten, Feuchtigkeit und Nässe fern. Betreibe das Produkt nur innerhalb eines Temperaturbereichs von 0 °C bis 40 °C. Sollte die Temperatur außerhalb dieses Bereiches liegen, trenne das Produkt von der Stromversorgung und/oder schalte es aus, bis die Temperatur sich wieder auf ein geeignetes Maß eingepegelt hat.

ERGONOMIE

Untersuchungen haben ergeben, dass sich wiederholende Bewegungen über einen längeren Zeitraum, das falsche Positionieren deiner Computer-Peripherie, falsche Körperhaltung und schlechte Gewohnheiten zu körperlichen Beschwerden und Verletzungen von Nerven, Sehnen und Muskeln führen können. Im Folgenden sind einige Richtlinien aufgeführt, die Verletzungen bei der Benutzung der Razer Pro Type Ergo vermeiden und für optimalen Komfort sorgen sollen.

1. Platziere Tastatur und Monitor direkt vor dir, und die Maus daneben. Achte darauf, dass deine Ellenbogen neben deinem Körper und nicht zu weit entfernt sind, und die Tastatur sollte leicht zu erreichen sein.
2. Passe die Höhe deines Stuhls und deines Schreibtischs so an, dass sich Tastatur und Maus maximal auf Ellenbogenhöhe befinden.
3. Halte deine Füße bequem auf dem Fußboden, sitze gerade und entspanne deine Schultern.
4. Entspanne beim Gaming dein Handgelenk und halte es gerade. Versuche deine Hände nicht über einen längeren Zeitraum zu beugen, zu strecken oder zu verdrehen, wenn du sich wiederholende Abläufe mit deinen Händen ausführst.
5. Lege deine Handgelenke nicht für längere Zeit auf harten Oberflächen ab.

6. Passe die Tasten deiner Tastatur an deinen Schreibstil an, um wiederholte oder unangenehme Bewegungen möglichst zu vermeiden.
7. Sitze nicht den ganzen Tag in der gleichen Position. Steh auf, geh von deinem Schreibtisch weg und führe Dehnungsübungen für Arme, Schultern, Hals und Beine durch.

Wenn bei der Verwendung der Tastatur körperliche Beschwerden wie Schmerzen, Gefühllosigkeit oder ein Kribbeln in Händen, Handgelenken, Ellbogen, Schultern, im Nacken oder im Rücken auftreten, solltest du dich sofort an einen Arzt wenden.

WARTUNG UND BENUTZUNG

Deine Razer Pro Type Ergo benötigt nur ein geringes Ausmaß an Wartung, um in einem optimalen Zustand zu bleiben. Wir empfehlen, das Produkt einmal monatlich auszuschalten, vom Computer zu entfernen und mit einem weichen Tuch oder einem Wattestäbchen zu reinigen, um das Ansammeln von Schmutz zu vermeiden. Bitte verwende keine Seife oder aggressive Reinigungsmittel.

WARNHINWEIS ZUM AKKU

Deine Razer Pro Type Ergo verfügt über einen wiederaufladbaren Lithium-Ionen-Akku. Die Lebensdauer dieses Akkus hängt generell von seiner Nutzung ab. Ist der wiederaufladbare Akku in deiner Razer Pro Type Ergo leer (oder so gut wie leer), brauchst du ihn bloß aufzuladen.

Vorsicht: Bitte den Akku nicht öffnen, beschädigen oder leitenden Materialien (Metall), Feuchtigkeit, Flüssigkeiten, Feuer oder Hitze aussetzen. Er könnte sonst auslaufen oder explodieren, was zu Verletzungen führen kann. Die Akku-Laufzeit hängt von der Benutzung ab.

AKKU-INFO

Die Razer Pro Type Ergo ist so designt, dass du die Akkus selbst wechseln kannst. Durch das ordnungsgemäße entfernen und ersetzen der Akkus kannst du die Lebensdauer deines Geräts verlängern. Bitte befolge diese Schritte, um den Akku auszutauschen:

1. Entferne mit einem Schraubenzieher alle Schrauben vom unteren Panel der Tastatur.

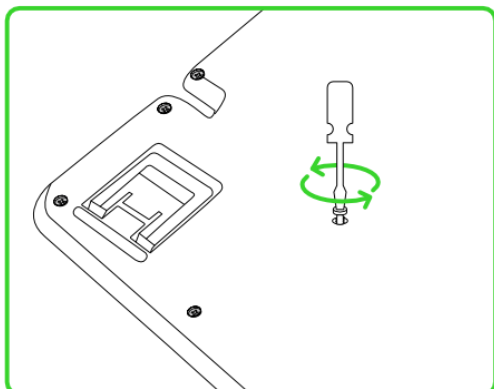

2. Öffne sanft das Tastaturehäuse und entferne die untere Abdeckung.

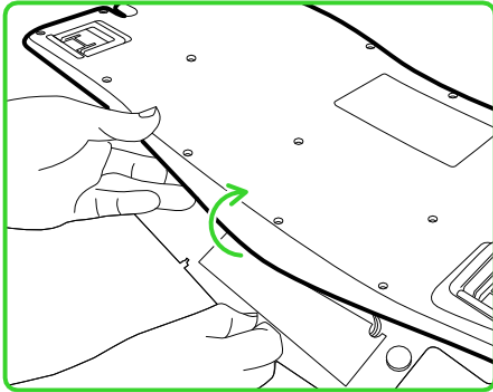

3. Entferne die Akku-Abdeckung und ziehe den Akku vorsichtig aus der Tastatur.

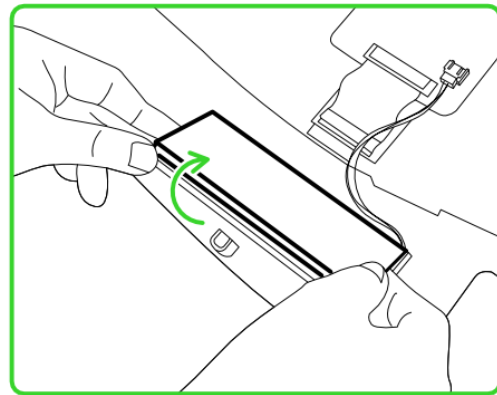
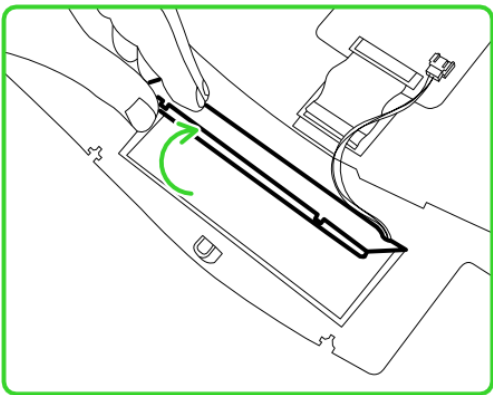

4. Trenne sanft das Akku-Kabel von der Tastatur.

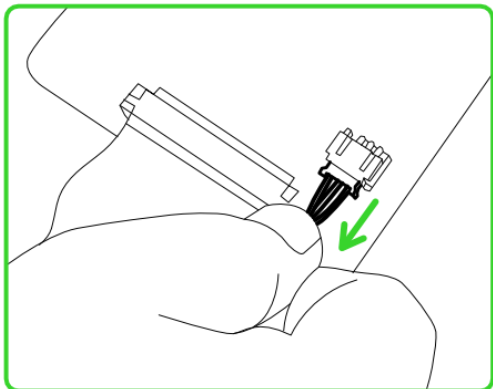

5. Bitte achte darauf, dass du einen Ersatz-Akku mit der richtigen Modellnummer verwendest. Du findest sie im Benutzerhandbuch oder auf dem entsprechenden Etikett.

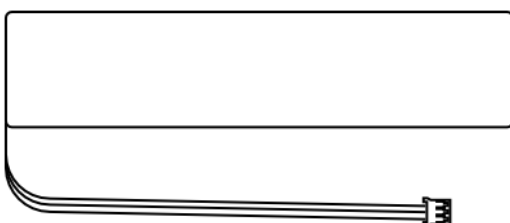

Modell: FT5936E2P
Kapazität: 4200 mAh
Ausgangsspannung: 3,7 V
Begrenzte Ladespannung: 4,2 V

8. RECHTLICHE HINWEISE

INFORMATIONEN ZU URHEBERRECHT UND GEISTIGEM EIGENTUM

©2026 Razer Inc. Alle Rechte vorbehalten. Razer, das dreiköpfige Schlangen-Logo, das Razer-Logo, "For Gamers. By Gamers." und das "Razer Chroma"-Logo sind Marken oder eingetragene Marken von Razer Inc. und/oder angeschlossenen Unternehmen in den Vereinigten Staaten oder anderen Ländern. Alle anderen Warenzeichen sind Eigentum der jeweiligen Inhaber.

Windows und das Windows-Logo sind eingetragene Markenzeichen der Microsoft-Gruppe.

Bluetooth®-Schriftzug und -Logos sind eingetragene Marken von Bluetooth SIG, Inc., und werden von Razer in Lizenz verwendet.

Razer Inc. ("Razer") kann über Copyrights, Marken, Geschäftsgeheimnisse, Patente, Patentanträge oder andere Rechte an geistigem Eigentum (eingetragen oder nicht) hinsichtlich des Produkts in diesem Handbuch verfügen. Razer gewährt durch die Bereitstellung dieses Handbuchs keine Lizenz für diese Copyrights, Marken, Patente oder anderen Formen von geistigem Eigentum. Deine Razer Pro Type Ergo (das "Produkt") kann sich von den Abbildungen auf der Verpackung oder anderswo unterscheiden. Razer übernimmt keine Haftung für solche Unterschiede oder für eventuelle Fehler. Die in diesem Handbuch enthaltenen Informationen können sich ohne Ankündigung jederzeit ändern.

EINGESCHRÄNKTE PRODUKTGARANTIE

Die neusten und aktuellsten Bedingungen der Eingeschränkten Produktgarantie findest du unter [razer.com/warranty](https://www.razer.com/warranty).

HAFTUNGSBESCHRÄNKUNG

Razer haftet in keinem Falle für verlorene Gewinne, Verluste von Informationen oder Daten, besondere, zufällige, indirekte, strafrechtliche oder Folgeschäden, die sich aus dem Vertrieb, dem Verkauf, dem Wiederverkauf, dem Gebrauch oder Nichtgebrauch des Produkts ergeben. Razer ist in keinem Falle verpflichtet, für höhere Summen als den Einzelhandelspreis des Produkts zu haften.

ALLGEMEIN

Diese Bedingungen unterliegen dem Recht des Staates, in dem das Gerät erworben wurde. Wenn eine hierin enthaltene Bestimmung ungültig oder nicht durchsetzbar ist, wird sie (soweit sie ungültig oder nicht durchsetzbar ist) unwirksam und wird ohne Einfluss auf die verbleibenden Bestimmungen aus der Auslegung dieser Vereinbarung ausgeschlossen. Razer behält sich das Recht vor, jede Bedingung jederzeit und ohne Vorankündigung zu ändern.