



RAZER PRO CLICK V2

GUÍA PRINCIPAL

ÍNDICE

1. CONTENIDO	2
2. REQUISITOS.....	4
3. TE PROPORCIONAMOS COBERTURA	4
4. PRIMEROS PASOS.....	5
5. USO DEL RAZER PRO CLICK V2.....	14
6. CONFIGURACIÓN DEL RAZER PRO CLICK V2.....	15
7. SEGURIDAD Y MANTENIMIENTO	40
8. ASPECTOS LEGALES.....	42

1. CONTENIDO

- Razer Pro Click V2

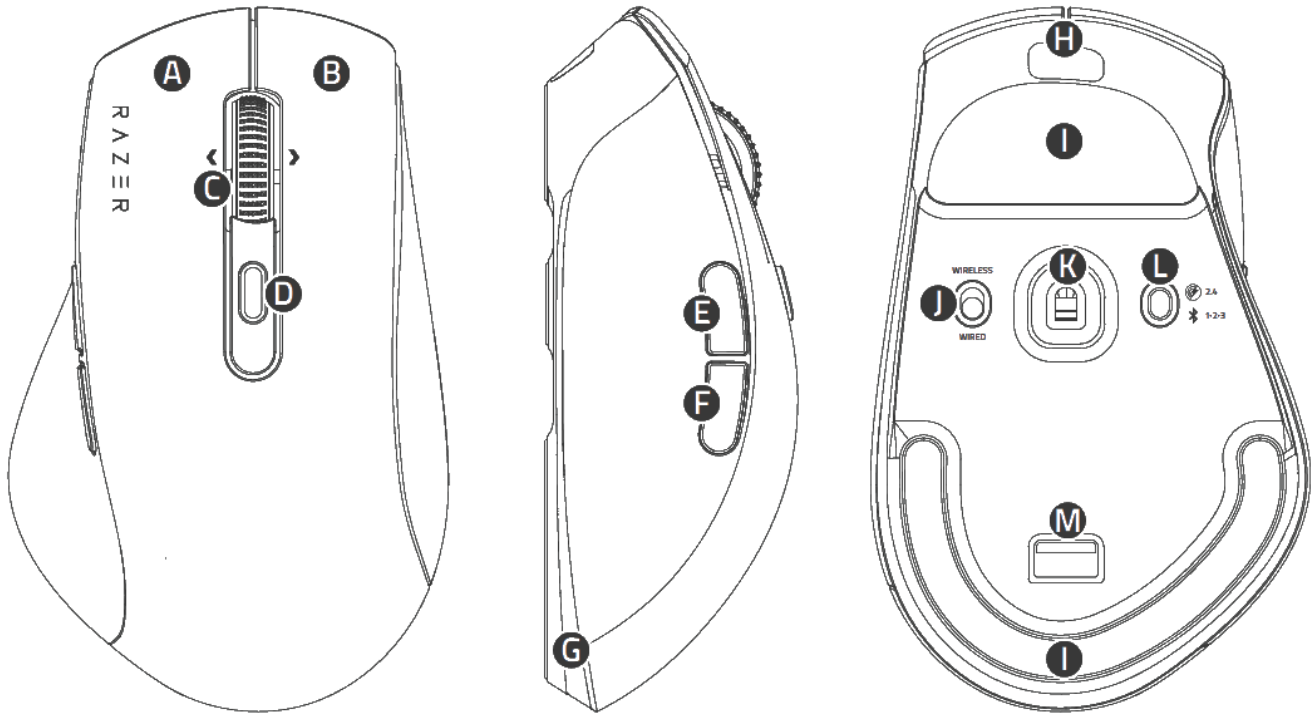

- A.** Botón izquierdo del ratón
- B.** Botón derecho del ratón
- C.** Rueda inclinable Razer™ HyperScroll (pulsar) / Botón Maestro de prompts con IA* (mantener pulsado)
- D.** Botón de modo de desplazamiento
 - Modo de giro libre
 - Modo de desplazamiento dentado
- E.** Botón 5 del ratón
- F.** Botón 4 del ratón
- G.** Iluminación inferior Razer™ Chroma RGB
- H.** Puerto USB tipo C
- I.** Base del ratón de PTFE
- J.** Cambio de modo
 - Inalámbrico (verde)
 - Con cable/apagado (rojo)
- K.** Sensor óptico Razer™ Focus Pro de 30 000 PPP
- L.** Botón multifunción
 - Cambiar conexión (HyperSpeed/Bluetooth)
 - Sincronización Bluetooth
- M.** Compartimento de dongle USB



La Las fases de PPP son las siguientes: 400, 800, 1600 (predeterminada), 3200 y 6400. Los niveles de PPP y la tasa de sondeo se pueden personalizar con Razer Synapse.

- Dongle inalámbrico HyperSpeed de 2,4 GHz

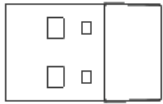

- Cable USB tipo A a USB tipo C

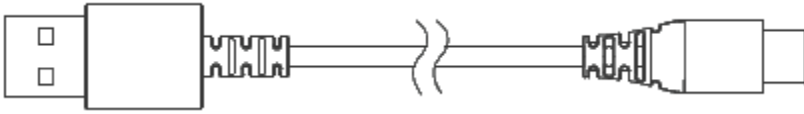

- Guía de información importante del producto

**Se requiere Razer Synapse*

2. REQUISITOS

REQUISITOS DEL PRODUCTO

- Conexión por puerto USB tipo A o Bluetooth

REQUISITOS DE RAZER SYNAPSE

- Windows® 10 de 64 bits/ macOS 15 con Apple Silicon serie "M" (o superior)
- Conexión a Internet para la instalación del software

3. TE PROPORCIONAMOS COBERTURA

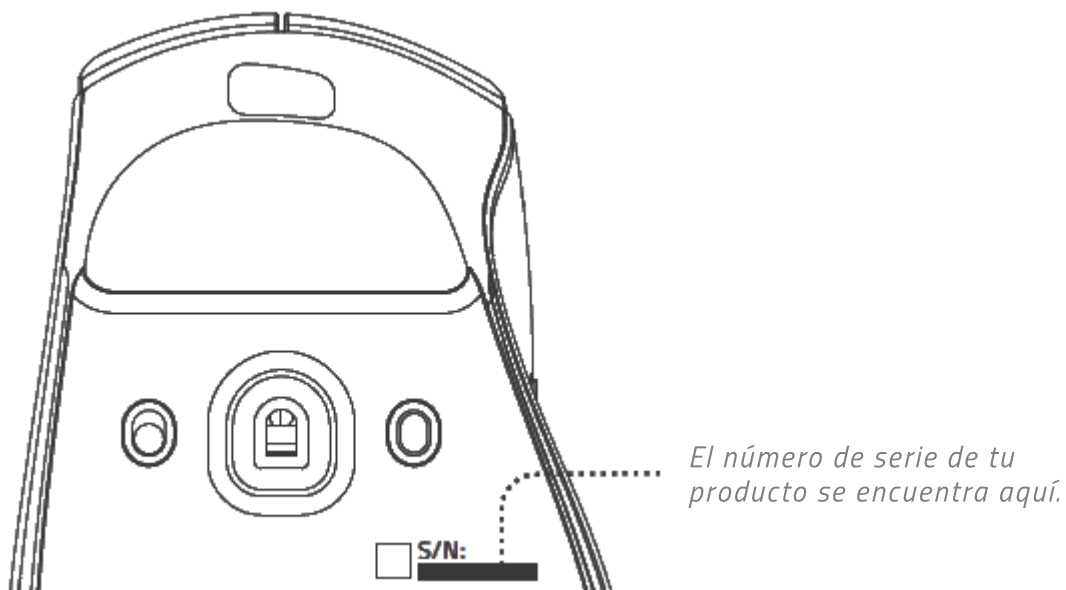

Registra tu producto y consigue ventajas exclusivas
razerid.razer.com/warranty

MERS.™

4. PRIMEROS PASOS

CARGA DEL RATÓN

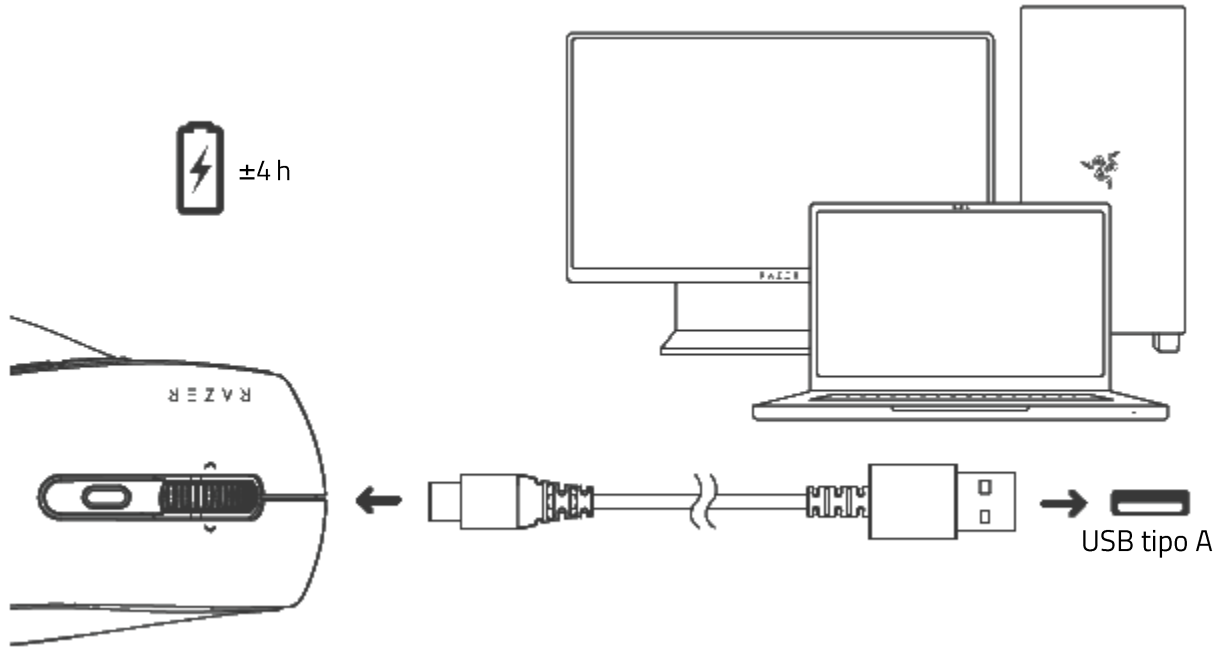

- i** Para obtener los mejores resultados, conecta el ratón directamente al puerto USB de tu ordenador usando el cable proporcionado.

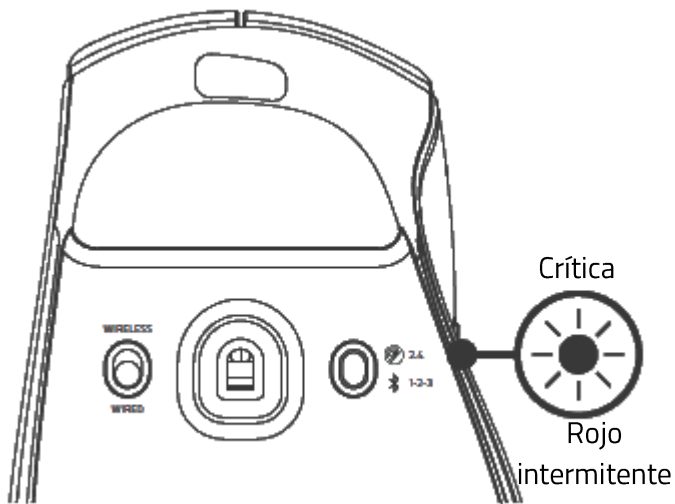

CONEXIÓN A TU DISPOSITIVO

USO DEL MODO CON CABLE

1.

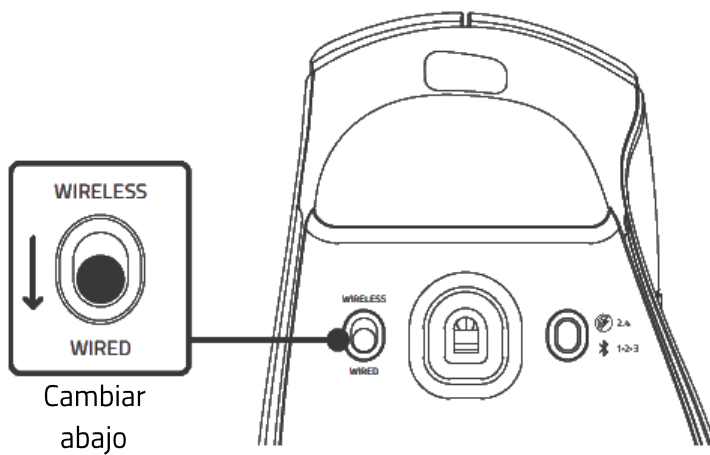

2.

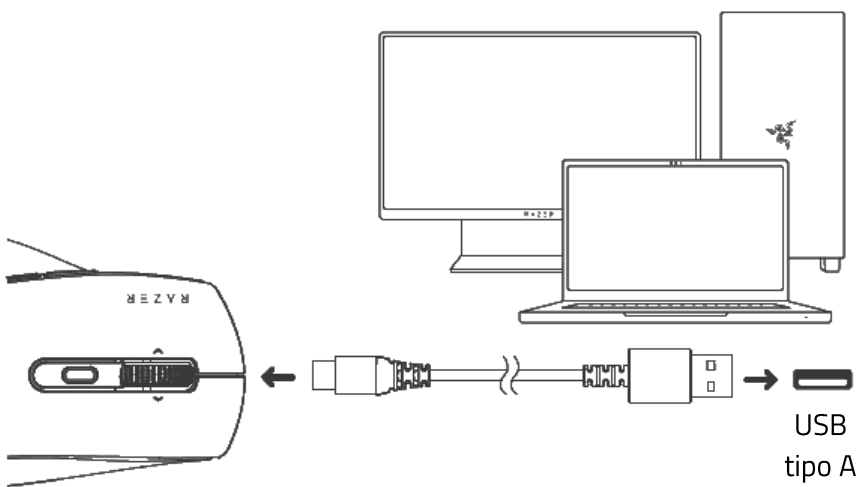

MODOS INALÁMBRICOS EN 2,4GHz o BLUETOOTH (📶)

Utiliza el botón multifunción para alternar entre varios dispositivos/ranuras.

Ranura asignada	Color del indicador de la iluminación inferior
HyperSpeed	Blanco
📶 ₁	Azul
📶 ₂	Verde
📶 ₃	Amarillo

USO DEL MODO INALÁMBRICO DE 2,4 GHz

1.

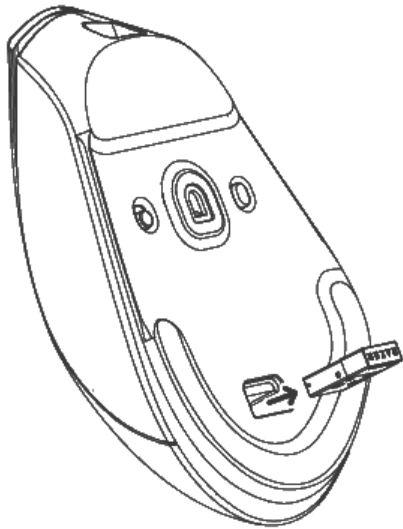

2.

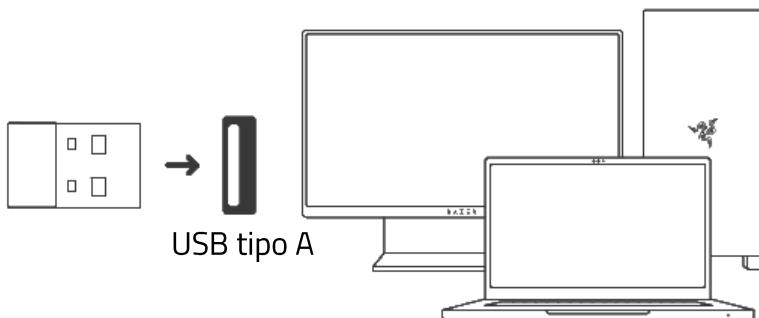

3.

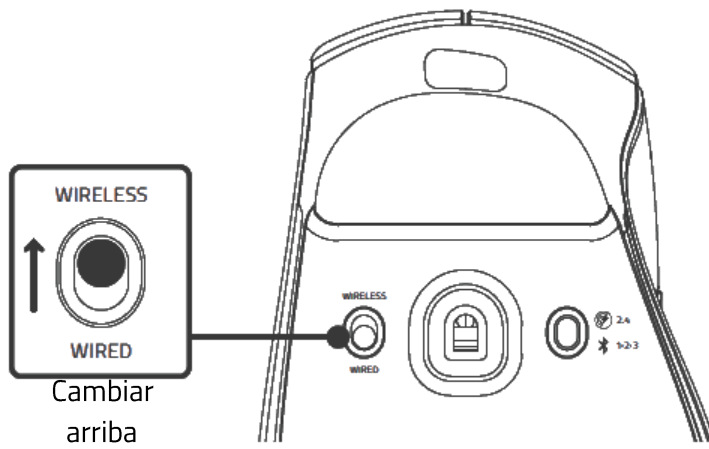

4.

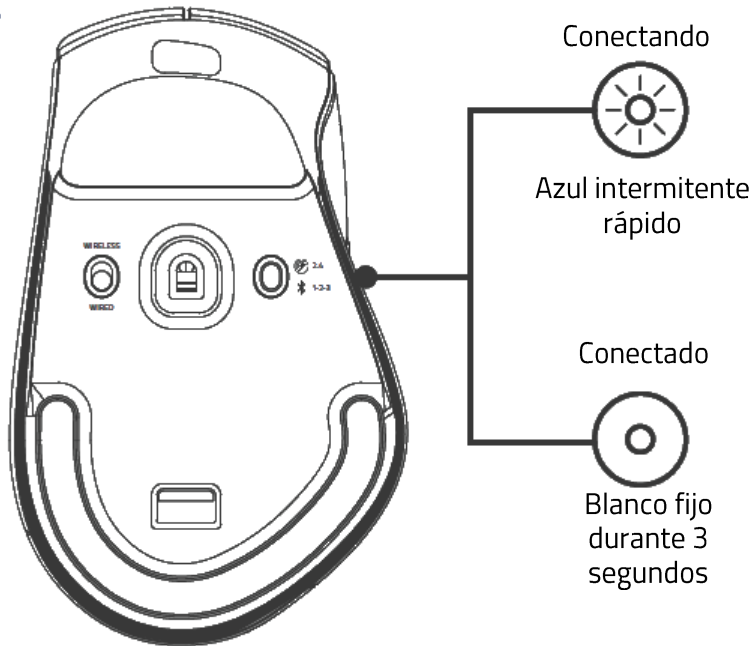

USO DEL MODO BLUETOOTH

1.

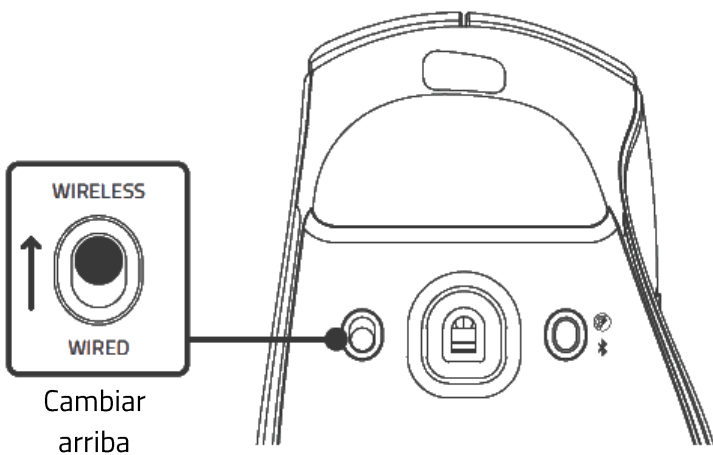

2.

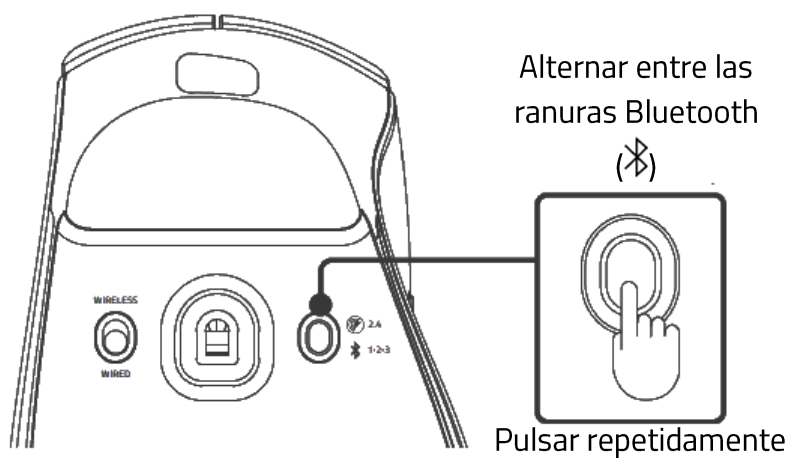

3.

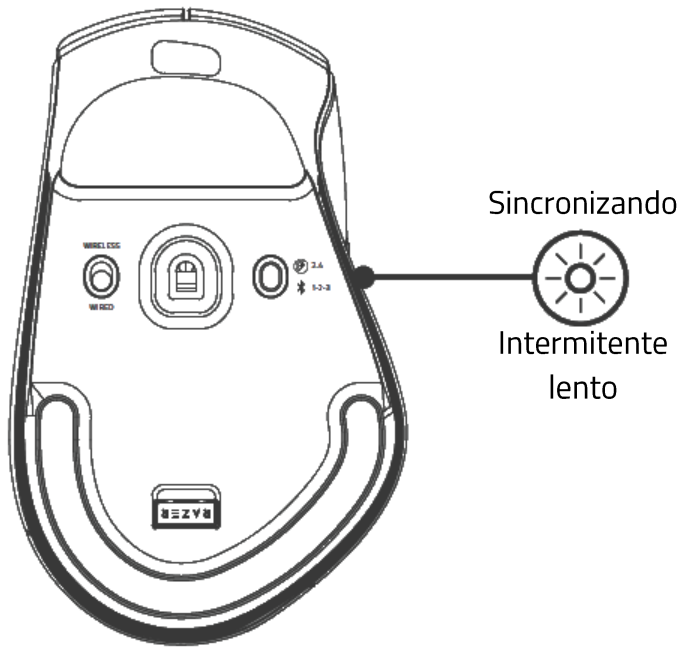

4.

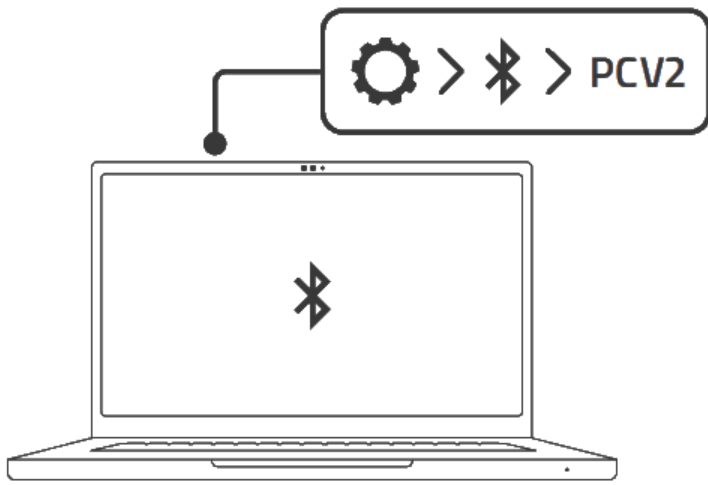

Sincronizar con tu dispositivo

5.

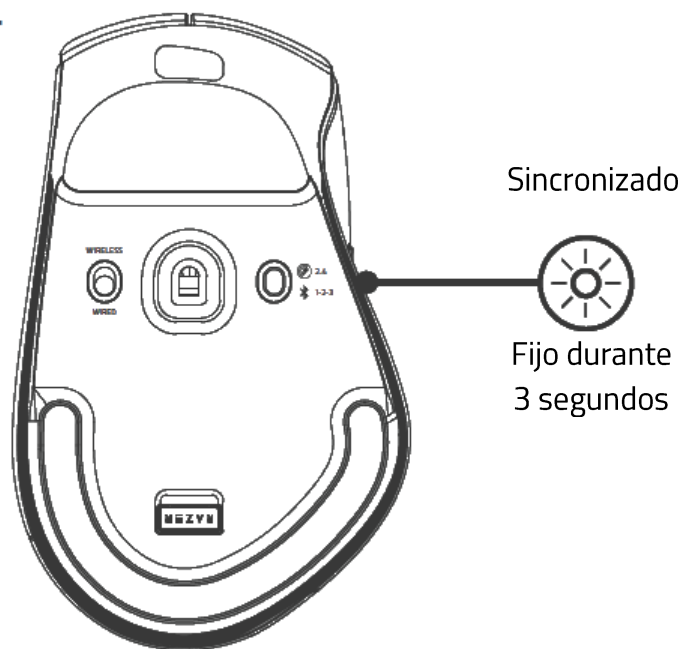

Resincronización del ratón

1.

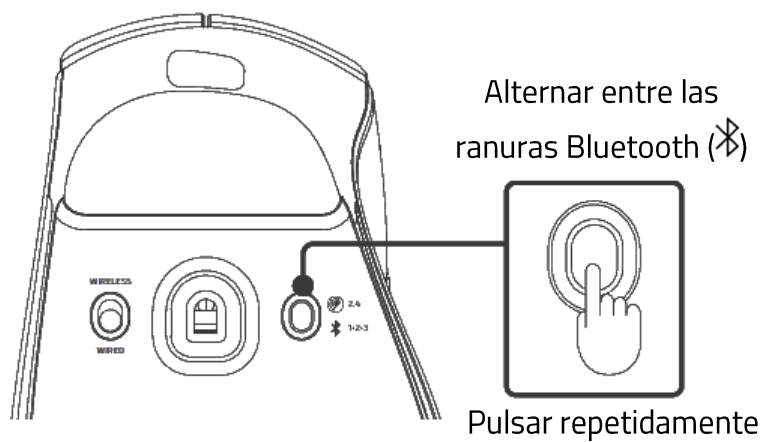

Ranura asignada	Color del indicador de la iluminación inferior
HyperSpeed	Blanco
Bluetooth 1	Azul
Bluetooth 2	Verde
Bluetooth 3	Amarillo

2.

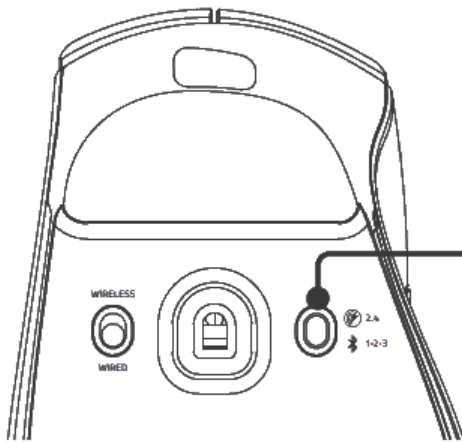

Activar
sincronización

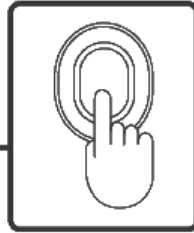

Mantener pulsado
durante 3
segundos

3.

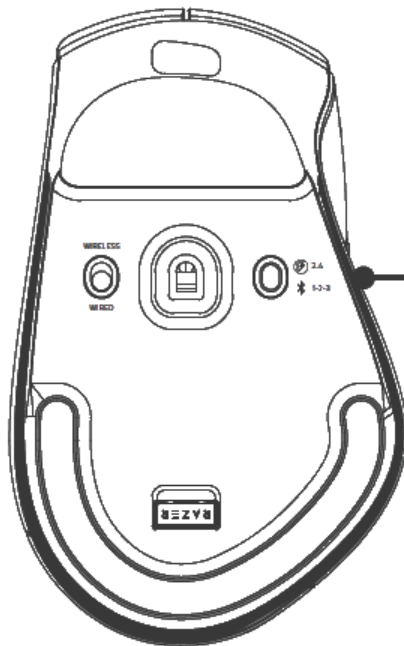

Sincronizando



Intermitente
lento

4.

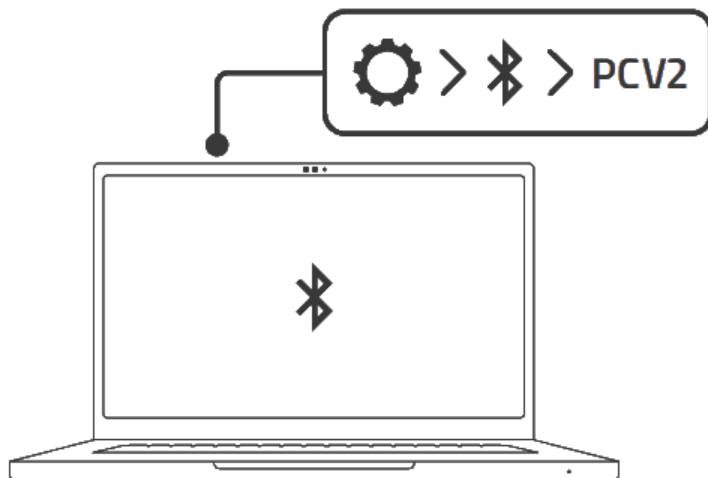

Sincronizar con tu dispositivo

5.

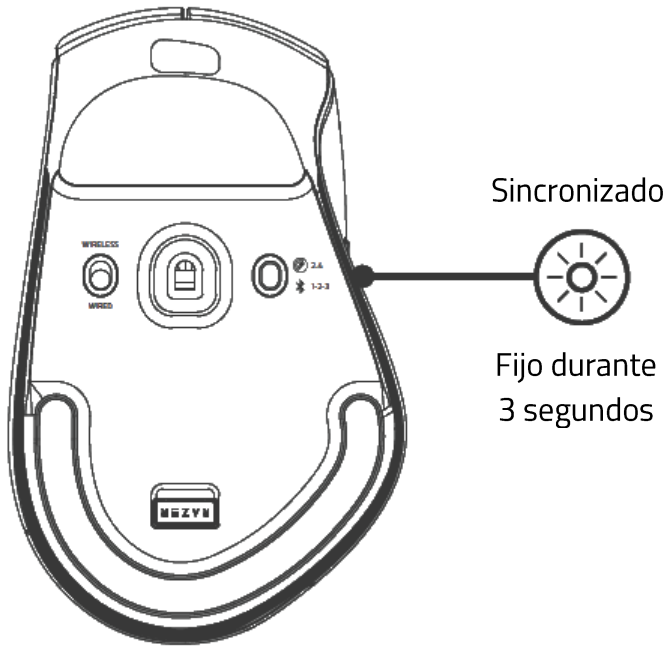

5. USO DEL RAZER PRO CLICK V2

CAMBIO DEL MODO DE DESPLAZAMIENTO

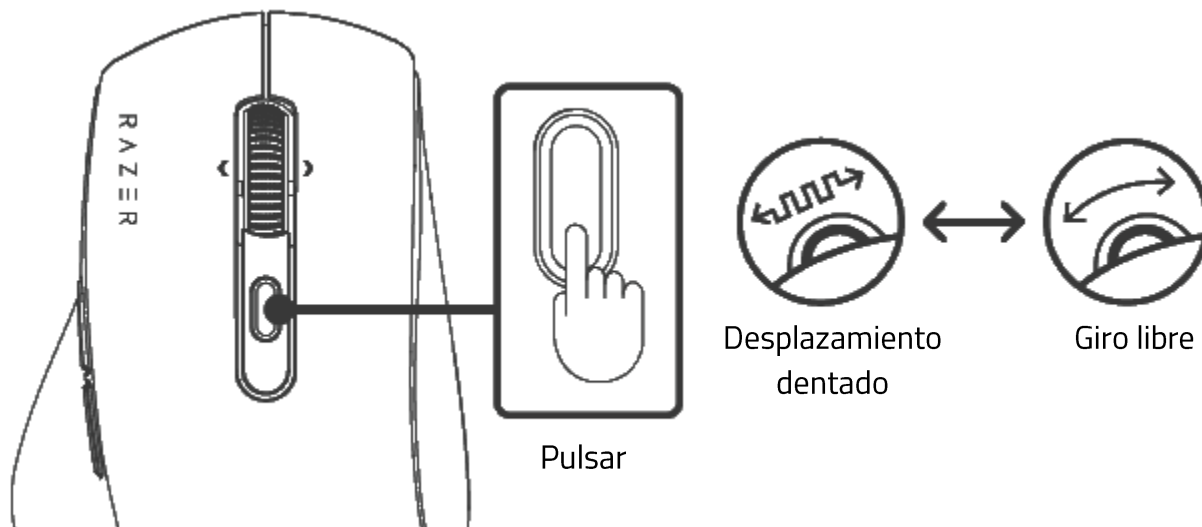

EJECUCIÓN DEL MAESTRO DE PROMPTS CON IA*

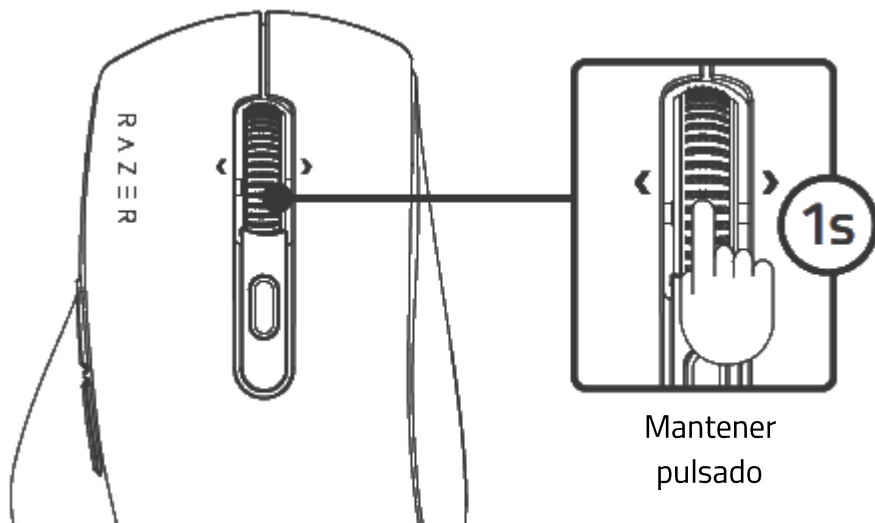

*Se requiere Razer Synapse

i Instala Razer Synapse cuando recibas la notificación o descarga el instalador de [razer.com/synapse](https://www.razer.com/synapse). Utiliza la aplicación Razer Synapse para personalizar los PPP del ratón, la iluminación y las configuraciones de los botones y crear varios perfiles para distintas tareas.

Más información sobre tu ratón de nivel profesional en support.razer.com

6. CONFIGURACIÓN DEL RAZER PRO CLICK V2

i *Exención de responsabilidad: Esta guía proporciona una visión general de la nueva aplicación Razer Synapse y puede que solo cubra parcialmente algunas de las funciones de tu dispositivo. El nuevo Razer Synapse requiere una conexión a Internet para instalar, actualizar, acceder y guardar las funciones basadas en la nube. Te recomendamos que te registres para obtener un Razer ID, pero es opcional. Todas las funciones mencionadas aquí están sujetas a modificaciones en función de la versión actual, los dispositivos conectados y los complementos compatibles.*

SYNAPSE

La pestaña Synapse es la pestaña predeterminada cuando se inicia por primera vez Razer Synapse. Utiliza los siguientes botones para navegar por la interfaz de usuario:

– Minimizar (o  para Mac)

Al hacer clic en este botón, la aplicación se minimizará en la barra de tareas mientras se ejecuta en segundo plano.

 Maximizar (o  para Mac)

Este botón amplía la ventana del navegador hasta ocupar toda la pantalla. Para restaurar la ventana a su tamaño original, haz clic de nuevo en el botón Maximizar.

× Cerrar (o  para Mac)

Este botón cerrará todas las pestañas relevantes y cerrará la aplicación por completo.

◀ Pestaña anterior

Al hacer clic en este botón, volverás a la última pestaña que hayas visitado.

▶ Pestaña siguiente

Al hacer clic en este botón, pasarás a la página siguiente si has utilizado recientemente el botón Pestaña anterior.

 Pestaña Actualizar

Este botón vuelve a cargar la página actual. Utilízalo si una página no se muestra correctamente o si quieres ver el contenido más reciente.

Descargar actualización

Si aparece este botón, significa que hay cambios en la aplicación. Utilízalo si una página no se muestra correctamente o si quieres ver el contenido más reciente.

Más

Al hacer clic en este botón, se abrirá una ventana emergente para que puedas acceder fácilmente a las pestañas Dispositivos, Módulos y Otras aplicaciones instaladas.

Ajustes

Al hacer clic en este botón, se abrirá la pestaña Ajustes para que puedas cambiar rápidamente los ajustes de esta aplicación.

Perfil

Este botón abrirá una ventana emergente para acceder a las opciones Iniciar sesión, Comentarios, Valorar este software, Añadir dispositivo wifi y Salir.

Info

Al pasar el ratón por encima de este botón, aparecerá información adicional sobre una característica o una función.

Panel

La subpestaña Panel es una visión general de Razer Synapse desde donde puedes acceder a todos tus dispositivos, módulos y servicios en línea de Razer.

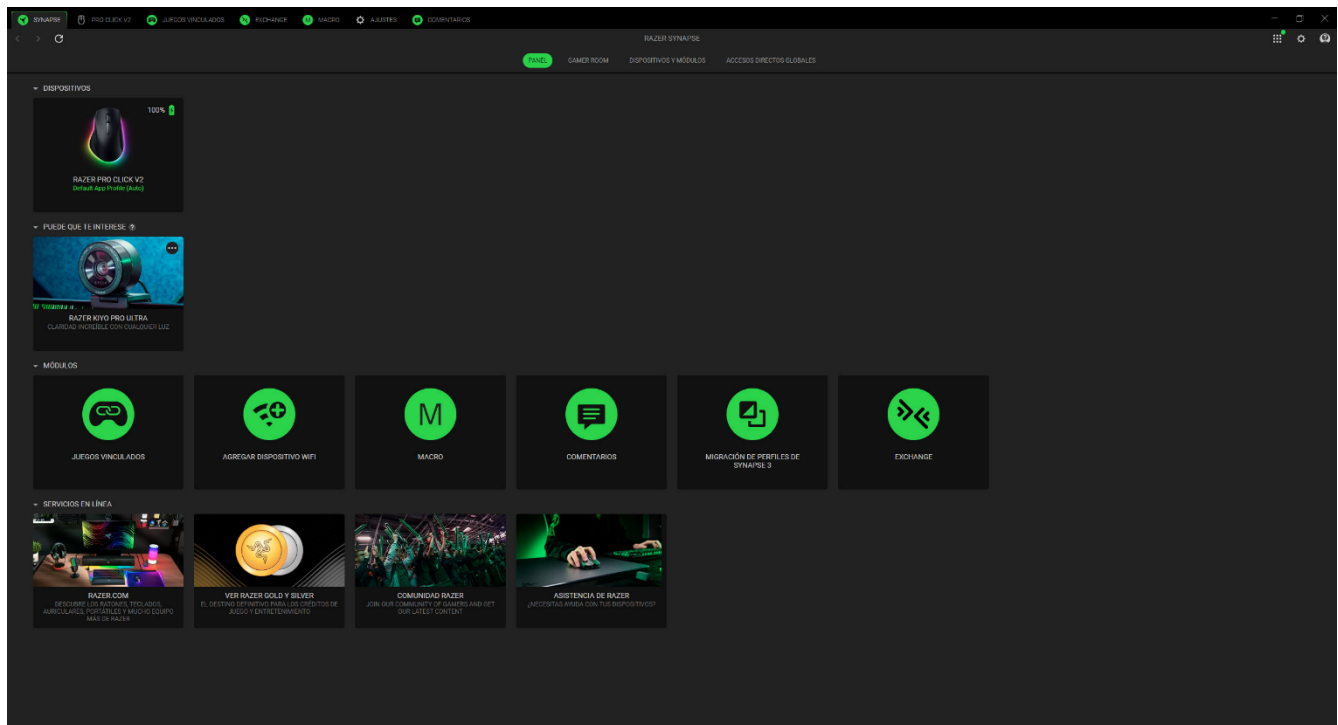

Gamer Room

La subpestaña Gamer Room muestra todos los dispositivos con la función Luces Razer Aether. Desde aquí, puedes ver y gestionar tus dispositivos compatibles con Gamer Room.

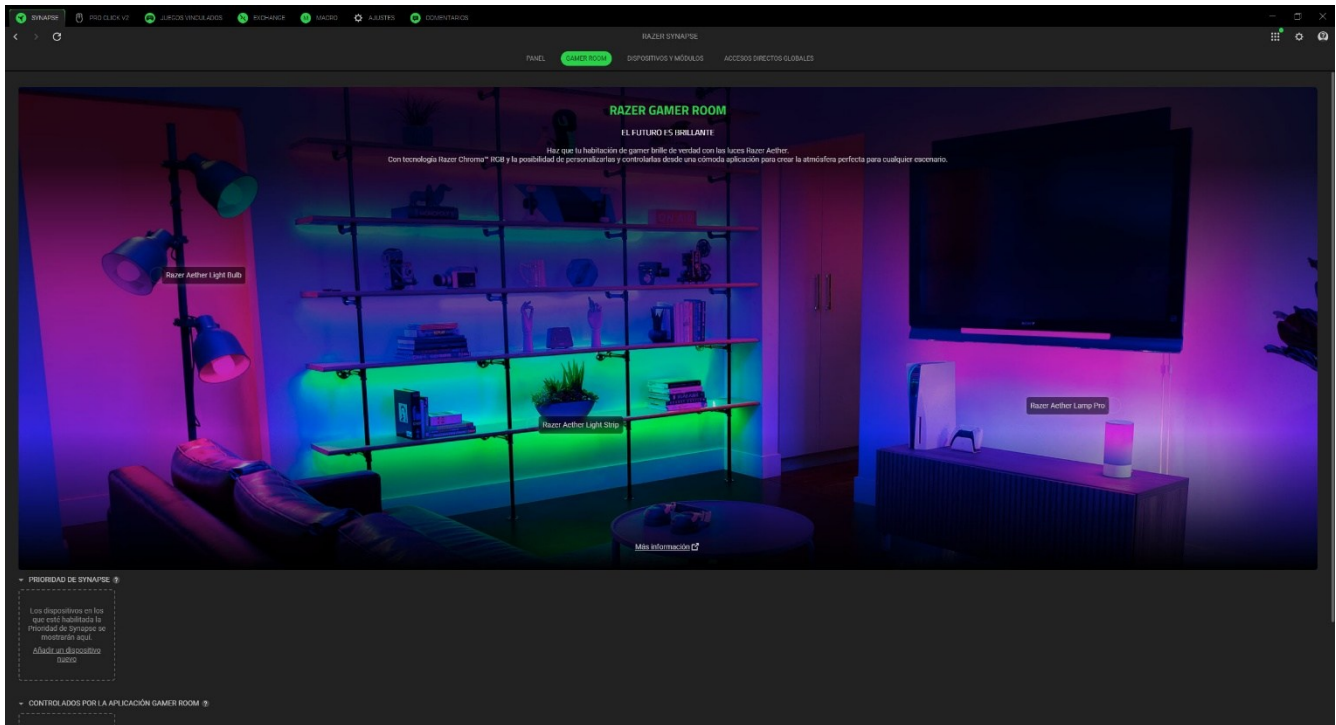

Prioridad de Synapse

Esta sección te permite seleccionar y personalizar la iluminación de tu dispositivo y hacer que reaccione a los juegos compatibles con Chroma y a las aplicaciones Chroma Connect mediante Razer Synapse.

Controlados por la aplicación Gamer Room

Esta sección muestra todos los dispositivos compatibles controlados de forma remota por la aplicación Gamer Room.

Dispositivos y Módulos

La subpestaña Módulos muestra todos los módulos instalados y los disponibles para instalación.

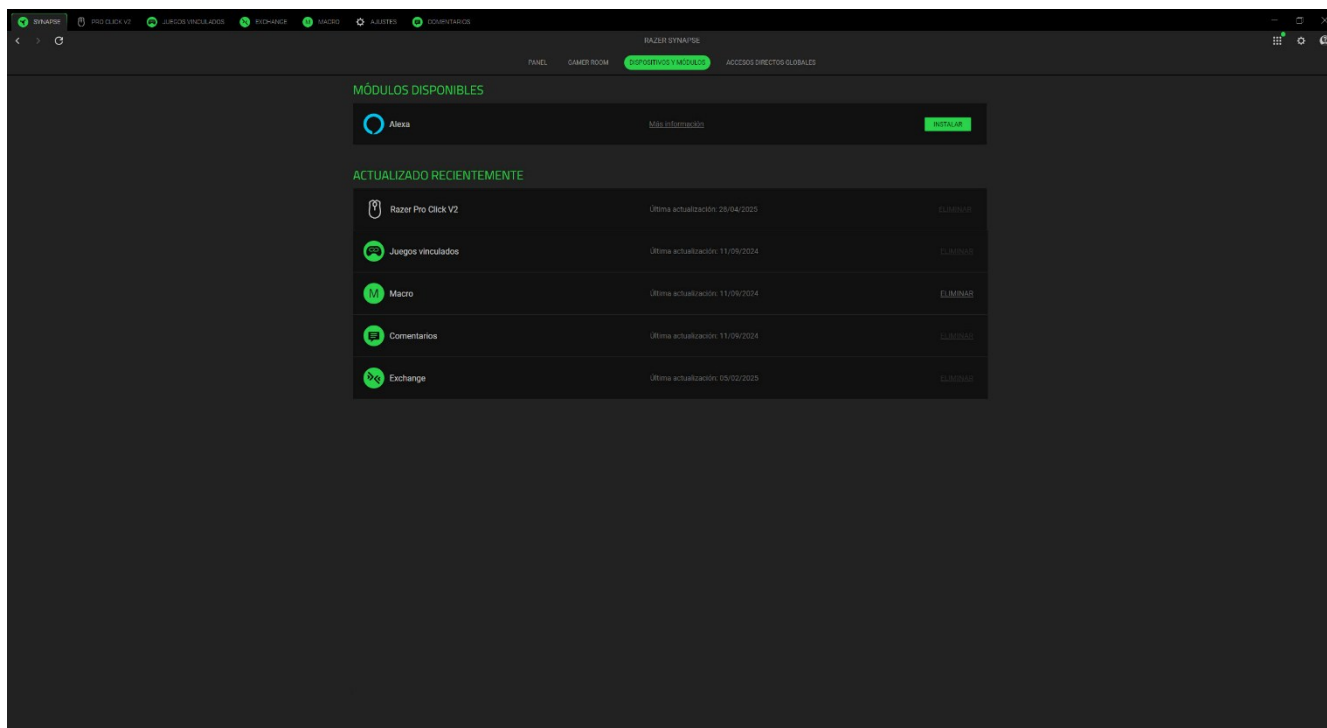

Accesos directos globales

Combina operaciones o funciones de Razer Synapse para personalizar combinaciones de teclas en cualquier entrada de dispositivo compatible con Razer Synapse que podrás aplicar en todos los perfiles de dispositivos.

 *Solo se reconocerán las entradas de dispositivos compatibles con Razer Synapse.*

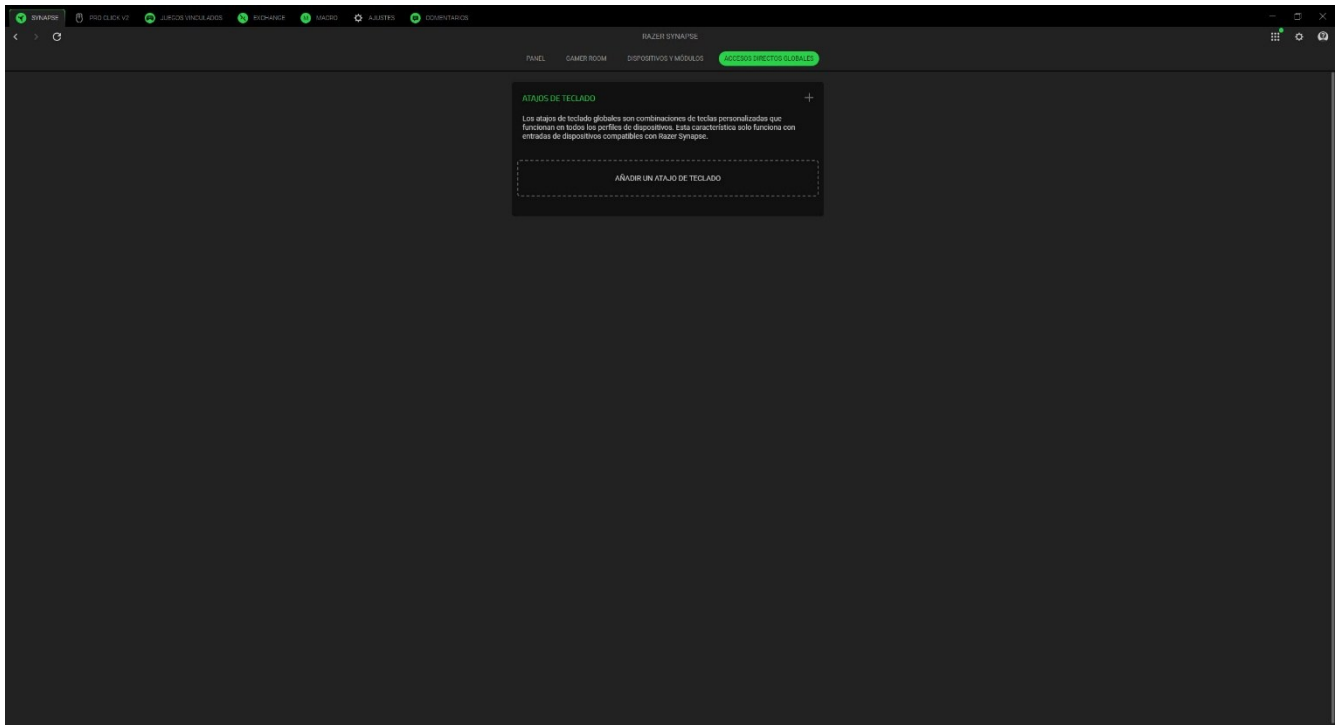

RATÓN

La pestaña Ratón es la pestaña principal de tu ratón Razer. Desde aquí puedes cambiar los ajustes del dispositivo, como la asignación de botones, los perfiles almacenados, la sensibilidad de PPP, la tasa de sondeo y la iluminación. Cualquier cambio en esta pestaña se guardará automáticamente en tu sistema local y en el almacenamiento en la nube. Utiliza los siguientes botones para acceder a las opciones de tu perfil:

Personalizar

La subficha Personalizar sirve para modificar las asignaciones de botones del ratón.

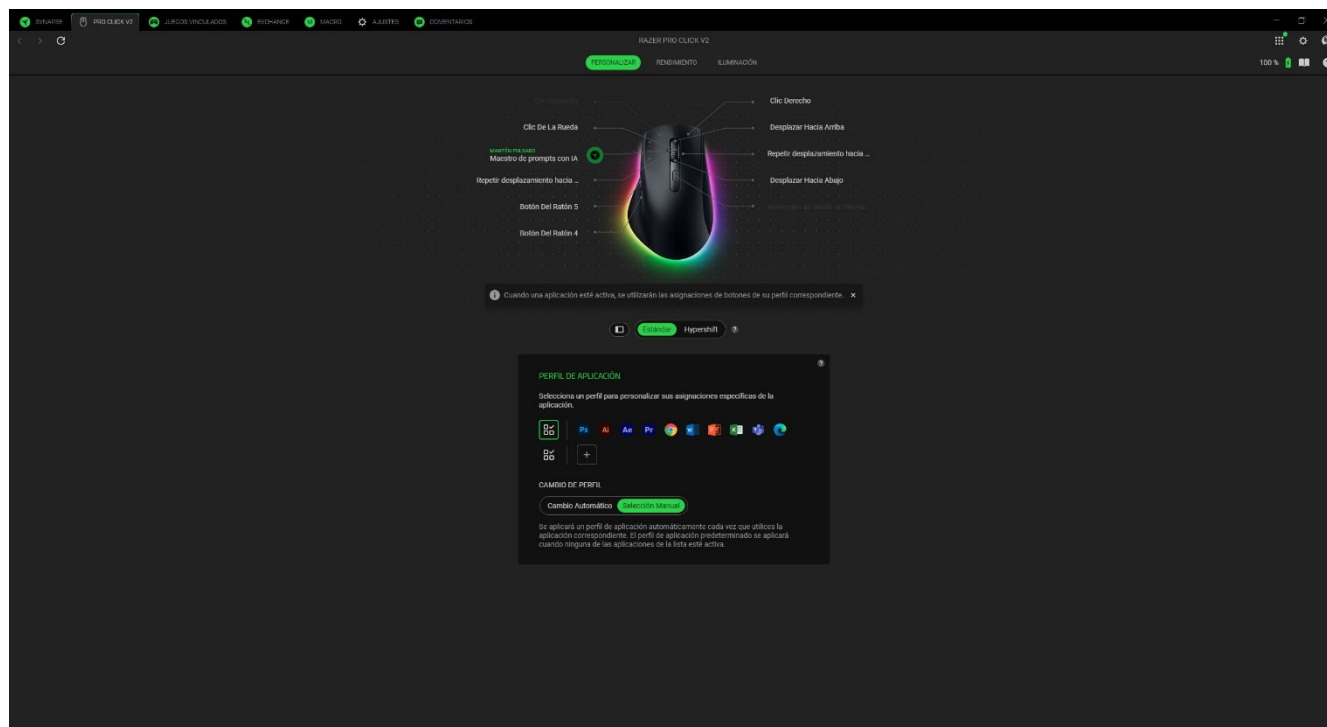

Hypershift

El modo Hypershift es un conjunto de asignaciones de botón secundarias que se activa al mantener pulsada la tecla Hypershift. Por defecto, la tecla Hypershift está asignada a la tecla Fn de tu teclado compatible con Razer Synapse. Sin embargo, también puedes configurar cualquier botón del ratón como tecla Hypershift.

Perfil de aplicación

Un perfil de aplicación es un conjunto de asignaciones de botones específicas de una aplicación. Cada perfil se distingue por su miniatura correspondiente. Selecciona una miniatura para activar o editar un perfil, utiliza el botón de borrar (✕) para eliminarlo o añade una aplicación seleccionando el botón de añadir (+) y eligiendo luego entre la lista de aplicaciones disponibles.

Cambio de perfil

Puedes elegir Cambio automático para cambiar de perfil automáticamente en función de la aplicación o puedes elegir Selección manual para mantener siempre un perfil activo.

Menú Reasignar

Al hacer clic en el botón Menú Reasignar (), se mostrarán todas las asignaciones actuales de tu ratón Razer y podrás cambiarlas.

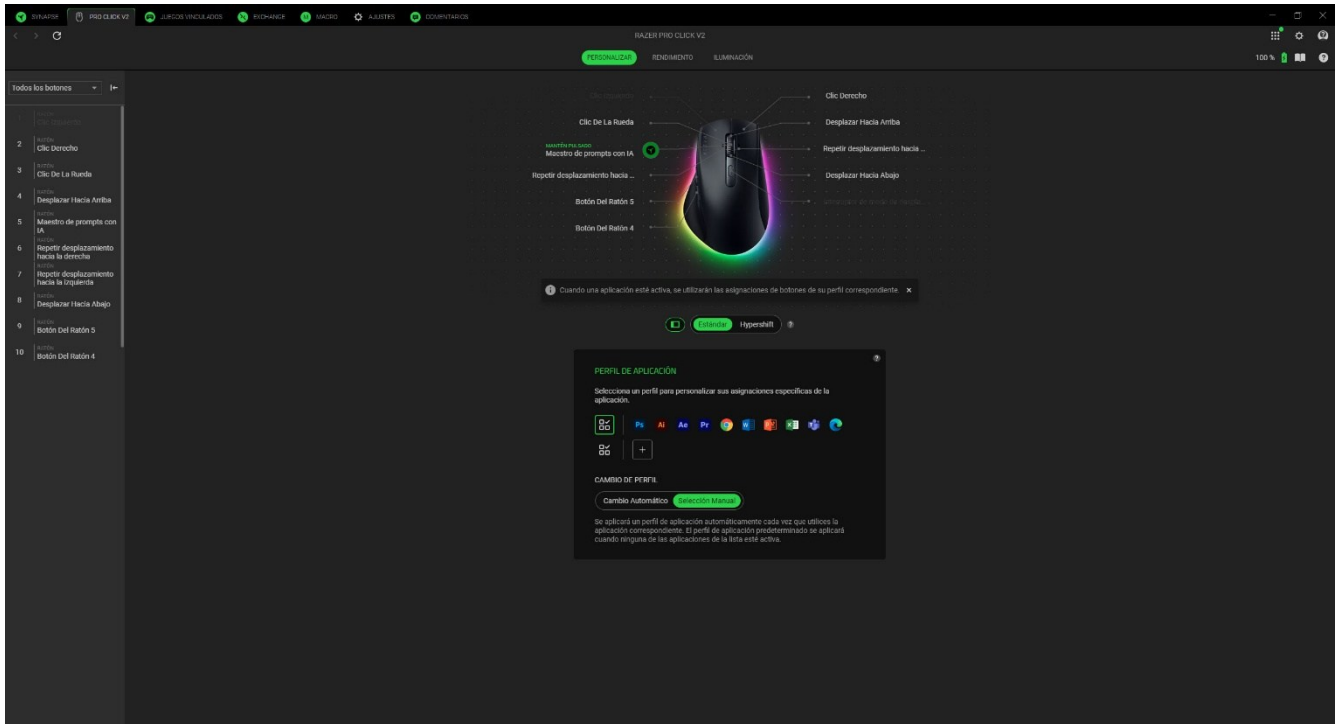

También puedes pasar a una asignación de teclas específica seleccionándola en la pestaña Personalizar.

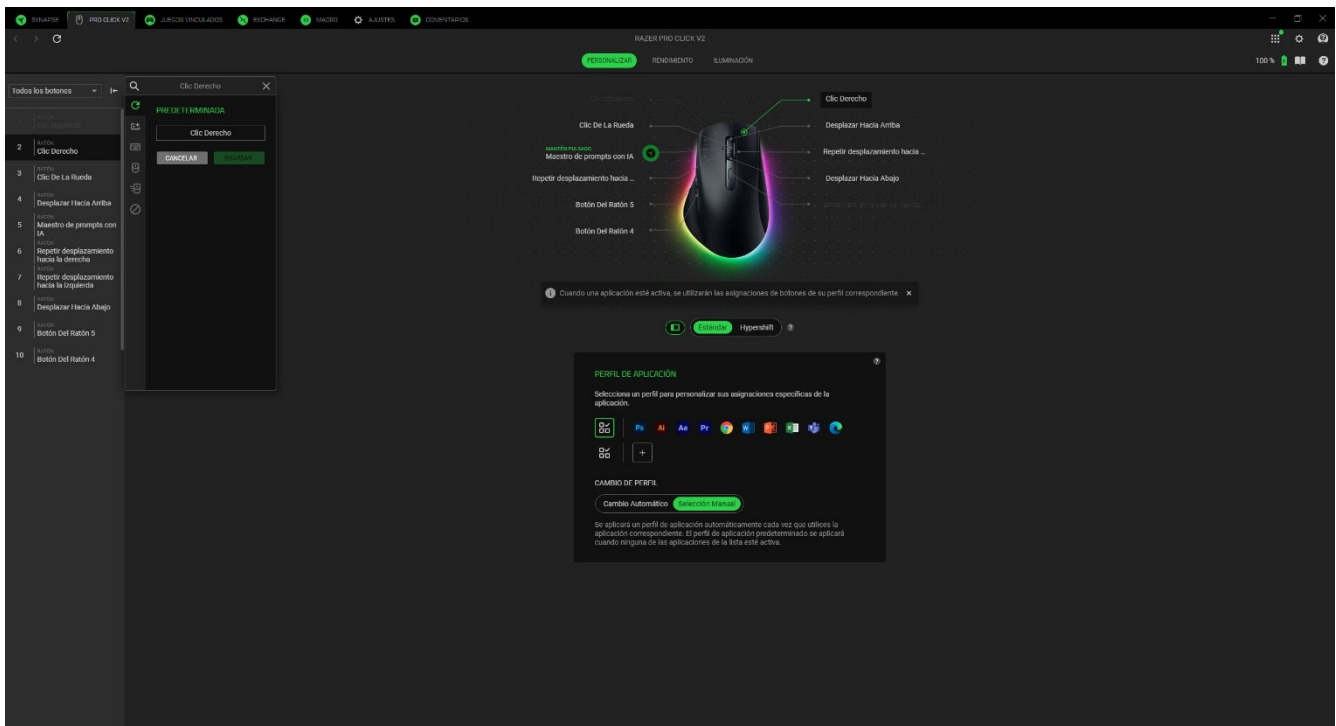

Al seleccionar una asignación de teclas, luego puedes cambiarla a alguna de las siguientes funciones:

 Predeterminada

Esta opción te permite recuperar la configuración original del botón seleccionado.

 Programa de inicio de IA

Cuando se asigna a un botón, abre una ventana superpuesta para realizar consultas de IA. Puedes iniciar la superposición en la pestaña Maestro de prompts con IA o en la pestaña Chat con IA.

 Función de teclado

Esta opción convierte la asignación de botón en una función de teclado. También puedes habilitar el modo Turbo, que te permite emular una función repetida del teclado al mantener pulsado el botón.

 Función de ratón

Esta opción sustituye la asignación de botón actual por otra función de ratón. A continuación, se presenta una lista de las funciones disponibles:

- Click izquierdo: ejecuta un clic izquierdo de ratón usando el botón asignado.
- Click derecho: ejecuta un clic derecho de ratón usando el botón asignado.

- Click de la rueda: activa la función universal de desplazamiento.
- Doble click: ejecuta un doble clic izquierdo de ratón usando el botón asignado.
- Desplazamiento hacia arriba: ejecuta un comando de "Desplazamiento hacia arriba" usando el botón asignado.
- Desplazamiento hacia abajo: ejecuta un comando de "Desplazamiento hacia abajo" usando el botón asignado.
- Botón 4 del ratón: ejecuta un comando de "Ir a página anterior" en la mayoría de navegadores de Internet.
- Botón 5 del ratón: ejecuta un comando de "Ir a página siguiente" en la mayoría de navegadores de Internet.
- Desplazamiento hacia la izquierda: ejecuta un comando de "Desplazamiento hacia la izquierda" usando el botón asignado.
- Desplazamiento hacia la derecha: ejecuta un comando de "Desplazamiento hacia la derecha" usando el botón asignado.

También puedes habilitar el modo Turbo en algunas funciones de ratón, que te permiten emular la pulsación repetida de la función al mantener pulsado el botón.

Sensibilidad

Esta función te permite manipular la configuración de PPP del Razer Pro Click V2 con tan solo pulsar un botón. La siguiente lista presenta las opciones de sensibilidad y su descripción:

- Gatillo de sensibilidad: cambia la sensibilidad a una configuración de ppp predefinida mientras se mantiene pulsado el botón designado.
- Aumentar nivel de sensibilidad: la sensibilidad aumenta un nivel.
- Reducir nivel de sensibilidad: la sensibilidad se reduce un nivel.
- Sensibilidad inmediata: al pulsar el botón designado y mover la rueda de desplazamiento del ratón hacia arriba o hacia abajo, se aumentan o se reducen los ppp respectivamente.
- Alternar niveles de sensibilidad hacia arriba: el nivel de sensibilidad actual aumenta un nivel.
- Alternar niveles de sensibilidad hacia abajo: el nivel de sensibilidad actual se reduce un nivel.

Macro

Una macro es una secuencia predefinida de pulsaciones de teclas y botones que se ejecutan en un momento preciso. Al usar la función de botón para una macro, puedes ejecutar cómodamente una serie de comandos. Esta función solo será visible cuando esté instalado el módulo Macro.

Entre dispositivos

Entre dispositivos te permite cambiar la funcionalidad de otros dispositivos compatibles con Razer Synapse. Algunas de estas funciones son específicas de un dispositivo como, por ejemplo, usar el teclado de juego Razer para cambiar el grado de sensibilidad del ratón de juegos Razer.

Cambiar perfil

Cambiar perfil te permite cambiar de perfil y cargar otro conjunto de asignaciones de botones rápidamente. Cuando cambies de perfil, aparecerá una notificación en pantalla.

Cambiar efecto Chroma

Cambiar efecto Chroma te permite alternar fácilmente entre todos los perfiles de efectos Chroma de Chroma Studio. Esta función solo será visible cuando esté instalado el módulo Chroma Studio.

Razer Hypershift

Usar el botón para Razer Hypershift te permite activar el modo Hypershift al mantener pulsado el botón.

Iniciar

Iniciar programa te permite abrir una aplicación o un sitio web con el botón asignado. Al seleccionar Iniciar programa, aparecerán dos opciones para que busques la aplicación que quieres abrir o escribas la dirección del sitio web que quieres visitar.

Multimedia

Esta opción te permite asignar controles multimedia al dispositivo Razer. A continuación, se presenta una lista de los controles multimedia disponibles:

- Bajar volumen: disminuye la salida de audio.
- Subir volumen: aumenta la salida de audio.
- Desactivar volumen: desactiva el audio.
- Subir volumen de micrófono: aumenta el volumen del micrófono.
- Bajar volumen de micrófono: disminuye el volumen del micrófono.
- Desactivar micrófono: silencia el micrófono.
- Desactivar todo: desactiva la salida de audio y el micrófono.

- Reproducir / Pausa: reproduce, pone en pausa o reanuda la reproducción del elemento multimedia actual.
- Pista anterior: reproduce la pista anterior.
- Pista siguiente: reproduce la pista siguiente.

↗ Accesos directos en Windows

Esta opción te permite asignar el botón que prefieras a un comando de acceso directo del sistema operativo Windows. Para obtener más información, visita: support.microsoft.com/kb/126449

☰ Función de texto

La función de texto te permite escribir un texto predefinido con tan solo pulsar un botón. Solo tienes que escribir el texto deseado en el campo correspondiente y dicho texto aparecerá escrito cada vez que pulses el botón. Esta función es compatible con Unicode y puedes usar símbolos especiales de mapas de caracteres.

⊘ Deshabilitar

Esta opción deja el botón asignado inutilizable. Usa Deshabilitar si no quieres usar el botón seleccionado o si interfiere con el juego.

Rendimiento

La subpestaña Rendimiento permite ajustar la sensibilidad, la tasa de sondeo y el ahorro de energía inalámbrico de tu ratón Razer.

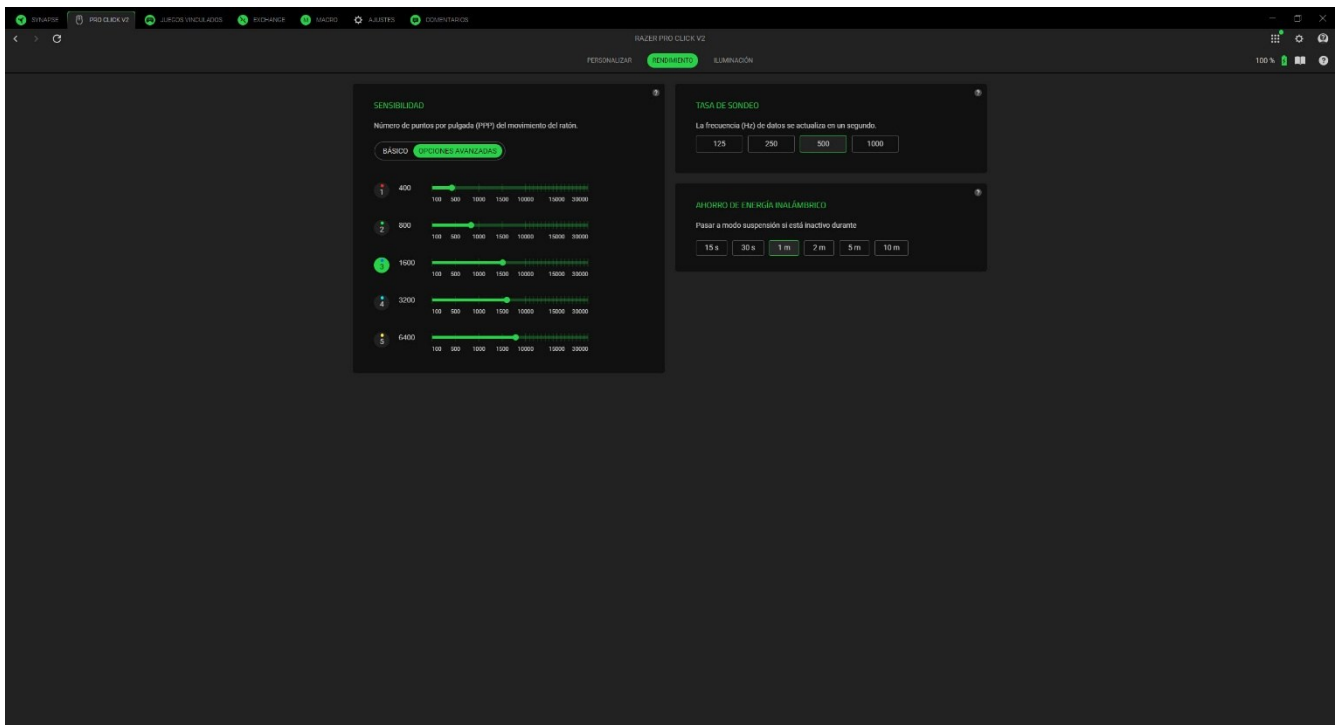

Sensibilidad

La sensibilidad hace referencia a la distancia que recorre el cursor en función del movimiento del ratón. Cuanto mayor sea el valor de PPP, más lejos llegará el cursor con la misma distancia de movimiento del ratón.

Niveles de sensibilidad

Un nivel de sensibilidad es un valor de sensibilidad predefinido. Puedes crear hasta 5 niveles de sensibilidad diferentes, que puedes alternar con el botón cíclico de PPP o los botones de aumento y reducción del nivel de PPP de tu ratón Razer. Si pasas el ratón sobre cualquier nivel de sensibilidad, podrás alternar entre cada nivel o activar la función Habilitar X-Y para cada uno de ellos.

Tasa de sondeo

Cambia entre cualquiera de las opciones de tasa de sondeo seleccionando tu tasa de sondeo preferida. Cuanto mayor sea la tasa de sondeo, con mayor frecuencia recibirá el sistema información sobre el estado del ratón, reduciendo eficazmente la latencia de entrada y mejorando el tiempo de reacción del puntero del ratón.

Ahorro de energía inalámbrico

Aumenta la duración de la batería ajustando el momento en que tu dispositivo entra en reposo tras un periodo de inactividad.

Iluminación

La subpestaña Iluminación te permite modificar los ajustes de iluminación del dispositivo Razer.

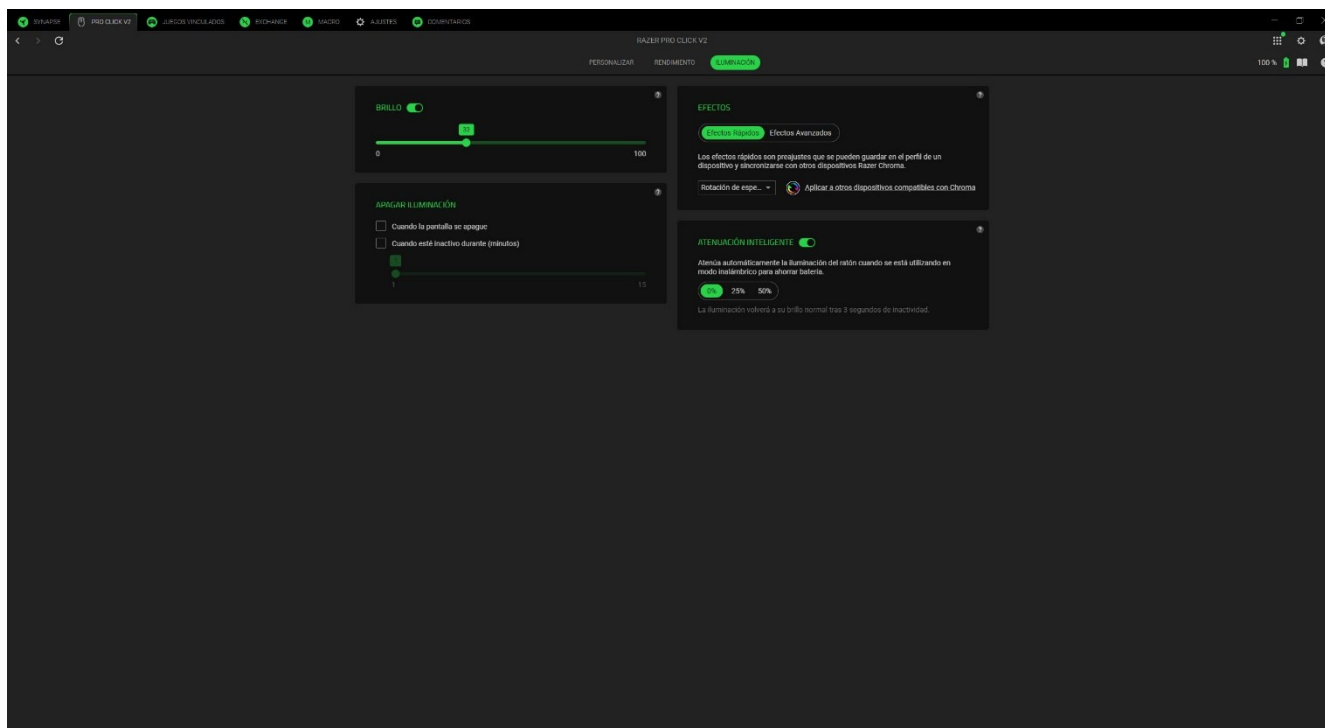

Brillo

Puedes apagar la iluminación del dispositivo Razer con la opción Brillo, o aumentar o reducir la luminosidad con el control deslizante.

Apagar iluminación

Esta es una herramienta de ahorro de energía que te permite deshabilitar la iluminación del dispositivo cuando se apaga la pantalla del sistema y/o que se apague automáticamente cuando tu dispositivo se mantenga inactivo durante un tiempo.

Efectos rápidos

Hay varios efectos rápidos que puedes seleccionar y aplicar a la iluminación de tu dispositivo:

	Nombre	Descripción	Cómo configurarlo
	Medidor de audio	La alfombrilla se iluminará en función del volumen del audio con un espectro de colores predeterminado	Selecciona un nivel de potenciador de color
	Respiración	La iluminación se encenderá y se desvanecerá gradualmente en los colores seleccionados	Se pueden seleccionar 2 colores o hacer que el cambio se haga de forma aleatoria
	Fuego	Los LED se iluminarán en colores cálidos para imitar el movimiento de las llamas.	No se requiere personalización adicional
	Reactivo	El ratón se iluminará cuando hagas clic en cualquiera de sus botones	Seleccionar un color y una duración
	Rotación de espectro	La iluminación rotará entre los 16,8 millones de colores de forma indefinida	No se requiere personalización adicional
	Luz estelar	La iluminación de cada LED tendrá la posibilidad de encenderse y desvanecerse gradualmente, en cualquier momento y con duración aleatoria	Selecciona hasta 2 colores o usa colores aleatorios y selecciona una duración
	Estático	El ratón se mantendrá iluminado con el color seleccionado	Selecciona un color
	Onda	La iluminación se desplazará en la dirección seleccionada	Selecciona una dirección de onda

Si tienes otros dispositivos compatibles con Razer Chroma, puedes sincronizar los efectos rápidos pulsando el botón de sincronización de Chroma ().

Efectos avanzados

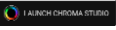
La opción Efectos avanzados te permite elegir un perfil de efecto Chroma para usarlo en un periférico compatible con Razer Chroma. Para comenzar a crear tu propio perfil de efecto Chroma, pulsa el botón Iniciar Chroma Studio ().

i *Es posible que algunos de los efectos de iluminación que aparecen aquí no estén disponibles para tu dispositivo. Solo se sincronizará el resto de dispositivos que sean compatibles con el efecto de iluminación seleccionado. Los indicadores LED no son personalizables.*

Atenuación inteligente

Activa Atenuación inteligente para ahorrar batería cuando tu dispositivo esté en modo inalámbrico.

JUEGOS VINCULADOS

La pestaña Juegos vinculados te permite añadir aplicaciones, ver periféricos vinculados a juegos o buscar aplicaciones.

Juegos

La subpestaña Juegos te permite vincular aplicaciones a tus periféricos. También puedes ordenar las aplicaciones por orden alfabético, fecha de última partida o más jugadas. Las aplicaciones seguirán apareciendo aquí aunque no estén vinculadas a ningún dispositivo Razer. Para añadir una aplicación que no aparece en la pantalla, puedes utilizar el botón Añadir (+) para buscarla manualmente o utilizar el botón Explorar (🎮) para buscarla automáticamente. Haz clic en el botón Buscar (🔍) para buscar un juego o programa concreto de la lista.

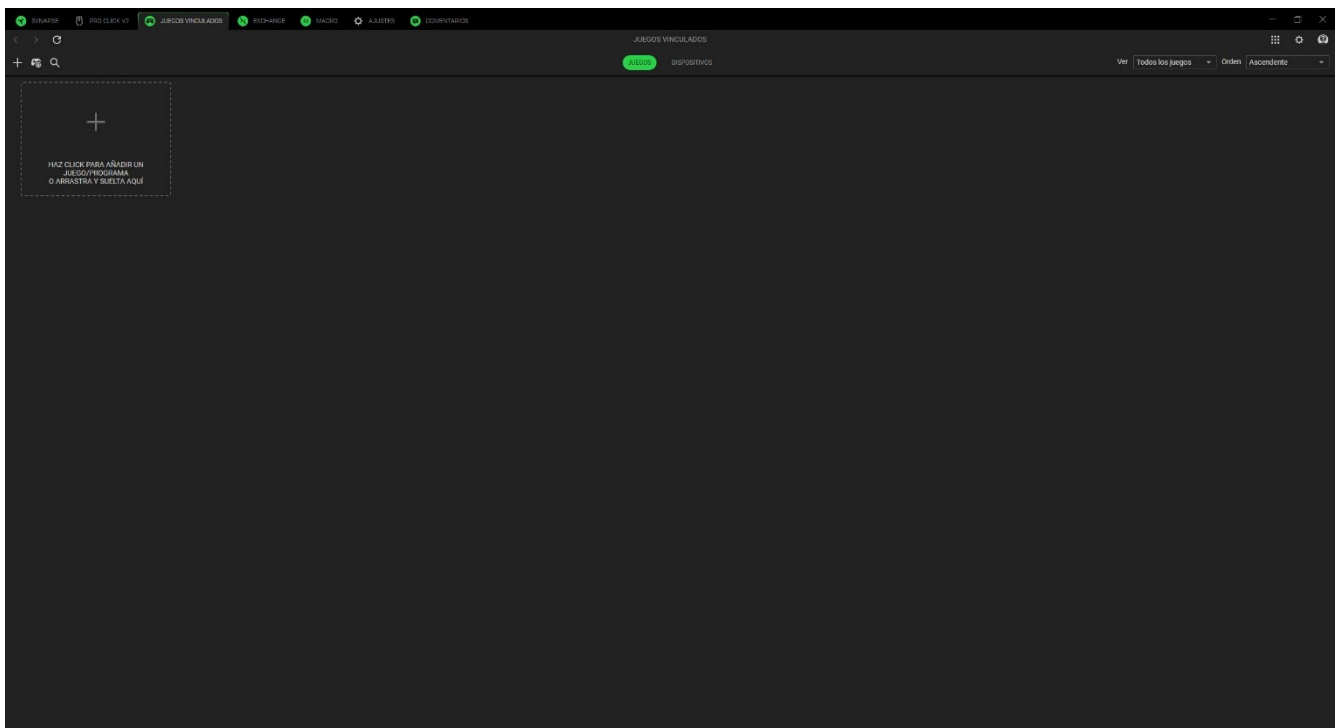

Para vincular una aplicación a tu dispositivo Razer, haz clic en ella en la lista y selecciona un dispositivo y su perfil. Así se configurará automáticamente tu dispositivo con el perfil seleccionado cada vez que inicies la aplicación.

Dispositivos

La subpestaña Dispositivos te permite ver tus periféricos y determinar qué aplicaciones están vinculadas a ellos. Al seleccionar un dispositivo, puedes ver una lista de aplicaciones vinculadas, añadir nuevas aplicaciones o eliminar aplicaciones vinculadas. Puedes filtrar estas aplicaciones utilizando la lista desplegable Ver y Orden. Para añadir una aplicación que no aparece en tu periférico, puedes arrastrar y soltar el archivo ejecutable en el cuadro o utilizar el botón Añadir (+) para abrir la ventana de búsqueda. Dentro de la ventana de búsqueda, puedes hacer clic en el botón Actualizar (↻) para volver a analizar las aplicaciones instaladas, en el botón Buscar (🔍) para buscar un juego o programa concreto de la lista, o en el enlace Examinar para buscar la aplicación manualmente.

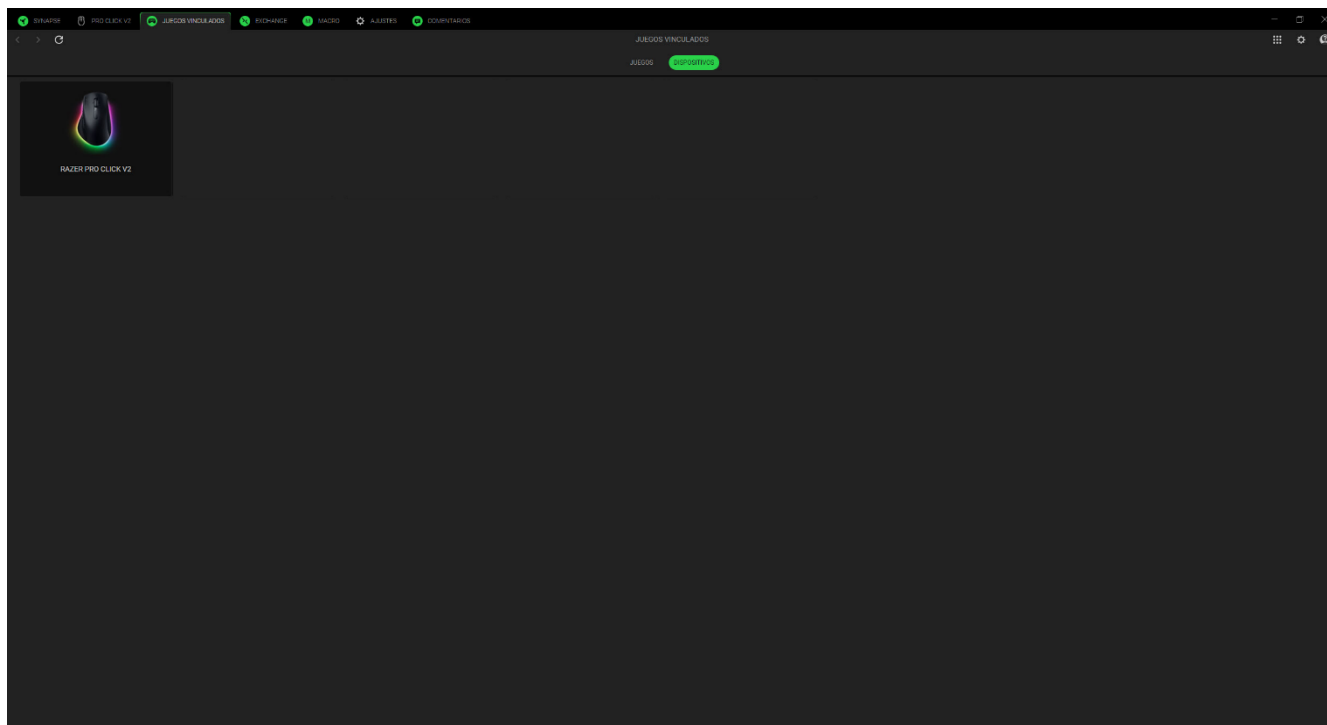

Para vincular una aplicación a tu dispositivo Razer, haz clic en la casilla de verificación situada en la esquina superior izquierda de la aplicación mientras estás en el cuadro de búsqueda. Así se configurará automáticamente tu dispositivo con el perfil seleccionado cada vez que inicies la aplicación.

EXCHANGE

La pestaña Exchange es una colección de macros muy solicitadas enviadas a través de Razer Workshop, así como de otros colaboradores de la comunidad.

Explorar

En la subpestaña Explorar, puedes ver todas las macros disponibles junto con breves descripciones, fechas de carga, número de Me gusta y número de descargas. Al seleccionar una macro específica, se mostrarán sus comandos de macro específicos. Para encontrar una macro concreta, puedes hacer clic en el botón Buscar (🔍). Además, puedes ordenar las macros por el número de Me gusta, el número de descargas o las cargas más recientes.

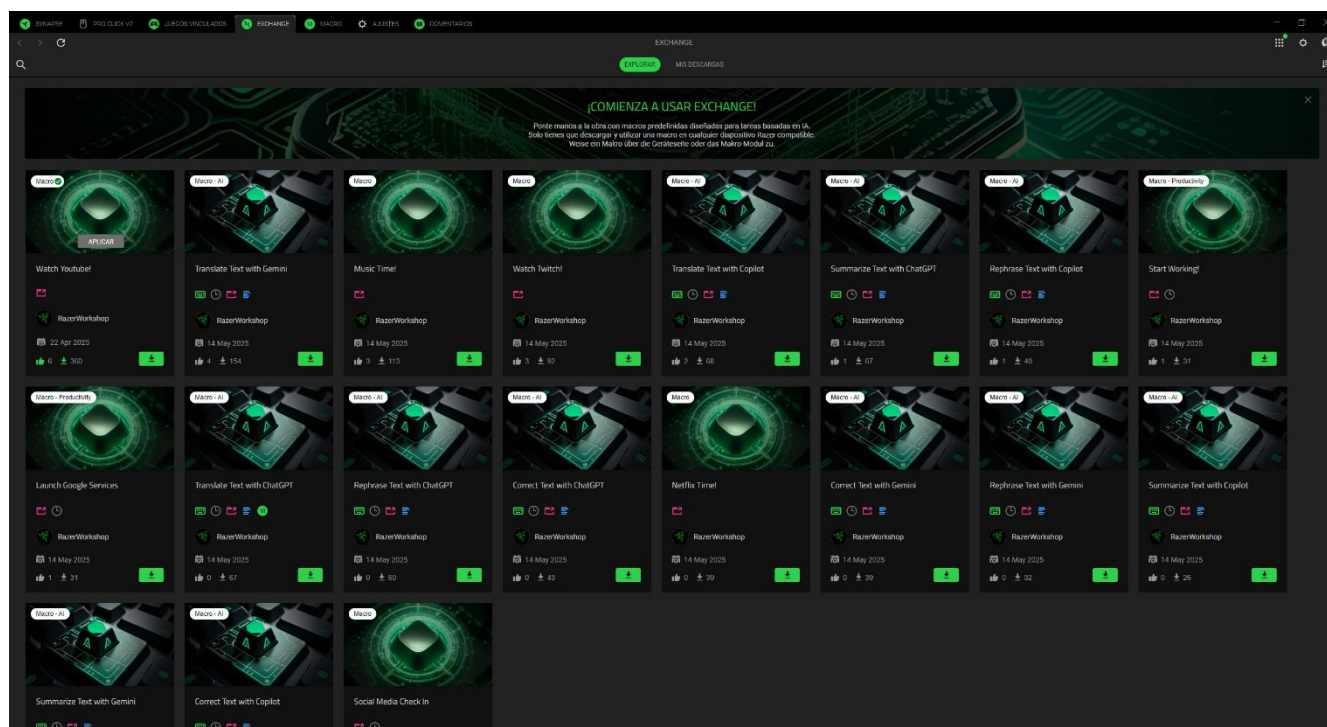

Mis descargas

Puedes encontrar todas las macros que has descargado en la subpestaña Mis descargas. Desde aquí, puedes seleccionar el botón Aplicar para saltar directamente a la macro.

MACRO

Si necesitas ejecutar una serie de comandos complejos con precisión, necesitas una macro. Una macro es un conjunto de pulsaciones de teclas, pulsaciones de botones y movimientos del cursor grabados que puedes asociar a tu dispositivo y ejecutar en cualquier momento.

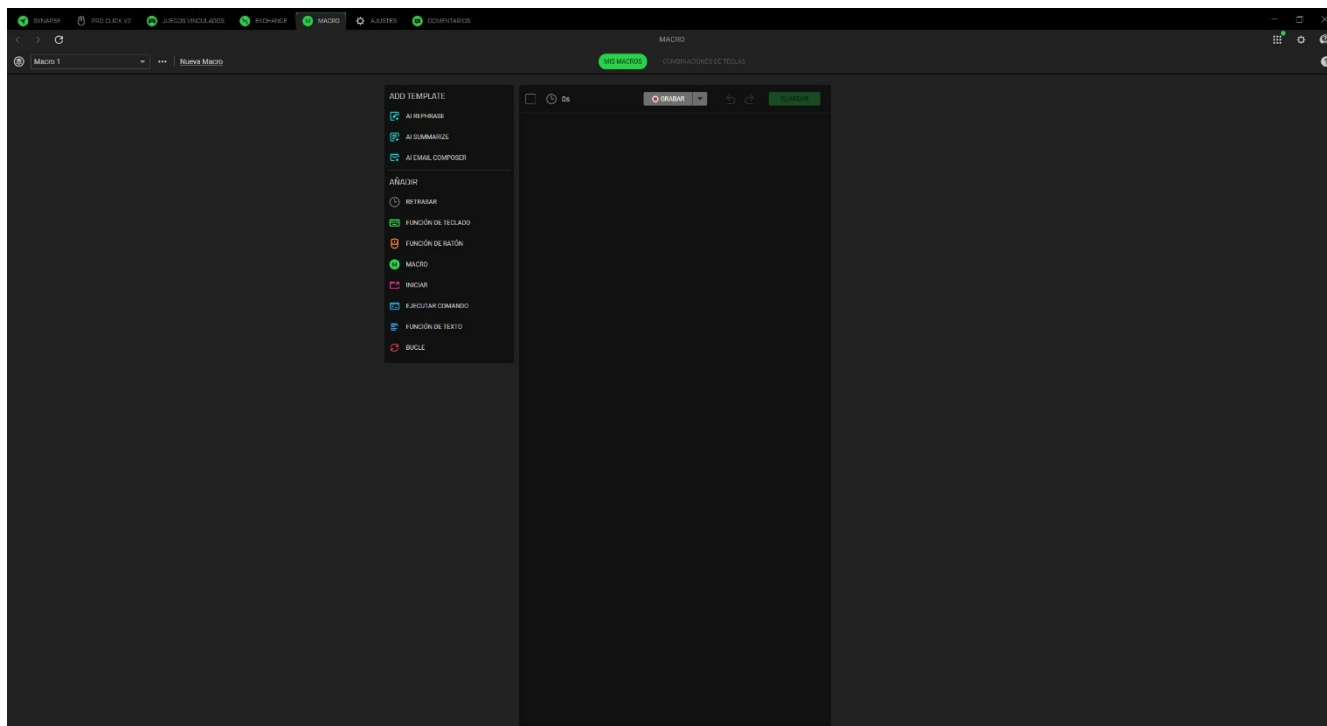

Mis macros

La subpestaña Mis macros te permite crear, editar y organizar estas macros para asignarlas a las teclas o los botones de tu dispositivo Razer. Utiliza los siguientes botones para acceder a tus opciones de macros:

 Barra desplegable de macros



Al hacer clic en esta barra desplegable, se mostrarán todas las macros de este dispositivo. Aquí puedes buscar una macro específica, ordenar tus macros, crear una carpeta nueva y crear una macro nueva. Al seleccionar una macro, se activarán varias opciones, como renombrar, duplicar o eliminar la macro.

*** Varios

Al hacer clic en este botón, se abrirá una ventana emergente con opciones relacionadas con tu macro actual.

Nueva macro

Utiliza este enlace para crear y seleccionar rápidamente la nueva macro.

Una vez que tengas una macro, podrás grabar las pulsaciones de teclas, las pulsaciones de botones y los movimientos del cursor haciendo clic en el botón Grabar () o podrás personalizar la macro haciendo clic en el botón del menú desplegable () antes de empezar a grabar con las siguientes opciones:

- **Iniciar retraso.** Establece un breve retraso de entre 1 y 5 segundos antes de que empiece la grabación.
- **Tecla de acceso directo.** Asigna una tecla de acceso directo para iniciar la grabación de una macro incluso cuando Razer Synapse esté en segundo plano.
- **Ajustes de retraso.** Establece la cantidad de tiempo que pasa entre un comando y otro.
- **Seguimiento del movimiento del ratón.** Habilita la grabación de los movimientos del ratón y establece las condiciones para su grabación.

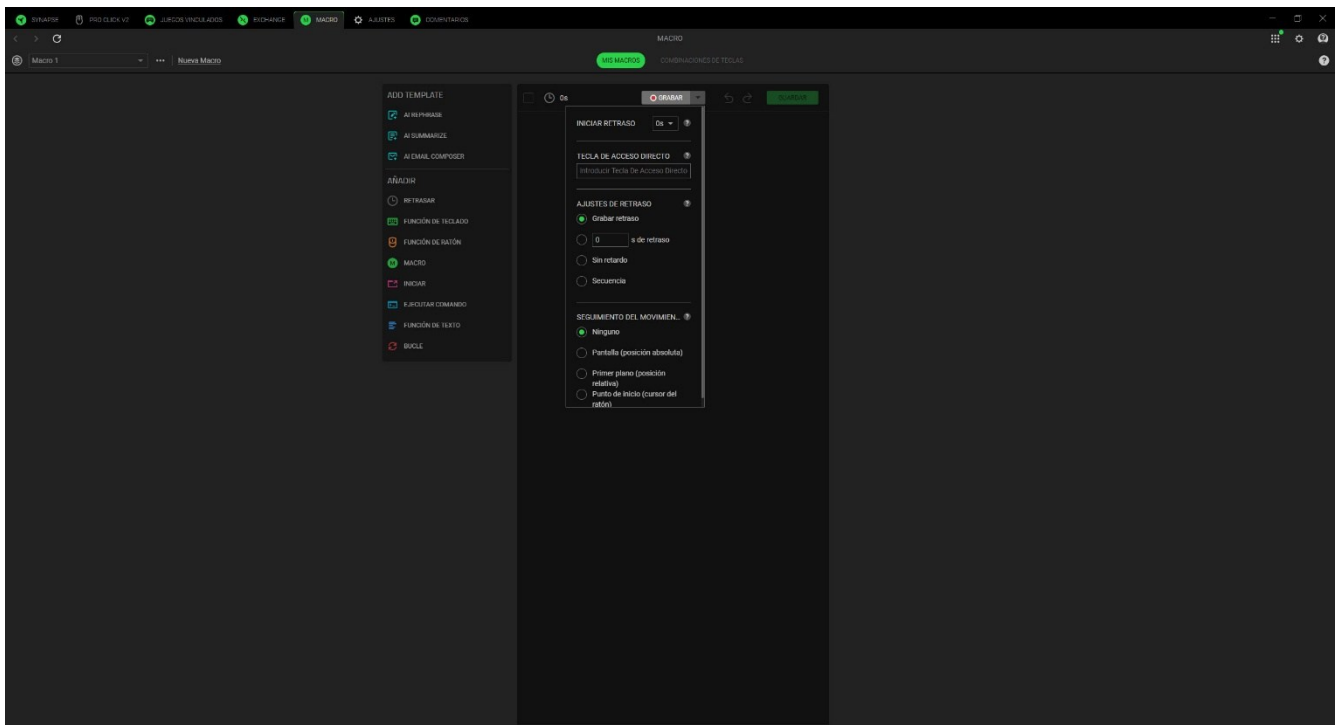

Cuando termines de grabar los comandos de la macro, pulsa el botón Detener () o pulsa la tecla de acceso directo para finalizar la sesión. Después de grabar una macro, puedes editar los comandos que has introducido seleccionando cada comando en la pantalla de macros. Cada pulsación de teclas o botones aparece en orden secuencial, con el primer comando en la parte superior de la pantalla.

El menú Insertar de la parte izquierda de la pantalla permite añadir retardos, introducir pulsaciones de teclas y botones, insertar un grupo completo de macros dentro de la macro, iniciar aplicaciones, ejecutar comandos, escribir textos y repetir en bucle un conjunto de comandos dentro de la macro.

Combinaciones de teclas

La subpestaña Combinaciones de teclas te permite ver las teclas de acceso directo correspondientes a la macro seleccionada. Puedes vincular una macro a una tecla o un botón sin salir de la pestaña Macro. Para ello, haz clic en el botón Asignar macro a tus dispositivos (+).

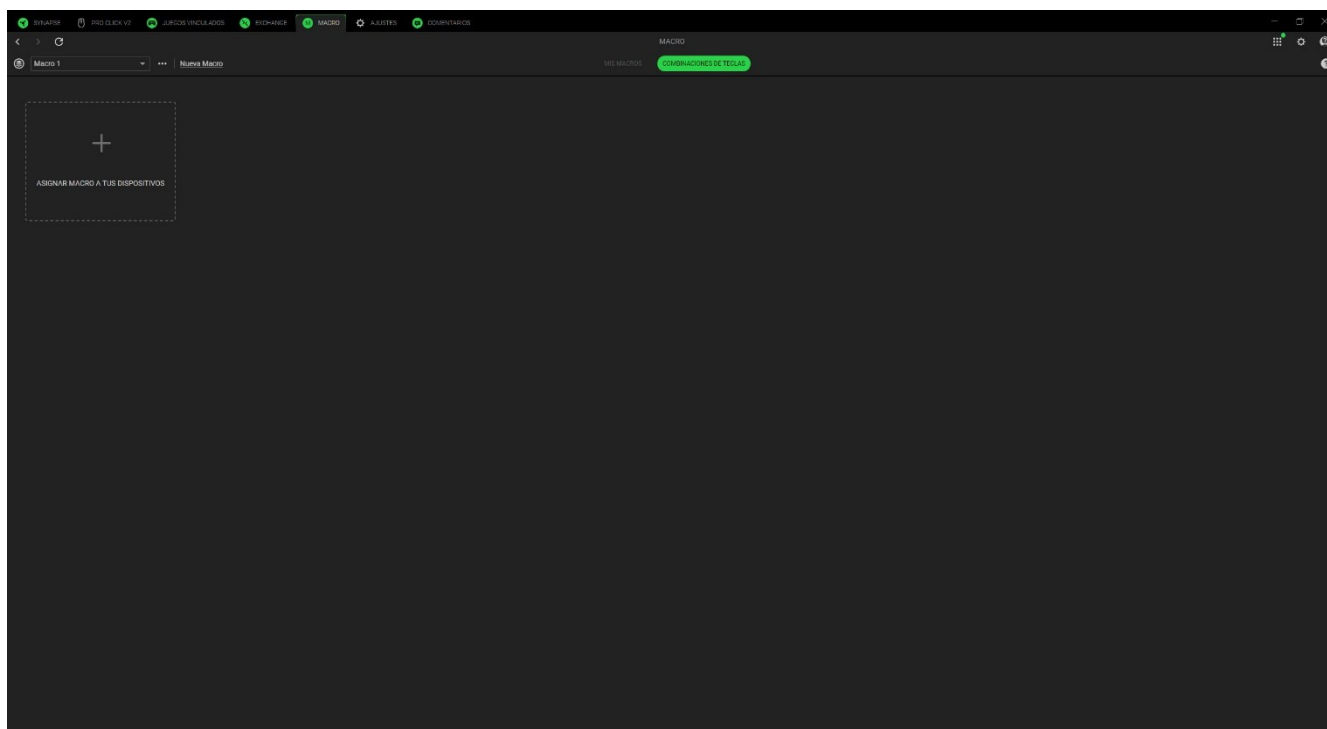

AJUSTES

La pestaña Ajustes, a la que se accede pulsando el botón (⚙), permite configurar numerosas opciones, como las siguientes:

Synapse

En la subpestaña Synapse encontrarás las opciones específicas de la aplicación.

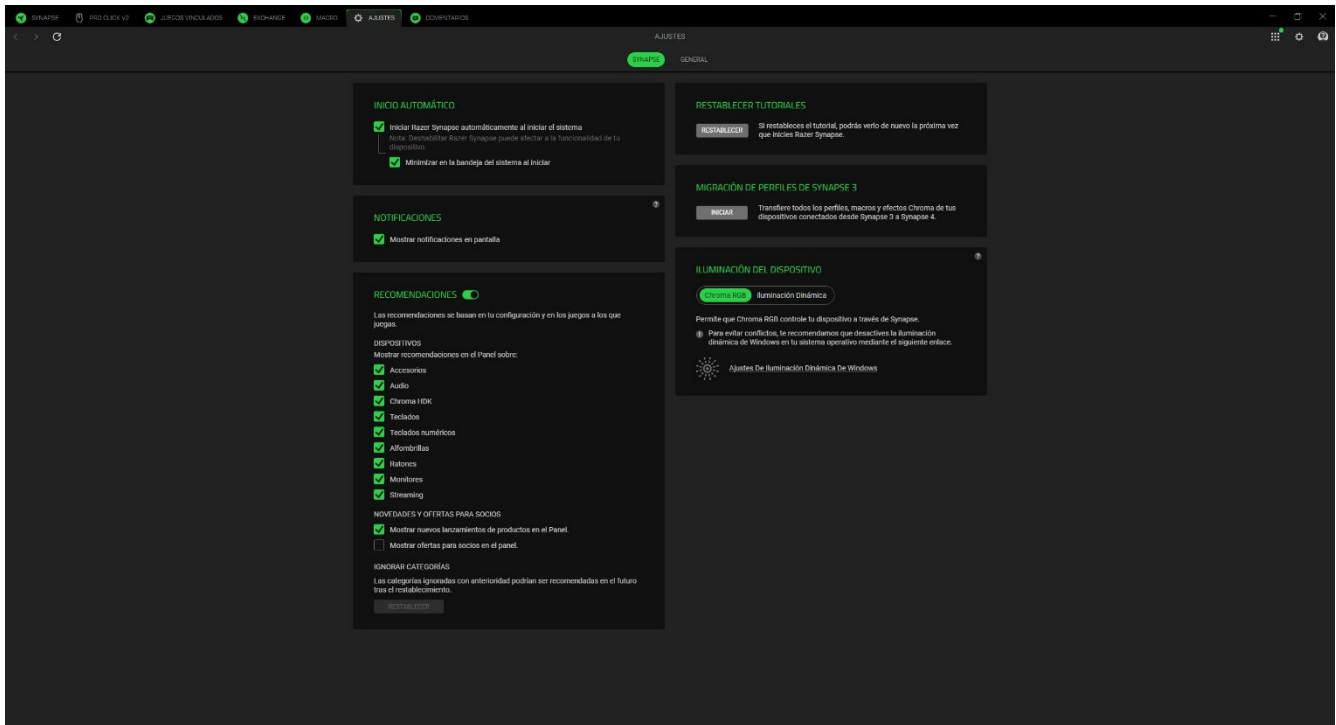

Inicio automático

La opción Inicio automático permite configurar el comportamiento de arranque de la aplicación.

Notificaciones

La opción Notificaciones permite que la aplicación muestre notificaciones en pantalla incluso aunque ejecutes aplicaciones a pantalla completa.

Recomendaciones

Las recomendaciones nos permiten mostrar los últimos productos y funciones en tu panel de control en función de los dispositivos instalados y los juegos vinculados.

Restablecer tutoriales

Al seleccionar el botón Restablecer, se reactivarán todos los tutoriales que te ayudarán a familiarizarte con las características de Razer Synapse.

Migración de perfiles

Al actualizar de Synapse 3 a Synapse 4, la herramienta de migración de perfiles de Synapse 4 detecta automáticamente y ayuda a gestionar la transferencia de tus perfiles de Synapse 4 con un solo clic.

Iluminación del dispositivo

Esta opción te permite elegir qué aplicación controlará los efectos de iluminación de tu dispositivo.

General

La subpestaña General es la sección donde puedes acceder a diversas opciones para tu aplicación, así como encontrar información adicional sobre el software.

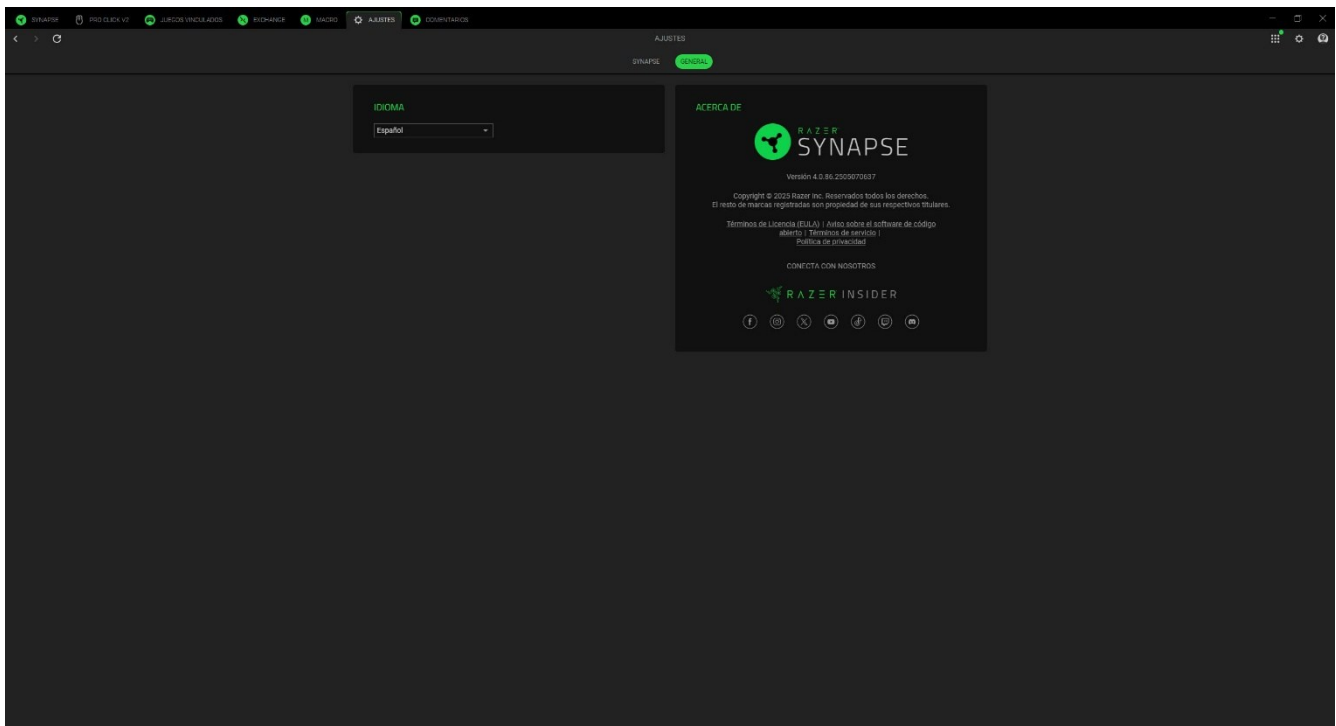

Idioma

Esta opción te permite cambiar el idioma de visualización de Razer Synapse.

Acerca de

La sección Acerca de muestra la versión actual del software y la declaración de copyright y también proporciona enlaces relevantes sobre los términos de uso de Razer. También puedes utilizar esta opción para acceder rápidamente a las comunidades sociales de Razer.

COMENTARIOS

Ayúdanos a mejorar Razer Synapse con tus comentarios, sugerencias y problemas con el software. Puedes ponerte en contacto con nosotros directamente a través de esta pestaña e incluso obtener recompensas por informar sobre errores.

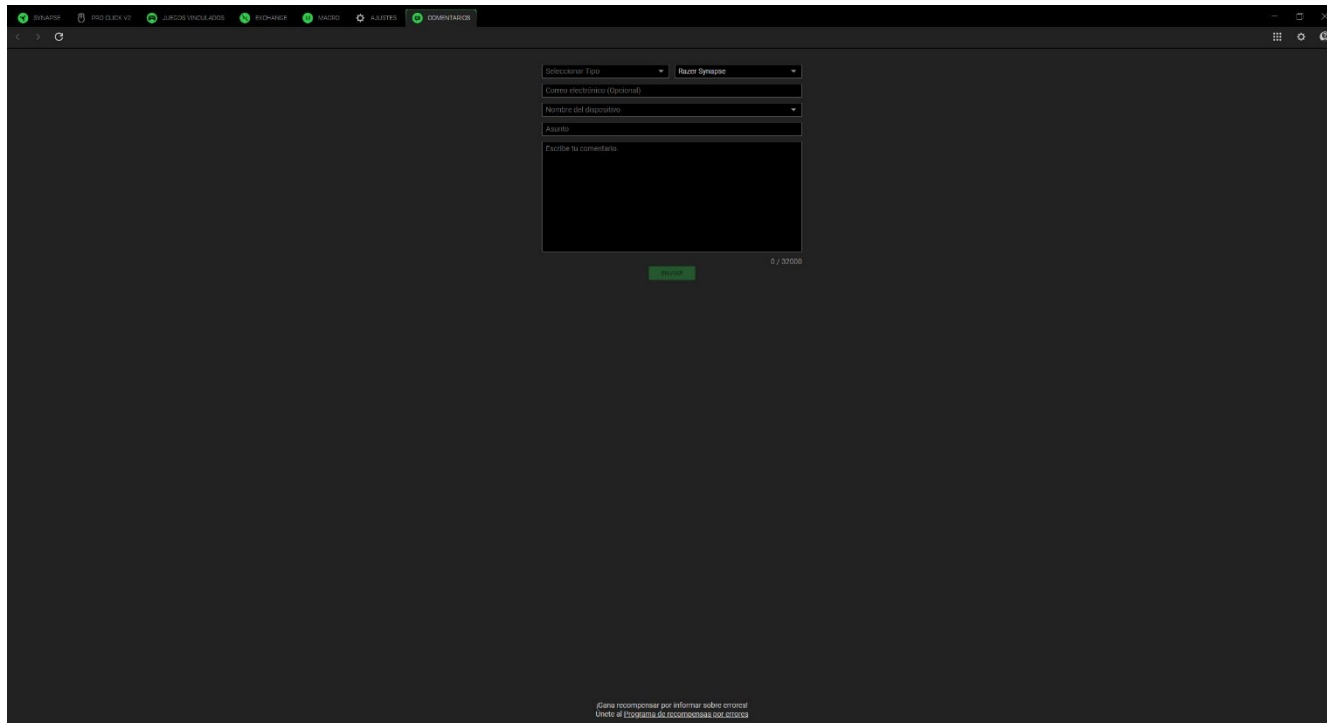

The image shows a dark-themed web interface for submitting feedback. At the top, there is a navigation bar with several tabs: 'ESTRATEGIA', 'PROBLEMAS', 'SUGERENCIAS', 'COMENTARIOS', 'AYUDA', and 'COMENTARIOS'. The 'COMENTARIOS' tab is active. The main content area contains a form with the following fields:

- 'Seleccionar Tipo' dropdown menu, currently set to 'Razer Synapse'.
- 'Correo electrónico (Opcional)'
- 'Nombre del dispositivo'
- 'Asunto'
- 'Escribe tu comentario'

Below the text area is a green 'Enviar' button and a character count '0 / 2000'. At the bottom of the page, there is a small text notice: '¡Gana recompensas por informar sobre errores! Únete al Programa de recompensas por errores'.

7. SEGURIDAD Y MANTENIMIENTO

NORMAS DE SEGURIDAD

Con el fin de alcanzar la máxima seguridad al usar tu Razer Pro Click V2, te sugerimos las siguientes medidas:

Si tuvieras algún problema para utilizar el dispositivo correctamente y las indicaciones de la resolución de problemas no dieran resultado, desconecta el dispositivo y llama a la línea de atención al cliente de Razer o accede a support.razer.com para solicitar asistencia.

No desmontes el dispositivo (si lo haces, se anulará la garantía) y no intentes hacerlo funcionar bajo circunstancias anormales.

Mantén el dispositivo alejado de los líquidos o la humedad. El dispositivo debe funcionar dentro del rango específico de temperaturas de 0 °C a 40 °C. Si la temperatura supera ese rango, desenchufa o apaga el dispositivo para dejar que la temperatura se estabilice hasta un nivel óptimo.

No mires directamente el sensor láser de seguimiento del ratón, ni apuntes con él hacia los ojos de otra persona. Ten en cuenta que el sensor de seguimiento NO es visible para el ojo humano y está configurado en el modo "siempre encendido".

COMODIDAD

Hay estudios que demuestran que la realización de movimientos repetitivos durante periodos largos, la ubicación inapropiada de los dispositivos informáticos periféricos, la postura inadecuada del cuerpo y los malos hábitos pueden causar malestar físico y lesiones en los nervios, los tendones y los músculos. A continuación, ofrecemos algunas recomendaciones para evitar lesiones y garantizar la máxima comodidad al utilizar el Razer Pro Click V2.

- Sitúa el monitor y el teclado directamente frente a ti, con el ratón a un lado. Coloca los codos a los lados del cuerpo, no demasiado lejos. El teclado debe quedar a una distancia corta, fácil de alcanzar.
- Ajusta la altura de la silla y la mesa de forma que el teclado y el ratón estén a la altura o por debajo de la altura de tus codos.
- Mantén los pies bien apoyados, la postura recta y los hombros relajados.
- Durante el juego, relaja la muñeca y mantenla estirada. Si realizas las mismas tareas manuales de forma reiterada, trata de no doblar, extender ni torcer las manos durante periodos prolongados.

- No apoyes las muñecas sobre superficies rígidas durante periodos prolongados. Utiliza un reposamuñecas para apoyar la muñeca mientras realizas tareas.
- Personaliza las teclas de tu teclado para adaptarlas a tu estilo y minimizar los movimientos repetitivos o forzados al realizar tareas.
- No estés sentado en la misma postura todo el día. Levántate, camina y haz ejercicios para estirar los brazos, los hombros, el cuello y las piernas.

Si sintieras algún malestar físico al utilizar el ratón (por ejemplo, dolor, adormecimiento o cosquilleo en las manos, las muñecas, los codos, los hombros, el cuello o la espalda), consulta de inmediato a un médico cualificado.

USO Y MANTENIMIENTO

El Razer Pro Click V2 requiere un mantenimiento mínimo para conservarlo en óptimas condiciones. Para evitar la acumulación de suciedad, recomendamos desconectar el dispositivo del puerto USB una vez al mes y limpiarlo usando un paño suave o un hisopo de algodón. No uses jabón ni productos de limpieza agresivos.

Para disfrutar de la mejor experiencia de movimiento y control, recomendamos utilizar una alfombrilla de ratón de primera calidad de Razer. Algunas superficies provocan el desgaste indebido en las bases, y requieren cuidado constante y la posterior sustitución.

Ten en cuenta que el sensor del Razer Pro Click V2 está "ajustado" u optimizado especialmente para las alfombrillas de ratón Razer. Esto significa que el sensor se ha probado ampliamente para confirmar que el Razer Pro Click V2 lee y rastrea mejor sobre alfombrillas de ratón Razer.

8. ASPECTOS LEGALES

INFORMACIÓN SOBRE DERECHOS DE AUTOR Y PROPIEDAD INTELECTUAL

©2025 Razer Inc. Todos los derechos reservados. Razer, el logotipo de la serpiente de tres cabezas, el logotipo de Razer, "For Gamers. By Gamers." y el logotipo "Razer Chroma" son marcas comerciales o marcas registradas de Razer Inc. o sus empresas afiliadas en Estados Unidos y otros países. El producto real puede variar con respecto a la imagen mostrada. El resto de marcas registradas son propiedad de sus respectivos titulares. Garantía no válida fuera de la región prevista del producto.

Windows y el logotipo de Windows son marcas registradas o marcas comerciales registradas del grupo de compañías de Microsoft.

Apple y macOS son marcas comerciales de Apple Inc., registradas en Estados Unidos y otros países y regiones.

Razer Inc. ("Razer") puede tener derechos de autor, marcas comerciales, secretos comerciales, patentes, aplicaciones de patente u otros derechos de propiedad intelectual (estén o no registradas) con relación al producto de esta guía. La entrega de esta guía no otorga licencia sobre dichos derechos de autor, marcas comerciales, patentes u otros derechos de propiedad intelectual. El Razer Pro Click V2 (el "Producto") puede diferir de las imágenes del embalaje u otras. Razer no asume ninguna responsabilidad sobre dichas diferencias o por cualquier error que pudiera aparecer. La información contenida aquí está sujeta a cambios sin previo aviso.

GARANTÍA LIMITADA DEL PRODUCTO

Para obtener los términos más recientes y actuales de la garantía limitada del producto, visita [razer.com/warranty](https://www.razer.com/warranty).

LIMITACIÓN DE RESPONSABILIDAD

Razer no será en ningún caso responsable de ninguna pérdida de beneficios, pérdida de información o datos, ya sea especial, fortuita, indirecta, punitiva o consecuente, que se derive de alguna forma de la distribución, la venta, la reventa, el uso o la incapacidad para usar el producto. La responsabilidad de Razer no podrá superar en ningún caso el precio de compra minorista del producto.

GENERAL

Estos términos se regirán y se interpretarán según las leyes de la jurisdicción en la que se haya comprado el producto. Si algún término de este documento se considera no válido o no aplicable, entonces dicho término (en la medida en que no sea válido ni aplicable) no tendrá efecto y se considerará excluido sin invalidar ninguno de los términos restantes. Razer se reserva el derecho de corregir cualquier término en cualquier momento sin previo aviso.