



RAZER LAPTOP COOLING PAD

GUIA PRINCIPAL

Mantenha a calma quando o jogo esquentar com o **Razer Laptop Cooling Pad**, um suporte inteligente que controla dinamicamente a velocidade da ventoinha com base na temperatura do notebook. Com uma câmara de pressão hermética, curvas personalizáveis da ventoinha e um hub USB A de 3 portas para a máxima conectividade, dê ao seu notebook o impulso de que ele precisa para dar o melhor de si.

CONTEÚDO

| | |
|---|----|
| 1. CONTEÚDO DA EMBALAGEM..... | 3 |
| 2. DO QUE VOCÊ PRECISA..... | 4 |
| 3. NÓS LHE DAMOS COBERTURA..... | 5 |
| 4. PRIMEIROS PASSOS..... | 6 |
| 5. USO DA BASE DE RESFRIAMENTO..... | 9 |
| 6. CONFIGURANDO A SUA RAZER LAPTOP COOLING PAD..... | 11 |
| 7. SEGURANÇA E MANUTENÇÃO..... | 25 |
| 8. INFORMAÇÕES LEGAIS..... | 27 |

1. CONTEÚDO DA EMBALAGEM

- Razer Laptop Cooling Pad

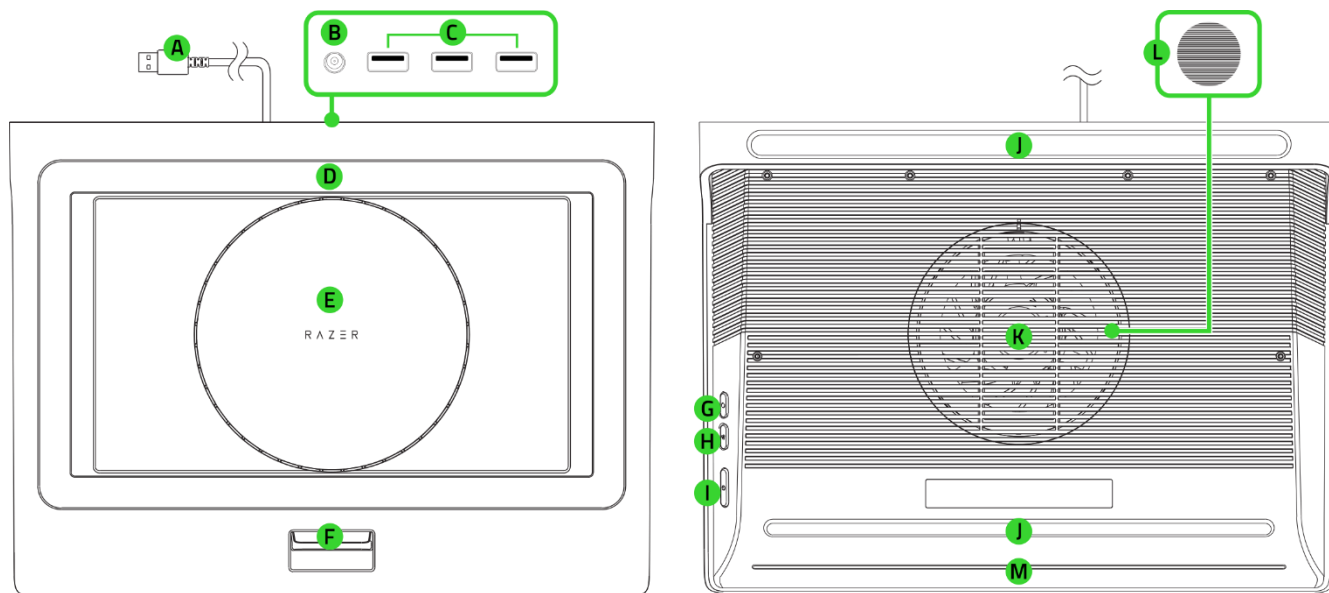

- A. Conector USB Tipo A
- B. Porta de alimentação
- C. Portas USB Tipo A
- D. Encaixe para a moldura magnética*
- E. Ventoinha de alta velocidade de 140 mm
- F. Suporte para notebook ajustável
- G. Botão Chroma RGB (personalizável)
- H. Botão de velocidade da ventoinha (personalizável)
- I. Botão Liga/Desliga
- J. Apoios em borracha antiderrapante
- K. Tampa da ventoinha
- L. Filtro de entrada de ar em rede
- M. Sub-iluminação

- 3 molduras magnéticas destacáveis (A, B e C)*

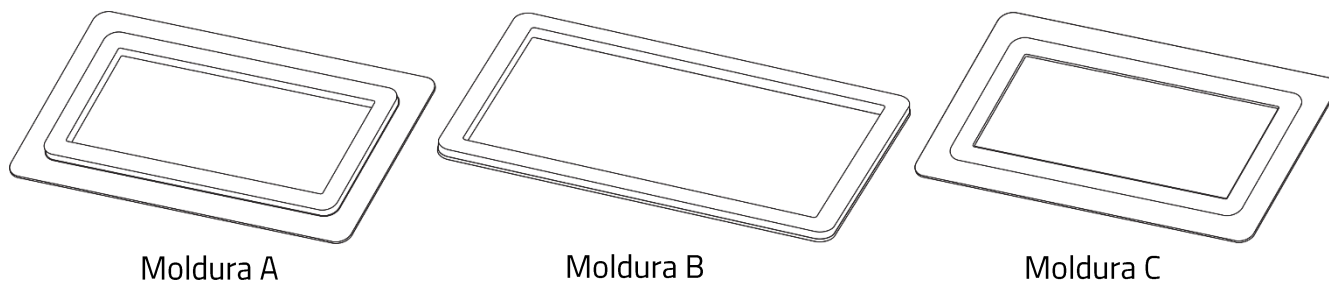

*A Moldura B vem pré-instalada na base de resfriamento.

- Adaptador de alimentação + plugues regionais**

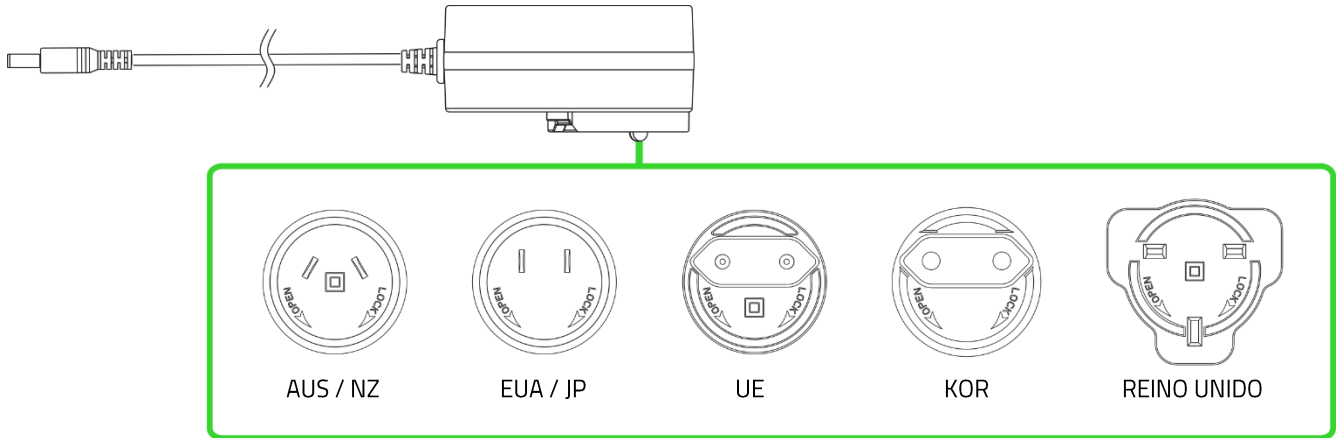

- Guia de informações importantes sobre o produto

** Pode variar em regiões específicas.

2. DO QUE VOCÊ PRECISA

REQUISITOS DO PRODUTO

- Notebook de 14 a 18 polegadas†
- Porta USB Tipo A
- Tomada de CA

REQUISITOS DO RAZER SYNAPSE

- Windows® 10 de 64 bits (ou superior)
- Conexão com a Internet para a instalação do software

†Para obter a lista completa de compatibilidade, visite: support.razer.com

3. NÓS LHE DAMOS COBERTURA



Registre seu produto e ganhe benefícios exclusivos

razerid.razer.com/warranty

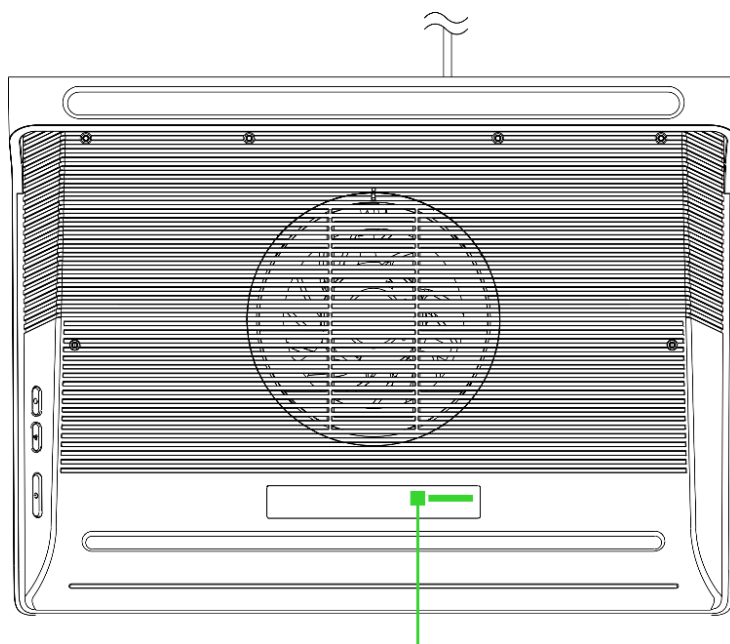

*O número de série do seu
produto pode ser encontrado
aqui.*

4. PRIMEIROS PASSOS

REMOÇÃO/INSTALAÇÃO DAS MOLDURAS

Otimize o desempenho de resfriamento usando a moldura apropriada para seu notebook.

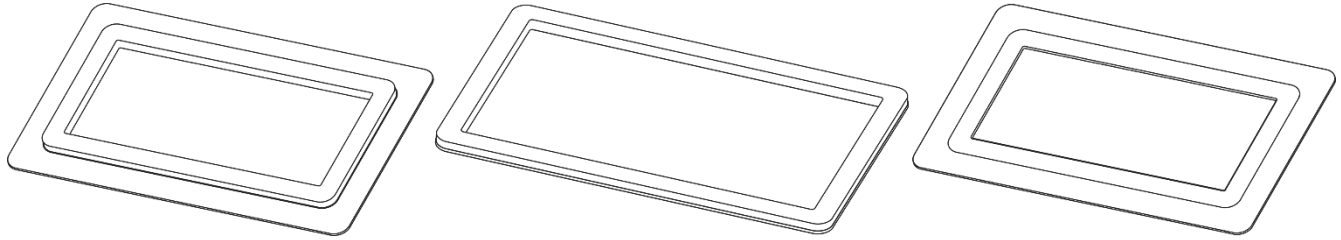

Moldura A

Para Razer Blade 14 / 15 / 16
OU outros notebooks com
mais de 14 pol.

Moldura B

Para Razer Blade 17/18,
OU outros notebooks com
mais de 15,6 pol.

Moldura C

Para notebooks sem
ventilação na parte
inferior

INSTALAÇÃO

1. Posicione o sistema em cima da base de resfriamento e ajuste o suporte do laptop conforme necessário.

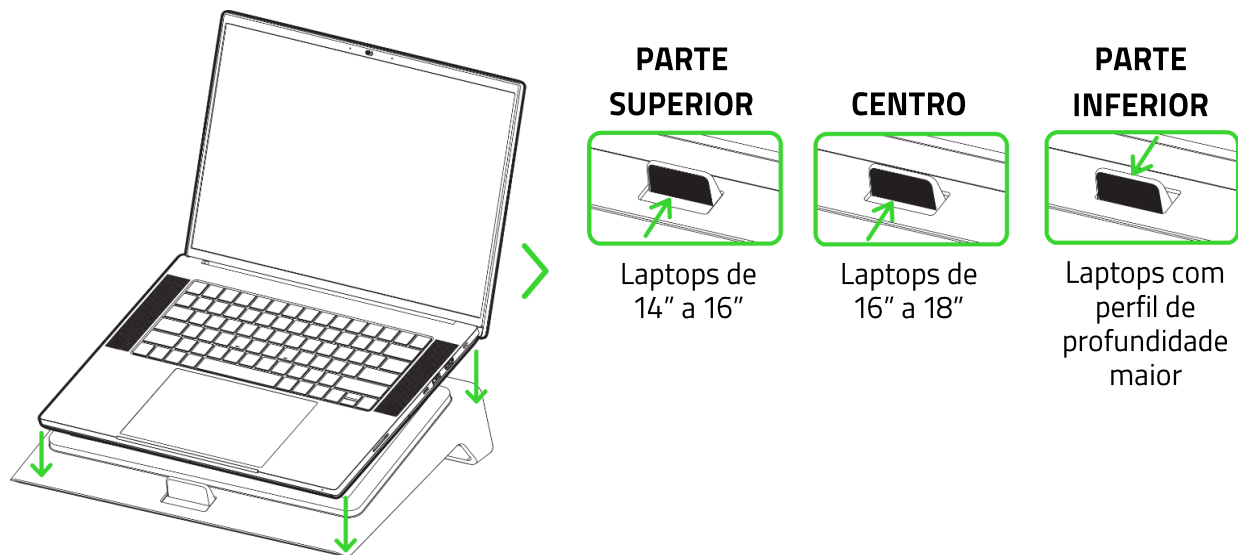

PARTE SUPERIOR

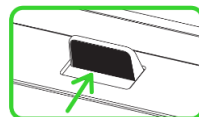

Laptops de
14" a 16"

CENTRO

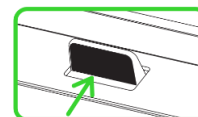

Laptops de
16" a 18"

PARTE INFERIOR

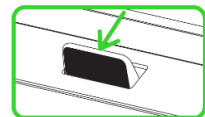

Laptops com
perfil de
profundidade
maior

i Os tamanhos dos laptops são apenas para referência; ajuste conforme necessário. Para otimizar o resfriamento e evitar a obstrução das aberturas de ventilação do seu notebook, recomenda-se usar a configuração apropriada de suporte e estrutura para o notebook. Como os locais de ventilação variam entre os notebooks, verifique se a configuração do suporte e a estrutura selecionada correspondem ao design do seu notebook. O desempenho de resfriamento pode variar em função do modelo, do tamanho e dos componentes internos específicos do notebook. Os resultados de resfriamento podem variar em função das condições ambientais, da configuração e do uso do notebook.

2. Conecte a base de resfriamento a qualquer porta USB do seu sistema.

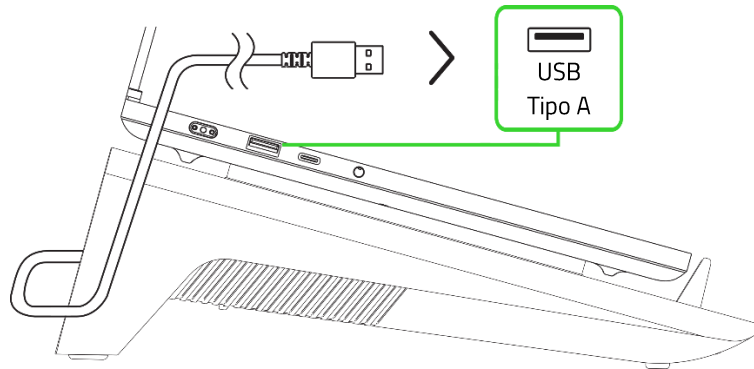

3. Conecte o adaptador de alimentação à base de resfriamento e ligue-o em uma tomada.

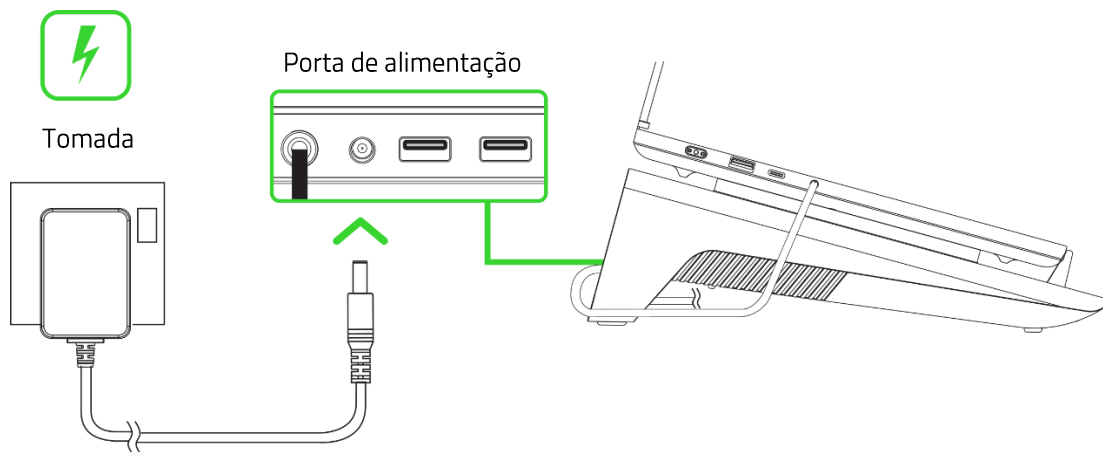

i Use o adaptador de plugue adequado para sua região. Esta conexão é necessária para alimentar a ventoinha da base de resfriamento.

4. Pressione o botão Liga/Desliga para ligar a base de resfriamento.

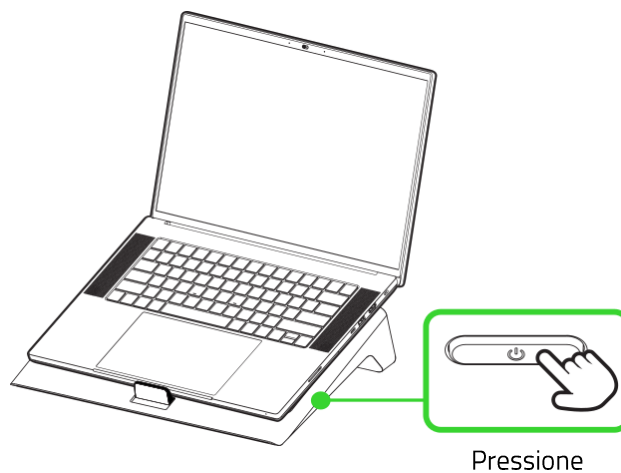

i Instale o Razer Synapse quando solicitado ou baixe o instalador em razer.com/synapse para começar a personalizar a iluminação e os modos de operação da base de resfriamento.

ORGANIZAR OS CABOS

Ao conectar a base de resfriamento ao notebook, certifique-se de que os cabos estejam bem encaminhados sob a base, para mantê-los organizados.

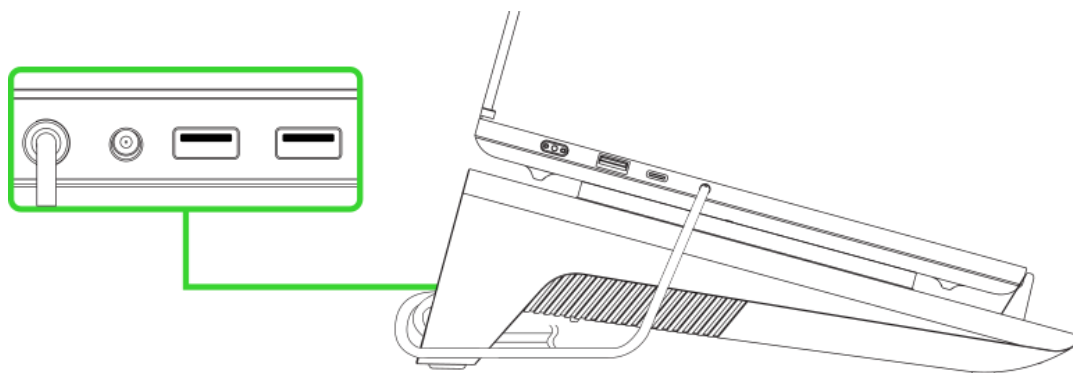

5. USO DA BASE DE RESFRIAMENTO

LIGAR/DESLIGAR

Pressione o botão Liga/Desliga para ligar ou desligar a base de resfriamento.

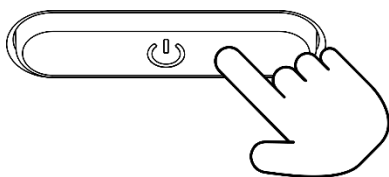

Pressione

AJUSTAR A VELOCIDADE DA VENTOINHA

Pressione o botão de Velocidade da ventoinha para alternar entre as velocidades de ventilação disponíveis na base de resfriamento.

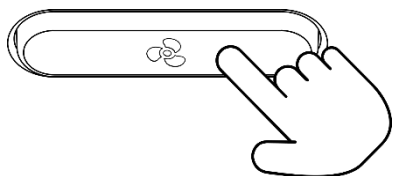

Pressionar**

BAIXA > MÉDIA > ALTA

** Repita até ativar a velocidade desejada da ventoinha.

i As configurações personalizadas e adicionais da ventoinha inteligente podem ser acessadas pelo Razer Synapse. Em sistemas com o Razer Synapse instalado, o botão de velocidade da ventoinha também percorrerá modos adicionais de curva inteligente da ventoinha e a ventoinha será sincronizada com o modo de espera do notebook, desligando, ligando e retomando as configurações anteriores ao sair do modo de espera.

ATIVAÇÃO/DESATIVAÇÃO DO VENTILADOR DA BASE DE RESFRIAMENTO

Pressione o botão de velocidade do ventilador para ativar o ventilador da base de resfriamento; pressione e mantenha pressionado o botão para desativá-lo.

Ativar

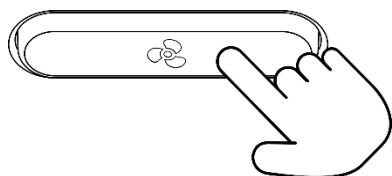

Pressione

Desativar

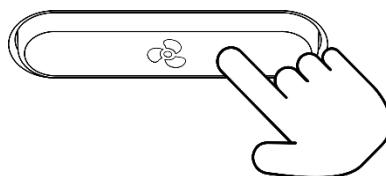

Pressione e segure
por 3 segundos

PERSONALIZAR A ILUMINAÇÃO CHROMA

Percorrer os efeitos Chroma

Pressione o botão Chroma RGB para alternar entre os efeitos de iluminação do brilho inferior.

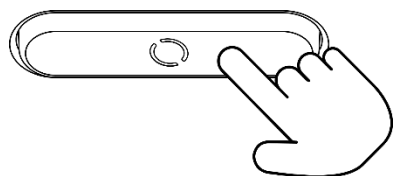

Pressionar**

RESPIRAÇÃO > CICLO DE ESPECTROS > ONDA >
BRILHO ESTELAR > ESTÁTICO

**Repita até ativar o efeito de iluminação desejado.

- i** É possível acessar opções adicionais de iluminação Chroma por meio do aplicativo Razer Synapse. Quando a base de resfriamento estiver conectada a um sistema com o Razer Synapse instalado, a iluminação será sincronizada com o modo de espera do notebook, desligando, ligando e retomando as configurações anteriores ao sair do modo de espera.

Ativação/desativação da iluminação Chroma

Pressione o botão Chroma RGB para ativar a iluminação Chroma da base de resfriamento; pressione e mantenha pressionado o botão para desativá-la.

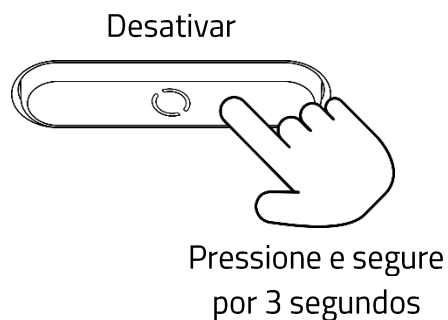
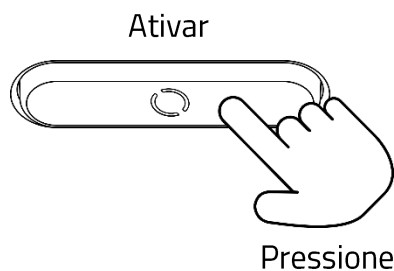

PERSONALIZAR A BASE DE RESFRIAMENTO

Razer Synapse

Acesse os modos de precisão da base de resfriamento com curvas personalizáveis da ventoinha que respondem às temperaturas da CPU ou da GPU do notebook, remapeie as funções do botão RGB e de velocidade da ventoinha e mergulhe em uma experiência de jogo totalmente imersiva personalizando a iluminação.

- i** Disponível apenas no Windows 10 de 64 bits ou superior. É necessária conectividade USB do notebook para personalizar a base de resfriamento por meio do Razer Synapse.

6. CONFIGURANDO A SUA RAZER LAPTOP COOLING PAD

i *Isenção de responsabilidade: Este guia fornece uma visão geral do aplicativo do Novo Razer Synapse e pode abranger apenas parcialmente alguns dos recursos de seu dispositivo. O novo Razer Synapse requer uma conexão com a Internet para instalar, atualizar, acessar e salvar recursos baseados em nuvem. O registro em uma conta Razer ID é opcional, mas recomendado. Todas as características listadas aqui estão sujeitas a alterações com base na versão atual, dispositivos conectados e complementos suportados.*

CHROMA

A guia Chroma é a guia padrão para quando o aplicativo Razer Chroma é inicialmente aberto. Use os botões abaixo para navegar na interface do usuário:

— Minimizar

Ao clicar nesse botão, o aplicativo será minimizado na barra de tarefas enquanto estiver sendo executado em segundo plano.

 Maximizar

Esse botão expande a janela do navegador para preencher a tela inteira. Para restaurar a janela ao seu tamanho original, clique novamente no botão de maximização.

✕ Fechar

Esse botão fechará todas as guias relevantes e encerrará o aplicativo completamente.

< Guia anterior

Ao clicar nesse botão, você retornará à última guia que visitou.

> Próxima guia

Ao clicar nesse botão, você é encaminhado para a próxima página, se tiver usado recentemente o botão Guia Anterior.

 Atualizar guia

Esse botão recarrega a página atual. Use essa opção se uma página não estiver sendo exibida corretamente ou se você quiser ver o conteúdo mais recente.

↓ Baixar atualização

Se esse botão for exibido, isso significa que há alterações no aplicativo. Use essa opção se uma página não estiver sendo exibida corretamente ou se você quiser ver o conteúdo mais recente.

☰ Mais

Ao clicar nesse botão, você abrirá uma janela pop-up para que possa acessar facilmente as guias Dispositivos, Módulos e Outros aplicativos instalados.

⚙️ Configurações

Ao clicar nesse botão, você abrirá a guia Configurações, para que possa alterar rapidamente as configurações desse aplicativo.

👤 Perfil

Esse botão abrirá uma janela pop-up para acessar as opções Log in, Feedback, Avalie este Software, Adicionar Dispositivo Wi-Fi e Sair.

❓ Informações

Ao passar o mouse sobre esse botão, aparecerá uma informação adicional sobre um recurso ou função.

Painel

A subguia do Painel é uma visão geral do seu Razer Synapse, onde você pode acessar todos os seus dispositivos, módulos e serviços online Razer.

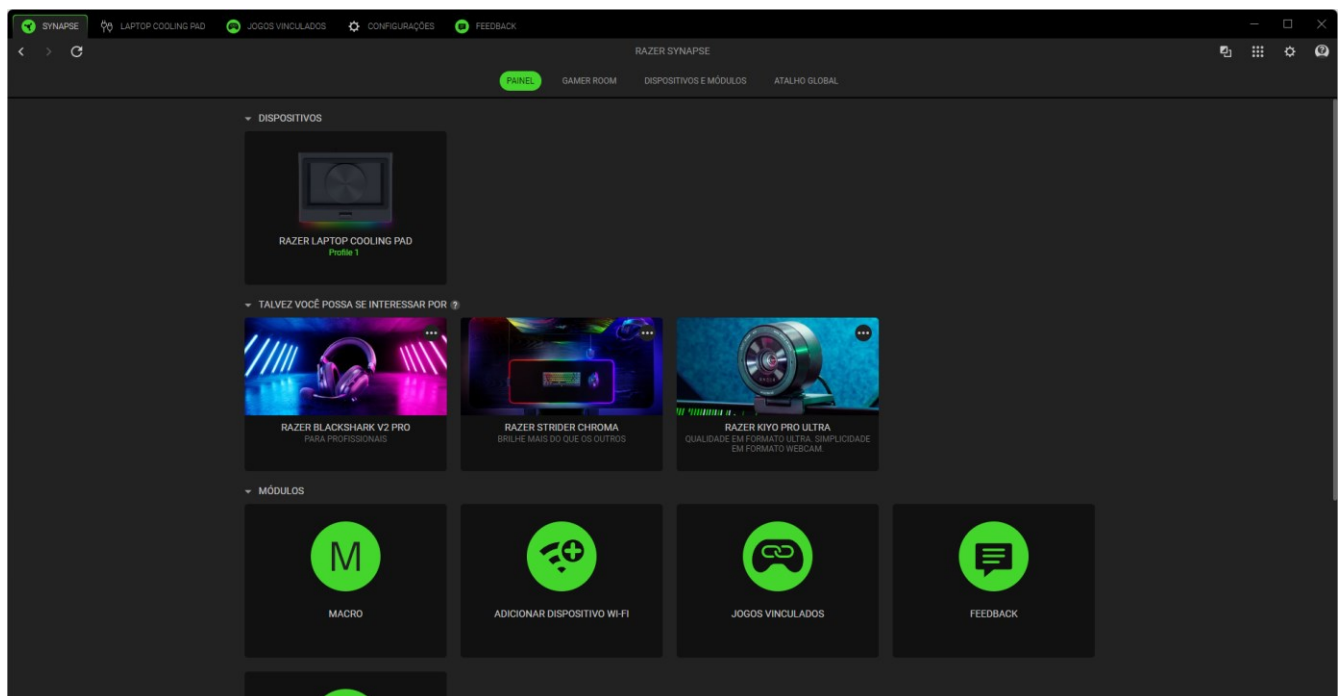

Gamer Room

A subguia Gamer Room mostra todos os dispositivos com o recurso Luzes Razer Aether. A partir daqui, você pode visualizar e gerenciar seus dispositivos compatíveis com o Gamer Room.

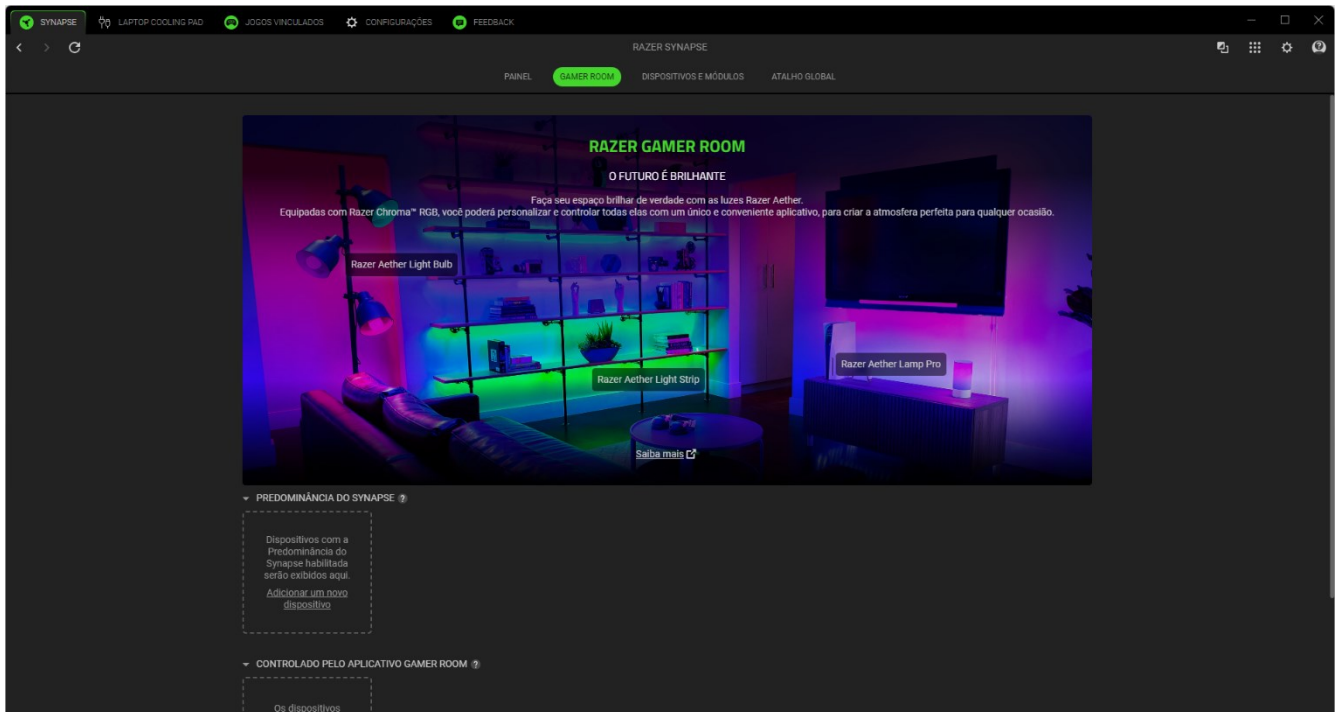

Predominância do Synapse

Esta seção permite selecionar e personalizar a iluminação do seu dispositivo e fazê-lo reagir a jogos habilitados para Chroma e aplicativos Chroma Connect usando o Razer Synapse.

Controlado pelo Aplicativo Gamer Room

Esta seção exibe todos os dispositivos compatíveis controlados remotamente pelo aplicativo Gamer Room.

Dispositivos e Módulos

A subguia Módulos exibe todos os módulos instalados e disponíveis para instalação.

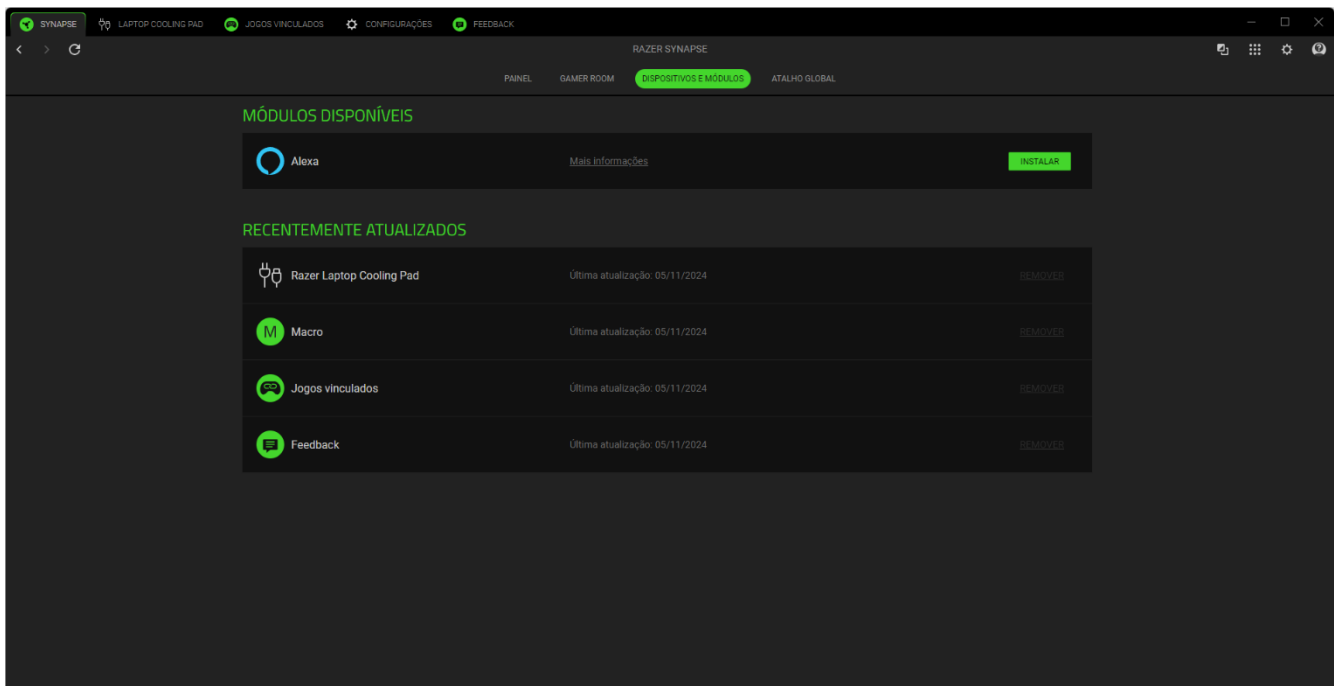

Atalhos Globais

Vincule operações ou funções do Razer Synapse para personalizar combinações de teclas a partir dos comandos de qualquer dispositivo habilitado para Razer Synapse, que se aplicarão a todos os perfis do dispositivo.

 *Apenas comandos de dispositivos habilitados para Razer Synapse serão reconhecidos.*

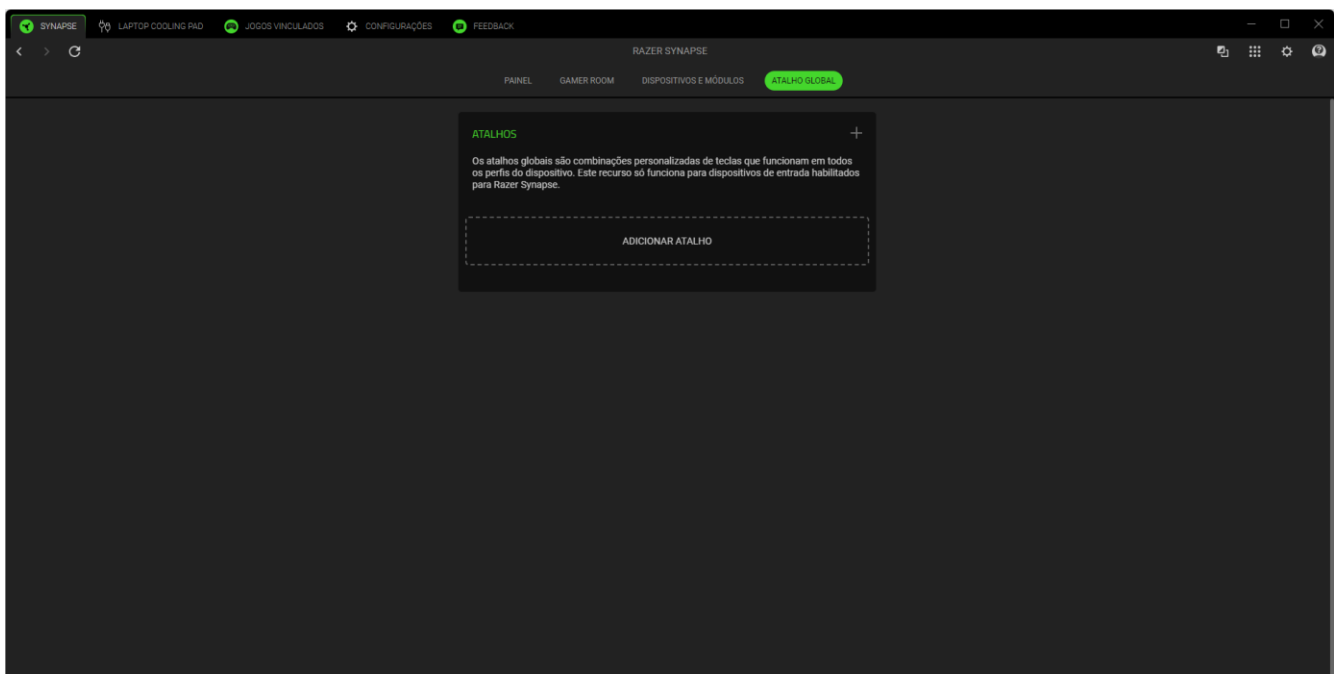

LAPTOP COOLING PAD

A guia LAPTOP COOLING PAD é a guia principal do seu dispositivo Razer. Você pode visualizar o status atual da CPU e da GPU do seu sistema e alterar as configurações do dispositivo, como velocidade da ventoinha, atribuições de botões e iluminação. Quaisquer alterações nesta guia são automaticamente salvas no seu sistema local e no armazenamento na nuvem. Use os seguintes botões abaixo para acessar as opções do seu perfil:

▾ Barra suspensa de perfis

Clicar nessa barra suspensa exibirá todos os perfis desse dispositivo para que você possa mudar rapidamente de perfil.

... Outros

Clicar nesse botão abrirá uma janela pop-up com opções relacionadas ao seu perfil atual.

Desempenho

A subguia Desempenho permite que você visualize o status da CPU e da GPU do seu sistema, modifique botões remapeáveis e controle a velocidade da ventoinha com predefinições ou curvas inteligentes da ventoinha.

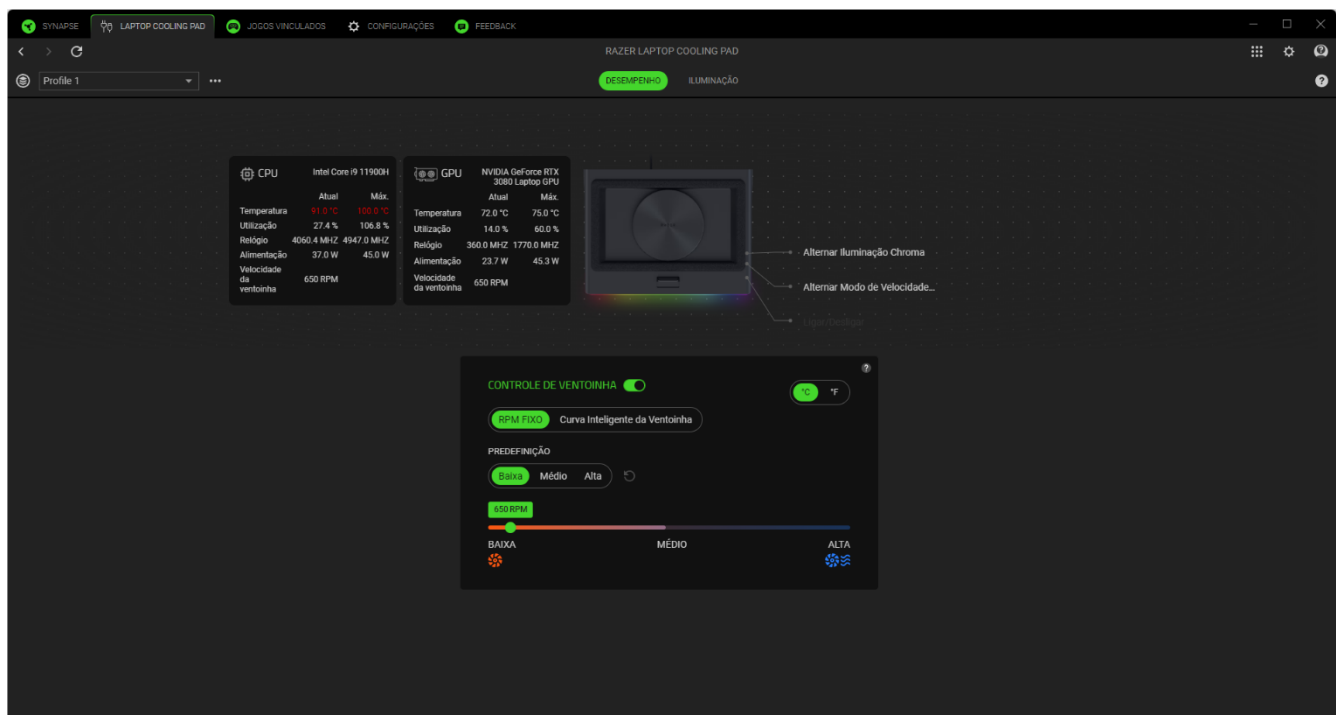

Perfil

Um Perfil é um sistema de armazenamento de dados que mantém todas as configurações do seu periférico Razer. Por padrão, o nome do perfil se baseia no nome do seu sistema. Ao clicar na barra

suspensa (▾), todos os perfis desse dispositivo serão exibidos para que você possa alternar rapidamente entre eles.

Para adicionar, importar, renomear, duplicar, exportar ou excluir um perfil, pressione o botão Outros (...) correspondente ao perfil.

Controle de Ventoinha

Controle a velocidade do ventilador usando predefinições personalizáveis.

RPM Fixo

Selecione uma predefinição de velocidade fixa do ventilador e faça o ajuste usando o controle deslizante para obter o desempenho ideal de resfriamento. Use o botão de reinicialização (↺) para reverter o controle deslizante para a configuração padrão da predefinição.

Curva inteligente da ventoinha

Adapta automaticamente a base de resfriamento à temperatura atual da CPU ou GPU do seu sistema para um resfriamento eficiente. Você pode personalizar as curvas do ventilador para cada predefinição para controlar como a velocidade do ventilador responde às mudanças de temperatura.

Botões remapeáveis

Ao clicar em qualquer um dos botões remapeáveis, você poderá alterar sua atribuição atual. Ao selecionar um botão, você pode, então, alterá-lo para uma das seguintes funções:

Padrão

Esta opção permite que você restaure o botão para sua configuração original.

Função do Teclado

Esta opção transforma a atribuição de botões em uma função do teclado. Também é possível optar por ativar o modo Turbo, que permite que você emule o pressionamento repetido da função do teclado enquanto o botão está pressionado.

Função do Mouse

Esta opção permite que você altere qualquer botão para uma função de mouse. Veja abaixo as funções dentre as quais você pode selecionar:

- Clique esquerdo - Executa um clique com o botão esquerdo do mouse usando o botão atribuído.
- Clique direito - Executa um clique com o botão direito do mouse usando o botão atribuído.
- Clique de rolagem - Ativa a função de rolagem universal.

- Duplo clique - Executa um clique duplo com o botão esquerdo do mouse usando o botão atribuído.
- Rolagem para cima - Executa o comando "Rolar para Cima" usando o botão atribuído.
- Rolagem para baixo - Executa o comando "Rolar para Baixo" usando o botão atribuído.
- Botão do mouse 4 - Executa o comando "Voltar" na maioria dos navegadores de internet.
- Botão do mouse 5 - Executa o comando "Avançar" na maioria dos navegadores de internet.
- Rolagem para a esquerda - Executa o comando "Rolar para Esquerda" usando o botão atribuído.
- Rolagem para a direita - Executa o comando "Rolar para Direita" usando o botão atribuído.
- Repetir rolagem para cima - executa continuamente o comando "Rolagem para Cima" enquanto o botão atribuído é pressionado.
- Repetir rolagem para baixo - executa continuamente o comando "Rolagem para Baixo" enquanto o botão atribuído é pressionado.
- Repetir rolagem para a esquerda - executa continuamente o comando "Rolagem para esquerda" quando o botão atribuído é pressionado.
- Repetir rolagem para a direita - executa continuamente o comando "Rolagem para direita" enquanto o botão atribuído é pressionado.

Também é possível optar por ativar o modo Turbo em algumas das funções do mouse, o que permite emular a ação de pressionar e soltar repetidamente essa função enquanto o botão estiver pressionado.

Macro

Uma Macro é uma sequência pré-gravada de toques de teclas e pressionamentos de botões executada em um tempo preciso. Configurando a função do botão para Macro, você pode executar uma série de comandos com toda a conveniência. Esta função apenas ficará visível quando o módulo de Macro estiver instalado.

Interdispositivo

A opção Interdispositivo permite que você modifique a funcionalidade de outros dispositivos habilitados para Razer Synapse. Algumas dessas funcionalidades são específicas do dispositivo, como o uso do seu teclado de jogos Razer para alterar o estágio de sensibilidade do seu mouse de jogos Razer.

Mudar Perfil

O recurso Mudar Perfil permite que você altere rapidamente os perfis e carregue um novo conjunto de atribuições de botões. Sempre que você mudar de perfil, será exibida uma notificação na tela.

Alternar Efeito Chroma

Alternar Efeito Chroma permite que você alterne facilmente entre todos os perfis de efeito Chroma no Chroma Studio. Esta função apenas ficará visível quando o módulo do Chroma Studio estiver instalado.

Razer Hypershift

Configurar o botão para Razer Hypershift, permitirá que você ative o modo Hypershift se o botão for pressionado.

Abrir

O recurso Abrir Programa permite que você abra um aplicativo ou um site usando o botão atribuído. Ao selecionar Abrir Programa, serão exibidas duas opções, exigindo que você localize um aplicativo específico que deseja abrir ou escreva o endereço do site que deseja visitar.

Multimídia

Esta opção permite que você atribua controles de multimídia ao seu dispositivo Razer. A seguir, estão listados os controles de multimídia dentre os quais você pode escolher:

- Diminuir o volume - diminui o volume da saída de áudio.
- Aumentar o volume - Aumenta o volume da saída de áudio.
- Silenciar - Silencia o áudio.
- Aumentar o volume do microfone - Aumenta o volume do microfone.
- Diminuir o volume do microfone - Diminui o volume do microfone.
- Silenciar microfone - Silencia o microfone.
- Silenciar tudo - Silencia o microfone e a saída de áudio.
- Reproduzir / Pausar - Reproduz, pausa ou retoma a reprodução da mídia atual.
- Faixa anterior - Reproduz a faixa de mídia anterior.
- Próxima faixa - Reproduz a próxima faixa de mídia.

↗ Atalhos do Windows

Esta opção permite que você atribua seu botão preferido a um comando de atalho do Sistema Operacional Windows. Para obter mais informações, visite: support.microsoft.com/kb/126449

☰ Função de Texto

A Função de Texto permite que você digite um texto pré-redigido apenas tocando em um botão. Basta escrever o texto que deseja no campo disponível, e seu texto será digitado todas as vezes que o botão atribuído for pressionado. Esta função tem suporte Unicode integral, e você também pode inserir símbolos especiais do mapa de caracteres.

⊘ Desativar

Esta opção torna o botão atribuído inutilizável. Use a função Desativar se não quiser usar o botão selecionado ou se ele interferir no seu jogo.

Iluminação

A subguia Iluminação permite que você modifique as configurações de iluminação do seu dispositivo Razer.

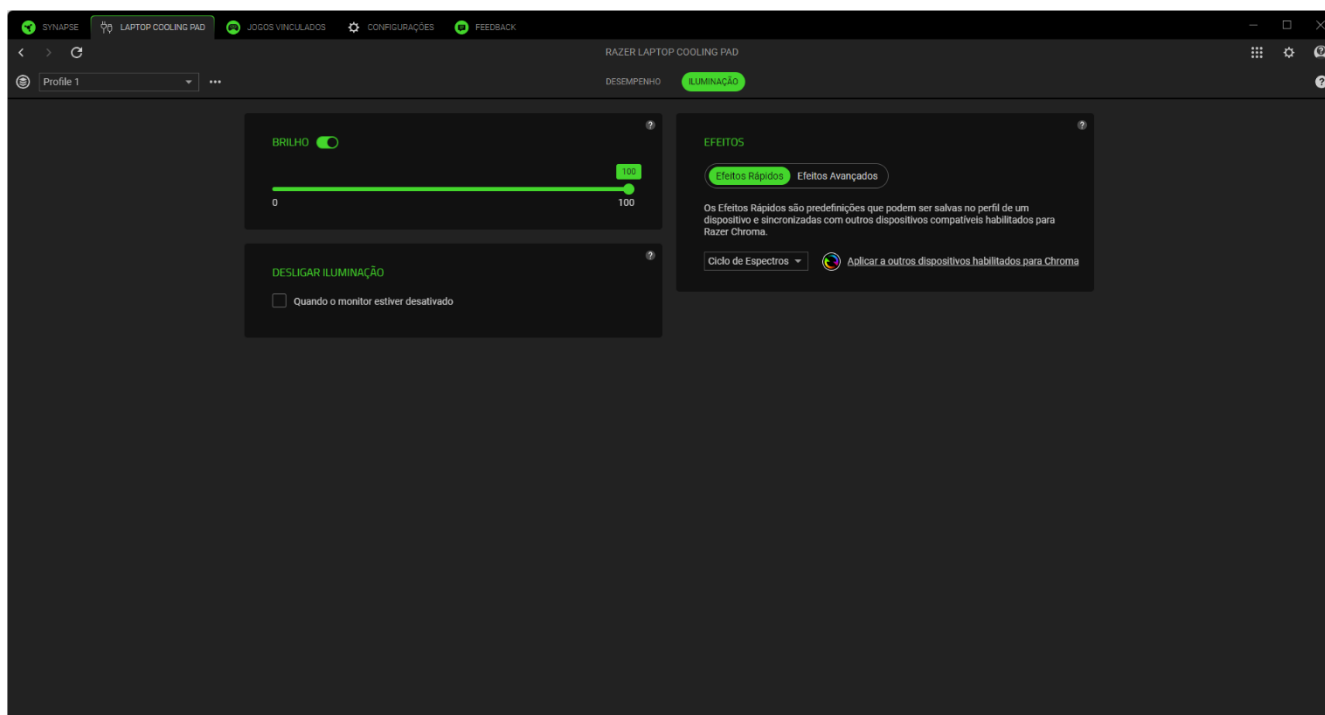

Brilho

Você pode desligar a iluminação do seu dispositivo Razer modificando a opção Brilho, ou aumentar/diminuir a iluminação usando o seletor.







Desligar Iluminação

Esta é uma ferramenta de economia de energia que permite que você desative a iluminação do seu dispositivo como resposta ao desligamento do monitor do seu sistema.

Efeitos Rápidos

Vários efeitos rápidos podem ser selecionados e aplicados à iluminação do seu dispositivo, conforme a lista abaixo:

| | Nome | Descrição | Como configurar |
|---|------------|--|--------------------------------------|
|  | Audiômetro | A base de resfriamento se iluminará com um espectro de cores padrão de acordo com o nível de áudio | Selecione um nível de Reforço de Cor |

| | | | |
|--|--------------------|---|--|
|  | Respiração | A iluminação será acentuada e atenuada na(s) cor(es) selecionada(s) | Selecione até 2 cores ou deixe-as em modo aleatório |
|  | Fogo | A base de resfriamento se acenderá em cores quentes para simular o movimento de chamas | Não requer outras personalizações |
|  | Ciclo de Espectros | A iluminação percorrerá 16,8 milhões de cores indefinidamente | Não requer outras personalizações |
|  | Brilho Estelar | Cada LED se acenderá e se apagará gradualmente em certos momentos e com durações aleatórias | Selecione até duas cores ou deixe-as em modo aleatório e escolha uma duração |
|  | Estático | A iluminação permanecerá ativa na cor selecionada | Selecione uma cor |
|  | Onda | A iluminação se deslocará na direção selecionada | Selecione uma direção para as ondas |

Se tiver outros dispositivos compatíveis habilitados para Razer Chroma, você pode sincronizar seus efeitos rápidos com seu dispositivo Razer clicando no botão de Sincronização do Chroma ().

Efeitos Avançados

A opção Efeitos Avançados permite que você selecione o Perfil Efeito Chroma que deseja utilizar no seu periférico habilitado para Razer Chroma. Para começar a criar seu próprio Perfil Efeito Chroma, pressione o botão Abrir Chroma Studio ().

i *Somente outros dispositivos Razer compatíveis com o efeito de iluminação selecionado serão sincronizados.*

JOGOS VINCULADOS

A aba de Jogos Vinculados permite que você adicione aplicativos, visualize periféricos vinculados aos aplicativos ou procure por aplicativos listados. Você também pode organizar os aplicativos em ordem alfabética, a partir do último jogo utilizado ou a partir do mais jogado. Os aplicativos continuarão listados aqui, mesmo se não estiverem vinculados a um dispositivo Razer. Para adicionar um aplicativo que não esteja listado na tela, você pode usar o botão Adicionar (+) para procurá-lo manualmente ou usar o botão Escanear (📷) para procurá-lo automaticamente. Clique no botão Procurar (🔍) para procurar um jogo ou programa específico na lista.

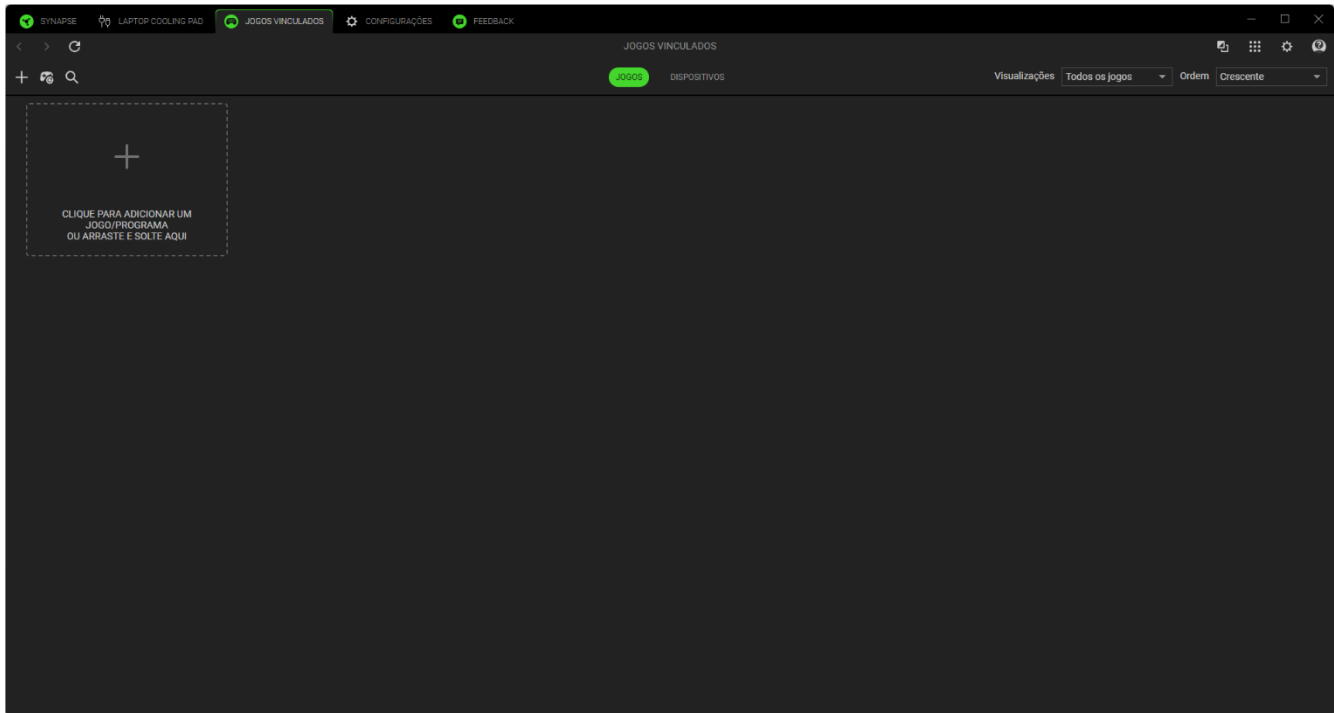

Para vincular um aplicativo ao seu dispositivo Razer, clique nele na lista e selecione um dispositivo e seu perfil. Isso definirá automaticamente seu dispositivo para o perfil selecionado sempre que você iniciar o aplicativo.

CONFIGURAÇÕES

A guia Configurações, que pode ser acessada clicando no botão (⚙️), permite configurar várias opções, conforme listado abaixo:

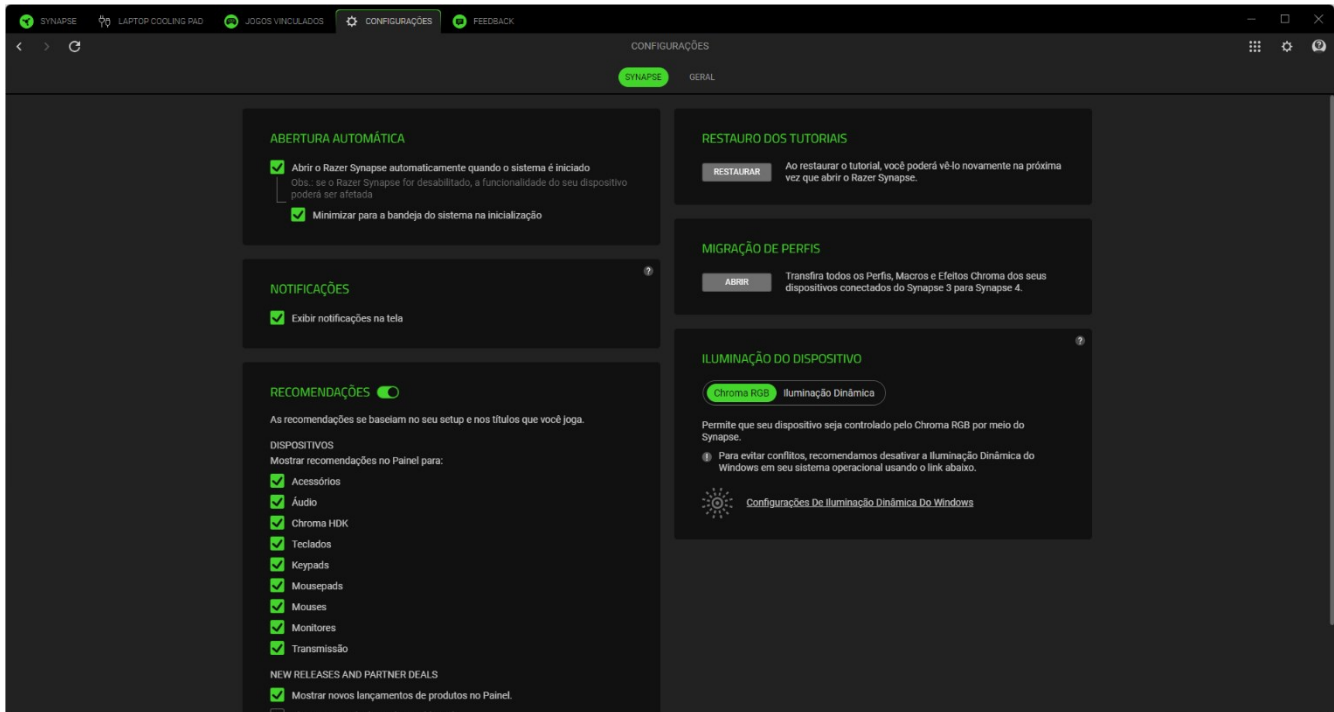

Idioma

Essa opção permite que você altere o idioma de exibição do Razer Synapse.

Inicialização automática

A opção Inicialização automática permite que você configure o comportamento de inicialização do aplicativo.

Recomendações

As recomendações nos permitem mostrar os produtos e recursos mais recentes em seu Painel com base em seus dispositivos instalados e jogos vinculados.

Iluminação do Dispositivo

Essa opção permite que você escolha qual aplicativo controlará os efeitos de iluminação no seu dispositivo.

Notificações

A opção Notificações permite que o aplicativo exiba notificações na tela, mesmo que você execute aplicativos em tela cheia.

Restaurar tutoriais

Selecionar o botão Restaurar reativará todos os tutoriais que ajudam você a se familiarizar com os recursos do Razer Synapse.

Sobre

A seção Sobre mostra a versão atual do software, exibe a declaração de direitos autorais e fornece links relevantes para os termos de uso da Razer. Você também pode usar esta opção para acessar rapidamente as comunidades sociais da Razer.

FEEDBACK

Ajude-nos a aprimorar o Razer Synapse enviando seus comentários, sugestões e problemas com o software. Você pode entrar em contato conosco diretamente usando essa guia e até mesmo ganhar recompensas por relatar bugs.

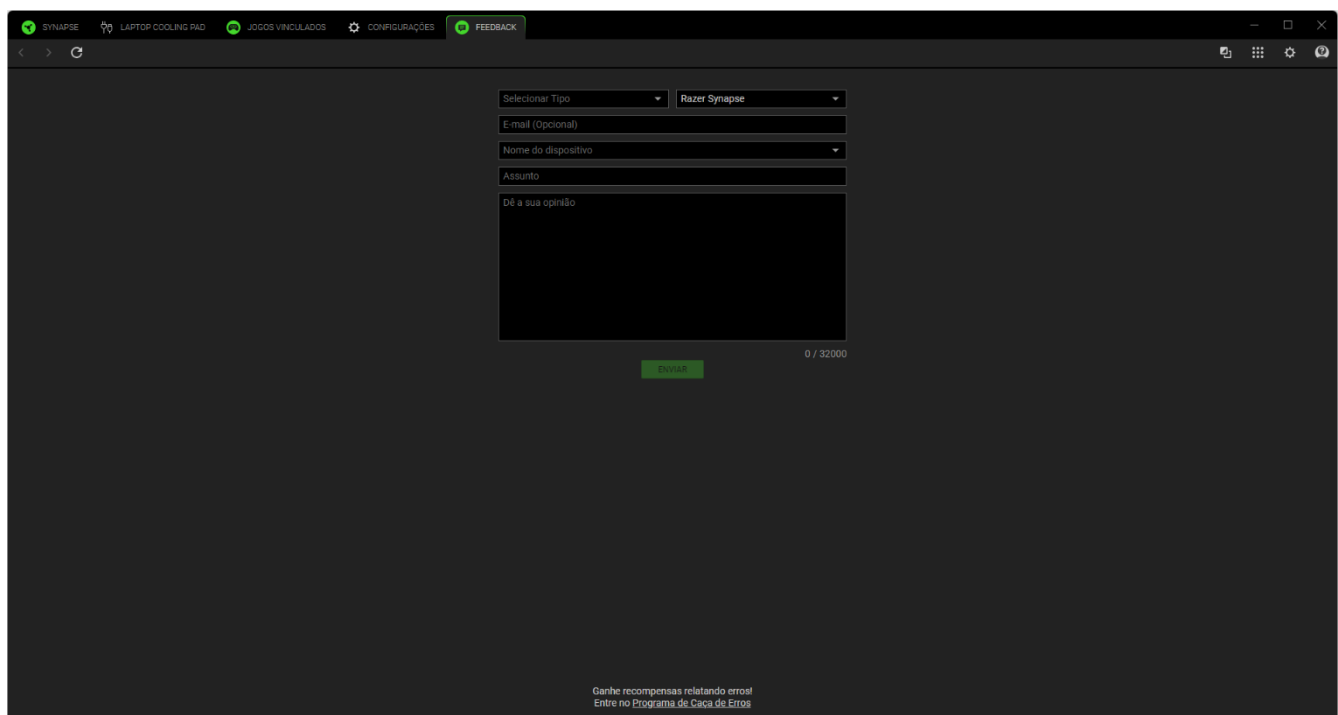

The image shows a screenshot of the Razer Synapse software interface, specifically the Feedback section. The window title bar includes 'SYNAPSE', 'LAPTOP COOLING PAD', 'JOGOS VINCULADOS', 'CONFIGURAÇÕES', and 'FEEDBACK'. The main content area contains a feedback form with the following fields:

- Selecionar Tipo: Razer Synapse
- E-mail (Opcional):
- Nome do dispositivo:
- Assunto:
- Dê a sua opinião: (A large text area for the user's feedback, currently empty.)

At the bottom right of the form, there is a character count '0 / 32000' and a green 'ENVIAR' button. At the bottom of the window, there is a small text box that reads: 'Ganhe recompensas relatando erros! Entre no Programa de Caça de Erros'.

7. SEGURANÇA E MANUTENÇÃO

ORIENTAÇÕES DE SEGURANÇA

Para obter a máxima segurança ao usar o Razer Laptop Cooling Pad, sugerimos que você siga as orientações abaixo:

Não desmonte o dispositivo nem tente operá-lo sob condições anormais de corrente. Se fizer isso, sua garantia será anulada.

Se tiver problemas para usar o dispositivo corretamente e a resolução de problemas não for suficiente, desconecte o dispositivo e acesse support.razer.com, onde será possível encontrar Perguntas Frequentes, guias e informações de contato com nossa equipe de defesa Razer.

Sempre coloque a base de resfriamento em uma superfície estável para evitar quedas acidentais; certifique-se ainda de que ela esteja posicionada com segurança para dar suporte ao notebook.

Não puxe, estique ou remova a espuma da estrutura da base de resfriamento.

Não dobre as estruturas nem as exponha a pressão indevida.

Antes de usar a base de resfriamento, verifique se o tamanho do notebook é compatível com a moldura usada, se o suporte é compatível com o notebook e se nenhuma das aberturas de ventilação está bloqueada.

Ao desconectar qualquer dispositivo da base de resfriamento, evite puxar bruscamente o cabo. Desconecte o dispositivo cuidadosamente segurando o conector.

Não insira nem empurre corpos estranhos em nenhuma das saídas ou aberturas de ventilação da base de resfriamento.

Independentemente de a base de resfriamento estar funcionando ou desligada, NÃO insira ou enfie objetos estranhos em nenhuma das aberturas ou saídas de ar.

Sempre manuseie o filtro de ar em rede com cuidado. Não perfure, não aperte e não rasgue o filtro.

Mantenha o dispositivo longe de líquidos ou umidade. Só opere o dispositivo dentro da faixa específica de temperatura de 0 °C a 40 °C. Se a temperatura exceder essa faixa, desligue e/ou desconecte o dispositivo para que a temperatura se estabilize no nível ideal.

MANUTENÇÃO

O Razer Laptop Cooling Pad requer uma manutenção mínima para se manter em condições ideais. Recomendamos que, uma vez por mês, você desconecte a base de resfriamento e o adaptador de alimentação, retire todos os dispositivos conectados e limpe a base de resfriamento usando um pano macio, um cotonete ou uma escova, para evitar o acúmulo de sujeira. Não use sabão ou produtos de limpeza agressivos.

Para uma limpeza completa, remova a tampa da ventoinha e o filtro de ar em rede e use ar comprimido, uma escova macia ou um pano para remover a poeira e os detritos do dispositivo, da ventoinha e do filtro conforme for necessário. Uma vez limpos, reencaixe o filtro e a tampa.

CUIDADO: a tampa da ventoinha e o filtro de ar em rede só devem ser removidos para fins de manutenção. Sempre reinstale todos os componentes para manter o desempenho e a segurança do dispositivo.

8. INFORMAÇÕES LEGAIS

INFORMAÇÕES SOBRE DIREITOS AUTORAIS E PROPRIEDADE INTELECTUAL

©2025 Razer Inc. Todos os direitos reservados. Razer, o logotipo da cobra com três cabeças, o logotipo Razer, “For Gamers. By Gamers.” e o logotipo “Razer Chroma” são marcas comerciais ou marcas comerciais registradas da Razer Inc. e/ou de empresas afiliadas nos Estados Unidos ou em outros países. O produto real pode ser diferente das imagens. Todas as outras marcas comerciais são propriedade de seus respectivos donos.

Windows e o logotipo Windows são marcas comerciais ou marcas registradas do grupo de empresas Microsoft.

A Razer Inc. (“Razer”) pode ser detentora de direitos autorais, marcas comerciais, segredos comerciais, patentes, pedidos de patentes ou outros direitos de propriedade intelectual (registrados ou não) referentes ao produto em questão neste guia. O fornecimento deste guia não lhe concede licença sobre qualquer direito autoral, marca comercial, patente ou direito de propriedade intelectual, seja qual for. O Razer Laptop Cooling Pad (o “Produto”) pode diferir das imagens apresentadas na embalagem ou em outros contextos. A Razer não assume qualquer responsabilidade por tais diferenças nem por quaisquer erros que possam aparecer. As informações contidas neste guia estão sujeitas a alteração sem aviso prévio.

GARANTIA LIMITADA DO PRODUTO

Para obter os termos atuais e mais recentes da Garantia Limitada do Produto, visite [razer.com/warranty](https://www.razer.com/warranty).

LIMITAÇÃO DE RESPONSABILIDADE

Em nenhuma circunstância a Razer será responsável por qualquer perda de lucro, de informações ou de dados, danos especiais, acidentais, indiretos, indenizatórios ou provenientes de qualquer modo de distribuição, venda, revenda, uso ou incapacidade de uso do Produto. Em nenhuma circunstância a responsabilidade da Razer ultrapassará o valor de compra do Produto no varejo.

GERAL

Estes termos serão regidos pela legislação da jurisdição na qual o Produto foi adquirido e serão interpretados de acordo com ela. Se qualquer termo neste documento for julgado inválido ou inexecutável, então tal termo (enquanto inválido ou inexecutável) será considerado sem efeito e excluído, sem invalidar quaisquer termos remanescentes. A Razer reserva-se o direito de retificar qualquer termo a qualquer momento e sem aviso prévio.