



RAZER LAPTOP COOLING PAD

MODE D'EMPLOI

Le **Razer Laptop Cooling Pad** est un support intelligent qui contrôle la ventilation de façon dynamique suivant la température de votre ordinateur portable. Chambre de pression hermétique, ventilation personnalisable et Hub USB A à 3 ports : connectivité et sérénité pour un maximum d'efficacité.

TABLE DES MATIÈRES

1. CE QUI VOUS ATTEND.....	3
2. CE DONT VOUS AVEZ BESOIN.....	4
3. NOUS SOMMES LÀ POUR VOUS.....	5
4. POUR COMMENCER.....	6
5. UTILISATION DU SUPPORT DE REFROIDISSEMENT.....	9
6. CONFIGURATION DE VOTRE RAZER LAPTOP COOLING PAD.....	11
7. SÉCURITÉ ET ENTRETIEN.....	25
8. MENTIONS LÉGALES.....	27

1. CE QUI VOUS ATTEND

- Razer Laptop Cooling Pad

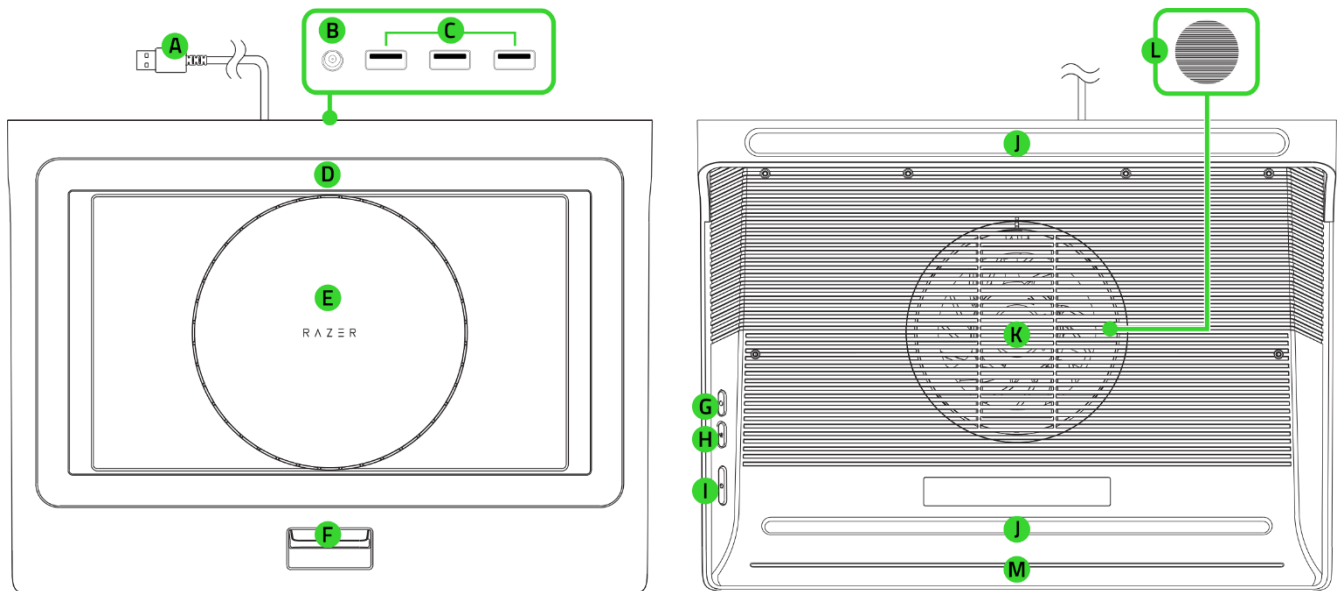

- A. Connecteur USB Type A
- B. Port d'alimentation
- C. Ports USB Type A
- D. Fente pour cadre magnétique*
- E. Ventilateur à grande vitesse de 140 mm
- F. Support pour ordinateur portable réglable

- G. Bouton Chroma RGB (reconfigurable)
- H. Bouton de contrôle de la vitesse du ventilateur (reconfigurable)
- I. Bouton marche/arrêt
- J. Pieds caoutchoutés antidérapants
- K. Couvercle du ventilateur
- L. Filtre à air à mailles
- M. Éclairage sous-jacent

- 3 cadres magnétiques détachables (A, B, C)*

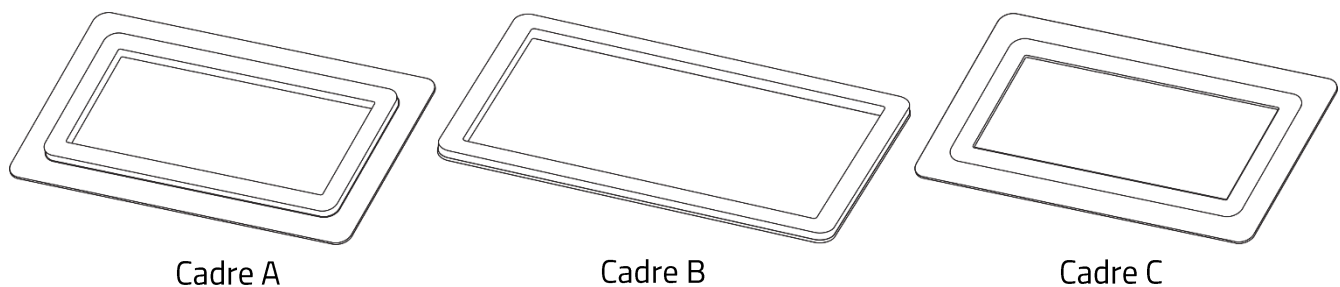

* Le cadre B est préinstallé avec le support de refroidissement.

- Adaptateur secteur + prises régionales**

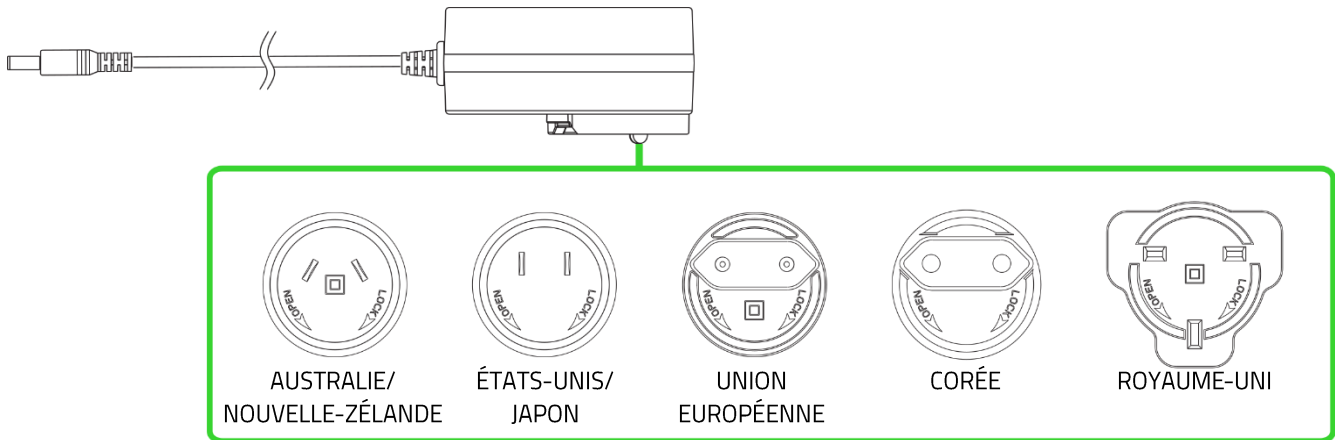

- Guide des informations importantes sur le produit

** Peuvent varier pour des régions spécifiques.

2. CE DONT VOUS AVEZ BESOIN

CONFIGURATION DU PRODUIT

- Ordinateur portable de 14 à 18 pouces[†]
- Port USB Type A
- Prise électrique CA

CONFIGURATION DE RAZER SYNAPSE

- Windows® 10 64 bits (ou version ultérieure)
- Connexion Internet pour l'installation du logiciel

[†]Pour obtenir la liste complète des compatibilités, veuillez vous rendre sur support.razer.com

3. NOUS SOMMES LÀ POUR VOUS



Enregistrez votre produit et obtenez des avantages exclusifs
razerid.razer.com/warranty

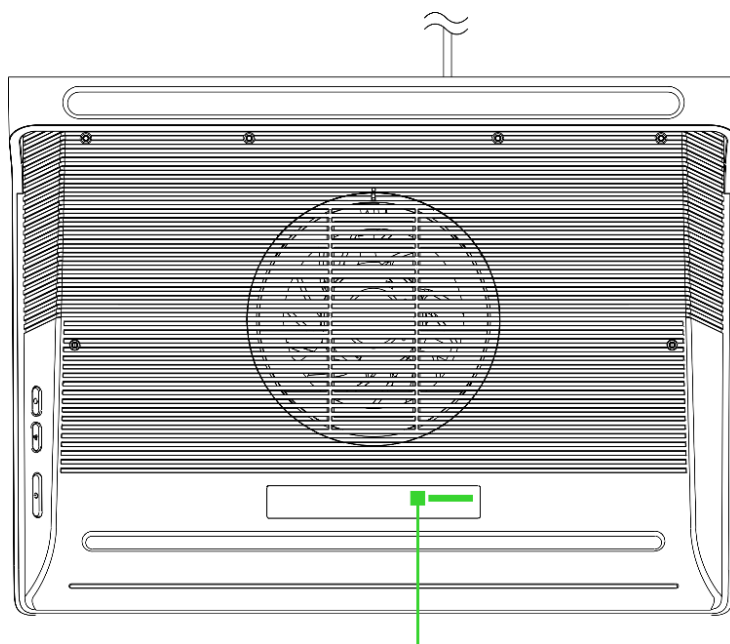

Le numéro de série de votre produit est disponible ici.

4. POUR COMMENCER

RETRAIT/INSTALLATION DES CADRES

Optimisez les performances de refroidissement en utilisant le cadre approprié pour votre ordinateur portable.

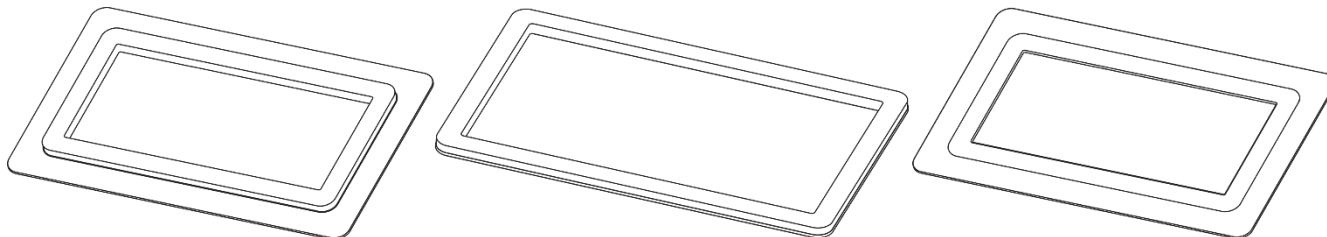

Cadre A

Pour les Razer Blade 14 / 15 / 16 OU les autres ordinateurs portables de plus de 14 pouces

Cadre B

Pour les Razer Blade 17 / 18, OU les autres ordinateurs portables de plus de 15,6 pouces

Cadre C

Pour les ordinateurs portables sans ventilation sur le dessous.

INSTALLATION

1. Placez votre système sur le support de refroidissement et ajustez le support de l'ordinateur portable si nécessaire.

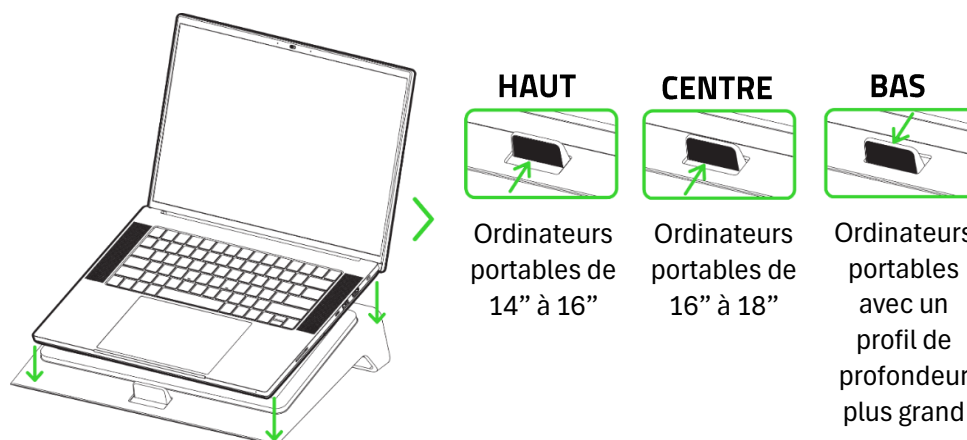

i Les tailles des ordinateurs portables sont fournies à titre de référence uniquement; veuillez ajuster si nécessaire. Il est recommandé d'utiliser le support pour ordinateur portable et le cadre appropriés afin d'optimiser le refroidissement et d'éviter l'obstruction de la ventilation de votre ordinateur portable. Comme l'emplacement des événements varie d'un ordinateur portable à l'autre, assurez-vous que le réglage du support et le cadre sélectionné sont adaptés à la conception de votre ordinateur portable. Les performances de refroidissement peuvent varier en fonction du modèle, de la taille et des composants internes de l'ordinateur portable. Les résultats du refroidissement peuvent varier en fonction des conditions environnementales, de la configuration de l'ordinateur portable et de son utilisation.

2. Connectez le support de refroidissement à l'un des ports USB de votre système.

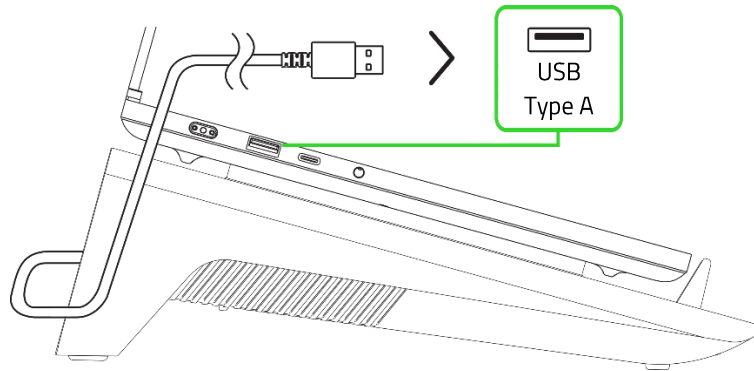

3. Connectez l'adaptateur secteur au support de refroidissement, puis branchez-le sur une prise électrique.

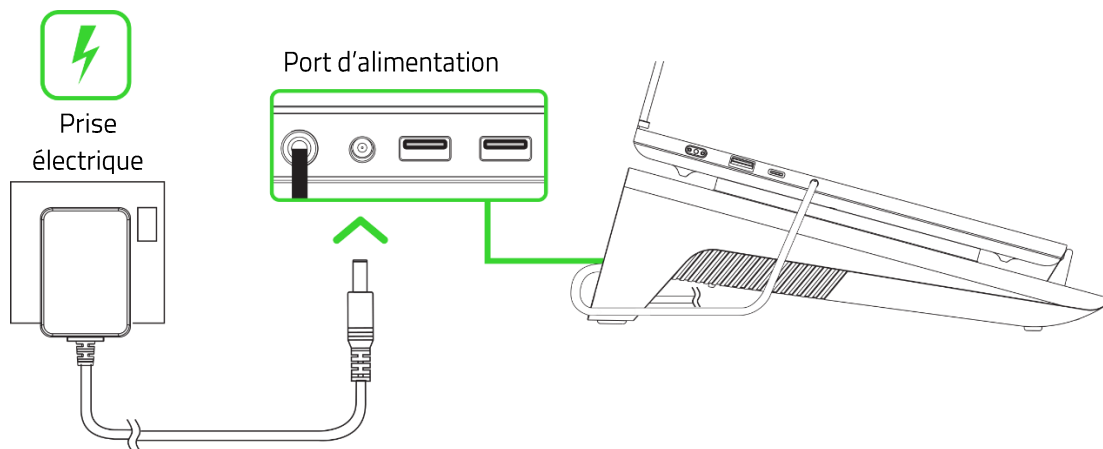

i Utilisez l'adaptateur approprié à votre pays. Ce branchement est nécessaire pour alimenter le ventilateur du support de refroidissement.

4. Appuyez sur le bouton d'alimentation pour allumer le support de refroidissement.

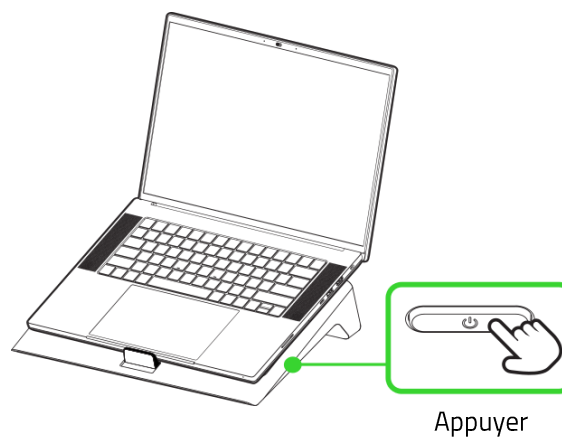

i Installez Razer Synapse lorsque vous y êtes invité ou téléchargez le programme d'installation sur [razer.com/synapse](https://www.razer.com/synapse) pour commencer à personnaliser l'éclairage et les modes de refroidissement de votre support de refroidissement.

ORGANISATION DES CÂBLES

Lorsque vous branchez le support de refroidissement à votre ordinateur portable, veillez à ce que les câbles soient proprement acheminés sous le support afin de bien les organiser.

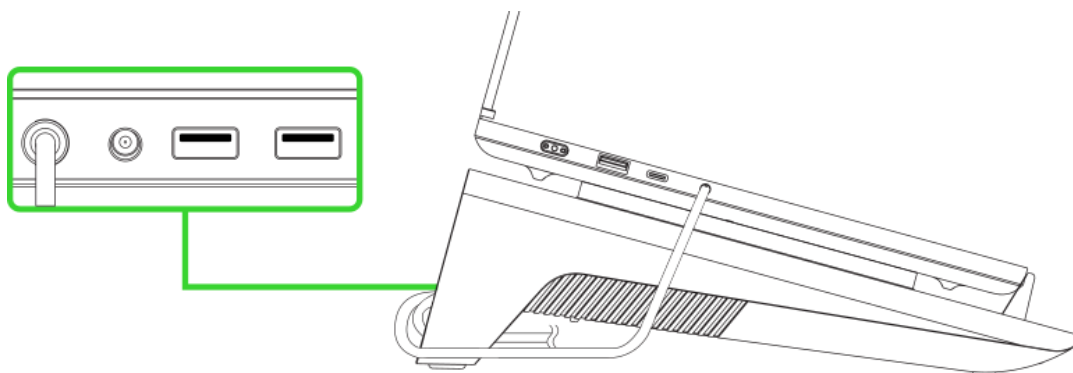

5. UTILISATION DU SUPPORT DE REFROIDISSEMENT

MARCHE/ARRÊT

Appuyez sur le bouton d'alimentation pour allumer ou éteindre le support de refroidissement.

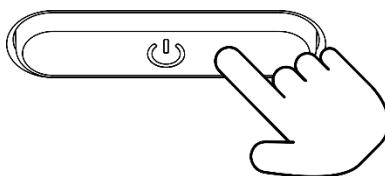

Appuyer

AJUSTEMENT DE LA VITESSE DU VENTILATEUR

Appuyez sur le bouton de contrôle de la vitesse du ventilateur pour passer d'une vitesse de ventilateur à l'autre sur le support de refroidissement.

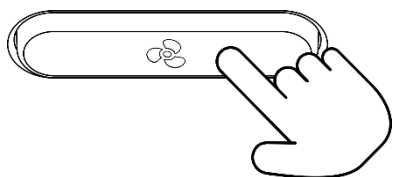

Appuyer**

FAIBLE > MOYENNE > ÉLEVÉE

** Répétez jusqu'à ce que la vitesse du ventilateur souhaitée soit active.

i Les réglages personnalisés et supplémentaires du ventilateur intelligent sont accessibles via Razer Synapse. Sur les systèmes équipés de Razer Synapse, le bouton de contrôle de la vitesse du ventilateur permet également d'accéder à d'autres modes de courbe intelligente du ventilateur. Le ventilateur se synchronise avec le mode veille de votre ordinateur portable, s'éteignant et se rallumant et reprenant les paramètres précédents lorsque vous quittez le mode veille.

ACTIVATION/DÉSACTIVATION DU VENTILATEUR DU SUPPORT DE REFROIDISSEMENT

Appuyez sur le bouton de contrôle de la vitesse du ventilateur pour activer le ventilateur du support de refroidissement ; maintenez appuyé le bouton pour le désactiver.

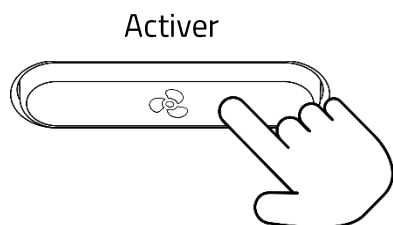

Appuyer

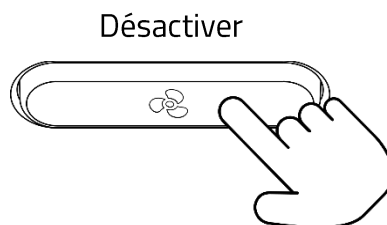

Maintenir appuyé
pendant 3 s

PERSONNALISATION DE L'ÉCLAIRAGE CHROMA

Faire défiler les effets Chroma

Appuyez sur le bouton Chroma RGB pour changer l'effet d'éclairage de l'éclairage sous-jacent.



** Répétez jusqu'à ce que l'effet d'éclairage souhaité soit actif.

i D'autres options d'éclairage Chroma sont accessibles via l'application Razer Synapse. Lorsque le support de refroidissement est connecté à un système sur lequel Razer Synapse est installé, l'éclairage se synchronise avec le mode veille de votre ordinateur portable, s'éteint et s'allume, et reprend les paramètres précédents lorsque vous quittez le mode veille.

Activation/désactivation de l'éclairage Chroma

Appuyez sur le bouton Chroma RGB pour activer l'éclairage Chroma du support de refroidissement ; maintenez appuyé le bouton pour le désactiver.

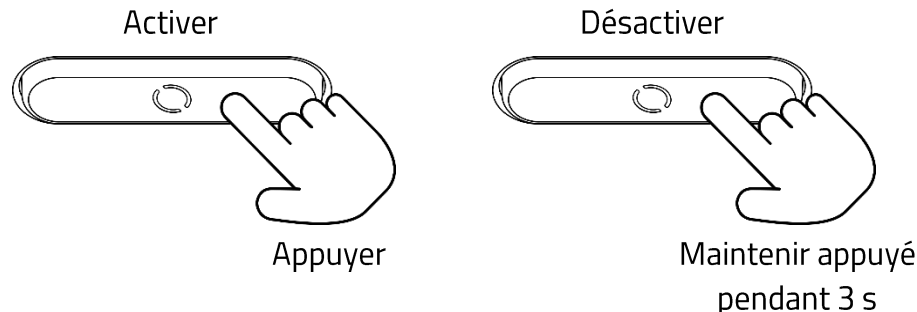

PERSONNALISATION DU SUPPORT DE REFROIDISSEMENT

Razer Synapse

Accédez à des modes de refroidissement intelligent et précis pour votre support de refroidissement avec des courbes de ventilateur personnalisables qui répondent aux températures du processeur ou du processeur graphique de votre ordinateur portable. Reconfigurez les fonctions des boutons RGB et de contrôle de la vitesse du ventilateur, et plongez même dans une expérience de jeu totalement immersive en personnalisant son éclairage.

i Uniquement sur Windows 10 64 bits ou version ultérieure. La connexion USB de l'ordinateur portable est nécessaire pour personnaliser le support de refroidissement via Razer Synapse.

6. CONFIGURATION DE VOTRE RAZER LAPTOP COOLING PAD

i *Avis de non-responsabilité : ce guide fournit une vue d'ensemble de la nouvelle application Razer Synapse et peut ne couvrir que partiellement certaines des fonctionnalités de votre appareil. Le nouveau Razer Synapse nécessite une connexion Internet pour l'installation, la mise à jour, l'accès aux fonctions basées sur le cloud et leur sauvegarde. La création d'un compte Razer ID est recommandée, mais facultative. Les fonctionnalités énumérées ici sont susceptibles d'être modifiées en fonction de la version actuelle du logiciel, des appareils connectés ou des applications et des modules complémentaires pris en charge.*

ONGLET SYNAPSE

L'onglet Synapse est votre onglet par défaut lorsque vous lancez Razer Synapse pour la première fois. Utilisez les boutons ci-dessous pour naviguer dans l'interface utilisateur :

— Réduire

En cliquant sur ce bouton, vous réduisez l'application dans la barre des tâches pendant qu'elle s'exécute en arrière-plan.

 Agrandir

Ce bouton permet d'agrandir la fenêtre du navigateur pour qu'elle occupe tout l'écran. Pour rétablir la taille initiale de la fenêtre, cliquez à nouveau sur le bouton d'agrandissement.

✕ Fermer

Ce bouton ferme tous les onglets concernés et met fin à l'application.

< Onglet précédent

En cliquant sur ce bouton, vous revenez au dernier onglet que vous avez visité.

> Onglet suivant

En cliquant sur ce bouton, vous passerez à la page suivante si vous avez récemment utilisé le bouton Onglet précédent.

 Onglet Actualiser

Ce bouton permet de recharger la page actuelle. Utilisez cette option si une page ne s'affiche pas correctement ou si vous souhaitez voir le contenu le plus récent.

⬇ Télécharger la mise à jour

Si ce bouton apparaît, cela signifie que des modifications ont été apportées à l'application. Utilisez cette option si une page ne s'affiche pas correctement ou si vous souhaitez voir le contenu le plus récent.

⋮ Plus

En cliquant sur ce bouton, vous ouvrez une fenêtre contextuelle qui vous permet d'accéder facilement aux onglets Appareils, Modules et Autres applications installées.

⚙ Paramètres

En cliquant sur ce bouton, vous ouvrez l'onglet Paramètres, ce qui vous permet de modifier rapidement les paramètres de cette application.

👤 Profil

Ce bouton ouvre une fenêtre contextuelle permettant d'accéder aux options Se connecter, Commentaire, Évaluer ce logiciel, Ajouter un appareil Wi-Fi et Quitter.

❓ Informations

En survolant ce bouton, vous obtiendrez des informations supplémentaires sur une caractéristique ou une fonction.

Tableau de bord

Le sous-onglet Tableau de bord est un aperçu de votre Razer Synapse depuis lequel vous pouvez accéder à tous vos appareils, modules et services en ligne Razer.

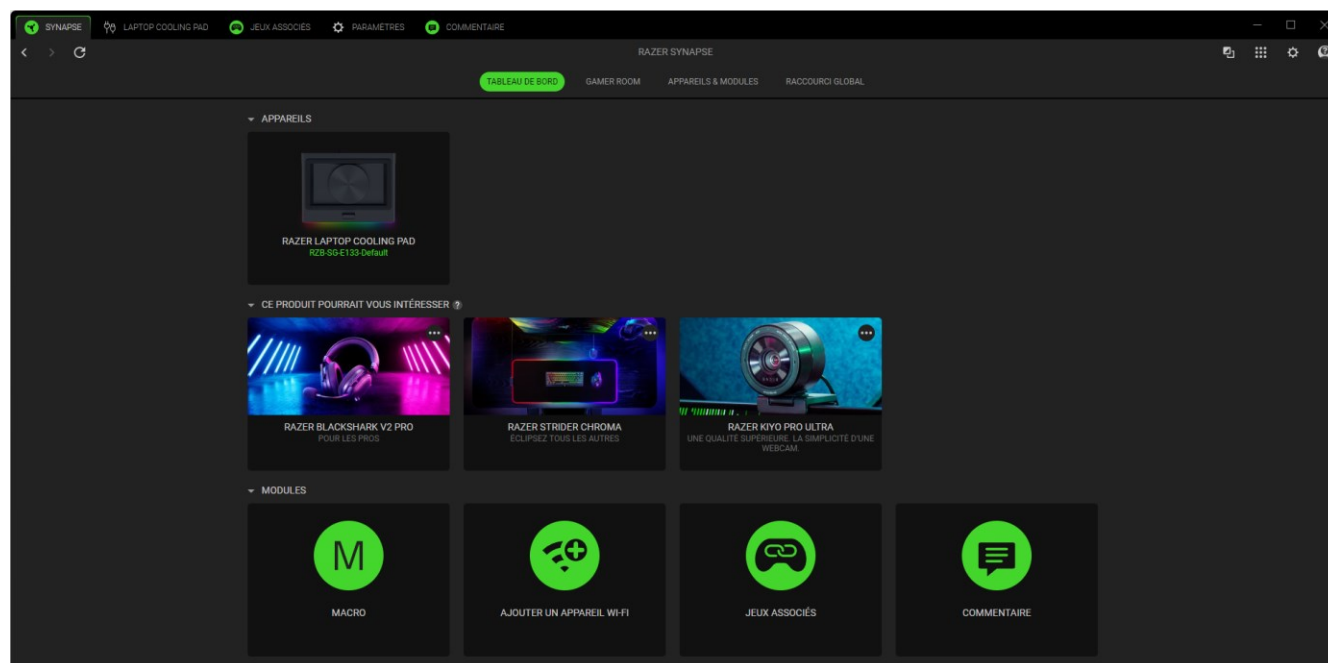

Gamer Room

Le sous-onglet Gamer Room affiche tous les appareils dotés de la fonction Lampe Razer Aether. De ce sous-onglet, vous pouvez afficher et gérer vos appareils pris en charge par Gamer Room.

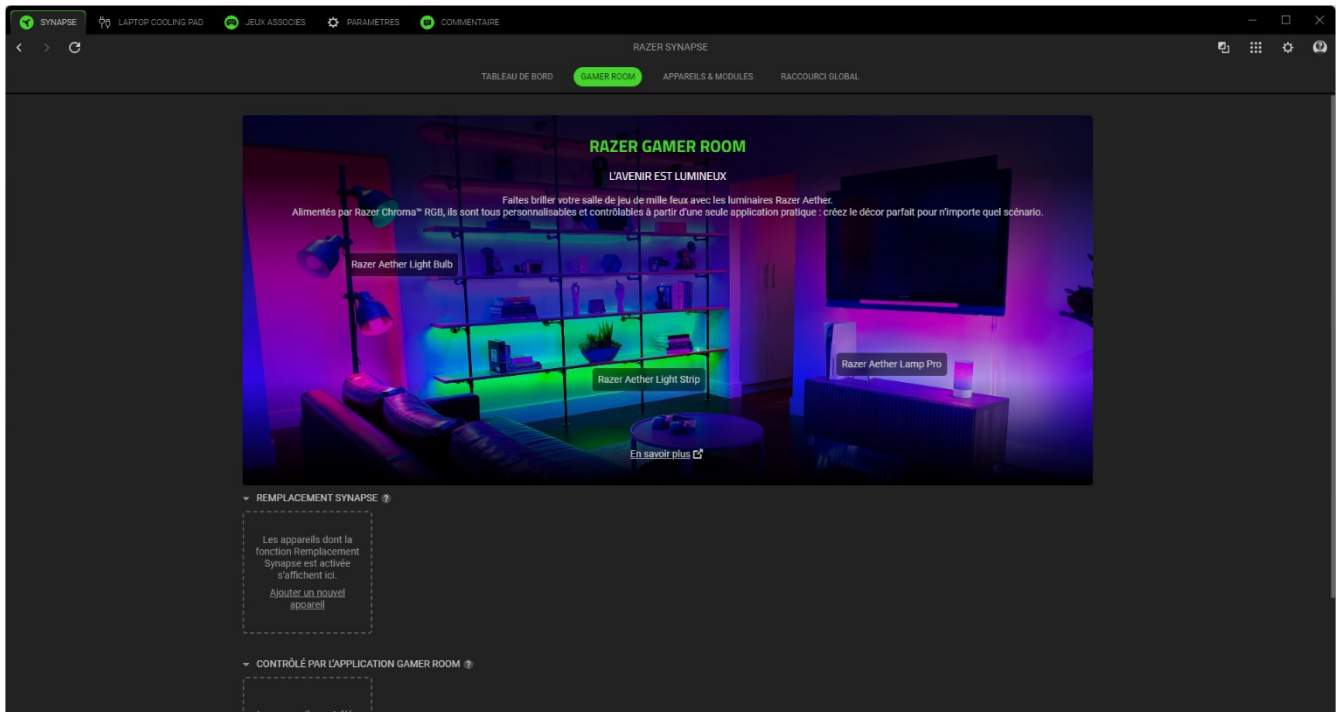

Remplacement Synapse

Cette section vous permet de sélectionner et de personnaliser l'éclairage de votre appareil et de le faire réagir aux jeux compatibles avec Chroma et aux applications Chroma Connect via Razer Synapse.

Contrôlé par l'application Gamer Room

Cette section affiche tous les appareils pris en charge et contrôlés à distance par l'application Gamer Room.

Appareils & modules

Le sous-onglet Modules affiche tous les modules installés et disponibles pour l'installation.

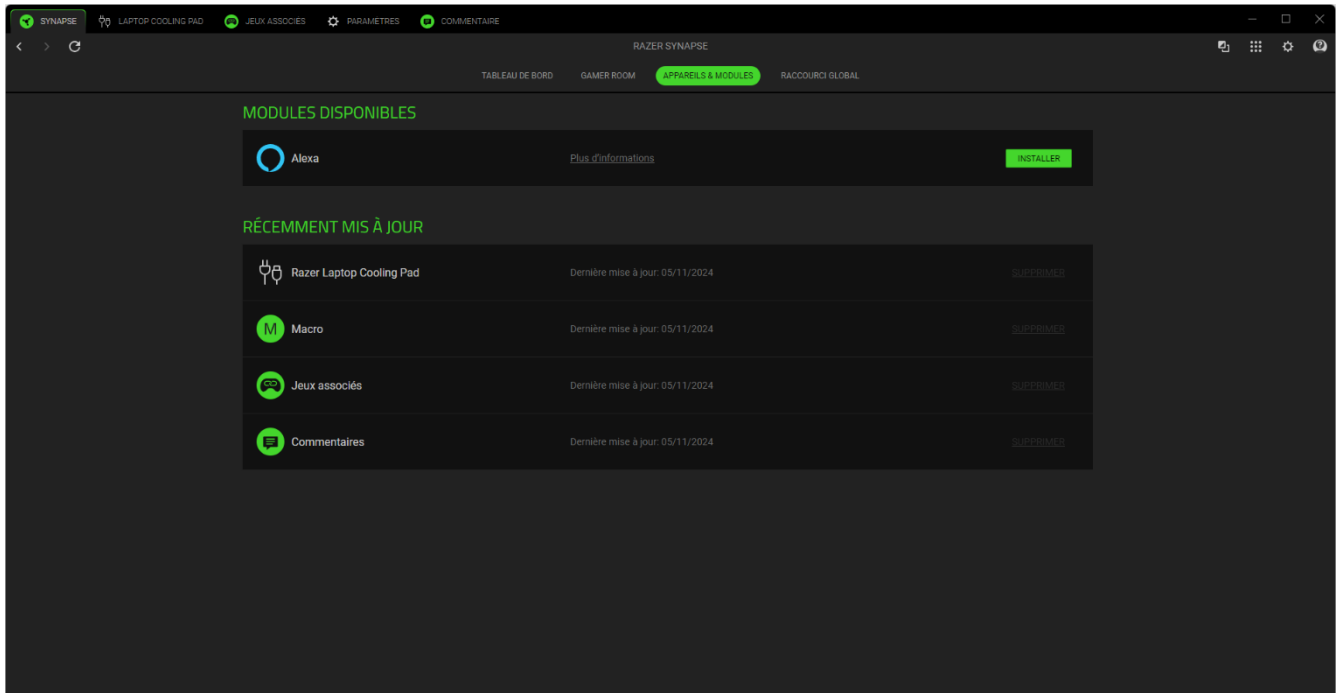

Raccourcis globaux

Associez des opérations ou des fonctions Razer Synapse à des combinaisons de touches personnalisées pour toutes entrées d'appareils compatibles avec Razer Synapse qui s'activeront sur tous vos profils d'appareils.

! *Seules les entrées des appareils compatibles avec Razer Synapse seront reconnues.*

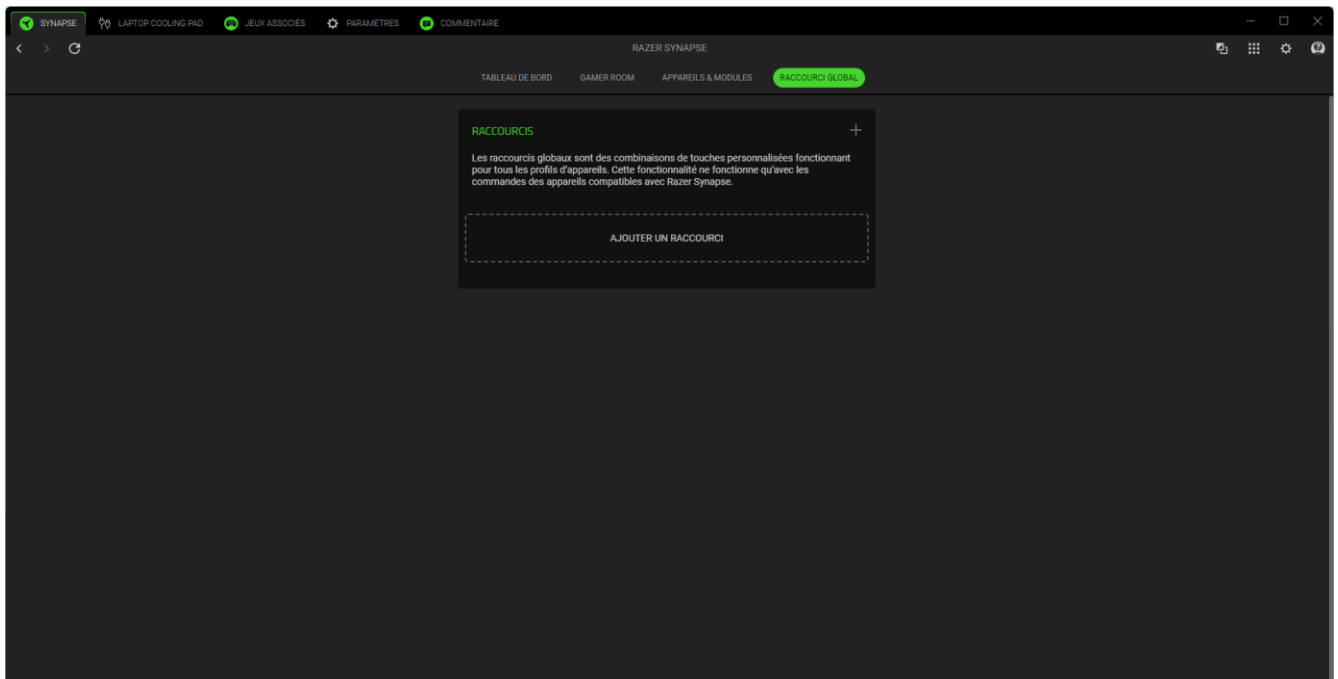

LAPTOP COOLING PAD

L'onglet LAPTOP COOLING PAD est l'onglet principal de votre appareil Razer. Vous pouvez afficher l'état actuel du processeur et du processeur graphique de votre système et modifier les paramètres de l'appareil, tels que la vitesse du ventilateur, l'attribution des boutons et l'éclairage. Les modifications effectuées sous cet onglet sont automatiquement enregistrées dans votre système local et votre stockage sur le cloud. Utilisez les boutons ci-dessous pour accéder aux options de votre profil :

▾ Barre de défilement des profils

En cliquant sur cette barre déroulante, vous affichez tous les profils de cet appareil, ce qui vous permet de changer rapidement de profil.

⋮ Divers

En cliquant sur ce bouton, vous ouvrez une fenêtre contextuelle avec des options liées à votre profil actuel.

Performance

Le sous-onglet Performance vous permet d'afficher l'état du processeur et du processeur graphique de votre système, de modifier les boutons reconfigurables et de contrôler la vitesse du ventilateur avec les préréglages ou les courbes intelligentes du ventilateur.

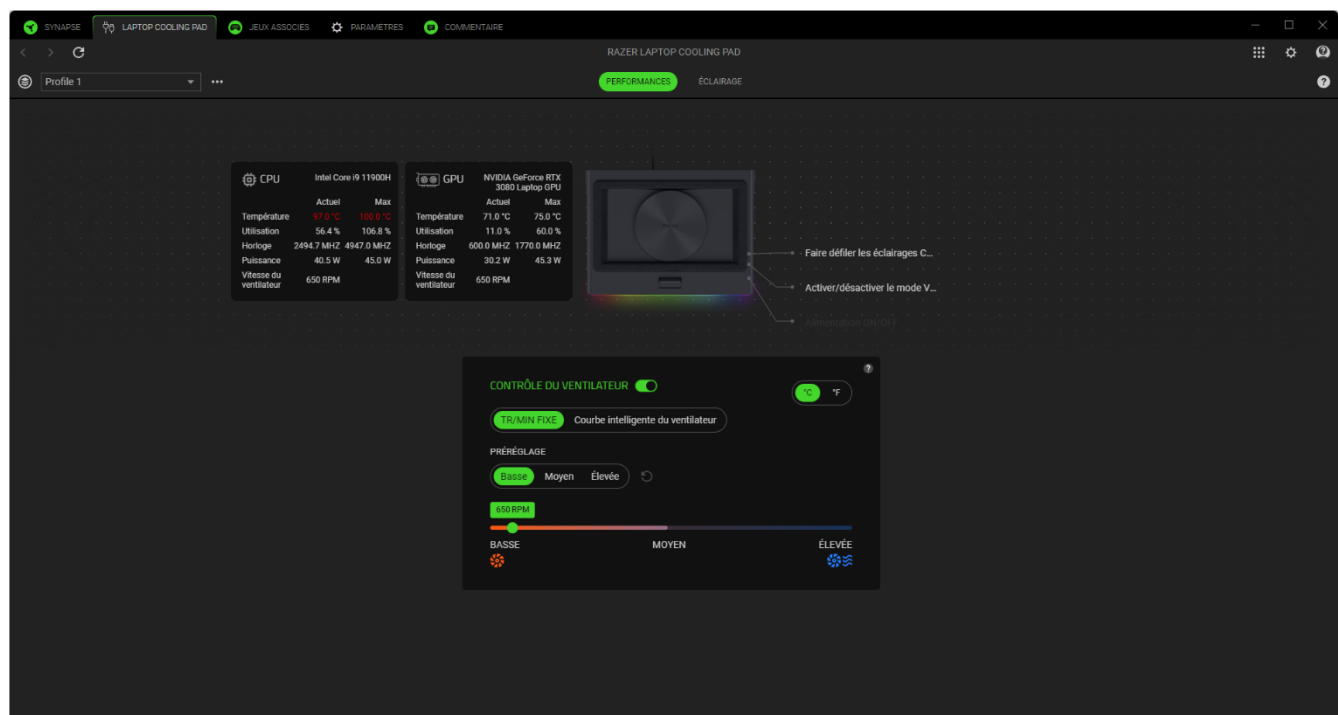

Profil

Le profil est un système de stockage de données qui permet de garder tous les paramètres de vos périphériques Razer. Par défaut, le nom du profil est basé sur celui du système. En cliquant sur la barre déroulante (▾), vous affichez tous les profils de cet appareil, ce qui vous permet de passer rapidement de l'un à l'autre.

Pour ajouter, importer, renommer, dupliquer, exporter ou supprimer un profil, appuyez sur le bouton Divers (...) correspondant au profil.

Contrôle du ventilateur

Contrôlez la vitesse du ventilateur avec les préréglages personnalisables.

TR/MIN fixe

Sélectionnez un préréglage fixe de la vitesse du ventilateur et réglez-le avec précision à l'aide du curseur pour obtenir des performances de refroidissement optimales. Utilisez le bouton de réinitialisation (↺) pour rétablir le préréglage par défaut du curseur.

Courbe intelligente du ventilateur

Permet d'adapter automatiquement le support de refroidissement à la température actuelle du processeur ou du processeur graphique de votre système, pour un refroidissement efficace. Vous pouvez personnaliser les courbes du ventilateur pour chaque préréglage afin de contrôler comment la vitesse du ventilateur réagit aux changements de température.

Boutons reconfigurables

En cliquant sur l'un des boutons reconfigurables, vous pourrez modifier son attribution actuelle. Lorsque vous sélectionnez un bouton, vous pouvez ensuite le changer pour l'une des fonctions suivantes :

Par défaut

Cette option vous permet de revenir à la configuration par défaut du bouton.

Fonction clavier

Cette option change la configuration des boutons en fonction clavier. Vous pouvez également choisir d'activer mode Turbo, ce qui vous permet d'émuler de façon répétitive en activant la fonction clavier pendant que vous appuyez sur le bouton.

Fonction souris

Cette option vous permet de remplacer n'importe quel bouton par une fonction souris. Vous trouverez ci-dessous les fonctions que vous pouvez choisir :

- Clic gauche - Effectue un clic gauche de la souris en utilisant le bouton choisi.
- Clic droit - Effectue un clic droit de la souris en utilisant le bouton choisi.
- Clic de défilement - Active la fonction de défilement universel.
- Double clic - Effectue un double clic gauche de la souris en utilisant le bouton choisi.
- Défiler vers le haut - Effectue la commande « Défilement vers le haut » en utilisant le bouton choisi.
- Défiler vers le bas - Effectue la commande « Défilement vers le bas » en utilisant le bouton choisi.
- Bouton de souris 4 - Effectue une commande « Précédent » sur la plupart des navigateurs.
- Bouton de souris 5 - Effectue une commande « Suivant » sur la plupart des navigateurs.
- Défiler vers la gauche - Effectue la commande « Défilement vers la gauche » en utilisant le bouton choisi.
- Défiler vers la droite - Effectue la commande « Défilement vers la droite » en utilisant le bouton choisi.
- Répéter défiler vers le haut : le bouton associé effectue continuellement la commande « Défiler vers le haut ».
- Répéter défiler vers le bas : le bouton associé effectue continuellement la commande « Défiler vers le bas ».
- Répéter défiler vers la gauche : le bouton associé effectue continuellement la commande « Défiler vers la gauche ».
- Répéter défiler vers la droite : le bouton associé effectue continuellement la commande « Défiler vers la droite ».

Vous pouvez également choisir d'activer le mode Turbo dans l'une des fonctions souris, ce qui vous permet d'émuler de façon répétitive en activant et désactivant ladite fonction lorsque vous appuyez sur le bouton.

Macro

Une macro est une séquence pré-enregistrée de touches de clavier et de boutons exécutée avec un timing précis. En configurant la fonction d'un bouton sur Macro, vous pouvez exécuter facilement une série de commandes. Cette fonction sera visible uniquement lorsque le module de macros est installé.

Inter-périphérique

La fonction inter-périphérique vous permet de modifier la fonctionnalité d'autres périphériques fonctionnant sous Razer Synapse. Certaines de ces fonctionnalités sont spécifiques à chaque périphérique, comme l'utilisation de votre clavier de jeu Razer pour modifier le niveau de sensibilité de votre souris de jeu Razer.

Changer de profil

Changer de profil vous permet de changer rapidement de profils et de charger un nouvel ensemble de configuration des boutons. Une notification apparaîtra à l'écran lorsque vous changez de profil.

Changer l'effet Chroma

Changer l'effet Chroma vous permet de passer facilement d'un profil d'effet Chroma à l'autre dans Chroma Studio. Cette fonction sera visible uniquement lorsque Chroma Studio est installé.

Razer Hypershift

Configurer le bouton sur Razer Hypershift vous permet d'activer le mode Hypershift si le bouton est maintenu enfoncé.

Lancer

Lancer le programme vous permet d'ouvrir une application ou une page Web en utilisant le bouton attribué. Lorsque vous sélectionnez Lancer le programme, deux choix apparaîtront : chercher une application spécifique à ouvrir ou saisir l'adresse d'une page Web à visiter.

Multimédia

Cette option vous permet d'associer des commandes multimédias à votre appareil Razer. Vous trouverez ci-dessous les commandes multimédias disponibles :

- Volume - - Diminue le volume audio.
- Volume + - Augmente le volume audio.
- Volume muet - Coupe le son.
- Volume micro + - Augmente le volume du microphone.
- Volume micro - - Diminue le volume du microphone.
- Micro muet - Coupe le microphone.
- Tous muets - Coupe le microphone et le volume audio.
- Lecture / Pause - Lire, mettre sur pause, ou reprendre la lecture du média en cours.

- Piste précédente - Lecture de la piste média précédente.
- Piste suivante - Lecture de la piste média suivante.

↗ Raccourcis Windows

Cette option vous permet d'associer votre bouton préféré à un raccourci du système d'exploitation Windows. Pour plus d'informations, rendez-vous sur support.microsoft.com/kb/126449.

☰ Fonction texte

La Fonction texte vous permet de taper un texte pré-écrit en appuyant sur un bouton. Écrivez simplement le texte désiré dans le champ souhaité et votre texte sera tapé dès que vous appuierez sur le bouton associé. Cette fonction est entièrement unicodée et vous pouvez insérer des caractères spéciaux ainsi que des symboles.

⊘ Désactiver

Cette option rend le bouton associé inutilisable. Utilisez l'option Désactiver si vous ne voulez pas utiliser le bouton sélectionné ou s'il interfère avec votre jeu.

Éclairage

Le sous-onglet Éclairage vous permet de modifier les paramètres d'éclairage de votre appareil Razer.

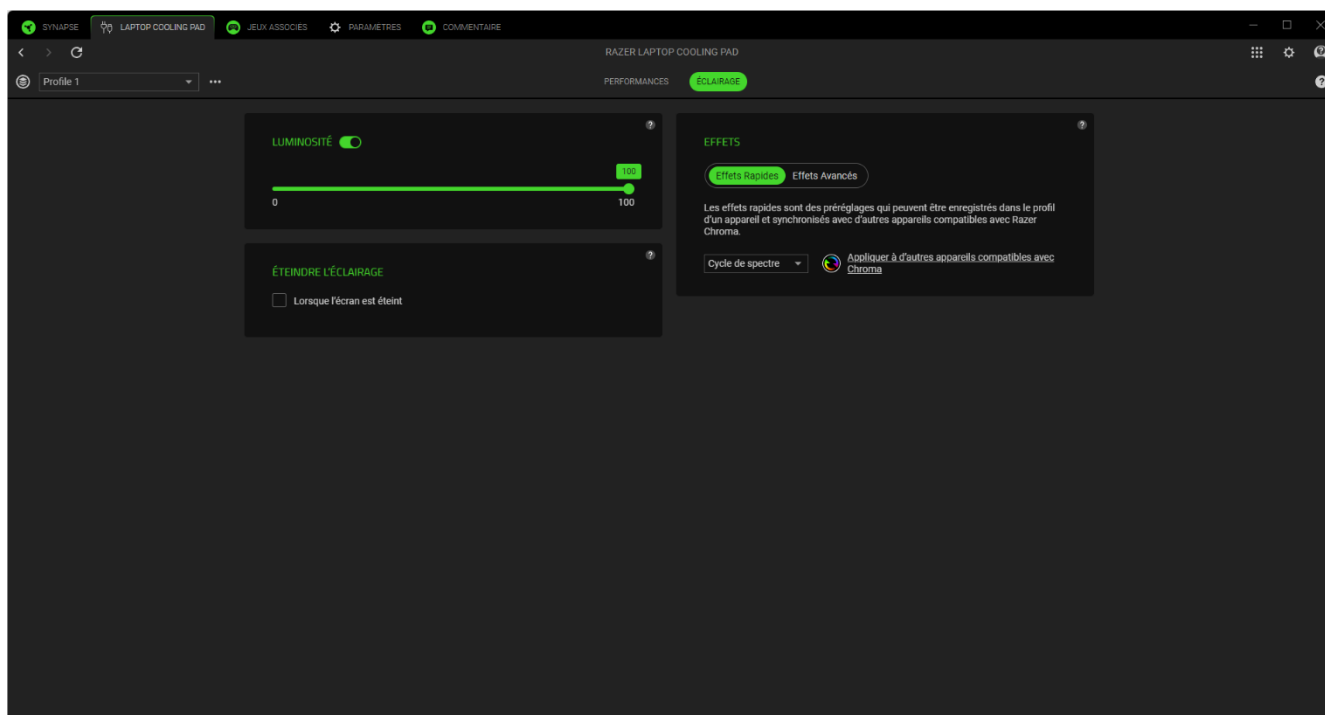

Luminosité

Vous pouvez éteindre l'éclairage de votre appareil Razer en activant ou désactivant l'option Luminosité ou en augmentant/diminuant la luminosité au moyen du curseur.







Éteindre l'éclairage

Ceci est un outil d'économie d'énergie qui vous permet de désactiver l'éclairage de votre appareil en réponse à l'extinction de l'écran de votre système.

Effets rapides

Un nombre d'effets rapides peut être sélectionné et appliqué à l'éclairage de votre appareil, comme listé ci-dessous :

	Nom	Description	Configuration
	Compteur audio	Le support de refroidissement s'éclairera en fonction du niveau audio avec un spectre coloré par défaut.	Sélectionnez un niveau de Boost de couleur.

	Respiration	Les couleurs sélectionnées de l'éclairage s'intensifient et s'estompent progressivement	Choisissez jusqu'à 2 couleurs ou choisissez des couleurs aléatoires
	Feu	Le support de refroidissement s'éclairera dans des couleurs chaudes pour imiter le mouvement des flammes	Aucune autre personnalisation n'est requise
	Cycle de spectre	L'éclairage alterne de manière indéfinie entre 16,8 millions de couleurs	Aucune autre personnalisation n'est requise
	Starlight	L'éclairage de chaque LED s'intensifie et s'estompe dans un ordre et pour une durée aléatoires	Choisissez jusqu'à 2 couleurs ou randomisez-les et choisissez une durée
	Statique	L'éclairage reste allumé dans la couleur sélectionnée	Sélectionnez une couleur
	Vague	L'éclairage du clavier défile dans la direction sélectionnée	Sélectionner une direction pour le mode Vague

Si vous possédez d'autres appareils compatibles avec Razer Chroma, vous pouvez synchroniser leurs effets rapides avec votre appareil Razer en cliquant le bouton Synchronisation Chroma ().

Effets avancés

L'option Effets avancés vous permet de choisir un profil d'effet Chroma que vous souhaitez utiliser sur votre appareil compatible avec Razer Chroma. Pour commencer à créer votre propre profil d'effet Chroma, cliquez sur le bouton Lancer Chroma Studio ().

 *Seuls les autres appareils Razer compatibles avec l'effet d'éclairage sélectionné seront synchronisés.*

JEUX ASSOCIÉS

L'onglet Jeux associés vous permet d'ajouter des applications, d'afficher les périphériques associés aux applications ou de rechercher des applications répertoriées. Vous pouvez aussi classer les applications par ordre alphabétique, par dernier jeu exécuté ou par jeu le plus joué. Les applications seront toujours listées ici même si elles ne sont pas associées à un appareil Razer. Pour ajouter une application qui n'est pas listée à l'écran, vous pouvez utiliser le bouton Ajouter (+) pour la rechercher manuellement ou utiliser le bouton Analyser (🎮) pour la rechercher automatiquement. Cliquez sur le bouton Recherche (🔍) pour rechercher un jeu ou un programme particulier dans la liste.

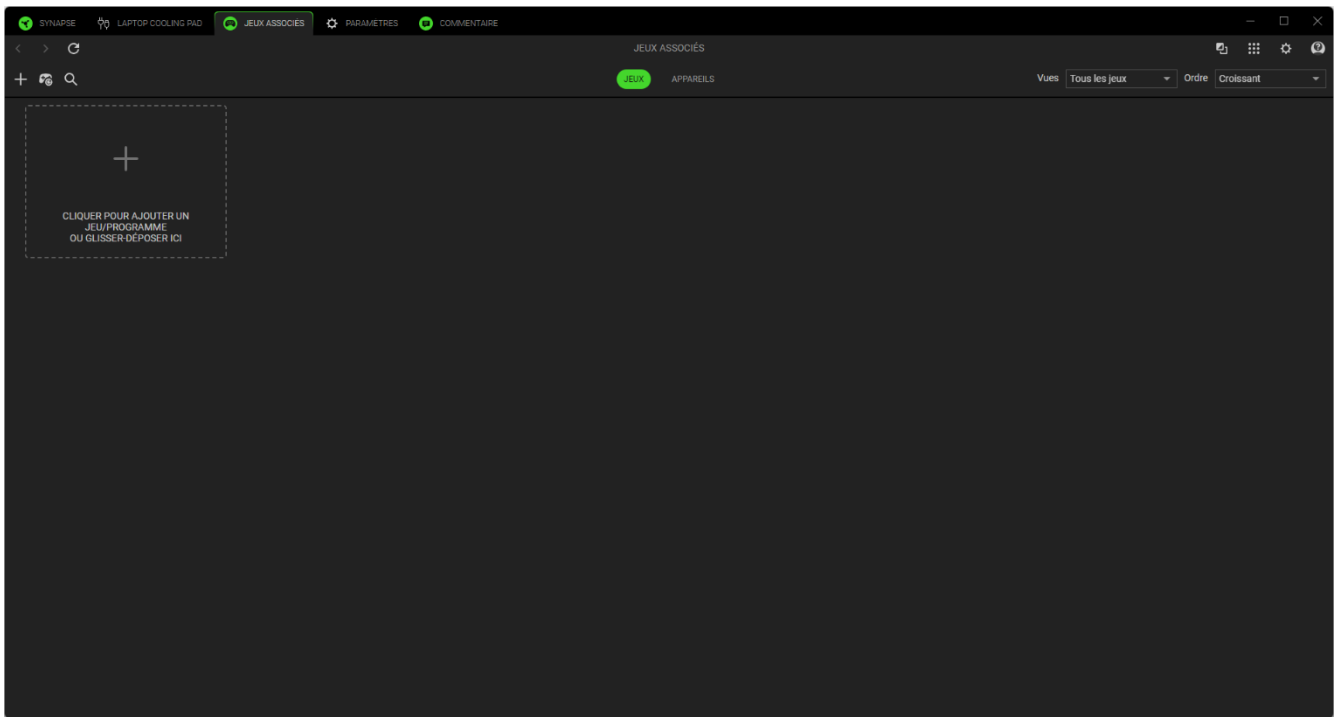

Pour associer une application à votre appareil Razer, cliquez sur celle-ci dans la liste et sélectionnez un appareil et son profil. Votre appareil sera ainsi automatiquement réglé sur le profil sélectionné chaque fois que vous lancerez l'application.

PARAMÈTRES

L'onglet Paramètres, accessible en cliquant sur le bouton (⚙️), vous permet de configurer de nombreuses options, comme indiqué ci-dessous :

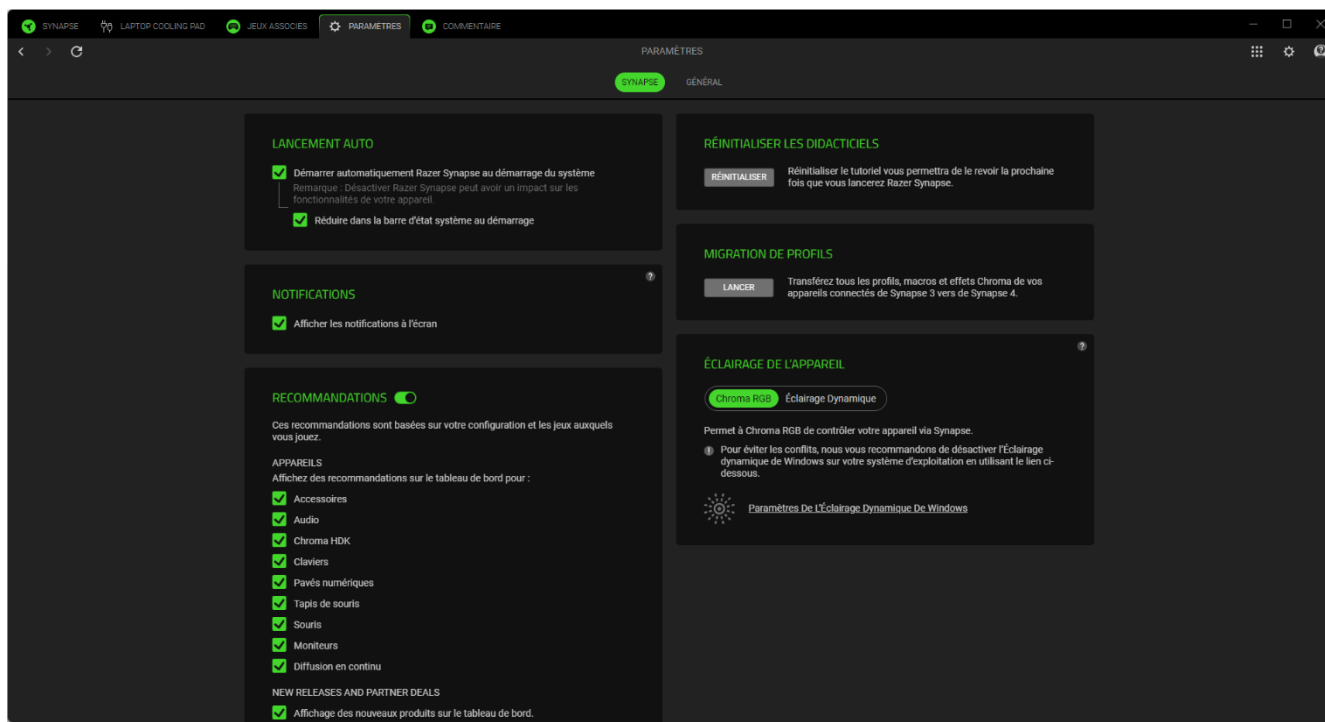

Langue

Cette option vous permet de changer la langue d'affichage de Razer Synapse.

Lancement auto

L'option Lancement auto vous permet de configurer le comportement de démarrage de l'application.

Recommandations

Les recommandations nous permettent d'afficher les derniers produits et fonctionnalités sur votre tableau de bord en fonction des appareils que vous avez installés et des jeux associés.

Éclairage de l'appareil

Cette option vous permet de choisir l'application qui contrôlera les effets d'éclairage sur votre appareil.

Notifications

L'option Notifications permet à l'application d'afficher des notifications à l'écran, même si vous exécutez des applications en plein écran.

Réinitialiser les didacticiels

Sélectionner le bouton Réinitialiser réactivera tous les didacticiels qui vous aideront à vous familiariser avec les fonctionnalités de Razer Synapse.

À propos

La section À propos indique la version actuelle du logiciel, affiche la déclaration de copyright et fournit des liens relatifs aux conditions d'utilisation de Razer. Vous pouvez également utiliser cette option pour accéder rapidement aux communautés des réseaux sociaux de Razer.

COMMENTAIRE

Aidez-nous à améliorer Razer Synapse en nous faisant part de vos commentaires, suggestions et problèmes avec le logiciel. Vous pouvez nous contacter directement en utilisant cet onglet et même gagner des récompenses pour signaler des bogues.

Sélectionnez Le Type Razer Synapse

Adresse e-mail (Facultative)

Nom de l'appareil

Objet

Laisser un commentaire

0 / 32000

ENVOYER

Gagnez des récompenses en signalant les bogues!
Rejoignez le Programme de primes aux bogues

7. SÉCURITÉ ET ENTRETIEN

CONSIGNES DE SÉCURITÉ

Afin d'utiliser votre Razer Laptop Cooling Pad dans des conditions de sécurité optimales, nous vous recommandons de suivre les instructions suivantes :

Ne démontez pas l'appareil et n'essayez pas de le faire fonctionner avec une charge de courant anormale. Cela annulera votre garantie.

En cas de difficulté à faire fonctionner l'appareil correctement et si le dépannage ne fonctionne pas, débranchez l'appareil et rendez-vous sur support.razer.com où vous trouverez la FAQ, des guides et les coordonnées de notre équipe d'assistance Razer.

Placez toujours le support de refroidissement sur une surface stable pour éviter les chutes accidentelles et assurez-vous que sa position est correcte pour soutenir votre ordinateur portable.

Ne tirez pas, n'étirez pas et ne décollez pas la mousse du cadre du support de refroidissement.

Ne pliez pas les cadres ou ne les exposez pas à une pression excessive.

Avant d'utiliser le support de refroidissement, assurez-vous que la taille de votre ordinateur portable est compatible avec le cadre installé, que son support est compatible avec votre ordinateur portable et qu'aucun des événements n'est obstrué.

Lorsque vous déconnectez un appareil du support de refroidissement, évitez de tirer brusquement sur son câble. Débranchez avec précaution votre appareil de son connecteur.

N'insérez pas ou ne coincez pas d'objets étrangers dans les événements ou les ouvertures du support de refroidissement.

N'insérez PAS ou ne coincez pas d'objets étrangers dans les événements d'aération ou les ouvertures, que le support de refroidissement soit en marche ou éteint.

Manipulez toujours le filtre à air à mailles avec précaution. Ne percez pas, ne pincez pas et ne déchirez pas le filtre.

Conservez l'appareil à l'abri des liquides et de l'humidité. Faites fonctionner le périphérique uniquement à une température comprise entre 0 °C et 40 °C. Si la température dépasse ces limites, éteignez et/ou débranchez l'appareil pour laisser la température se stabiliser à un degré optimal.

ENTRETIEN

Le Razer Laptop Cooling Pad nécessite un minimum d'entretien pour le conserver dans un état optimal. Une fois par mois, nous vous recommandons de débrancher le support de refroidissement et son adaptateur secteur, de débrancher tous les appareils connectés et de nettoyer le support de refroidissement à l'aide d'un chiffon doux, d'un coton-tige ou d'une brosse afin d'éviter l'accumulation de saletés. N'utilisez pas de savon ou de produits nettoyants agressifs.

Pour un nettoyage en profondeur, retirez le couvercle du ventilateur et le filtre à air à mailles, puis utilisez de l'air comprimé, une brosse souple ou un chiffon pour enlever la poussière ou les débris de l'appareil, du ventilateur et du filtre, selon les besoins. Une fois le nettoyage effectué, remettez le filtre et le couvercle en place.

ATTENTION : Le couvercle du ventilateur et le filtre à air à mailles ne doivent être retirés qu'à des fins d'entretien. Remettez toujours en place chaque composant pour maintenir les performances et la sécurité de l'appareil.

8. MENTIONS LÉGALES

INFORMATIONS SUR LES DROITS D'AUTEUR ET DROITS DE PROPRIÉTÉ INTELLECTUELLE

©2025 Razer Inc. Tous droits réservés. Razer, le logo du serpent à trois têtes, le logo Razer, « For Gamers. By Gamers. » et le logo « Razer Chroma » sont des marques commerciales ou des marques déposées de Razer Inc. et/ou des sociétés affiliées aux États-Unis et dans d'autres pays. Le produit actuel peut différer des images. Toutes les autres marques commerciales sont la propriété de leurs propriétaires respectifs.

Windows et le logo Windows sont des marques commerciales ou des marques commerciales déposées appartenant aux entreprises du groupe Microsoft.

Razer Inc. (« Razer ») peut avoir des droits d'auteur, des marques commerciales, des secrets de fabrication, des brevets, des demandes de brevet, ou d'autres droits de propriété intellectuelle (enregistrés ou non enregistrés) concernant le produit dans ce guide. Ce guide ne vous donne pas de licence pour ce droit d'auteur, cette marque commerciale, ce brevet ou tout autre droit de propriété intellectuelle. Le Razer Laptop Cooling Pad (le « Produit ») peut différer des images, que ce soit sur l'emballage ou autre. Razer n'assume aucune responsabilité pour de telles différences ou pour toute erreur pouvant apparaître. Les informations contenues dans ce document sont susceptibles d'être modifiées sans préavis.

GARANTIE LIMITÉE DU PRODUIT

Pour connaître les dernières conditions et les conditions actuelles de la garantie limitée du produit, veuillez vous rendre sur [razer.com/warranty](https://www.razer.com/warranty).

LIMITATION DE RESPONSABILITÉ

Razer ne sera en aucun cas responsable de toute perte de profit, d'informations ou de données, de dommages spéciaux, fortuits, indirects, punitifs ou consécutifs, ou de dommages fortuits découlant de la distribution, la vente, la revente, l'utilisation, ou l'incapacité d'utiliser le Produit. En aucun cas la responsabilité de Razer ne peut excéder le prix d'achat au détail du Produit.

GÉNÉRALITÉS

Ces conditions seront régies par et interprétées conformément aux lois de la juridiction dans laquelle le Produit a été acheté. Si l'une des conditions définies ici est jugée non valide ou inapplicable, cette condition (dans la mesure où elle est non valide ou inapplicable) n'aura alors aucun effet et sera considérée comme exclue sans invalider aucune des conditions restantes. Razer se réserve le droit de modifier toute condition à tout moment sans préavis.