



RAZER BOOMSLANG
20TH ANNIVERSARY EDITION

マスターガイド

目次

1. パッケージ内容	2
2. 必要なもの	5
3. 保証付き	5
4. のセットアップ	6
5. RAZER SYNAPSE 経由での RAZER BOOMSLANG 20TH ANNIVERSARY EDITION の設定	9
6. 安全上の注意とメンテナンス	33
7. 法的権利	35

1. パッケージ内容

- Razer Boomslang 20th Anniversary Edition

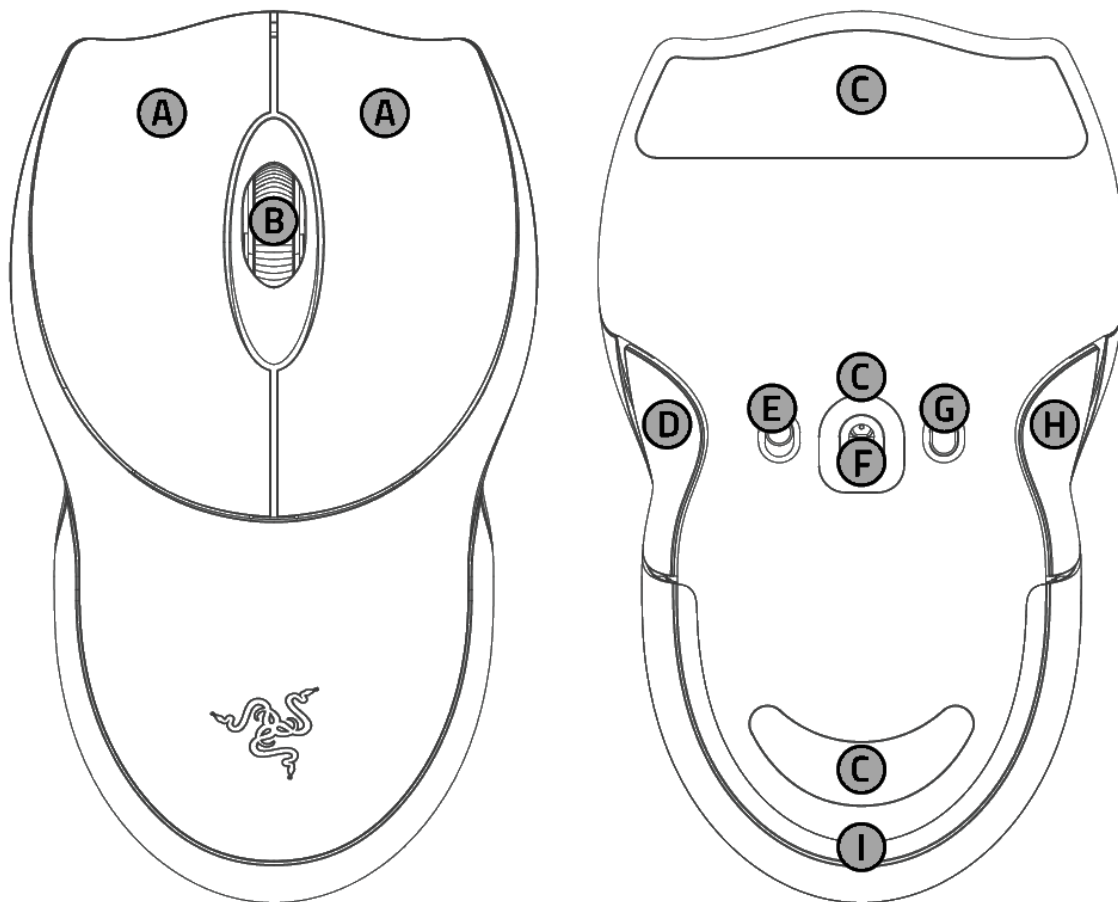

A. 第 4 世代 RAZER™ オプティカルマウススイッチ

- PU レザー製左マウスボタン
- PU レザー製右マウスボタン

B. スクロールホイール

C. PTFE マウスソール

D. PU レザー製マウスボタン 5

E. 電源スイッチ

F. Razer™ Focus Pro 45K オプティカルセンサー 第 2 世代

G. DPI ステージサイクルボタン

H. PU レザー製マウスボタン 4

I. アンダーグロー式ライティング/ステータスインジケータ



DPI ステージは、400、800、1600 (デフォルト)、3200、6400 です。Razer Synapse でカスタマイズ可能です。DPI ステージおよびポーリングレートは Razer Synapse でカスタマイズ可能です。

- Razer™ Mouse Dock Pro (Boomslang 20 周年記念版用)

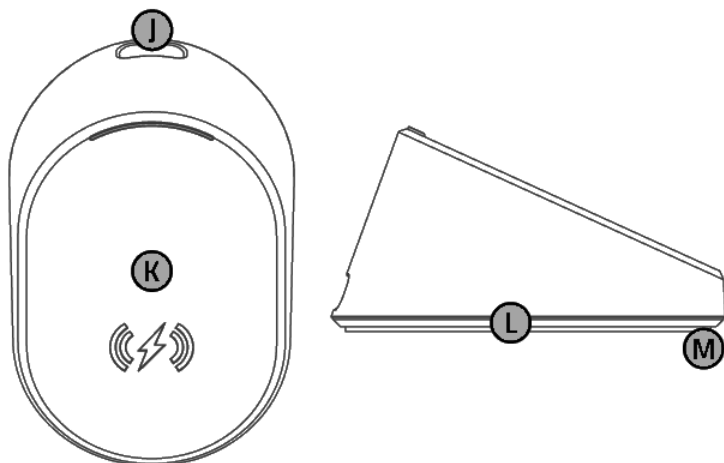

このドックは充電ステーションであるだけでなく、ワイヤレスレシーバーでもあり、付属のマウスでのみ動作するように特別に設計されています。

- J. USB Type C ポート
- K. ワイヤレス充電用マグネット面
- L. アンダーグロー式ライティング/ステータスインジケータ
- M. 滑り止めベース

- 1.8m 編組 USB Type-A から USB Type-C ケーブル

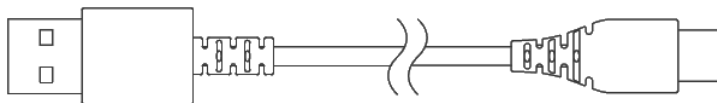

- 重要な製品情報ガイド

2. 必要なもの

製品要件

- USB Type A ポート

RAZER SYNAPSE 動作要件

- Windows® 11 ビット以降
- インターネット接続 (ソフトウェアインストール用)

3. 保証付き

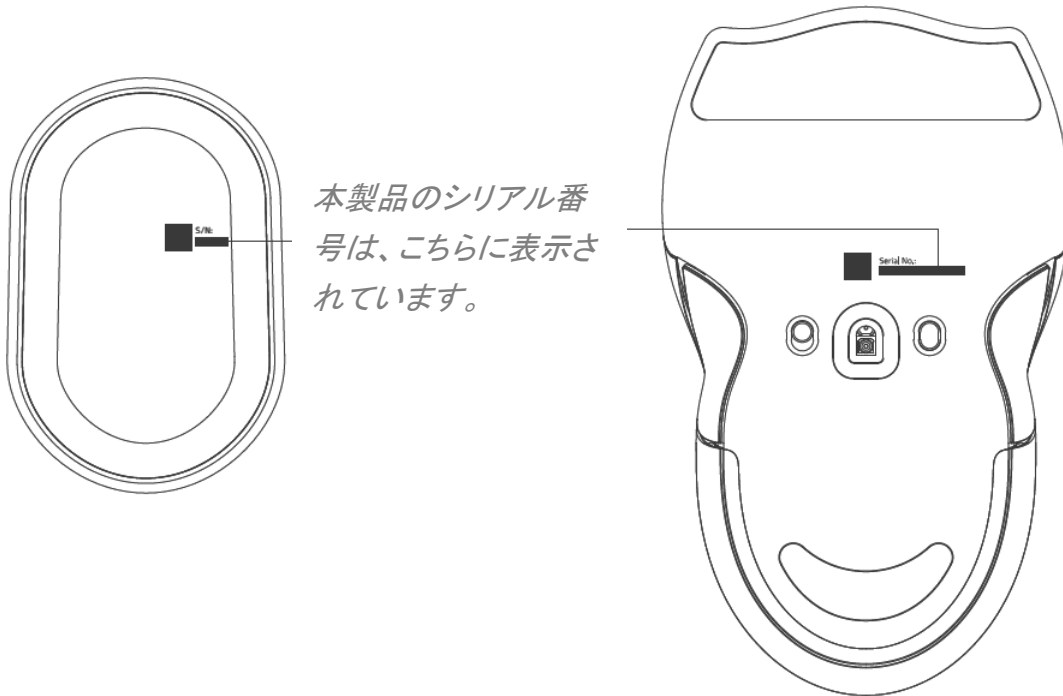

素晴らしいデバイスを手に入れました。さらに向上させましょう。razerid.razer.comで保証を登録し、Razer 独自の特典を利用しよう。

i 限定保証の請求には、有効な購入証明書が必要です。

4. のセットアップ

マウスの充電方法

1.

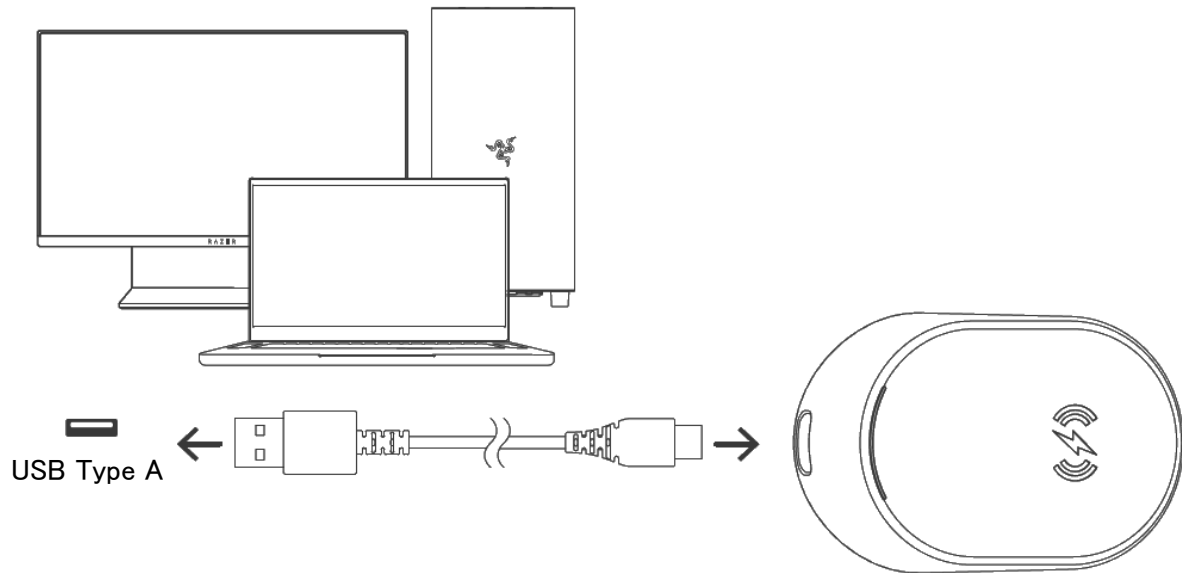

2.

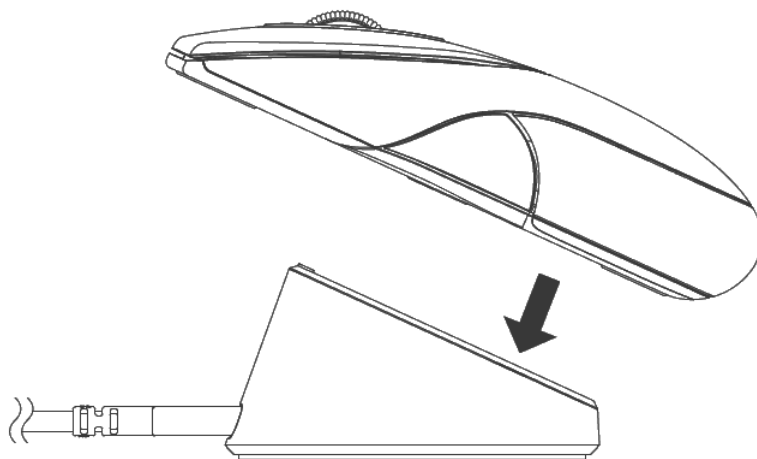

3.

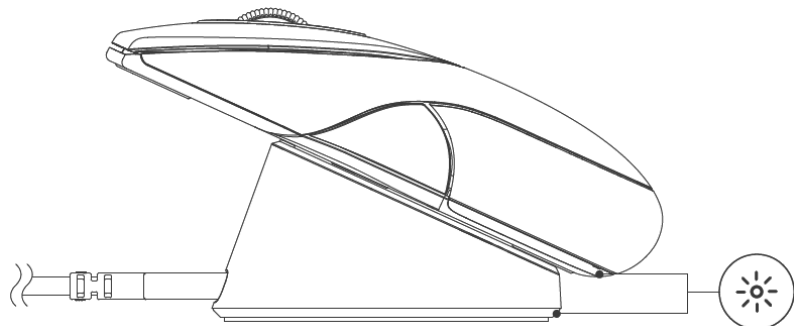

バッテリーレベル	ステータスインジケータ
フル	緑色に点灯
高回転	黄色のブリージング
中	オレンジのブリージング
低	赤色のブリージング



最高のパフォーマンスが発揮できるように、付属のケーブルをコンピューターの USB ポートに直接接続します。空気に充電されます。

低バッテリー警告

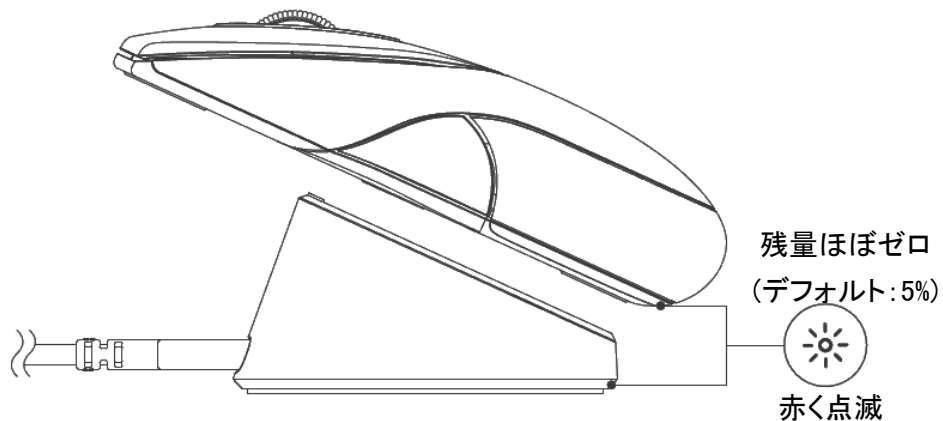

Razer Synapse を使用して、低バッテリー警告のパーセンテージをカスタマイズできます。

電源オン/オフ

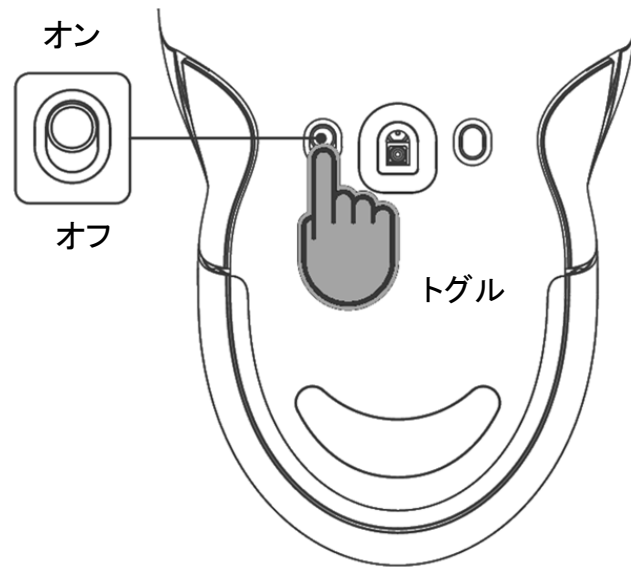

- i** 指示に従って *Razer Synapse* をインストールするか、razer.com/synapse からインストーラーをダウンロードしてください。

あなたのコレクターズエディションゲーミングマウスについて詳しくは support.razer.com をご覧ください。

5. RAZER SYNAPSE 経由での RAZER BOOMSLANG 20TH ANNIVERSARY EDITION の設定

i 免責事項: 本ガイドは、新しい Razer Synapse アプリの概要を説明するものであり、お使いのデバイスの機能の一部しか取り扱っていない場合があります。新しい Razer Synapse は、クラウドベースの機能のインストール、アップデート、アクセス、保存にインターネット接続が必要です。Razer ID アカウントの登録が推奨されますが、これは任意です。示されたすべての機能は現在のバージョン、接続デバイス、サポートされるアドオンに基づいて変更される場合があります。

SYNAPSE

Razer Synapse をインストールした後の初期起動画面では [Synapse] タブが表示されます。以下のボタンでユーザーインターフェイスを操作できます。

— 最小化

このボタンをクリックすると、アプリがバックグラウンドで実行している間、タスクバーに最小化されます。

□ 最大化

このボタンで、ブラウザのウィンドウを画面いっぱいに拡大します。ウィンドウを元のサイズに戻すには、もう一度 [最大化] ボタンをクリックします。

× 閉じる

このボタンを押すと、関連するすべてのタブが閉じ、アプリケーションを完全に終了します。

< 前のタブ

このボタンをクリックすると、最後にアクセスしたタブに戻ります。

> 次のタブ

このボタンをクリックすると、少し前に [前のタブ] ボタンを使用した場合、次のページに移動します。

🔄 更新タブ

このボタンは現在のページをリロードします。ページが正しく表示されていない場合や、最新のコンテンツを見たい場合に使用します。

⬇️ アップデートをダウンロード

このボタンが表示されたら、アプリに変更があることを意味します。ページが正しく表示されていない場合や、最新のコンテンツを見たい場合に使用します。

☰ その他

このボタンをクリックするとポップアップが開き、[デバイス]、[モジュール]、[他のインストール済みアプリ] のタブに簡単にアクセスできます。

⚙️ 設定

このボタンをクリックすると [設定] タブが開き、このアプリの設定を素早く変更できます。

❓ プロファイル

このボタンをクリックすると、ポップアップが開き、[ログイン]、[フィードバック]、[このソフトウェアを評価する]、[Wi-Fi デバイスを追加]、[終了] の各オプションにアクセスできます。

❓ 情報

このボタンにカーソルを合わせると、その機能や特徴に関する追加情報がポップアップ表示されます。

ダッシュボード

[ダッシュボード] サブタブでは Razer Synapse の概要が表示され、お使いのすべての Razer デバイス、モジュールならびにオンラインサービスにアクセスできます。

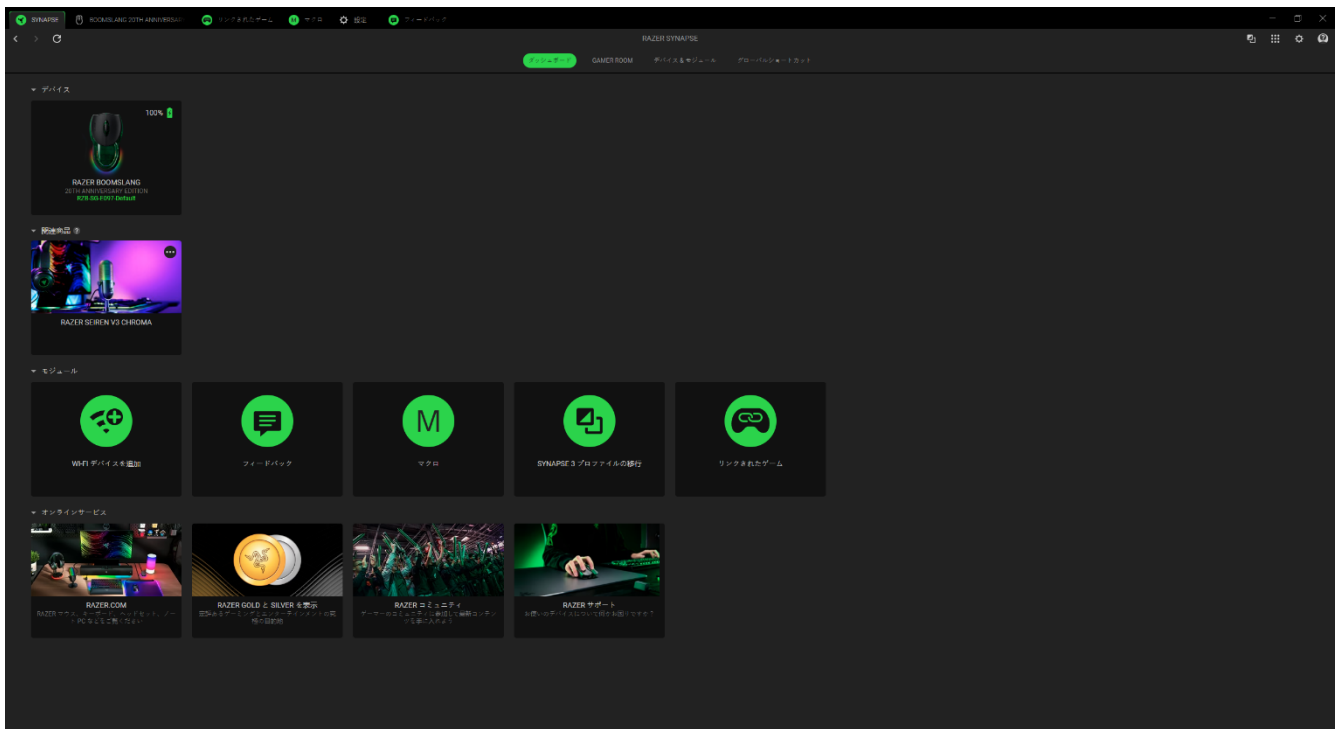

Gamer Room

[Gamer Room] サブタブには、Razer Aether ライト機能を搭載したすべてのデバイスが表示されます。ここから、Gamer Room がサポートするデバイスを確認・管理することができます。

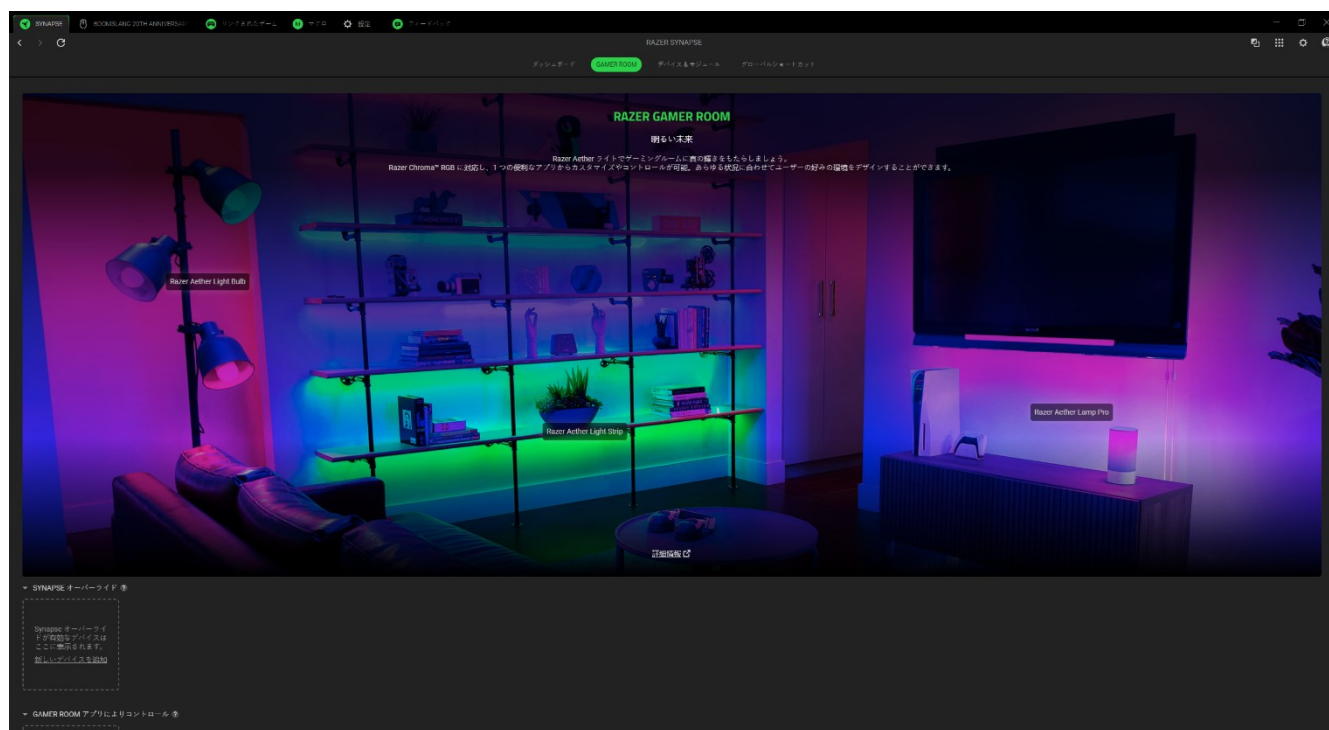

Synapse オーバーライド

このセクションでは、デバイスのライティングの選択とカスタマイズ、Razer Synapse を使用して Chroma 対応のゲームや Chroma Connect アプリに反応させたりすることができます。

Gamer Room アプリによりコントロール

このセクションには、Gamer Room アプリで遠隔でコントロールできるすべての対応デバイスが表示されます。

デバイス & モジュール

[モジュール] サブタブには、インストールされているすべてのモジュールとインストール可能なモジュールが表示されます。

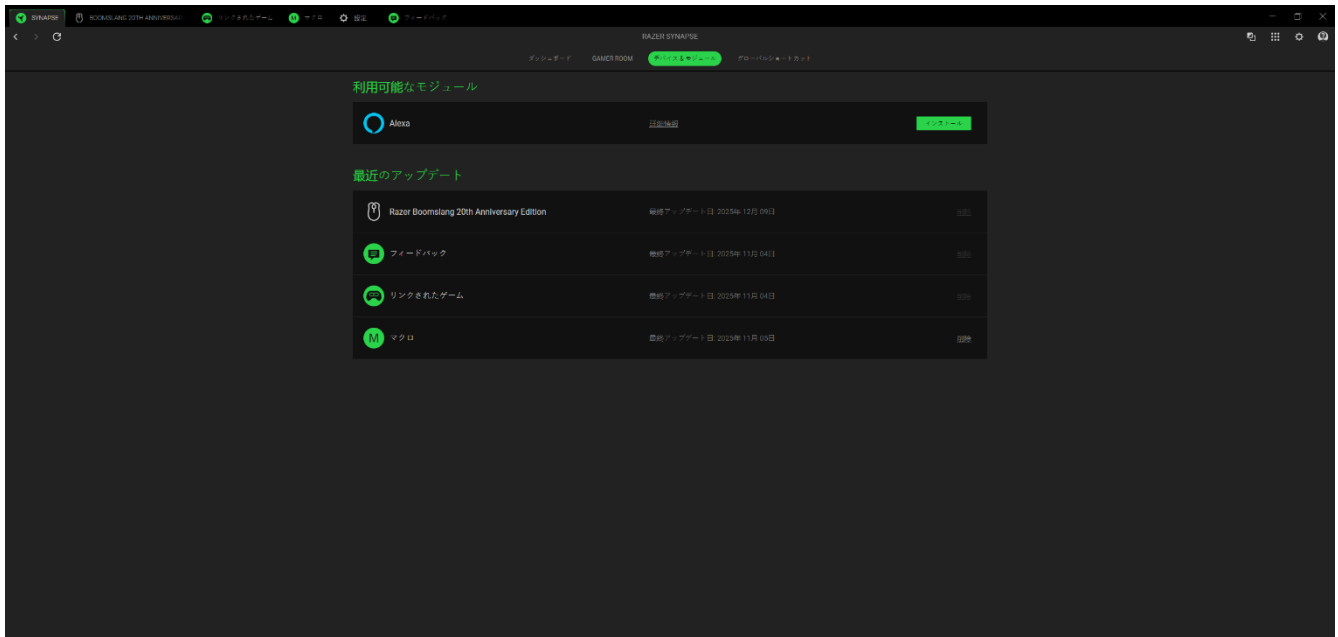

グローバルショートカット

Razer Synapse 対応デバイスの入力からのカスタムキーの組み合わせに操作または Razer Synapse 機能をバインドします。これはすべてのデバイスプロフィールに使用できます。

! Razer Synapse 対応デバイスの入力のみが認識されます。

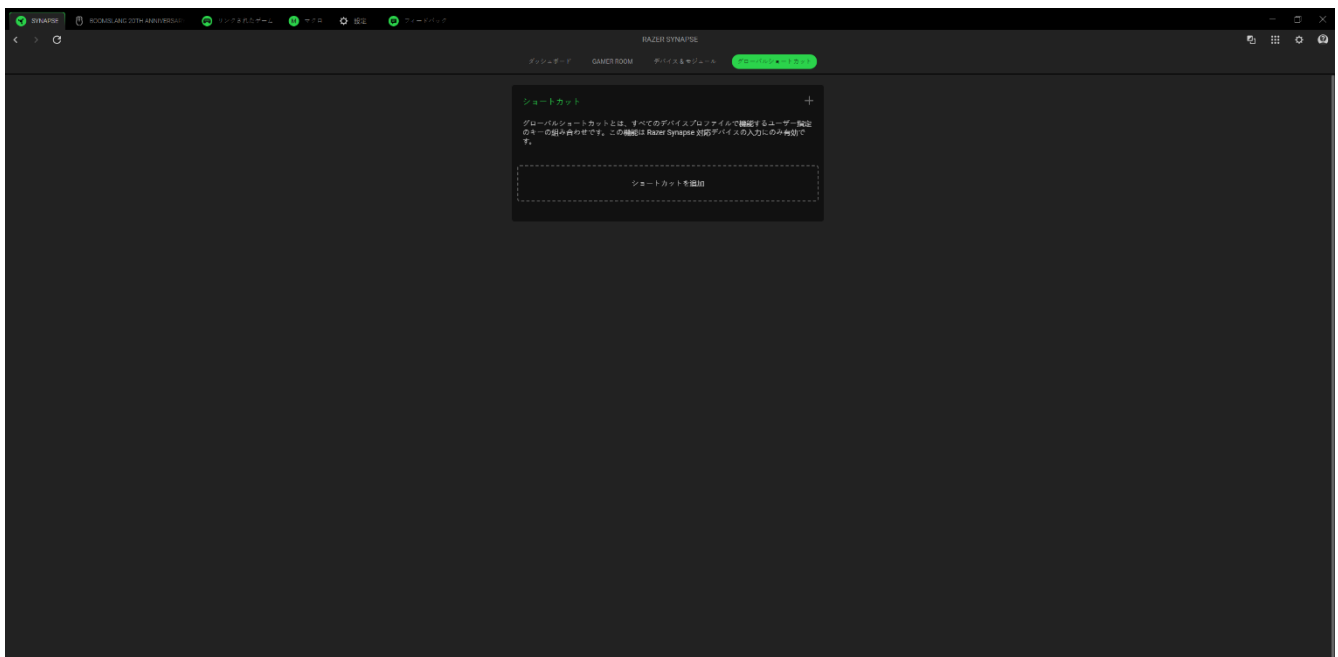

RAZER BOOMSLANG 20TH ANNIVERSARY EDITION

Razer マウスのメインタブが [Razer Boomslang 20th Anniversary Edition] タブです。ボタンの割り当て、保存したプロファイル、DPI 感度、ポーリングレート、ライティングなど、デバイスの設定はここから変更できます。このタブに適用された変更内容は、ローカルシステム上およびクラウドストレージ上に自動保存されます。以下のボタンからプロファイルオプションにアクセスできます。

▼ プロファイルドロップダウンバー

このドロップダウンバーをクリックすると、このデバイスのすべてのプロファイルが表示され、プロファイルを素早く変更できます。

⋮ その他

このボタンをクリックすると、現在のプロファイルに関連するオプションがポップアップで表示されます。

カスタマイズ

[カスタマイズ] サブタブはマウスのボタン割り当てを変更するのに使用します。

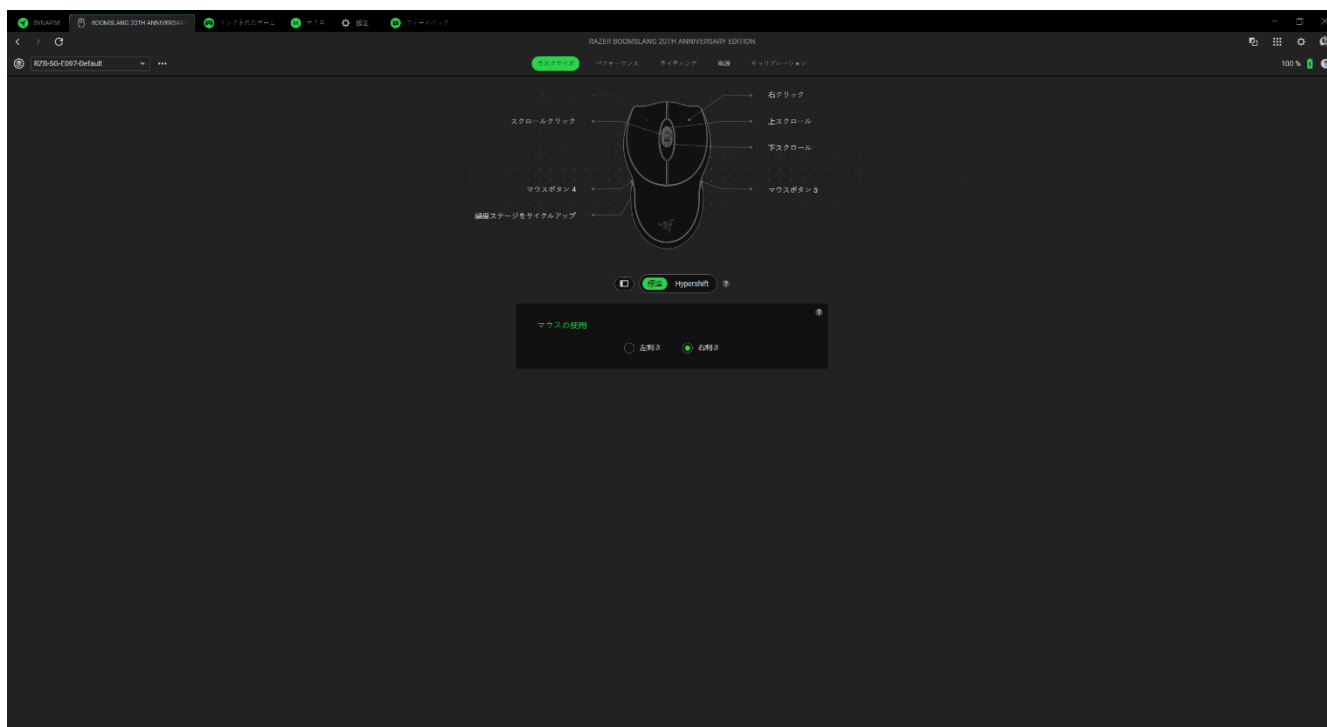

プロフィール

プロフィールはお使いの Razer 周辺機器の設定を維持するためのデータ保存先です。デフォルト設定ではプロフィール名はお使いのシステム名に基づいています。プロフィールの追加、名前変更、コピーまたは削除を行うには、プロフィールの対応する [その他] ボタン (●●●) を押します。

標準 / Hypershift

Hypershift モードは、Hypershift キーを押したときに起動する 2 セット目のボタン割り当てです。デフォルトでは、Hypershift キーは Razer Synapse 対応キーボードの fn キーに割り当てられています。しかし、任意のマウスボタンを Hypershift キーとして割り当てすることもできます。

再割り当てメニュー

[再割り当てメニュー] ボタン (⊞) をクリックすると、Razer マウスの現在の割り当てがすべて表示され、変更することができます。

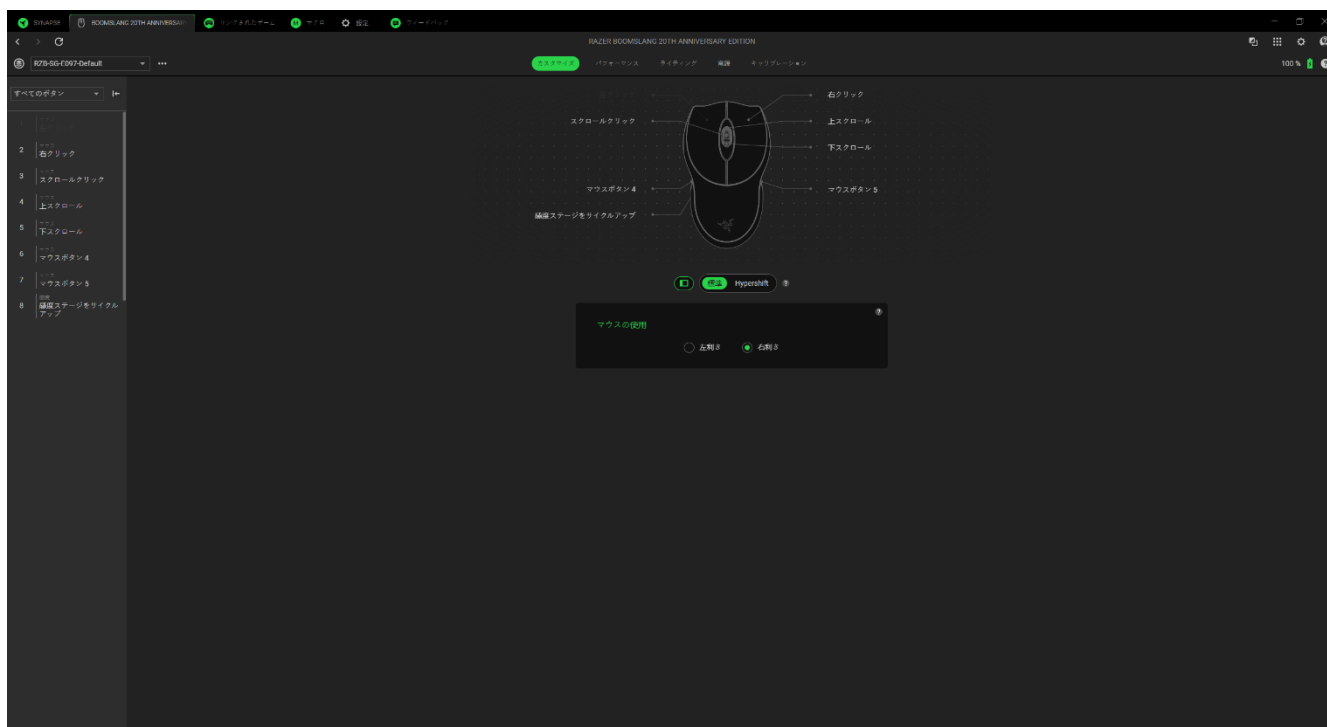

また [カスタマイズ] タブ内で特定の割り当てを選択することでその割り当てまでスキップすることができます。

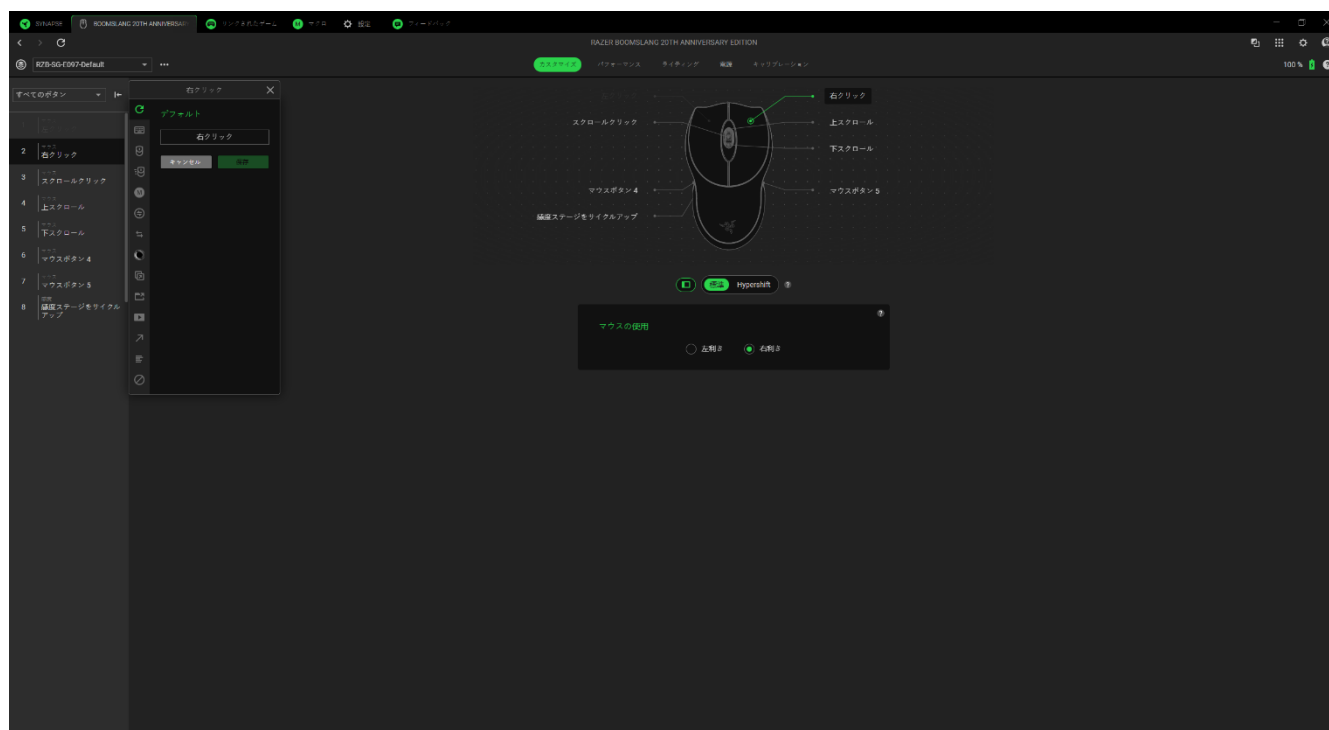

割り当てを選択した後、これを以下のいずれかの機能に変更できます。

🔄 デフォルト

選択したボタンを元の設定に戻すオプションです。

🗂️ キーボード機能

ボタン割り当てをキーボードの機能に変更するオプションです。またボタンを押し込んでいる間はそのキーボード機能を連続してエミュレートできる「ターボモード」を有効化することもできます。

🖱️ マウス機能

ボタン割り当てを別のマウスの機能に変更するオプションです。選択できる機能は以下の通りです。

- 左クリック - 割り当てられたボタンを使用して左マウスクリックを行います。
- 右クリック - 割り当てられたボタンを使用して右マウスクリックを行います。
- スクロールクリック - ユニバーサルスクロール機能を有効にします。
- ダブルクリック - 割り当てられたボタンを使用して左マウスボタンをダブルクリックします。
- 上スクロール - 割り当てられたボタンを使用して「上スクロール」コマンドを実行します。

- 下スクロール - 割り当てられたボタンを使用して「下スクロール」コマンドを実行します。
- マウスボタン 4 - 多くのインターネットブラウザで「戻る」コマンドを実行します。
- マウスボタン 5 - 多くのインターネットブラウザで「進む」コマンドを実行します。
- 左スクロール - 割り当てられたボタンを使用して「左スクロール」コマンドを実行します。
- 右スクロール - 割り当てられたボタンを使用して「右スクロール」コマンドを実行します。

またボタンを押し込んでいる間は一部のマウス機能を連続してオン・オフさせる「ターボモード」を有効化することもできます。

感度

この機能により、ボタンを押すだけで Razer Boomslang 20th Anniversary Edition の DPI 設定を操作できます。以下は、感度に関するオプションとその説明です:

- 感度クラッチ - 指定のボタンが押し込まれている間、マウス感度を事前に設定された DPI に変更します。ボタンを放すと元の感度に戻ります。
- 感度ステージアップ - 現在の感度を 1 ステージ上げます。
- ステージダウン - 現在の感度を 1 ステージ下げます。
- On-The-Fly Sensitivity - 指定されたボタンを押してスクロールホイールを上下させることで現在の DPI を上下に変更できます。
- 感度ステージをサイクルアップ - 現在の感度ステージを 1 上げます。最大感度ステージに到達した状態でもう一度ボタンを押すとステージ 1 に戻ります。
- 感度ステージをサイクルダウン - 現在の感度ステージを 1 下げます。ステージ 1 に到達した状態でもう一度ボタンを押すと最大感度ステージに戻ります。

マクロ

「マクロ」は特定のキーストロークとボタン押し込みのシーケンスを事前に記録したものを指し、これを実行すると正確なタイミングでシーケンスを再現します。ボタンの機能をマクロに設定することで、一連のコマンドを簡単に実行することが可能です。この機能は、マクロモジュールをインストールしている場合にのみ表示されます。

デバイス間

[デバイス間] を使用すると、他の Razer Synapse 対応デバイスの機能を変更できます。これらの機能の一部は、Razer ゲーミングマウスの感度ステージを変更する際に Razer ゲーミングキーボードを使用する場合など、デバイス固有の機能です。

🔗 プロファイルの切り替え

[プロファイルの切り替え] を使えば使用するプロファイルを素早く切り替え、異なるボタン割り当て一式を新たに読み込めます。尚、プロファイルを切り替えると画面上に通知が表示されます。

🎨 Chroma 効果の切り替え

[Chroma 効果の切り替え] では、Chroma Studio のすべての Chroma 効果プロファイルを簡単に切り替えることができます。この機能は、Chroma Studio モジュールをインストールしている場合にのみ表示されます。

📁 Razer Hypershift

ボタンを Razer Hypershift に設定すると、このボタンが押し込まれている間は Hypershift モードが有効になります。

📄 起動

[プログラムを起動] を使うと割り当てたボタンを使ってアプリやウェブサイトを開くことができます。[プログラムを起動] を選択する際は、起動する特定のアプリを選択するか、もしくは訪問したいウェブサイトの URL を入力するかという 2 つのオプションが表示されます。

▶ マルチメディア

お使いの Razer デバイスにマルチメディア用操作を割り当てるオプションです。選択できるマルチメディア用操作は以下の通りです。

- 音量ダウン - オーディオ出力を減らします。
- 音量アップ - オーディオ出力を上げます。
- 音量をミュート - オーディオをミュートにします。
- マイク音量アップ - マイクのボリュームを上げます。
- マイク音量ダウン - マイクのボリュームを下げます。
- マイクをミュート - マイクをミュートにします。
- すべてミュート - マイクとオーディオ出力をどちらもミュートにします。
- 再生 / 一時停止 - 現在のメディアを再生、一時停止、または再生を再開します。
- 前のトラック - 前のメディアトラックを再生します。
- 次のトラック - 次のメディアトラックを再生します。

➤ Windows ショートカット

Windows OS ショートカット用コマンドを指定したボタンに割り当てるオプションです。詳細は以下にアクセスしてください。support.microsoft.com/kb/126449

☰ テキスト機能

「テキスト機能」は事前に用意したテキストをボタンひとつで記入できます。希望するテキストを該当する欄に書き込んでおけば、割り当てボタンが押される度に同じ文章が書きこまれます。この機能は Unicode を完全サポートしているため、キャラクターマップから選択した特殊記号も入力可能です。

⊘ 無効化

このオプションを選択すると割り当てたボタンが使用できなくなります。特定のボタンを使用したくない場合、またはゲーム時に邪魔になる場合には [無効化] を使用します。

パフォーマンス

[パフォーマンス] サブタブでは感度、加速度、ポーリングレートを変更できます。

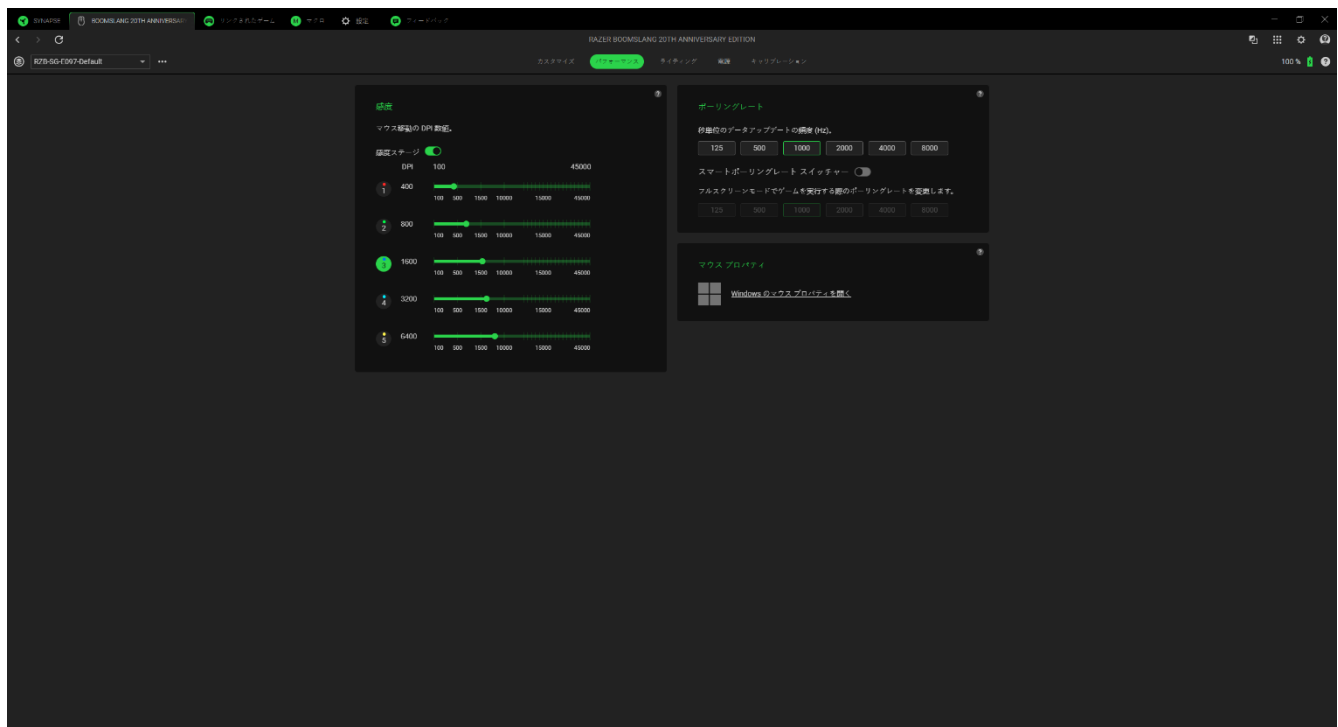

感度

感度はマウスを動かしたときのマウスカーソルの移動距離を指します。DPI の値が高いとマウスの移動距離が同じでもカーソルがより遠くへ移動します。

感度ステージ

感度ステージとは事前設定された感度の値です。最大 5 つの感度ステージが作成でき、DPI ステージアップ/ダウンのボタンを押して順に切り替えていくことができます。

ポーリングレート

希望するポーリングレートを選択することで、任意のポーリングレートオプションに切り替えることができます。ポーリングレートが高いほど、コンピューターがマウスの状態情報を受け取る頻度が増し、入力遅延が効果的に減少し、マウスポインターの反応速度が向上します。

スマートポーリングレートスイッチャー

ゲームをフルスクリーンモードで開始すると、マウスのポーリングレートを自動的に変更します。

マウス プロパティ

Windows マウス プロパティにアクセスして、マウスに直接影響する OS 設定を変更できます。

ライティング

[ライティング] サブタブではお使いの Razer デバイスのライティング設定を編集できます。

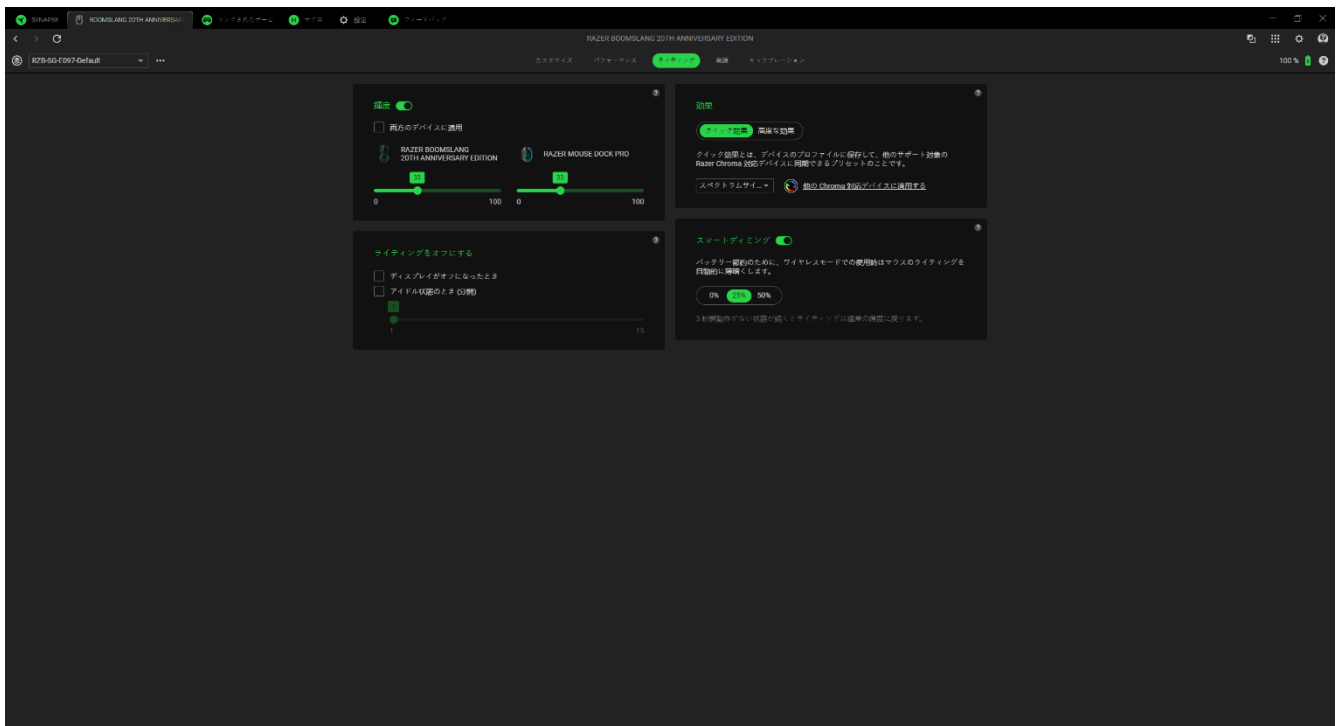

明るさ

[明るさ] オプションを切り替えて Razer デバイスのライティングをオフにしたり、スライダーを操作して輝度を増減させることができます。ドックとマウスの明るさを一緒に、または個別に調整できます。

ライティングをオフにする

システムのディスプレイがオフになった際にお使いのデバイスのライティングをオフにしたり、Razer Boomslang 20th Anniversary Edition が一定時間使用されなかった場合に自動的に電源をオフにしたりする節電ツールです。

クイック効果

マウスのライティングには、ここに示されたさまざまなクイック効果を選択・適用できます。

	名前	説明	設定方法
	オーディオメーター	マウスは、デフォルトのカラースペクトラムで、オーディオレベルに応じてライトアップします	カラーブーストレベルを選択します
	ブリージング	選択した色（複数可）でライティングがフェードイン/フェードアウトします	色を 2 色まで選択するか、ランダムに設定します
	ファイア	LED が暖色系カラーで点灯し、炎のように揺らめきます	カスタマイズは不要です
	リアクティブ	いずれかのマウスボタンをクリックするとマウスが点灯します	色と時間を選択します
	スペクトラムサイクリング	ライティングは無限に 1,680 万色の間で切り替わります	カスタマイズは不要です
	スターライト	各 LED は、ランダムなタイミングと時間後にフェードイン/フェードアウトします	色を 2 色まで選択するかランダムカラーを選択して、時間を選択します
	スタティック	マウスのライティングは選択した色で固定されます	色を選択します



ウェーブ

ライティングは、選択した方向へスクロールします

ウェーブの方向を選択

他にも Razer Chroma 対応デバイスをお持ちの場合、[Chroma 同期] ボタン () をクリックすることでそれらのクイック効果をお使いの Razer デバイスの効果と同期させることができます。

i ここに記載されている一部のライティング効果は、お使いのデバイスでは利用できない場合があります。選択したライティング効果をサポートする他の Razer デバイスのみが同期されます。インジケータ-LED はカスタマイズできません。

高度な効果

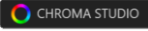
[高度な効果] オプションでは、ご使用の Razer Chroma 対応機器で使用する Chroma 効果を選択できます。独自の Chroma 効果を作成するには、Chroma Studio ボタン () を押します。

スマートディミング

デバイスがワイヤレスモードのときにバッテリー寿命を節約するため、スマート調光を有効にしてください。

電源

[電源] サブタブでは、デバイスを一定時間使用しなかった場合にスリープモードになるようにデバイスを設定したり、ワイヤレス使用時の電力消費を管理したりできます。

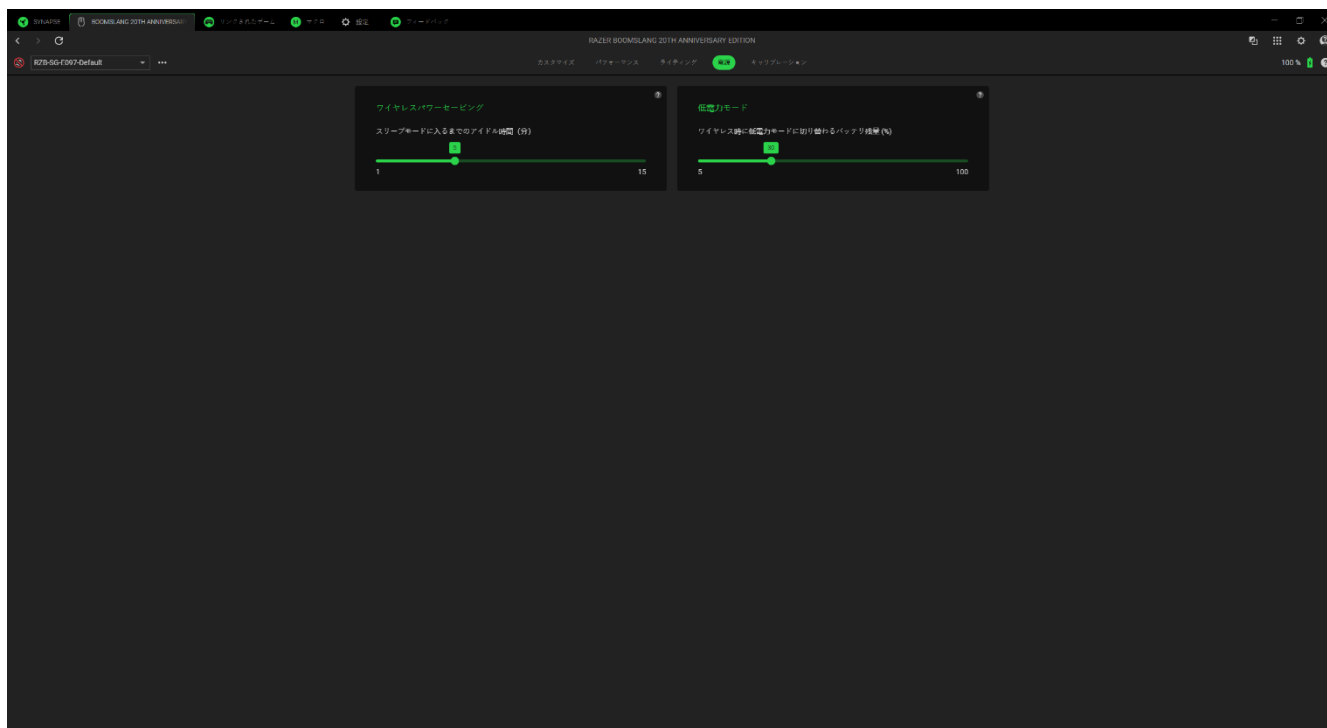

較正

[較正] サブタブではより高いトラッキング性能を得るために Razer Precision Sensor をあらゆる表面に対して最適化することができます。

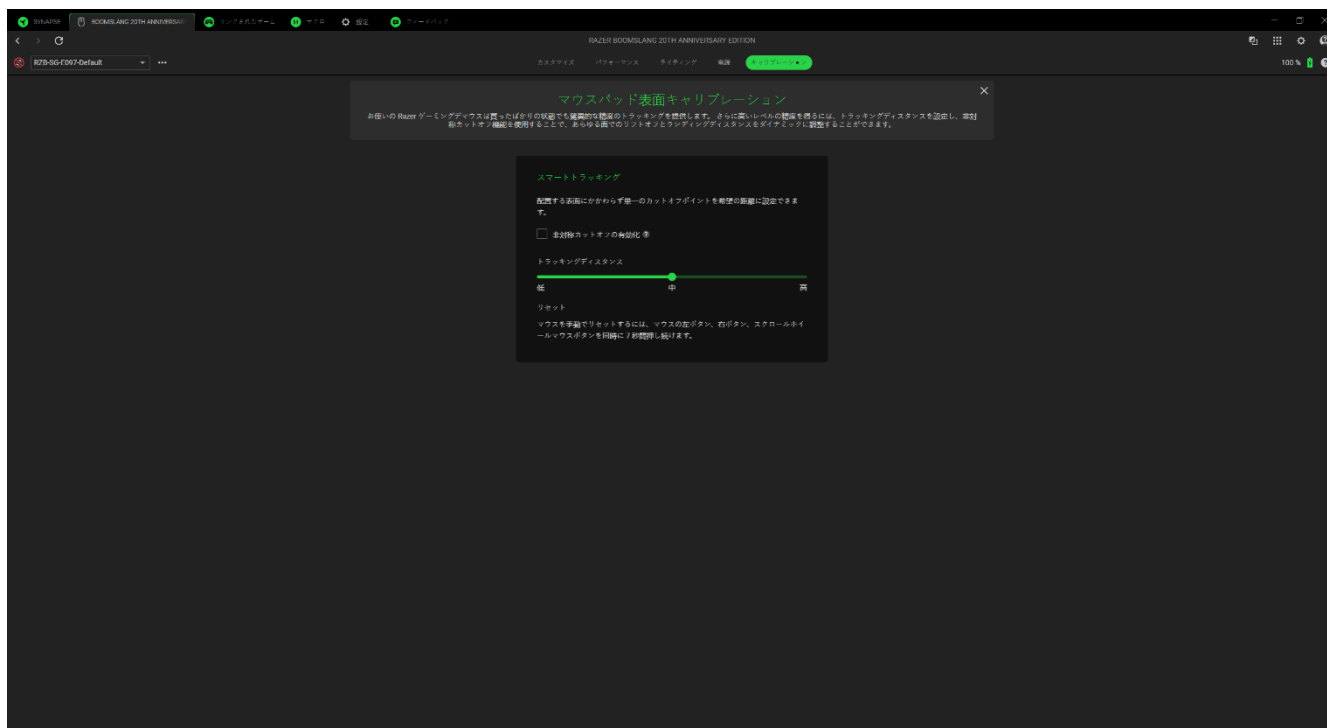

スマートトラッキング

スマートトラッキングを使うと、表面からマウスを持ち上げた際、不要なマウス動作を防ぐために、センサーによるトラッキングが無効化される表面との距離を設定できます。[非対称カットオフの有効化]を選択すると、[リフトオフディスタンス]と[ランディングディスタンス]にそれぞれ異なる値を割り当てることができます。

非対称カットオフの有効化

非対称カットオフを有効にするオプションを選択すると、リフトオフ距離とランディング距離をそれぞれ異なる値に設定できます。これらの距離は十分にテストしてください。設定値が低すぎると、使用する表面との互換性に問題が生じる可能性があります。

トラッキングディスタンス

スライダーを調整して、マウスを持ち上げた際にセンサーがトラッキングを停止する垂直方向の高さを設定します。

リンクされたゲーム

[リンクされたゲーム] サブタブでは、アプリを追加したり、アプリとリンク中の周辺機器を表示したり、リストにあるアプリを検索したりできます。

ゲーム

[ゲーム] サブタブでは、アプリと周辺機器をリンクさせることができます。またアプリをタイトル順、最後のプレイ日時順、最大プレイ時間順で並べ替えることが可能です。アプリは Razer デバイスにリンクされていなくてもこちらに表示されます。画面に表示されていないアプリを追加するには、[追加] ボタン (+) を使って手動で検索するか、[スキャン] ボタン (🔍) を使って自動で検索します。検索ボタン (🔍) をクリックして、リストから特定のゲームやプログラムを検索できます。

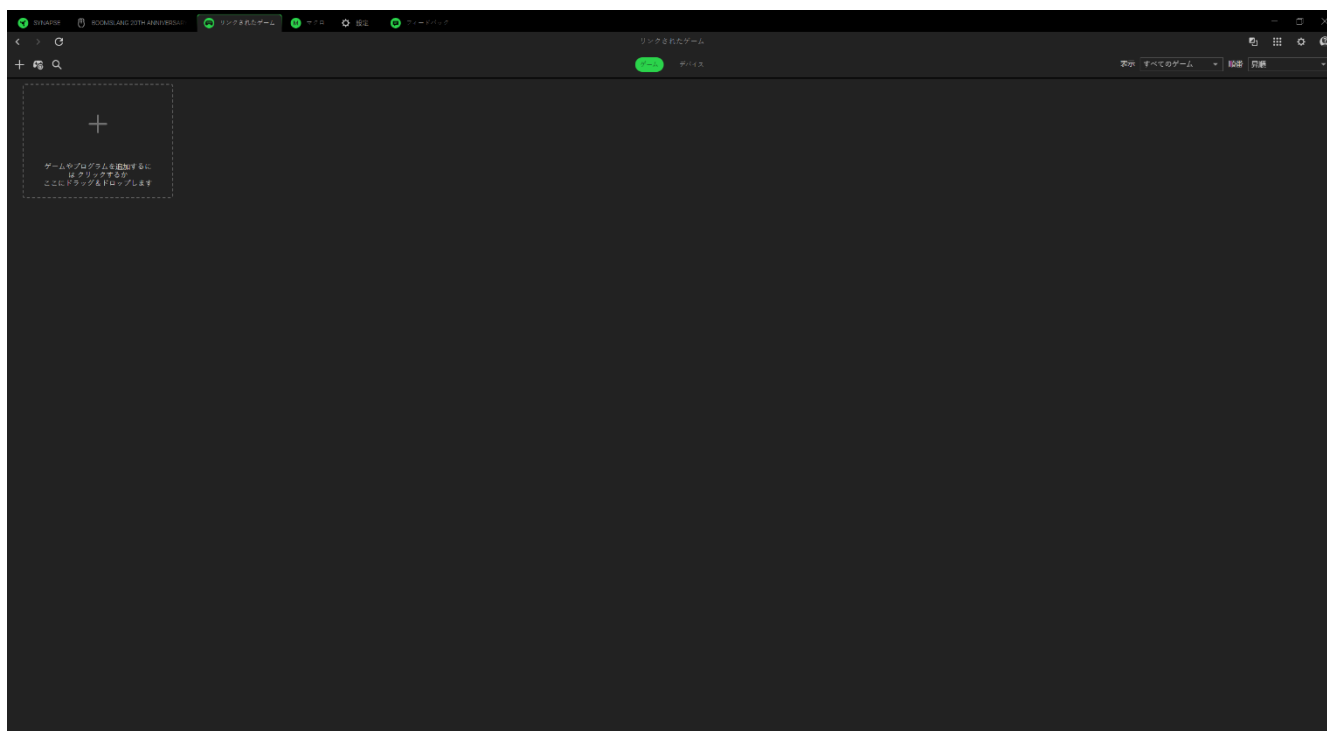

アプリを Razer デバイスにリンクするには、リストからアプリをクリックし、デバイスとそのプロファイルを選択します。これにより、アプリを起動するたびに、デバイスが選択したプロファイルに自動的に設定されます。

デバイス

[デバイス] サブタブでは、周辺機器を表示し、どのアプリとリンクしているかを確認できます。デバイスを選択することで、リンクしているアプリのリスト表示、新規アプリの追加、リンクしているアプリの削除ができます。[表示] と [順番] のドロップダウンリストを使って、これらのアプリを絞り込むことができます。周辺機器に表示されていないアプリを追加するには、実行ファイルをボックス内にドラッグ & ドロップするか、[追加] ボタン（+）を使用して検索ウィンドウを開きます。検索ウィンドウ内では、[更新] ボタン（↻）をクリックしてインストールされているアプリを再スキャンしたり、[検索] ボタン（🔍）をクリックしてリストから特定のゲームやプログラムを探したり、[参照] リンクをクリックして手動でアプリを検索することができます。

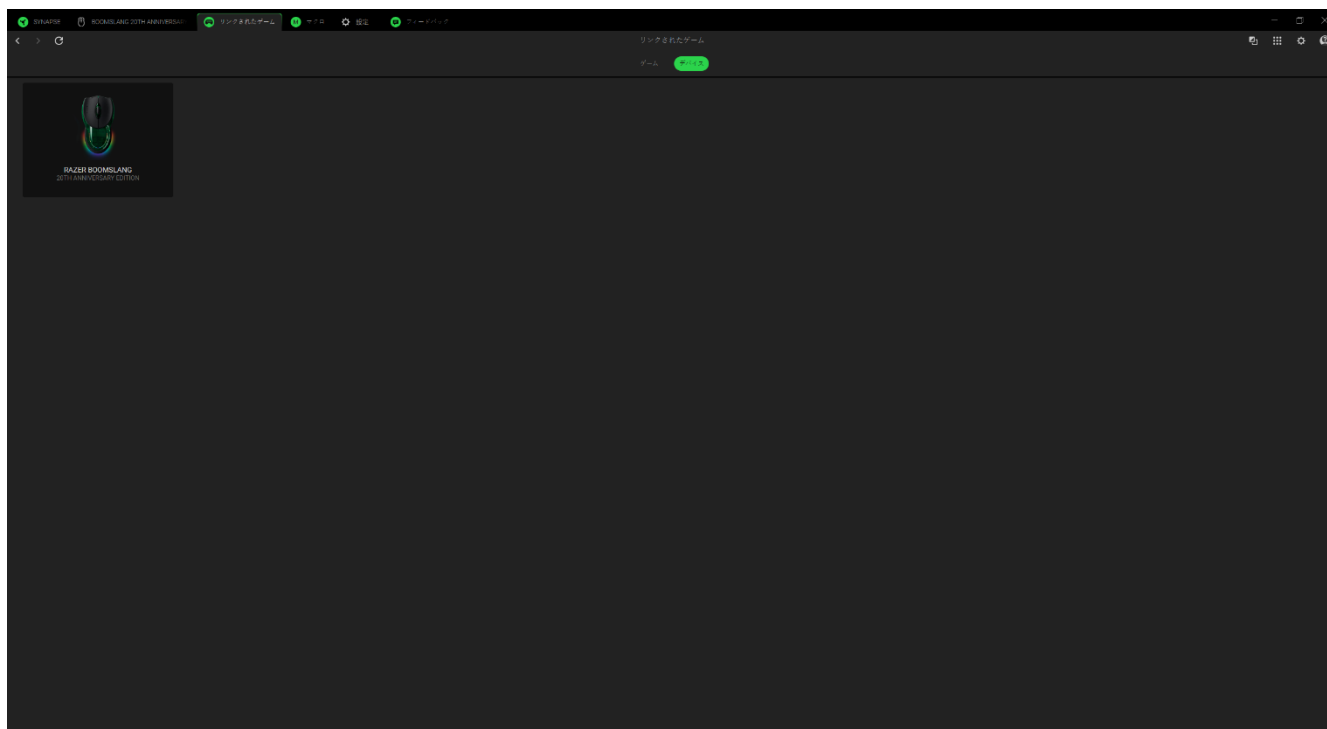

アプリを Razer デバイスにリンクするには、検索ボックス内でアプリの左上隅にあるチェックボックスをクリックします。これにより、アプリを起動するたびに、デバイスが選択したプロファイルに自動的に設定されます。

マクロ

一連の複雑なコマンドを正確に実行する必要がある場合は「マクロ」が便利です。マクロとは、デバイスにバインドしていつでも実行できる、記録されたキーストローク、ボタンの押下、カーソルの動きのセットです。

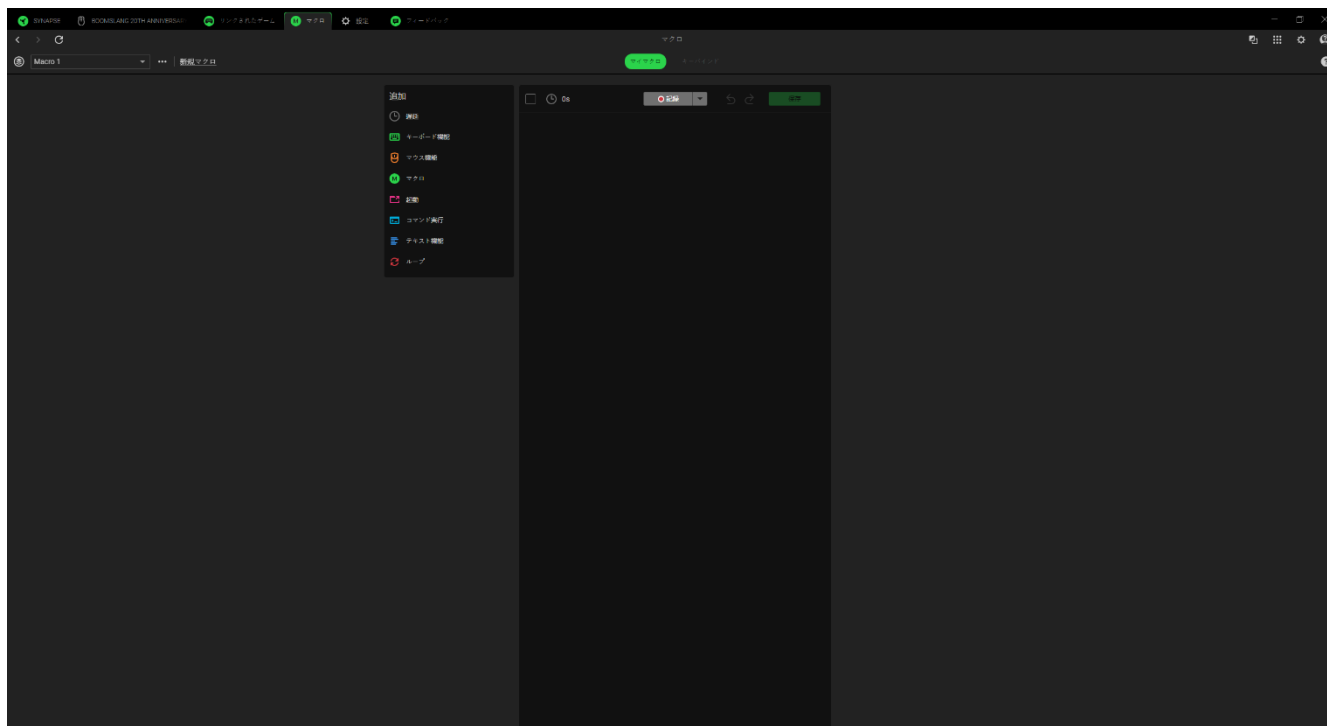

マイマクロ

[マイマクロ] サブタブでは、これらのマクロの作成、編集、整理が可能です。Razer デバイスのキーやボタンに割り当てることができます。以下のボタンからマクロのオプションにアクセスできます。

▼ マクロドロップダウンバー



このドロップダウンバーをクリックすると、このデバイスのすべてのマクロが表示されます。ここから、特定のマクロを検索したり、マクロを並べ替えたり、新しいフォルダを作成したり、新しいマクロを作成したりできます。マクロを選択すると、マクロの名前変更、複製、削除などのその他のオプションを使用できます。

… その他

このボタンをクリックすると、現在のマクロに関連するオプションがポップアップで表示されます。

新規マクロ

このリンクを使用して、新しいマクロを素早く作成し、選択することができます。

マクロを作成したら、記録ボタン () をクリックしてキーストローク、ボタンの押下、カーソルの動きを記録する、または以下のオプションを使用して、記録を開始する前にドロップダウンメニューボタン () をクリックしてマクロをカスタマイズすることができます。

- **遅延開始:** 記録開始前の短い遅延 (1~5 秒) を設定します。
- **ショートカットキー:** Razer Synapse がバックグラウンドでもマクロ記録を開始するショートカットキーを割り当てます。
- **遅延設定:** 各コマンド間の時間を設定します。
- **マウス移動の追跡:** マウス移動の記録を有効にし、その記録方法の条件を設定します。

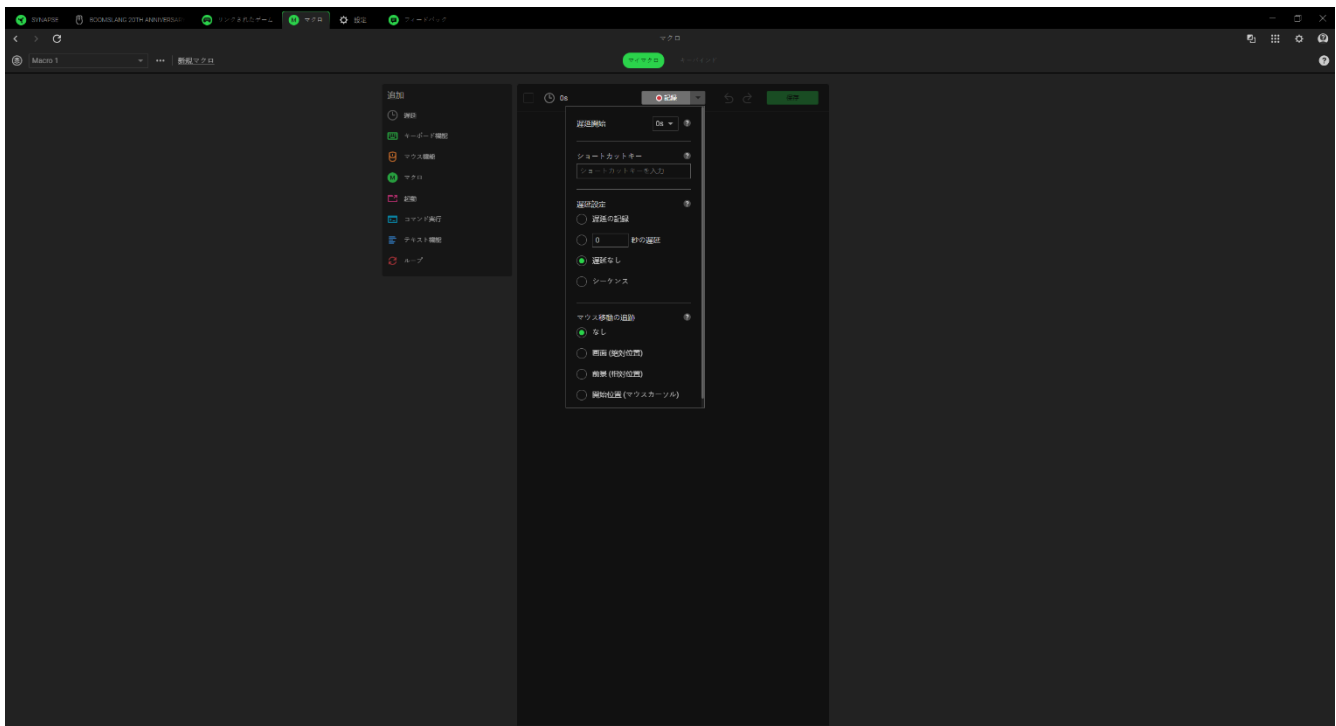

マクロコマンドの記録が完了したら、[停止] ボタン () をクリックするか、ショートカットキーを押して記録セッションを終了します。マクロ記録の完了後はマクロ画面上に表示された各コマンドを選択することで、この操作の編集が行えます。キーストロークまたはボタン押下はそれぞれ順番に表示され、一番最初のコマンドが画面最上部に配置されます。

画面左側の [挿入] メニューでは、遅延の追加、キーストロークやボタン押下の入力、マクロ内のマクログループ全体の挿入、アプリの起動、コマンドの実行、テキストの入力、マクロ内のコマンドセットのループなどを行うことができます。

キーバインド

[キーバインド] サブタブは選択中のマクロの起動用ショートカットキーを表示します。[デバイスにマクロを割り当てます] ボタン (+) をクリックすることにより、[マクロ] タブを閉じることなく、目的のキーやボタンにマクロをバインドすることができます。

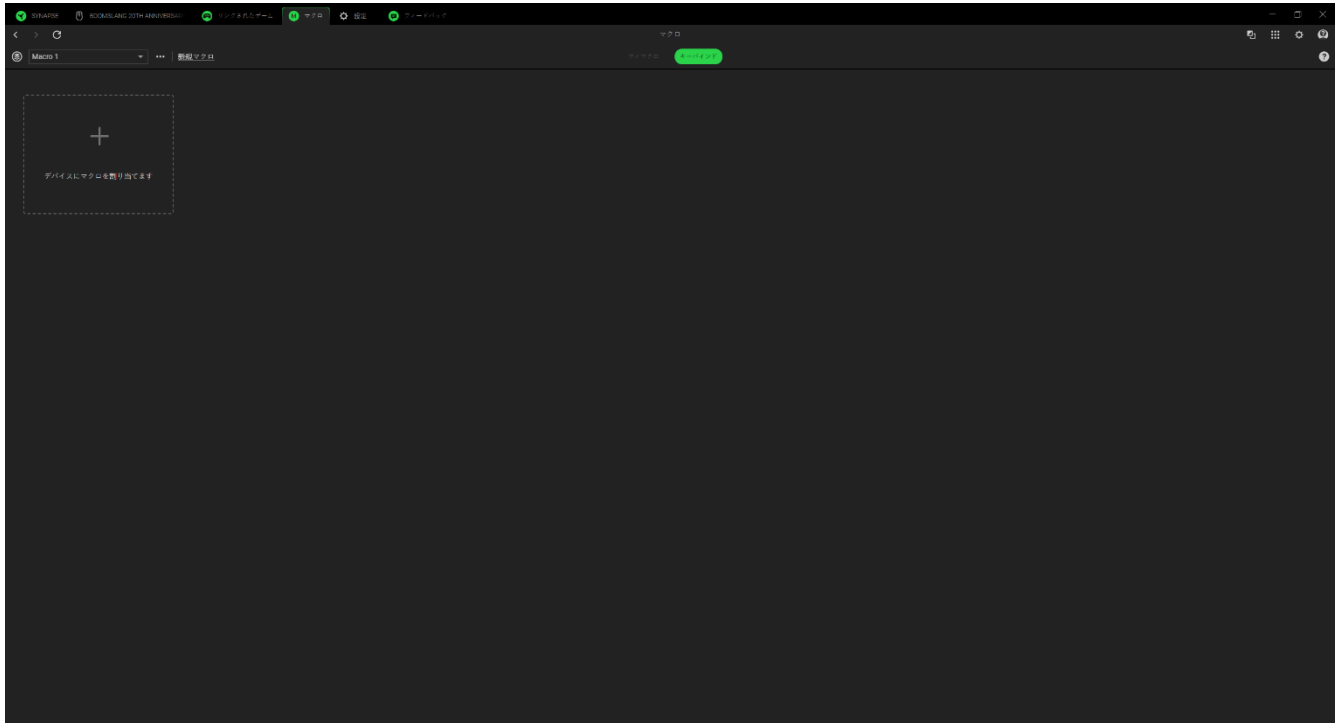

設定

(⚙) ボタンをクリックしてアクセスできる [設定] タブでは、以下のような多数のオプションを設定できます。

Synapse

Synapse サブタブには、アプリ固有のオプションがあります。

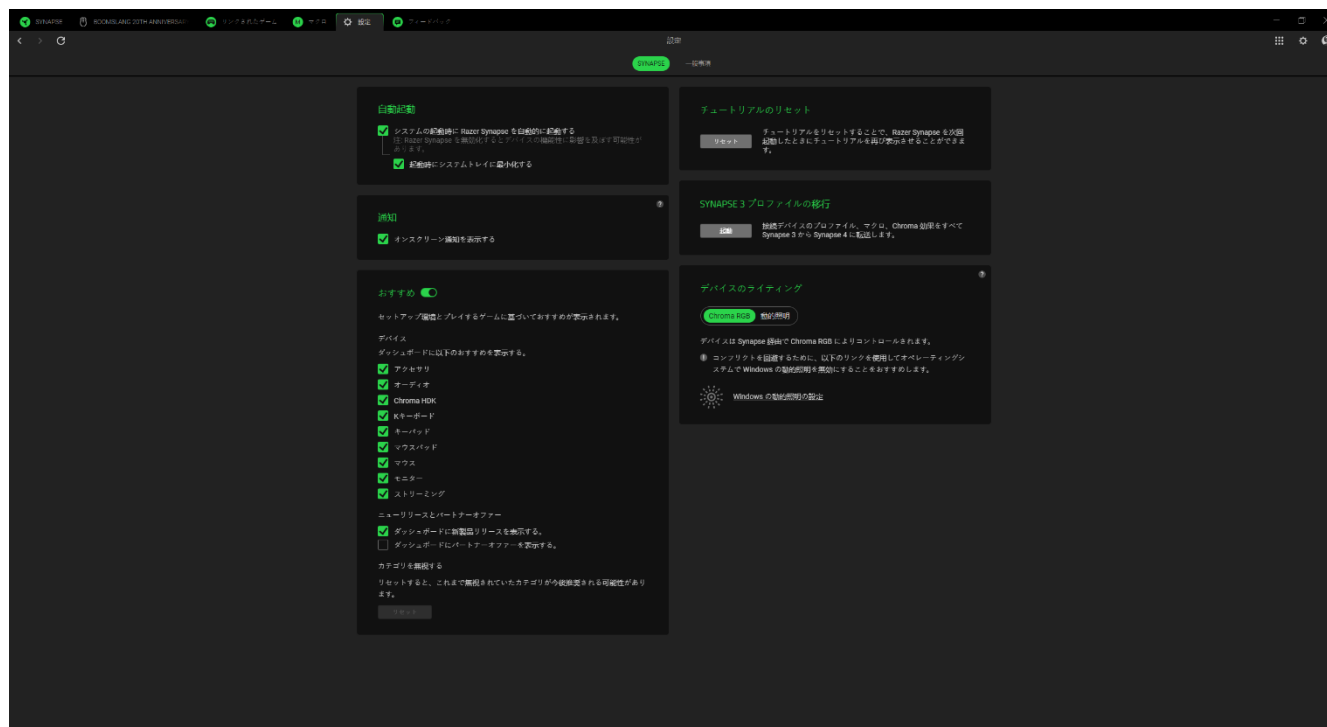

自動起動

[自動起動] オプションでは、アプリの起動時の動作を設定できます。

おすすめ

[おすすめ] により、インストールされているデバイスやリンクされているゲームに基づいて、ダッシュボードに最新の製品や機能を表示することができます。

デバイスのライティング

このオプションで、デバイスのライティング効果をコントロールするアプリを選択できます。

通知

[通知] オプションは、フルスクリーンアプリを実行している場合でも、アプリがオンスクリーン通知を表示できるようにします。

チュートリアルのリセット

[リセット] ボタンを選択すると、Razer Synapse の機能を理解するためのすべてのチュートリアルが再度有効になります。

一般

[一般] サブタブは、アプリのその他オプションにアクセスしたり、ソフトウェアに関する追加情報を見つけることができるセクションです。

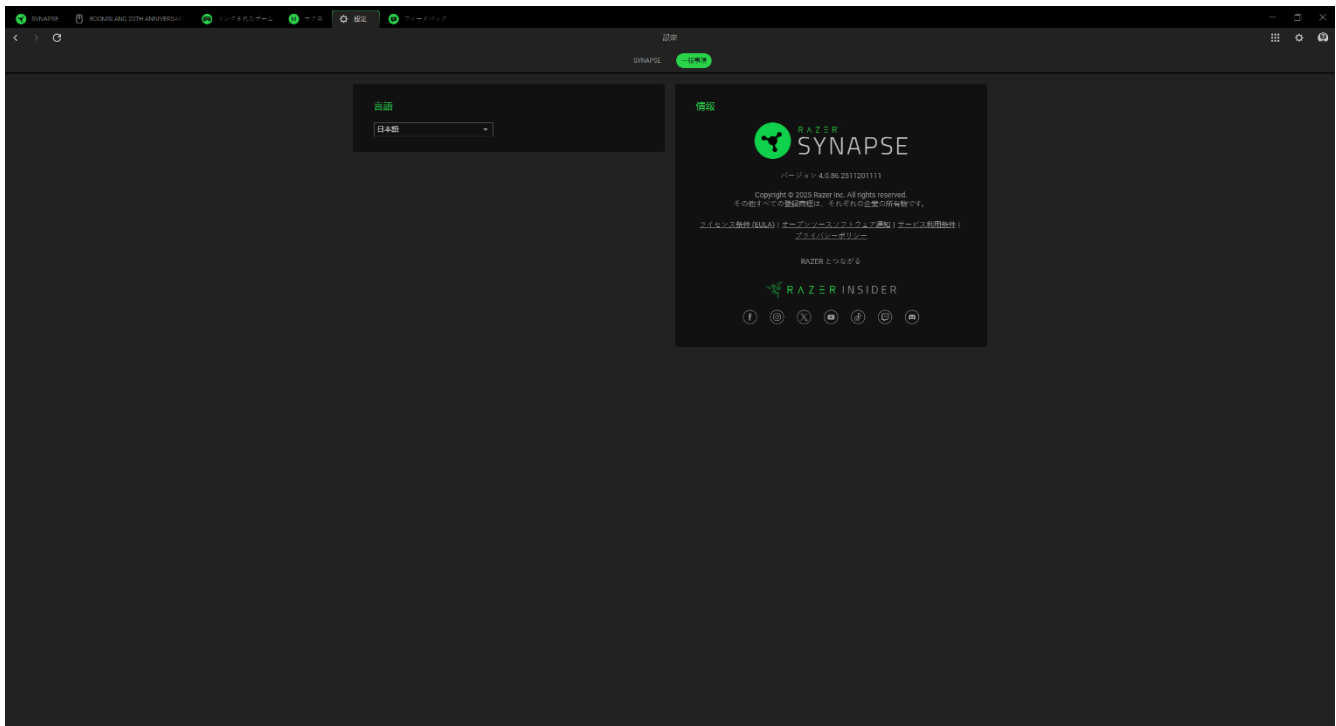

言語

このオプションでは、Razer Synapse の表示言語を変更できます。

情報

[情報] セクションでは、現在のソフトウェアバージョンと著作権宣言文が確認でき、Razer の利用条件に関するリンクが含まれています。このオプションで Razer のソーシャルコミュニティに素早くアクセスすることもできます。

フィードバック

ソフトウェアに関するご意見、ご感想、問題点などをお寄せいただき、Razer Synapse の改善にご協力ください。このタブを使って弊社に直接連絡し、バグを報告することでリワードを得ることもできます。

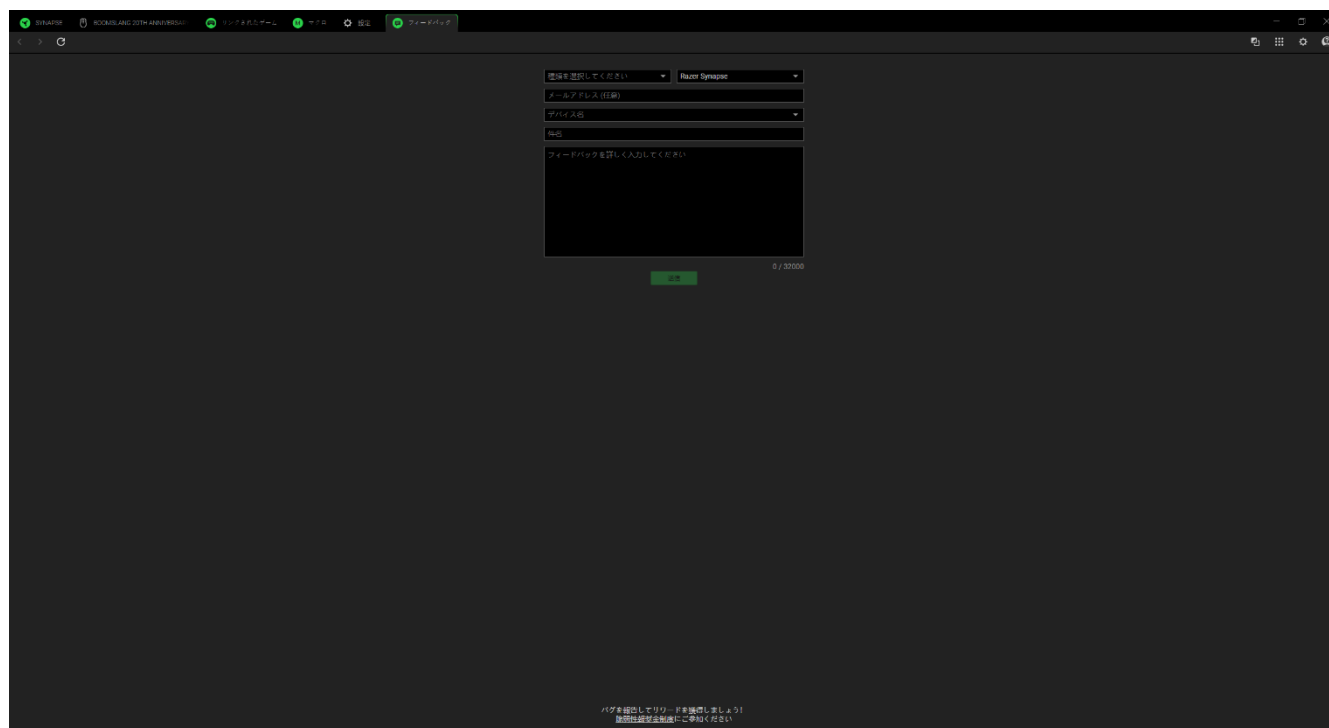

The image shows a dark-themed web browser window displaying a feedback form for Razer Synapse. The browser's address bar shows the URL "Razer.com". The form is centered on the page and contains the following elements:

- A dropdown menu with the text "機種を選択してください" (Please select a device) and "Razer Synapse" selected.
- A text input field for "メールアドレス (必須)" (Email address (required)).
- A dropdown menu for "デバイス名" (Device name).
- A text input field for "PC名" (PC name).
- A large text area for "フィードバックを詳しく入力してください" (Please enter feedback in detail).
- A green "送信" (Send) button at the bottom right of the form.
- A character count "0 / 50000" at the bottom right of the text area.

At the bottom of the browser window, there is a small disclaimer in Japanese: "バグを報告してリワードを獲得しましょう! 詳細は設定画面でご確認ください" (Report bugs to win rewards! Check details in the settings screen).

6. 安全上の注意とメンテナンス

安全上のガイドライン

Razer Boomslang 20th Anniversary Edition の使用時に最大限の安全性を実現するため、以下のガイドラインに従うことを推奨します。

本製品の操作に問題が発生し、トラブルシューティングで解決できない場合は、本製品を電源から外し、Razer ホットラインに連絡するか、support.razer.com でサポートをご依頼ください。

本製品は分解しないでください。また、異常な電流負荷をかけて操作しないでください。保証が無効になります。

本製品が、液体、湿気、または水分などに触れないようにしてください。本製品は、所定の温度範囲 (0°C~40°C) 内で操作してください。温度がこの範囲外になった場合は、本製品のプラグを外したり、電源をオフにしたりして温度が最適レベルに安定するまでお待ちください。

快適性

調査によれば、長時間の同じ動きの繰り返し、コンピューター周辺機器の不適切な位置、不適切な姿勢、そして悪い習慣などは、身体的な快適性を損ない、神経、腱や筋肉の傷害につながる可能性があることが分かっています。以下は、怪我を予防し、Razer Boomslang 20th Anniversary Edition を最も快適に操作するためのガイドラインです。

- キーボードとモニターを正面に置き、マウスをその横に置きます。肘は体の横のあまり遠くない位置になるようにし、簡単にキーボードに届くようにします。
- 椅子とテーブルの高さを調節し、キーボードとマウスが肘と同じか、肘よりも低い位置になるようにします。
- 足はしっかりと支えのある場所に置き、姿勢を正し、肩の力を抜きます。
- ゲーム中は、手首の力を抜きまっすぐにおきます。手で同じ動作を繰り返す場合は、長時間手を曲げたり、伸ばしたり、ひねったりすることは避けます。
- 手首を堅い面に長時間のせないようにします。ゲーム中はリストレストを使い、手首をサポートします。
- 長時間同じ姿勢で座り続けられないようにします。立ち上がり、デスクから離れて、腕、肩、首と脚を伸ばすような運動をします。

マウスの使用中に手、手首、肘、肩、首、または背中に、痛み、麻痺、またはしびれのような身体的不快感を感じた場合は、直ちに医師の診断を受けてください。

メンテナンスと使い方

Razer Boomslang 20th Anniversary Edition を最適な状態に保つには、最低限のメンテナンスが必要です。月に一度、汚れの蓄積を避けるため、本製品をコンピューターから取り外して、柔らかな布や綿棒などを使って清掃することを推奨します。石鹼や刺激の強い洗剤は使わないでください。

最適な動きやコントロールを得るには、Razer の高級マウスパッドの使用を推奨します。特定の表面は、底部に過剰な磨耗を生じさせることがあり、定期的な手入れや、最終的には交換が必要となってしまうます。

Razer Boomslang 20th Anniversary Edition のセンサーは、Razer のマウスパッドで最適に動作するように「調整」されています。これは Razer Boomslang 20th Anniversary Edition のセンサーに対して広範囲にわたる試験が行われ、Razer のマウスパッドで最適な読み取りおよびトラッキング性能が確認されていることを意味します。

電池に関する警告

Razer Boomslang 20th Anniversary Edition はリチウムイオン充電電池を使用しています。一般的に、このような電池の寿命は使用環境によります。Razer Boomslang 20th Anniversary Edition に内蔵されているリチウムイオン充電電池が弱く（放電している）感じるようになったら、充電してみてください。

注意: 電池を開けたり、切断したり、伝導性物質（金属）、水分、液体、火または熱にさらさないでください。結果として電池が漏出または爆発を起こし、怪我をする可能性があります。電池の寿命は使用状況により変わります。

7. 法的権利

著作権および知的財産権情報

Copyright © 2026 Razer Inc. All rights reserved. Razer, “For Gamers. By Gamers.”, “Powered by Razer Chroma”, Razer のロゴは、の商標, 三つ首ヘビのロゴは、Razer Inc.および/または米国あるいはその他の国にある関連会社の商標または登録商標です。その他すべての商標は、各所有者の商標または所有物です。その他すべての登録商標および商標名はそれぞれの企業の所有物であり、本書で言及されるその他の企業および製品名はそれぞれの企業の商標の場合があります。

Windows および Windows ロゴは、Microsoft グループ企業各社の商標です。

Razer Inc. (「Razer」) は、本マスターガイドに記載されている製品に関する、著作権、商標、企業秘密、特許、特許出願、またはその他の知的財産権を（登録、未登録に関わらず）所有することができます。本マスターガイドの提供により、上述の著作権、商標、特許、または他の知的所有権の使用許諾がお客様に付与される訳ではありません。Razer Boomslang 20th Anniversary Edition (「製品」) は、パッケージなどに掲載された写真と異なる場合があります。Razer は、上記のような違いまたは外観上の誤りには責任を負わないものとします。本書に記載されている情報は、予告なく変更される場合があります。

製品の限定保証

製品の限定保証の最新かつ現行の条件については、razer.com/warranty を参照してください。

法的責任の制限

いかなる場合も、Razer は、製品の流通、販売、転売、使用、または製品が使用できないことから生じる、いかなる利益損失、情報やデータの喪失、特別な、偶発的な、間接的な、懲罰的な、必然的な、または偶発的な損傷に責任を負いません。いかなる場合も、Razer 社の債務は、製品の小売購入額を超えることはないものとします。

一般条件

上記条件は、製品が購入された法域の法律の下で管理、解釈されるものとします。本書内のいずれかの条項が無効あるいは法的強制力がないと考えられる場合、その条項は（その条項が無効あるいは法的強制力がない限りにおいて）無効となり、残りの条項のいずれも無効になることなく、除外されるものとします。Razer は、いずれの条項も予告なしにいつでも修正する権利を留保します。