



RAZER BOOMSLANG
20TH ANNIVERSARY EDITION

GUÍA PRINCIPAL

ÍNDICE

1. CONTENIDO	2
2. REQUISITOS.....	5
3. TE PROPORCIONAMOS COBERTURA.....	5
4. INSTALACIÓN	6
5. CONFIGURACIÓN DEL RAZER BOOMSLANG 20TH ANNIVERSARY EDITION MEDIANTE RAZER SYNAPSE.....	9
6. SEGURIDAD Y MANTENIMIENTO	33
7. ASPECTOS LEGALES	35

1. CONTENIDO

- Razer Boomslang 20th Anniversary Edition

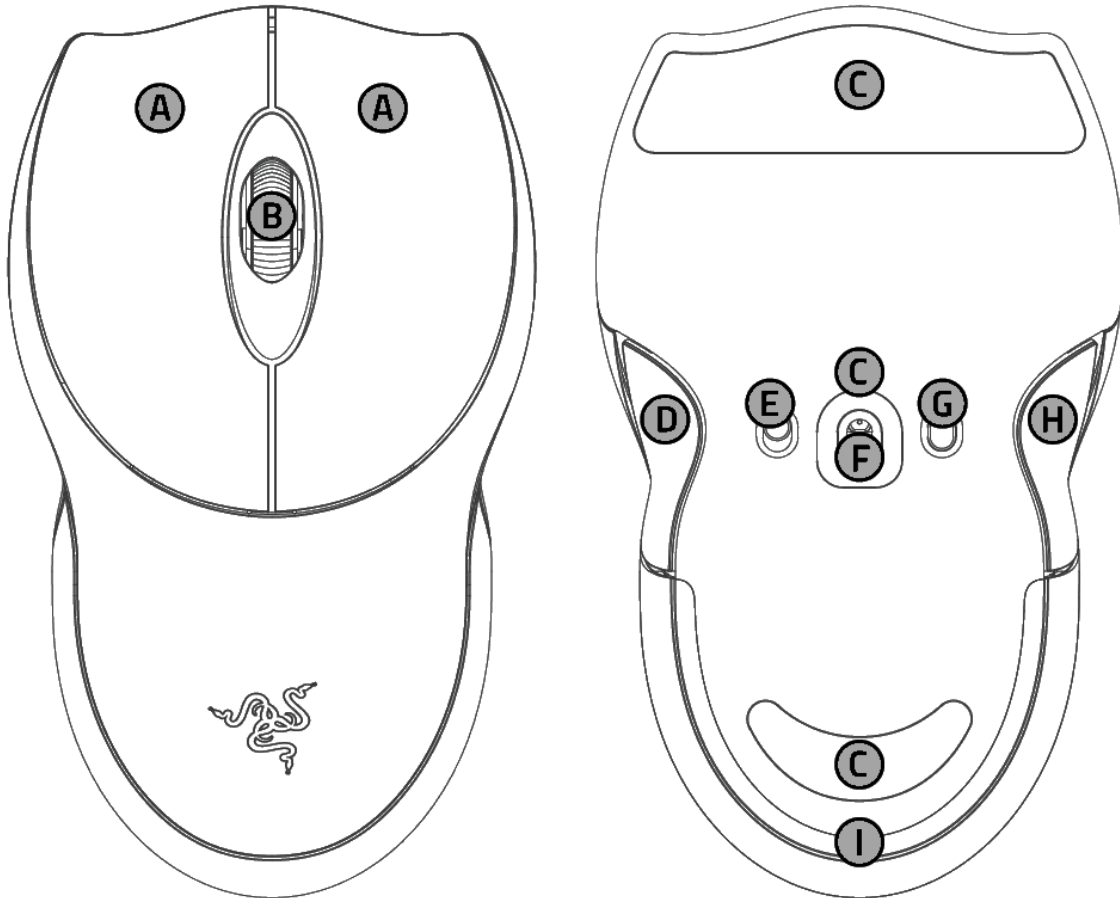

- A.** Switches ópticos para ratón Razer™ de 4.^a generación
 - Botón izquierdo del ratón de polipiel
 - Botón derecho del ratón de polipiel
- B.** Rueda de desplazamiento
- C.** Base del ratón de PTFE

- D.** Botón del ratón 5 de polipiel
- E.** Interruptor de alimentación
- F.** Sensor óptico Razer™ Focus Pro de 45 000 PPP de 2.^a generación
- G.** Botón de ciclo de nivel de PPP
- H.** Botón del ratón 4 de polipiel
- I.** Iluminación inferior/indicador de estado



Las fases de PPP son 400, 800, 1600 (predeterminada), 3200 y 6400, y se pueden personalizar con Razer Synapse. Los niveles de PPP y la tasa de sondeo se pueden personalizar con Razer Synapse.

- Razer™ Mouse Dock Pro para Razer Boomslang 20th Anniversary Edition

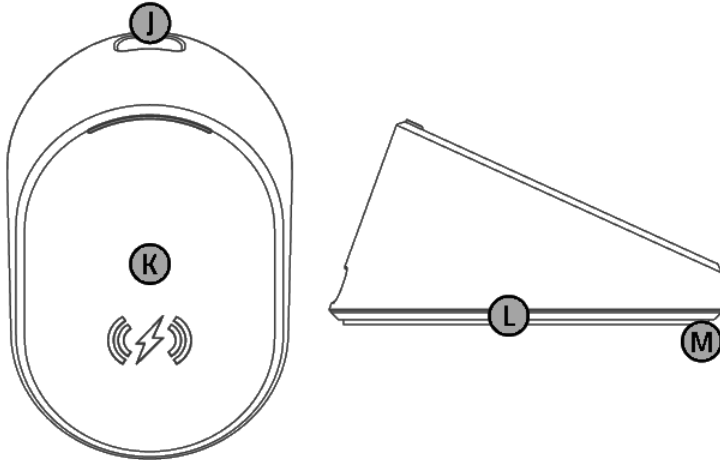

Esta base no es solo una estación de carga, sino también un receptor inalámbrico, diseñado específicamente para funcionar sólo con el ratón incluido.

- J.** Puerto USB Tipo C
 - K.** Superficie de carga inalámbrica magnética
 - L.** Iluminación inferior/indicador de estado
 - M.** Base antideslizante
- Cable trenzado USB Tipo A a USB Tipo C de 1.8m

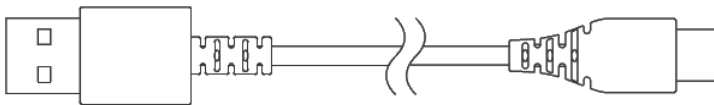

- Guía de información importante del producto

2. REQUISITOS

REQUISITOS DEL PRODUCTO

- Conexión por puerto USB tipo A

REQUISITOS DE RAZER SYNAPSE

- Windows® 11 (o posterior)
- Conexión a Internet para la instalación del software

3. TE PROPORCIONAMOS COBERTURA

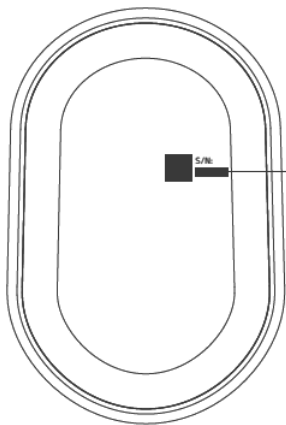

El número de serie de tu producto se encuentra aquí.

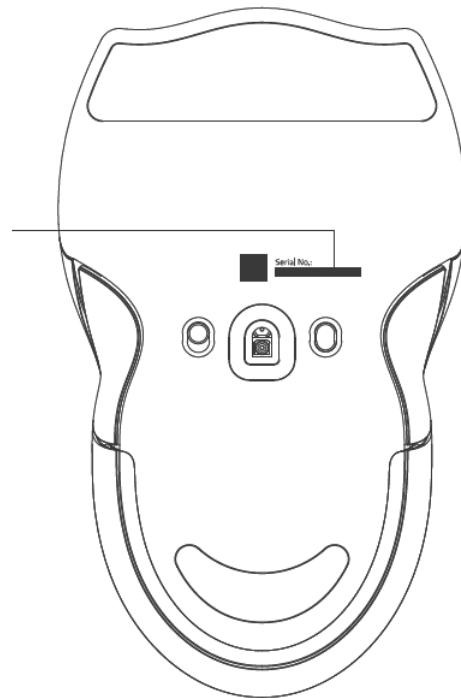

Tienes un gran dispositivo. Ahora hazlo aún mejor. Registra tu garantía en razerid.razer.com para obtener cobertura y desbloquear ventajas exclusivas de Razer.

i Se requiere una prueba de compra válida para cualquier reclamación de garantía limitada.

4. INSTALACIÓN

CARGA DEL RATÓN

1.

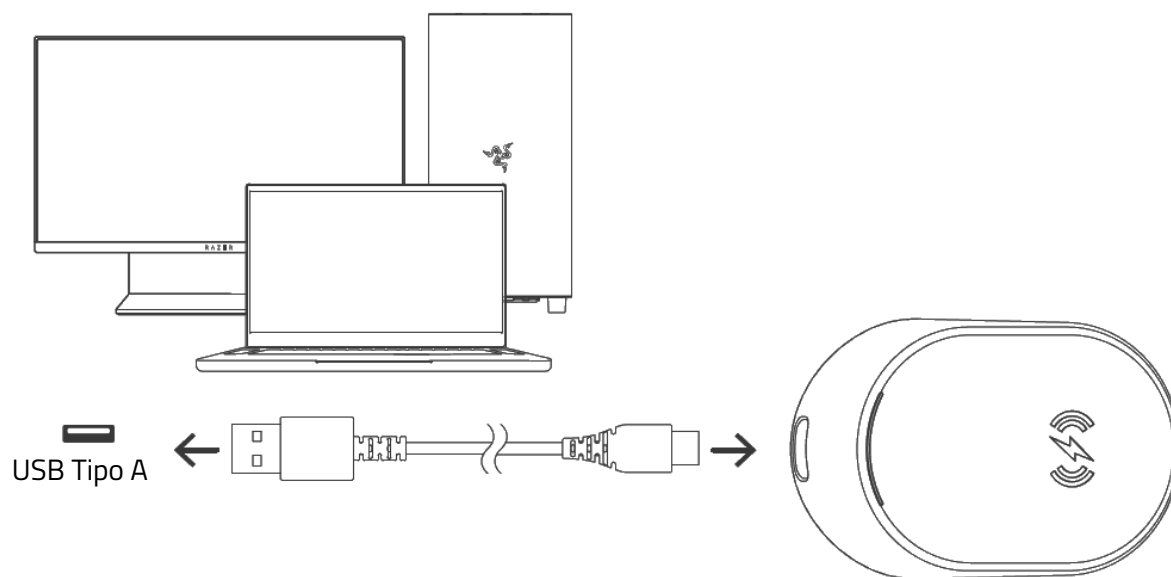

2.

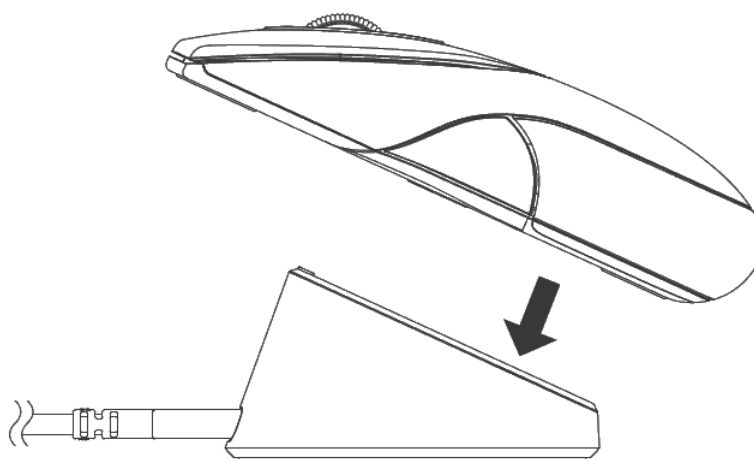

3.

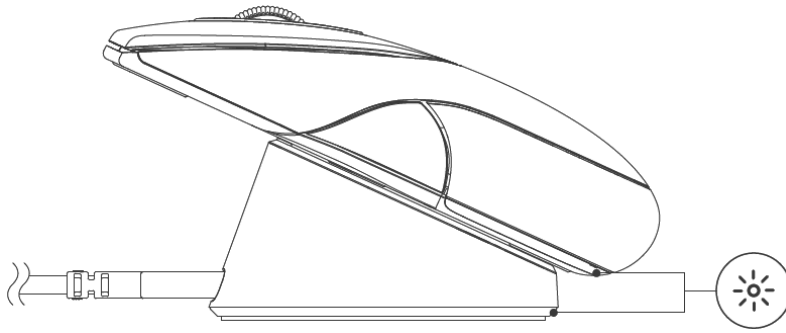

Nivel de batería	Indicadores de estado
Completa	Verde fijo
Alto	Amarillo con efecto respiración
Media	Respiración Naranja
Baja	Respiración Rojo

i Para obtener los mejores resultados, conecta tu Razer Mouse Dock Pro directamente al puerto USB de tu ordenador con el cable de que se proporciona. Una batería agotada tarda en cargarse por completo unas 4 horas aproximadamente.

ADVERTENCIA DE BATERÍA BAJA

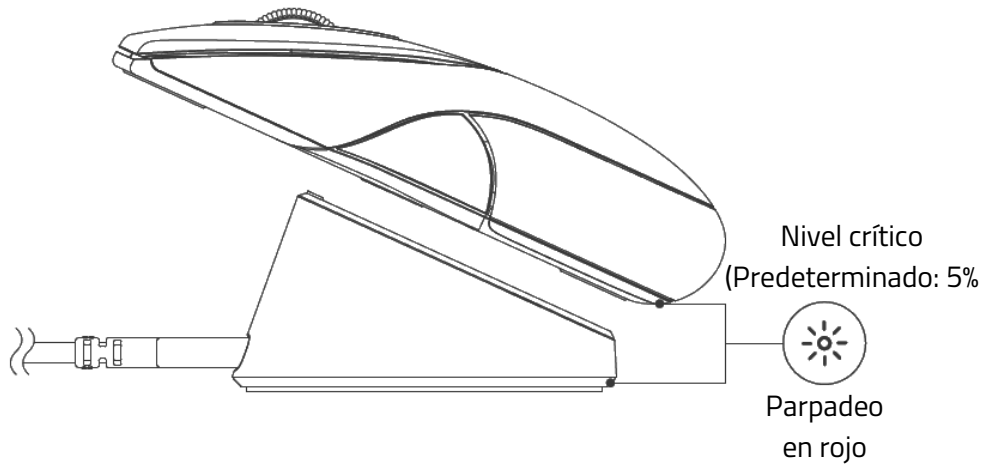

i Puedes personalizar el porcentaje del aviso de batería baja mediante Razer Synapse.

ENCENDER/APAGAR

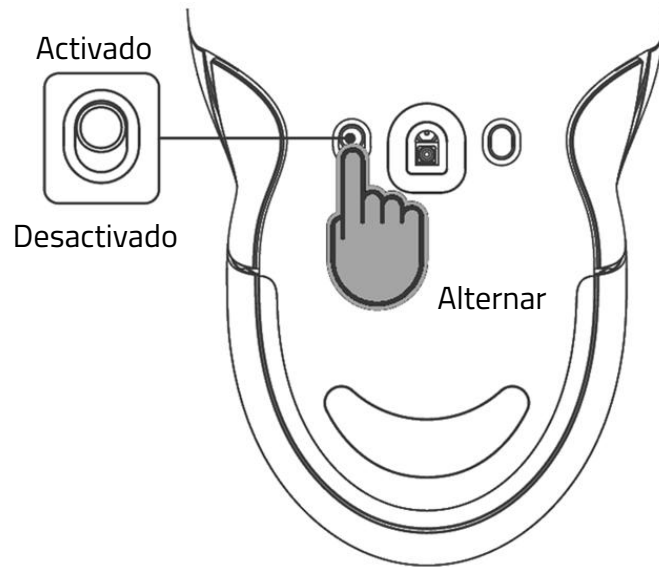

i Instala Razer Synapse cuando se te indique o descarga el instalador desde razer.com/synapse.

Obtén más información sobre tu ratón para juegos Collector's Edition en support.razer.com

5. CONFIGURACIÓN DEL RAZER BOOMSLANG 20TH ANNIVERSARY EDITION MEDIANTE RAZER SYNAPSE

i *Exención de responsabilidad: Esta guía proporciona una visión general de la nueva aplicación Razer Synapse y puede que solo cubra parcialmente algunas de las funciones de tu dispositivo. El nuevo Razer Synapse requiere una conexión a Internet para instalar, actualizar, acceder y guardar las funciones basadas en la nube. Te recomendamos que te registres para obtener un Razer ID, pero es opcional. Todas las funciones mencionadas aquí están sujetas a modificaciones en función de la versión actual, los dispositivos conectados y los complementos compatibles.*

SYNAPSE

La pestaña Synapse es la pestaña predeterminada cuando se inicia por primera vez Razer Synapse. Utiliza los siguientes botones para navegar por la interfaz de usuario:

— Minimizar

Al hacer clic en este botón, la aplicación se minimizará en la barra de tareas mientras se ejecuta en segundo plano.

□ Maximizar

Este botón amplía la ventana del navegador hasta ocupar toda la pantalla. Para restaurar la ventana a su tamaño original, haz clic de nuevo en el botón Maximizar.

× Cerrar

Este botón cerrará todas las pestañas relevantes y cerrará la aplicación por completo.

< Pestaña anterior

Al hacer clic en este botón, volverás a la última pestaña que hayas visitado.

> Pestaña siguiente

Al hacer clic en este botón, pasarás a la página siguiente si has utilizado recientemente el botón Pestaña anterior.

↻ Pestaña Actualizar

Este botón vuelve a cargar la página actual. Utilízalo si una página no se muestra correctamente o si quieres ver el contenido más reciente.

Descargar actualización

Si aparece este botón, significa que hay cambios en la aplicación. Utilízalo si una página no se muestra correctamente o si quieres ver el contenido más reciente.

Más

Al hacer clic en este botón, se abrirá una ventana emergente para que puedas acceder fácilmente a las pestañas Dispositivos, Módulos y Otras aplicaciones instaladas.

Ajustes

Al hacer clic en este botón, se abrirá la pestaña Ajustes para que puedas cambiar rápidamente los ajustes de esta aplicación.

Perfil

Este botón abrirá una ventana emergente para acceder a las opciones Iniciar sesión, Comentarios, Valorar este software, Añadir dispositivo wifi y Salir.

Info

Al pasar el ratón por encima de este botón, aparecerá información adicional sobre una característica o una función.

Panel

La subpestaña Panel es una visión general de Razer Synapse desde donde puedes acceder a todos tus dispositivos, módulos y servicios en línea de Razer.

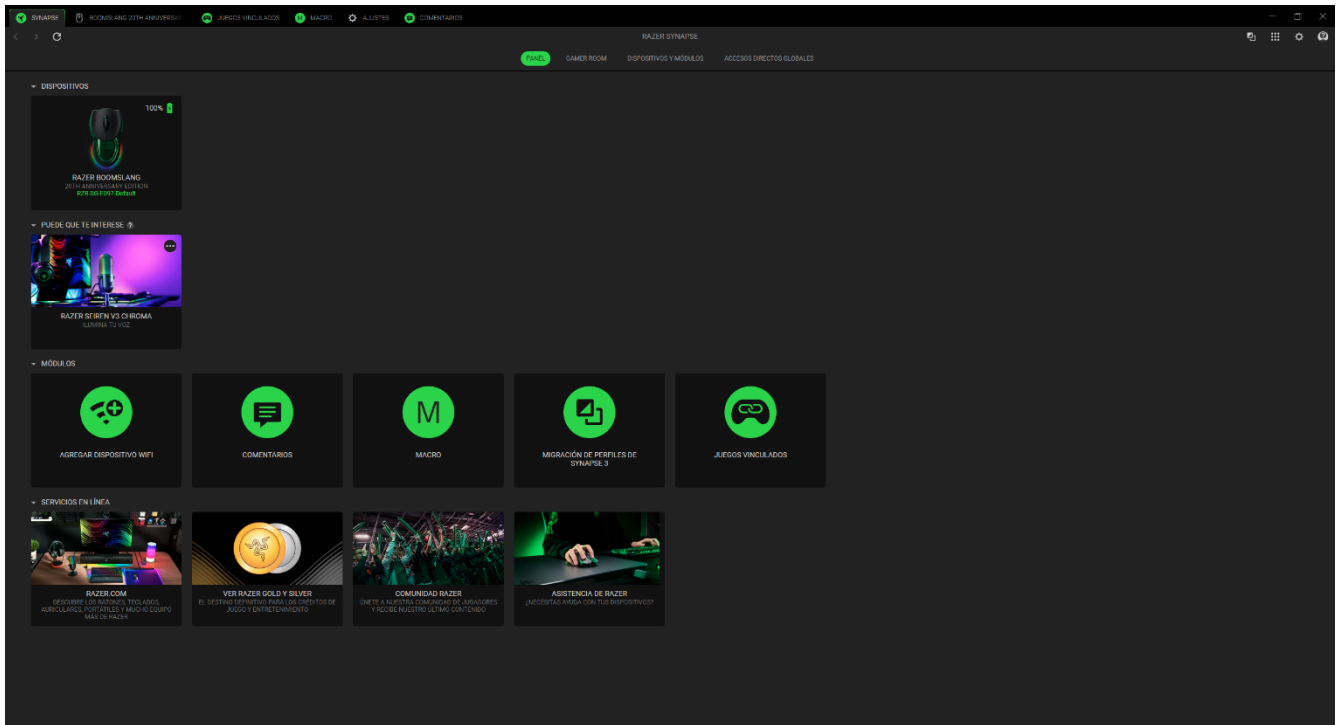

Gamer Room

La subpestaña Gamer Room muestra todos los dispositivos con la función Luces Razer Aether. Desde aquí, puedes ver y gestionar tus dispositivos compatibles con Gamer Room.

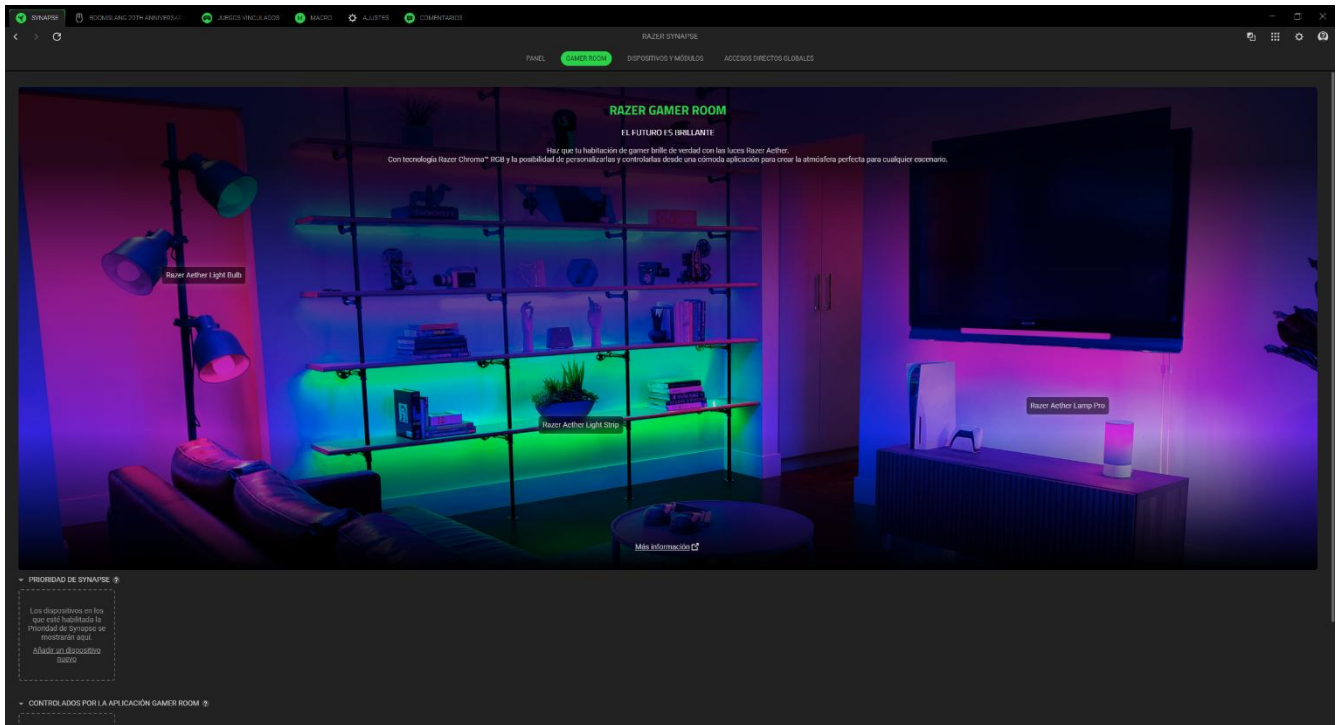

Prioridad de Synapse

Esta sección te permite seleccionar y personalizar la iluminación de tu dispositivo y hacer que reaccione a los juegos compatibles con Chroma y a las aplicaciones Chroma Connect mediante Razer Synapse.

Controlados por la aplicación Gamer Room

Esta sección muestra todos los dispositivos compatibles controlados de forma remota por la aplicación Gamer Room.

Dispositivos y Módulos

La subpestaña Módulos muestra todos los módulos instalados y los disponibles para instalación.

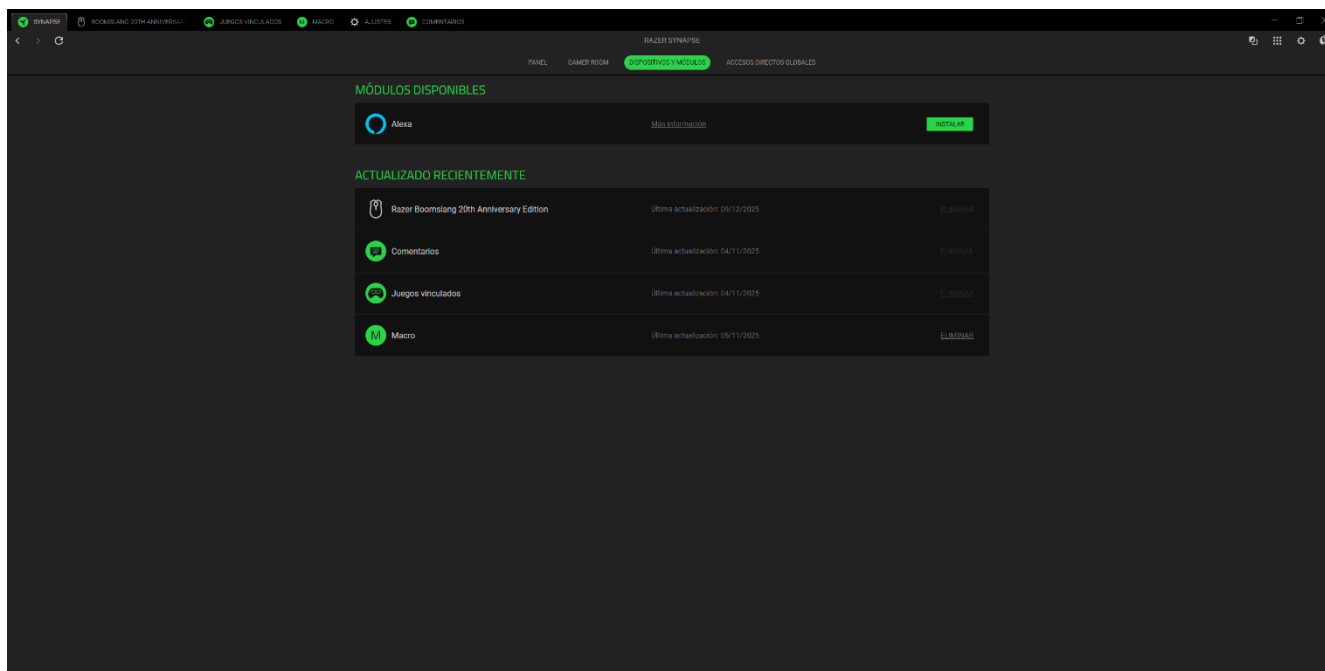

Accesos directos globales

Combina operaciones o funciones de Razer Synapse para personalizar combinaciones de teclas en cualquier entrada de dispositivo compatible con Razer Synapse que podrás aplicar en todos los perfiles de dispositivos.

! *Solo se reconocerán las entradas de dispositivos compatibles con Razer Synapse.*

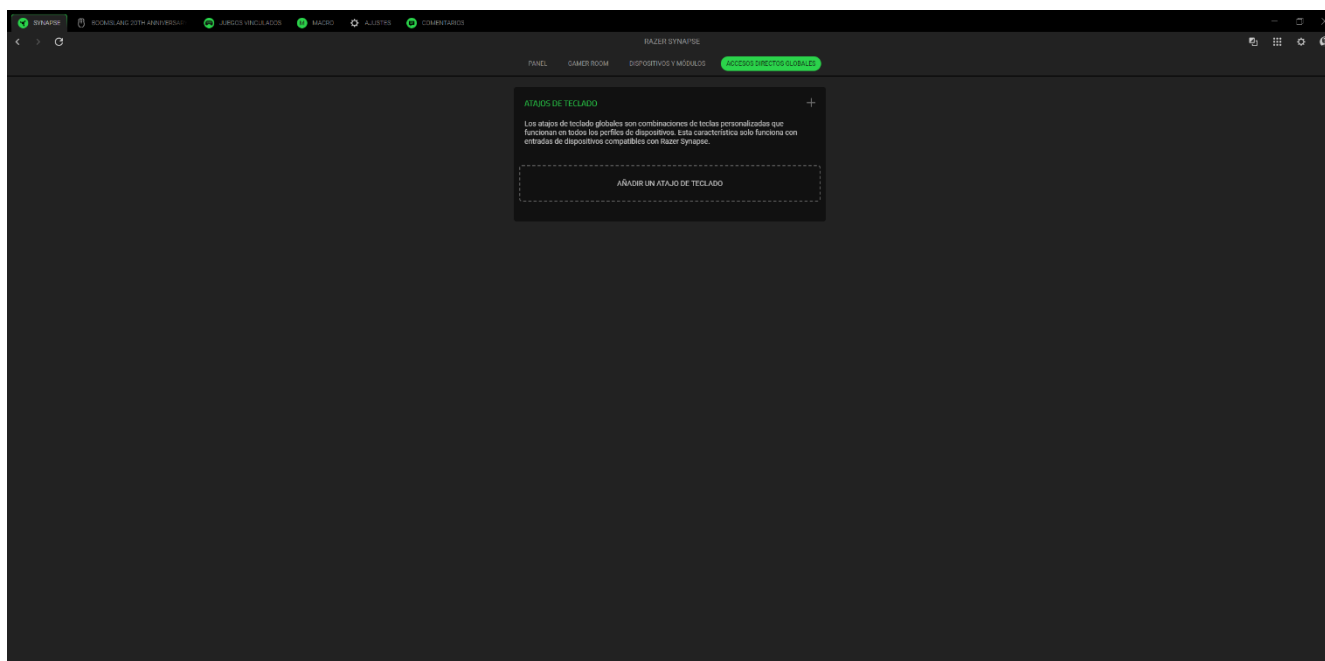

RAZER BOOMSLANG 20TH ANNIVERSARY EDITION

La pestaña Razer Boomslang 20th Anniversary Edition es la pestaña principal de tu ratón Razer. Desde aquí puedes cambiar los ajustes del dispositivo, como la asignación de botones, los perfiles almacenados, la sensibilidad de PPP, la tasa de sondeo y la iluminación. Cualquier cambio en esta pestaña se guardará automáticamente en tu sistema local y en el almacenamiento en la nube. Utiliza los siguientes botones para acceder a las opciones de tu perfil:

▾ Barra desplegable de perfiles

Al hacer clic en esta barra desplegable, se mostrarán todos los perfiles de este dispositivo para que puedas cambiar rápidamente de perfil.

⋮ Varios

Al hacer clic en este botón, se abrirá una ventana emergente con opciones relacionadas con tu perfil actual.

Personalizar

La subficha Personalizar sirve para modificar las asignaciones de botones del ratón.

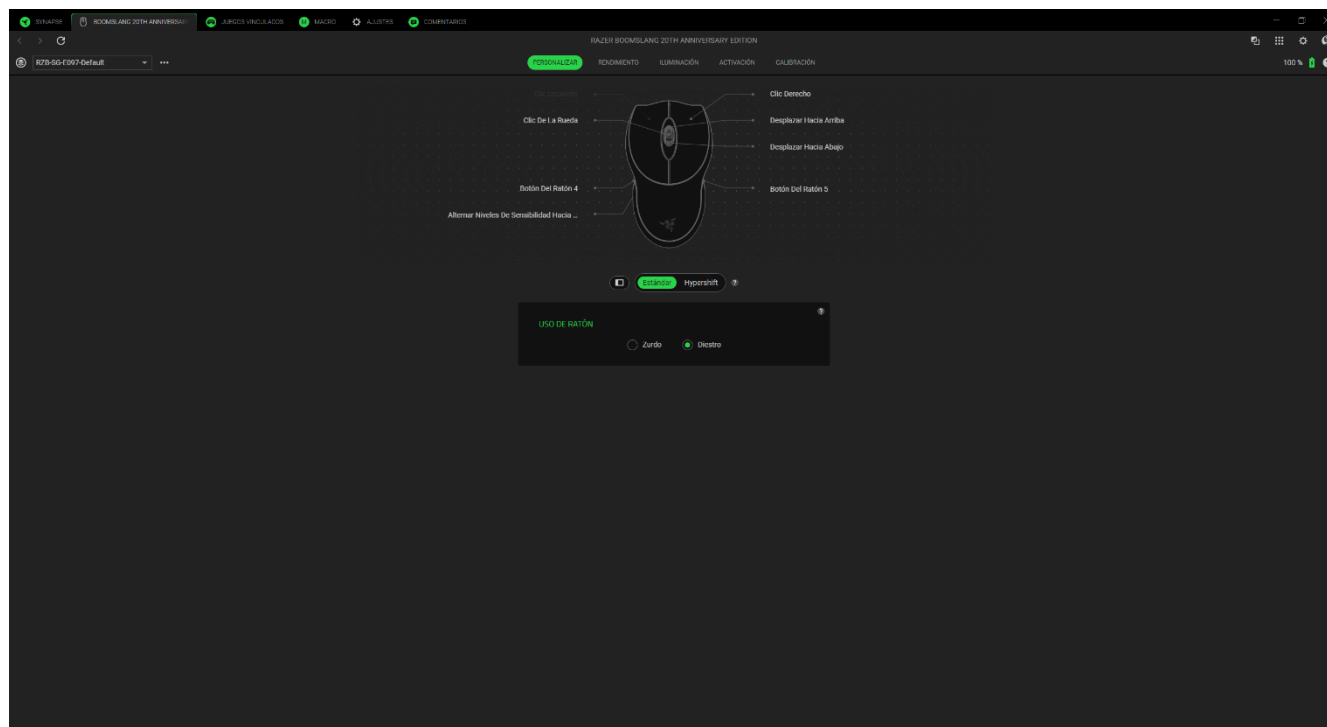

Perfil

En Perfil se indica el espacio de almacenamiento de datos donde se guardan todos los ajustes de tus periféricos Razer. De forma predeterminada, el nombre del perfil se basa en el nombre de tu

sistema. Para añadir, importar, renombrar, duplicar, exportar, eliminar o restablecer un perfil, pulsa el botón Varios (●●●).

Estándar / Hypershift

El modo Hypershift es un conjunto de asignaciones de botón secundarias que se activa al mantener pulsada la tecla Hypershift. Por defecto, la tecla Hypershift está asignada a la tecla Fn de tu teclado compatible con Razer Synapse. Sin embargo, también puedes configurar cualquier botón del ratón como tecla Hypershift.

Menú Reasignar

Al hacer clic en el botón Menú Reasignar (), se mostrarán todas las asignaciones actuales de tu ratón Razer y podrás cambiarlas.

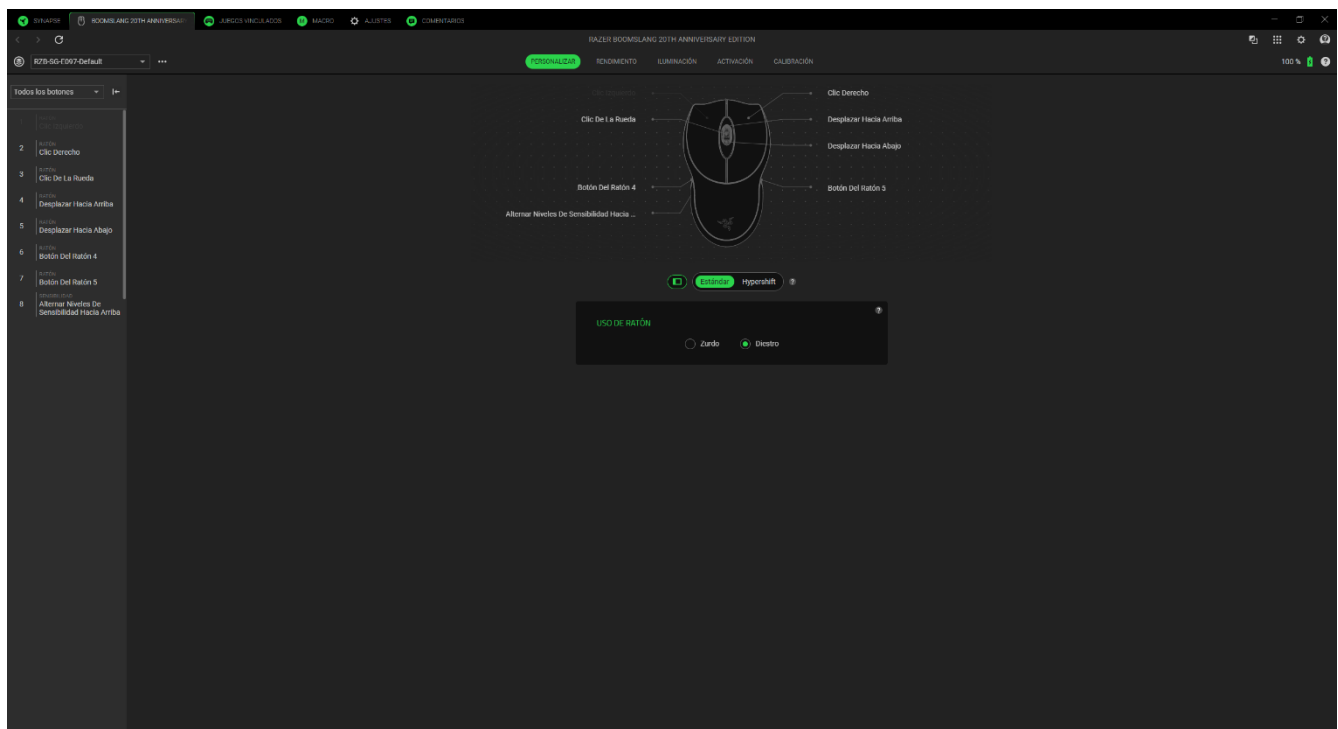

También puedes pasar a una asignación de teclas específica seleccionándola en la pestaña Personalizar.

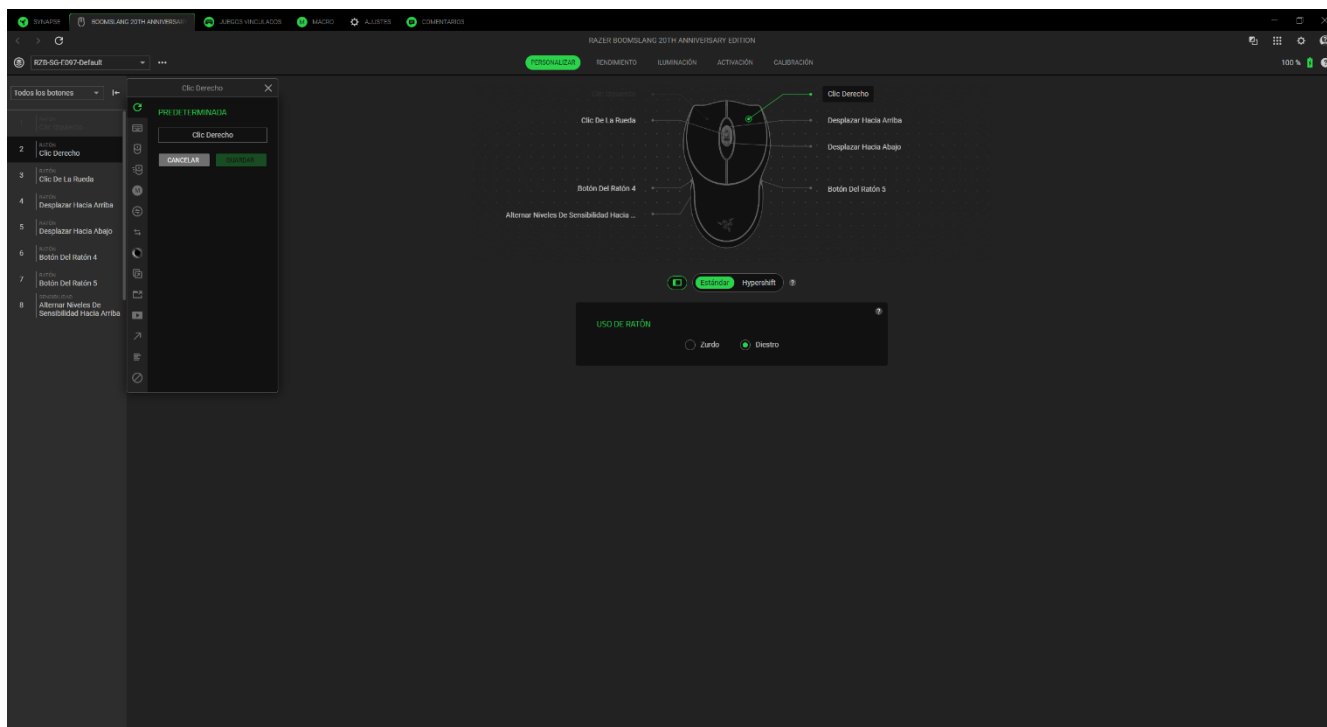

Al seleccionar una asignación de teclas, luego puedes cambiarla a alguna de las siguientes funciones:

Predeterminada

Esta opción te permite recuperar la configuración original del botón seleccionado.

Función de teclado

Esta opción convierte la asignación de botón en una función de teclado. También puedes habilitar el modo Turbo, que te permite emular una función repetida del teclado al mantener pulsado el botón.

Función de ratón

Esta opción sustituye la asignación de botón actual por otra función de ratón. A continuación, se presenta una lista de las funciones disponibles:

- Click izquierdo: ejecuta un clic izquierdo de ratón usando el botón asignado.
- Click derecho: ejecuta un clic derecho de ratón usando el botón asignado.
- Click de la rueda: activa la función universal de desplazamiento.
- Doble click: ejecuta un doble clic izquierdo de ratón usando el botón asignado.

- Desplazamiento hacia arriba: ejecuta un comando de "Desplazamiento hacia arriba" usando el botón asignado.
- Desplazamiento hacia abajo: ejecuta un comando de "Desplazamiento hacia abajo" usando el botón asignado.
- Botón 4 del ratón: ejecuta un comando de "Ir a página anterior" en la mayoría de navegadores de Internet.
- Botón 5 del ratón: ejecuta un comando de "Ir a página siguiente" en la mayoría de navegadores de Internet.
- Desplazamiento hacia la izquierda: ejecuta un comando de "Desplazamiento hacia la izquierda" usando el botón asignado.
- Desplazamiento hacia la derecha: ejecuta un comando de "Desplazamiento hacia la derecha" usando el botón asignado.

También puedes habilitar el modo Turbo en algunas funciones de ratón, que te permiten emular la pulsación repetida de la función al mantener pulsado el botón.

Sensitivity

Esta función te permite modificar la configuración de DPI de tu Razer Boomslang 20th Anniversary Edition con solo pulsar un botón. La siguiente lista presenta las opciones de sensibilidad y su descripción:

- Gatillo de sensibilidad: cambia la sensibilidad a una configuración de ppp predefinida mientras se mantiene pulsado el botón designado. Al soltar el botón, se vuelve a la sensibilidad anterior.
- Aumentar nivel de sensibilidad: la sensibilidad aumenta un nivel.
- Reducir nivel de sensibilidad: la sensibilidad se reduce un nivel.
- Sensibilidad inmediata: al pulsar el botón designado y mover la rueda de desplazamiento del ratón hacia arriba o hacia abajo, se aumentan o se reducen los ppp respectivamente.
- Alternar niveles de sensibilidad hacia arriba: el nivel de sensibilidad actual aumenta un nivel. Si se alcanza el nivel de sensibilidad máximo, regresa al nivel 1 al pulsarse de nuevo el botón.
- Alternar niveles de sensibilidad hacia abajo: el nivel de sensibilidad actual se reduce un nivel. Cuando se alcance el nivel 1, regresará al nivel de sensibilidad máximo al pulsarse de nuevo el botón.

Macro

Una macro es una secuencia predefinida de pulsaciones de teclas y botones que se ejecutan en un momento preciso. Al usar la función de botón para una macro, puedes ejecutar cómodamente una serie de comandos. Esta función solo será visible cuando esté instalado el módulo Macro.

Entre dispositivos

Entre dispositivos te permite cambiar la funcionalidad de otros dispositivos compatibles con Razer Synapse. Algunas de estas funciones son específicas de un dispositivo como, por ejemplo, usar el teclado de juego Razer para cambiar el grado de sensibilidad del ratón de juegos Razer.

Cambiar perfil

Cambiar perfil te permite cambiar de perfil y cargar otro conjunto de asignaciones de botones rápidamente. Cuando cambies de perfil, aparecerá una notificación en pantalla.

Cambiar efecto Chroma

Cambiar efecto Chroma te permite alternar fácilmente entre todos los perfiles de efectos Chroma de Chroma Studio. Esta función solo será visible cuando esté instalado el módulo Chroma Studio.

Razer Hypershift

Usar el botón para Razer Hypershift te permite activar el modo Hypershift al mantener pulsado el botón.

Iniciar

Iniciar programa te permite abrir una aplicación o un sitio web con el botón asignado. Al seleccionar Iniciar programa, aparecerán dos opciones para que busques la aplicación que quieres abrir o escribas la dirección del sitio web que quieres visitar.

Multimedia

Esta opción te permite asignar controles multimedia al dispositivo Razer. A continuación, se presenta una lista de los controles multimedia disponibles:

- Bajar volumen: disminuye la salida de audio.
- Subir volumen: aumenta la salida de audio.
- Desactivar volumen: desactiva el audio.
- Subir volumen de micrófono: aumenta el volumen del micrófono.
- Bajar volumen de micrófono: disminuye el volumen del micrófono.

- Desactivar micrófono: silencia el micrófono.
- Desactivar todo: desactiva la salida de audio y el micrófono.
- Reproducir / Pausa: reproduce, pone en pausa o reanuda la reproducción del elemento multimedia actual.
- Pista anterior: reproduce la pista anterior.
- Pista siguiente: reproduce la pista siguiente.

↗ Accesos directos en Windows

Esta opción te permite asignar el botón que prefieras a un comando de acceso directo del sistema operativo Windows. Para obtener más información, visita: support.microsoft.com/kb/126449

☰ Función de texto

La función de texto te permite escribir un texto predefinido con tan solo pulsar un botón. Solo tienes que escribir el texto deseado en el campo correspondiente y dicho texto aparecerá escrito cada vez que pulses el botón. Esta función es compatible con Unicode y puedes usar símbolos especiales de mapas de caracteres.

⊘ Deshabilitar

Esta opción deja el botón asignado inutilizable. Usa Deshabilitar si no quieres usar el botón seleccionado o si interfiere con el juego.

Rendimiento

La subpestaña Rendimiento te permite modificar la sensibilidad, aceleración y tasa de sondeo.

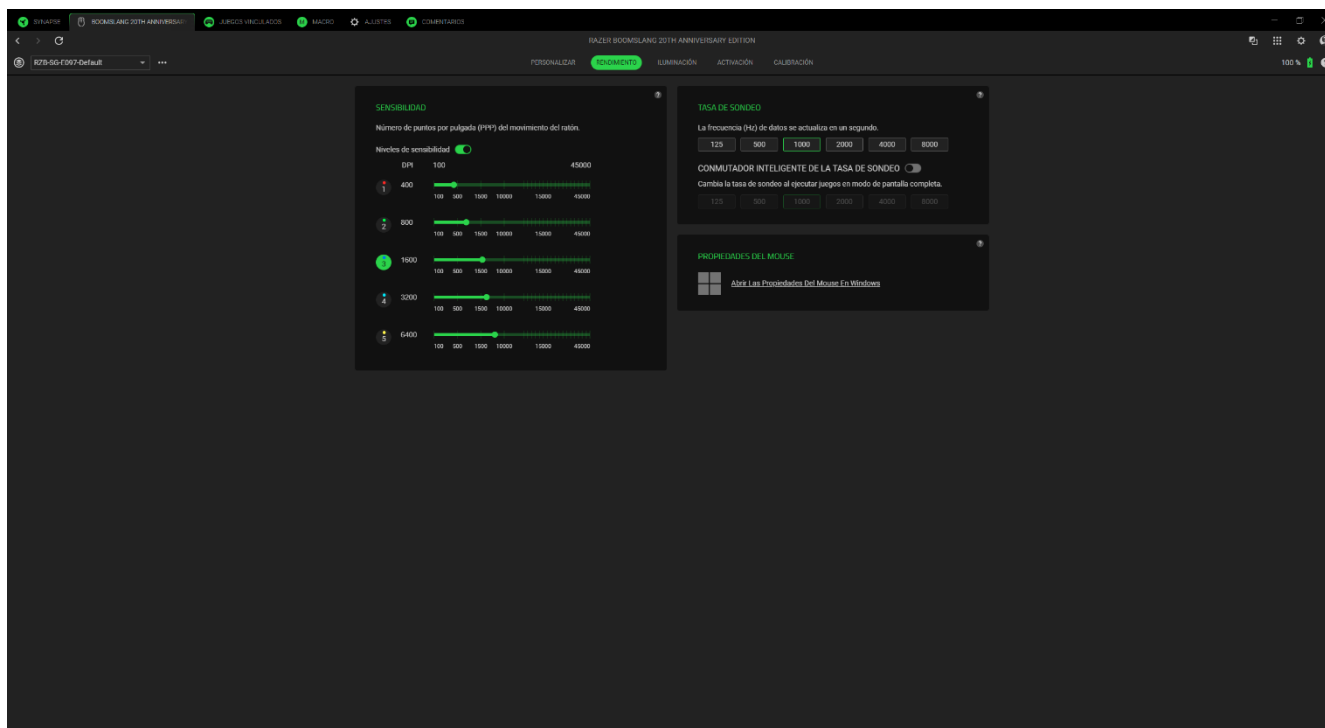

Sensibilidad

La sensibilidad hace referencia a la distancia que recorre el cursor en función de los movimientos del ratón. Cuanto mayor sea el valor de PPP, más lejos llegará el cursor con la misma distancia de movimiento del ratón.

Niveles de sensibilidad

Un nivel de sensibilidad es un valor de sensibilidad predefinido. Puedes crear hasta 5 niveles de sensibilidad que puedes alternar mediante los botones de aumento/reducción del nivel de PPP.

Tasa de sondeo

Puedes cambiar entre cualquiera de las opciones de tasa de sondeo seleccionando la que desees. Cuanto mayor sea la tasa de sondeo, con más frecuencia el ordenador recibe información sobre el estado de tu mouse, lo que reduce eficazmente la latencia de entrada y mejora el tiempo de respuesta del puntero.

Conmutador inteligente de tasa de sondeo

Cambia automáticamente la tasa de sondeo de tu ratón al iniciar un juego en modo pantalla completa.

Propiedades del ratón

Accede a las propiedades del ratón de Windows para poder modificar la configuración del sistema operativo que afecta directamente al ratón.

Iluminación

La subpestaña Iluminación te permite modificar los ajustes de iluminación del dispositivo Razer.

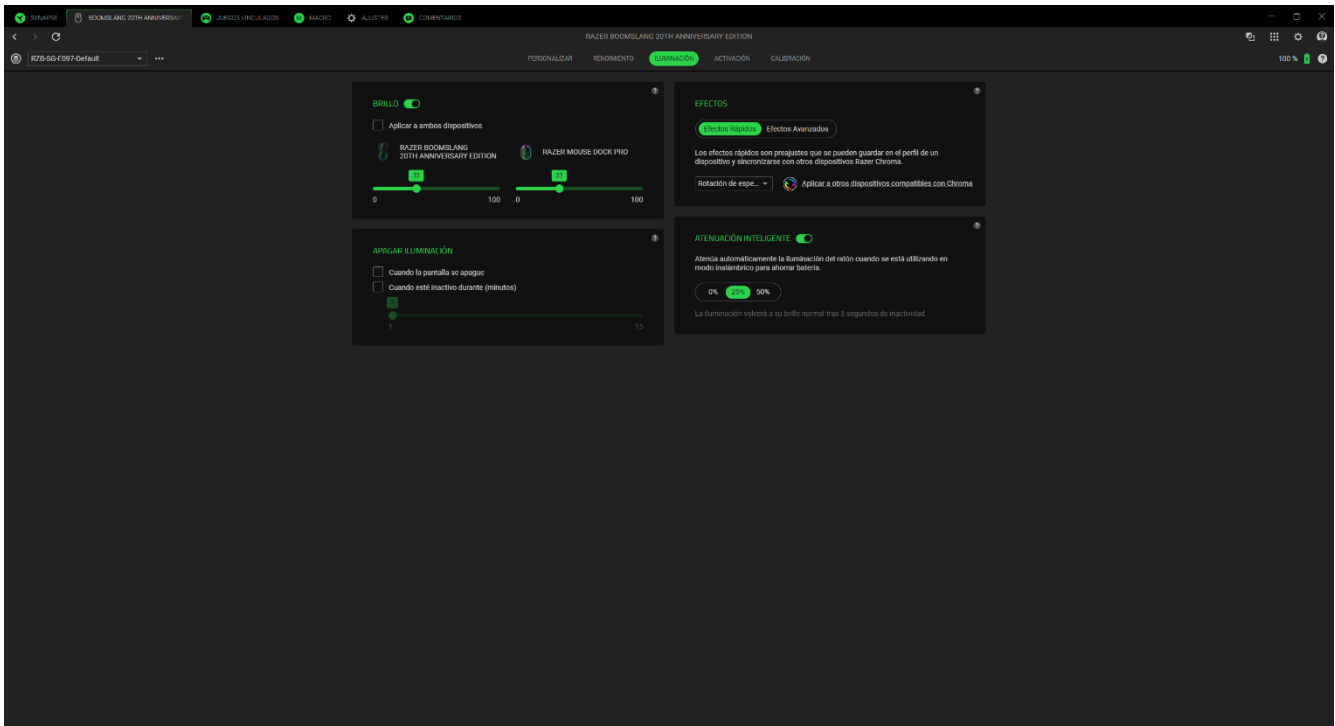

Brillo





Puedes apagar la iluminación del dispositivo Razer con la opción Brillo, o aumentar o reducir la luminosidad con el control deslizante. También puedes ajustar el brillo del dock y del ratón juntos o por separado.

Apagar iluminación

Esta herramienta de ahorro de energía te permite deshabilitar la iluminación del dispositivo cuando se apaga la pantalla del sistema y/o que se apague automáticamente cuando el Razer Boomslang 20th Anniversary Edition se mantenga inactivo durante un tiempo determinado.

Efectos rápidos

Hay varios efectos rápidos que puedes seleccionar y aplicar a la iluminación del ratón:

	Nombre	Descripción	Cómo configurarlo
	Medidor de audio	La alfombrilla se iluminará en función del volumen del audio con un espectro de colores predeterminado	Selecciona un nivel de Potenciador de color
	Respiración	La iluminación se enciende gradualmente y se desvanece en los colores seleccionados	Se pueden seleccionar hasta 2 colores o hacer que el cambio se haga de forma aleatoria
	Fuego	Los LED se iluminarán en colores cálidos para imitar el movimiento de las llamas	No se requiere personalización adicional
	Reactivo	El ratón se iluminará cuando hagas clic en cualquiera de sus botones	Selecciona un color y una duración
	Rotación de espectro	La iluminación rotará entre los 16,8 millones de colores de forma continua	No se requiere personalización adicional
	Luz estelar	La iluminación de cada LED tendrá la posibilidad de encenderse y desvanecerse gradualmente, en cualquier momento y con duración aleatoria	Selecciona hasta 2 colores o usa colores aleatorios y selecciona una duración
	Estático	El ratón se mantendrá iluminado con el color seleccionado	Selecciona un color
	Onda	La iluminación del teclado se desplazará en la dirección seleccionada	Selecciona una dirección de onda

Si tienes otros dispositivos de Razer compatibles con Chroma, puedes sincronizar los efectos rápidos con todos tus paneles pulsando el botón de sincronización de Chroma ().

i Algunos efectos de iluminación enumerados aquí pueden no estar disponibles para su dispositivo. Solo otros dispositivos Razer que admitan el efecto de iluminación seleccionado se sincronizarán. Los LED indicadores no son personalizables.

Efectos Avanzados

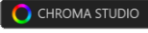
La opción Efectos avanzados te permite elegir un efecto Chroma para usarlo en un dispositivo de Razer compatible con Chroma. Para comenzar a crear tu propio efecto Chroma, simplemente pulsa el botón Chroma Studio ().

Atenuación inteligente

Activa el Smart Dimming para conservar la batería cuando tu dispositivo esté en modo inalámbrico.

Energía

La subpestaña Energía te permite configurar tu dispositivo para que entre en modo de reposo cuando esté inactivo durante un tiempo determinado o gestionar su consumo de energía cuando esté en modo inalámbrico.

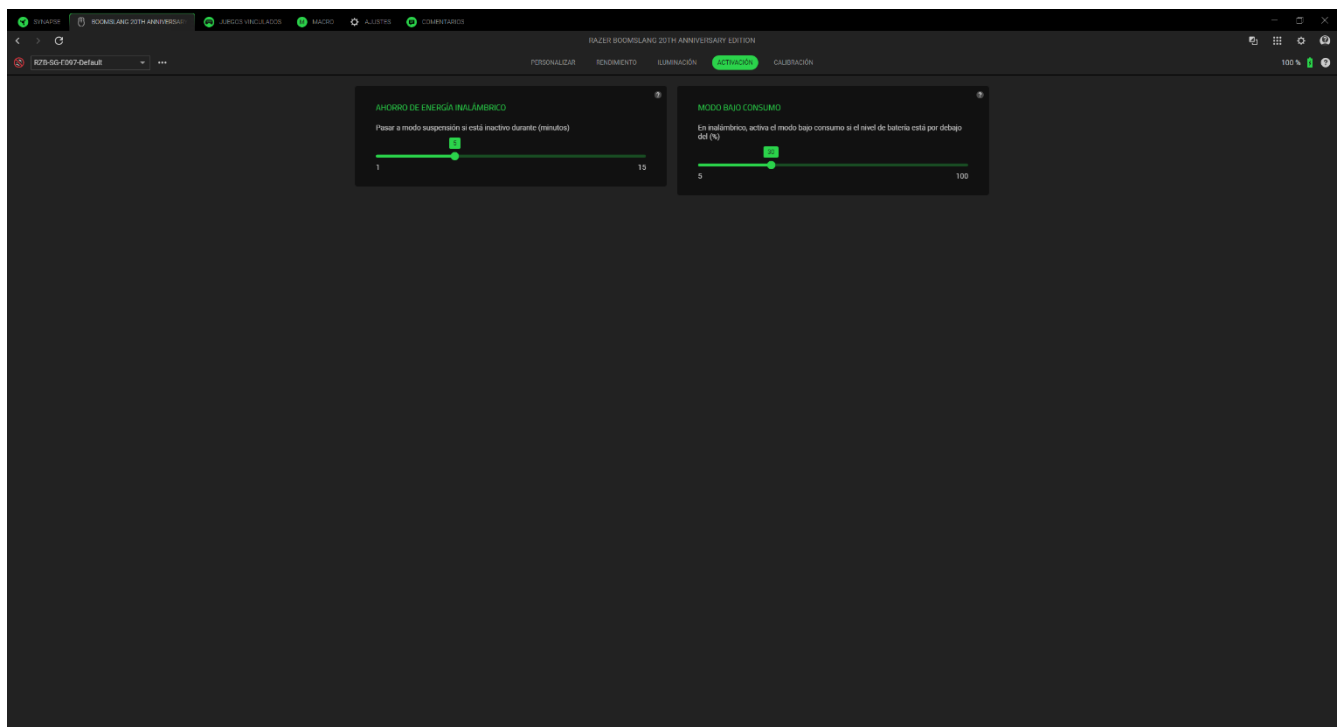

Calibración

La subpestaña Calibración te permite optimizar el sensor Razer Precision para cualquier superficie y mejorar así el seguimiento.

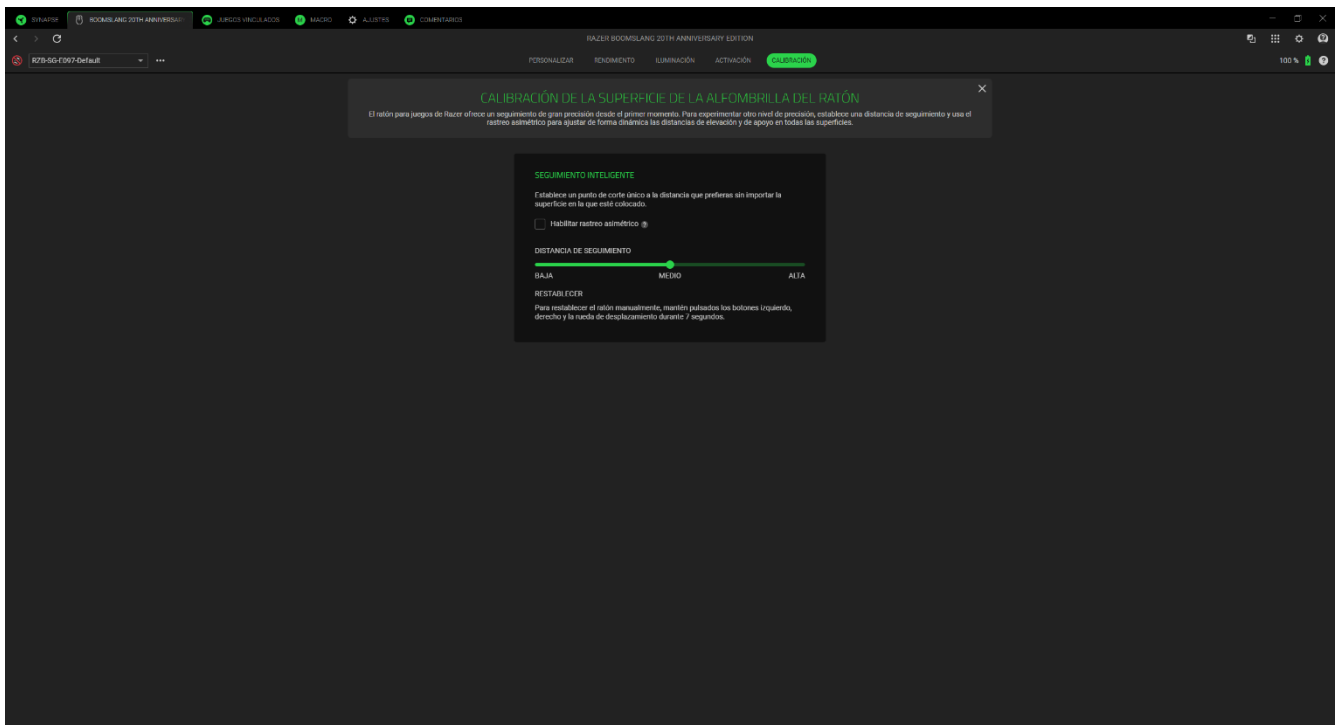

Seguimiento inteligente

El seguimiento inteligente te permite definir la distancia a la que se detiene el seguimiento del sensor cuando se levanta de la superficie para evitar movimientos del cursor no deseados. Para asignar valores distintos para las distancias de despegue y aterrizaje, selecciona Habilitar rastreo asimétrico.

Habilitar rastreo asimétrico

Al seleccionar la opción Activar corte asimétrico, puedes establecer valores diferentes para las distancias de elevación y aterrizaje. Asegúrate de probar bien estas distancias, ya que configurarlas demasiado bajas puede causar problemas de compatibilidad con la superficie.

Distancia de seguimiento

Ajusta el control deslizante para definir la altura vertical específica a la que el sensor deja de rastrear el mouse cuando se levanta.

JUEGOS VINCULADOS

La pestaña Juegos vinculados te permite añadir aplicaciones, ver periféricos vinculados a juegos o buscar aplicaciones.

Juegos

La subpestaña Juegos te permite vincular aplicaciones a tus periféricos. También puedes ordenar las aplicaciones por orden alfabético, fecha de última partida o más jugadas. Las aplicaciones seguirán apareciendo aquí aunque no estén vinculadas a ningún dispositivo Razer. Para añadir una aplicación que no aparece en la pantalla, puedes utilizar el botón Añadir (+) para buscarla manualmente o utilizar el botón Explorar (🎮) para buscarla automáticamente. Haz clic en el botón Buscar (🔍) para buscar un juego o programa concreto de la lista.

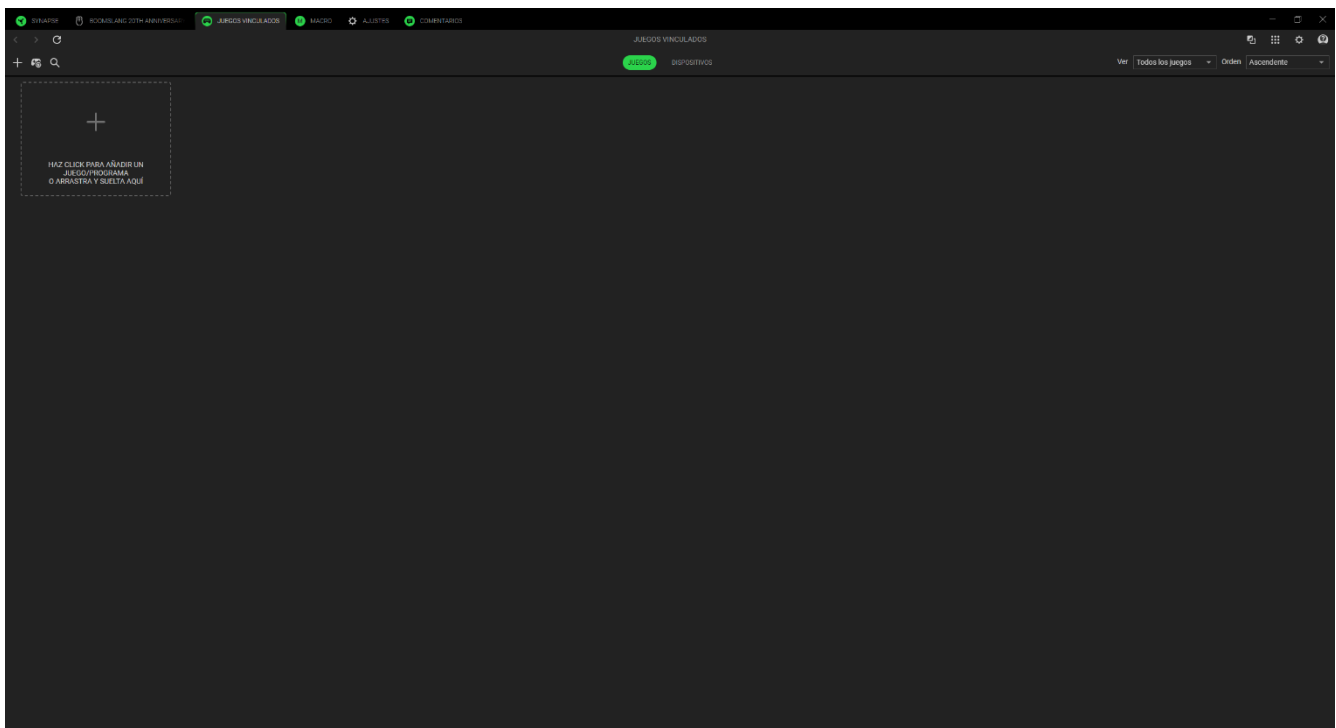

Para vincular una aplicación a tu dispositivo Razer, haz clic en ella en la lista y selecciona un dispositivo y su perfil. Así se configurará automáticamente tu dispositivo con el perfil seleccionado cada vez que inicies la aplicación.

Dispositivos

La subpestaña Dispositivos te permite ver tus periféricos y determinar qué aplicaciones están vinculadas a ellos. Al seleccionar un dispositivo, puedes ver una lista de aplicaciones vinculadas, añadir nuevas aplicaciones o eliminar aplicaciones vinculadas. Puedes filtrar estas aplicaciones utilizando la lista desplegable Ver y Orden. Para añadir una aplicación que no aparece en tu periférico, puedes arrastrar y soltar el archivo ejecutable en el cuadro o utilizar el botón Añadir (+) para abrir la ventana de búsqueda. Dentro de la ventana de búsqueda, puedes hacer clic en el botón Actualizar (↻) para volver a analizar las aplicaciones instaladas, en el botón Buscar (🔍) para buscar un juego o programa concreto de la lista, o en el enlace Examinar para buscar la aplicación manualmente.

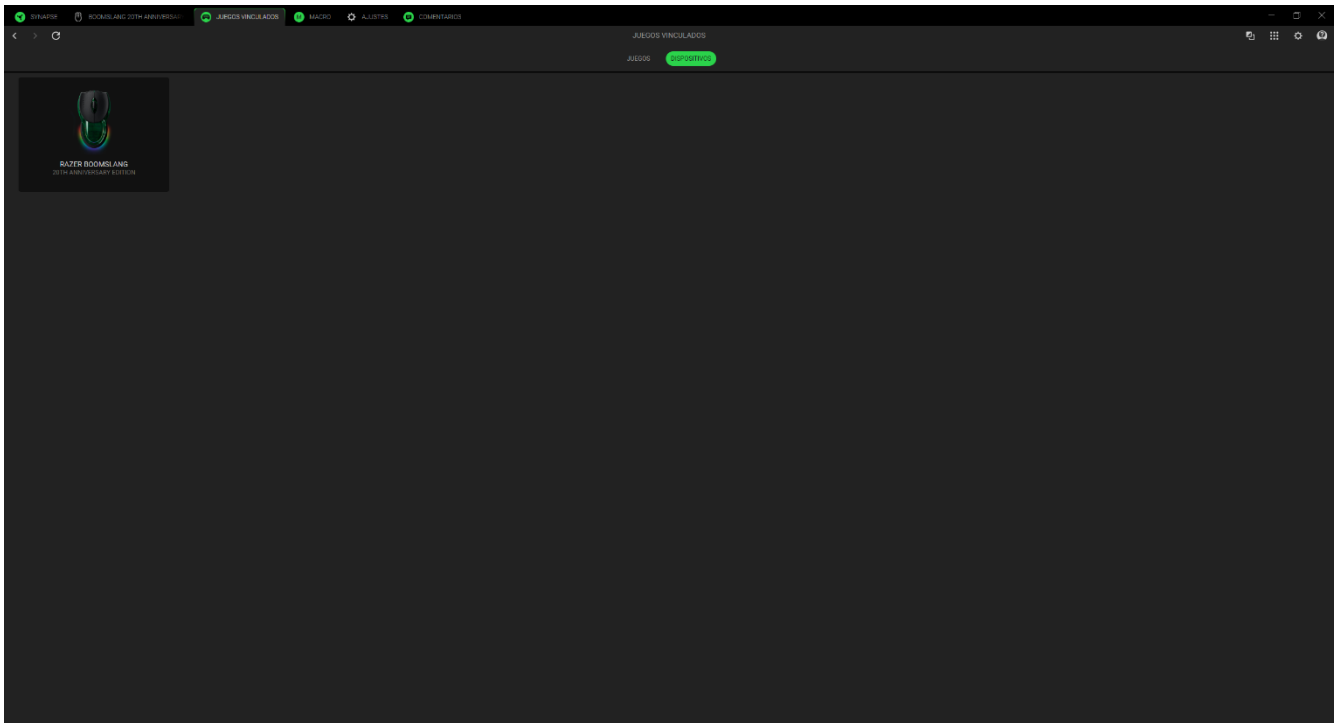

Para vincular una aplicación a tu dispositivo Razer, haz clic en la casilla de verificación situada en la esquina superior izquierda de la aplicación mientras estás en el cuadro de búsqueda. Así se configurará automáticamente tu dispositivo con el perfil seleccionado cada vez que inicies la aplicación.

MACRO

Si necesitas ejecutar una serie de comandos complejos con precisión, necesitas una macro. Una macro es un conjunto de pulsaciones de teclas, pulsaciones de botones y movimientos del cursor grabados que puedes asociar a tu dispositivo y ejecutar en cualquier momento.

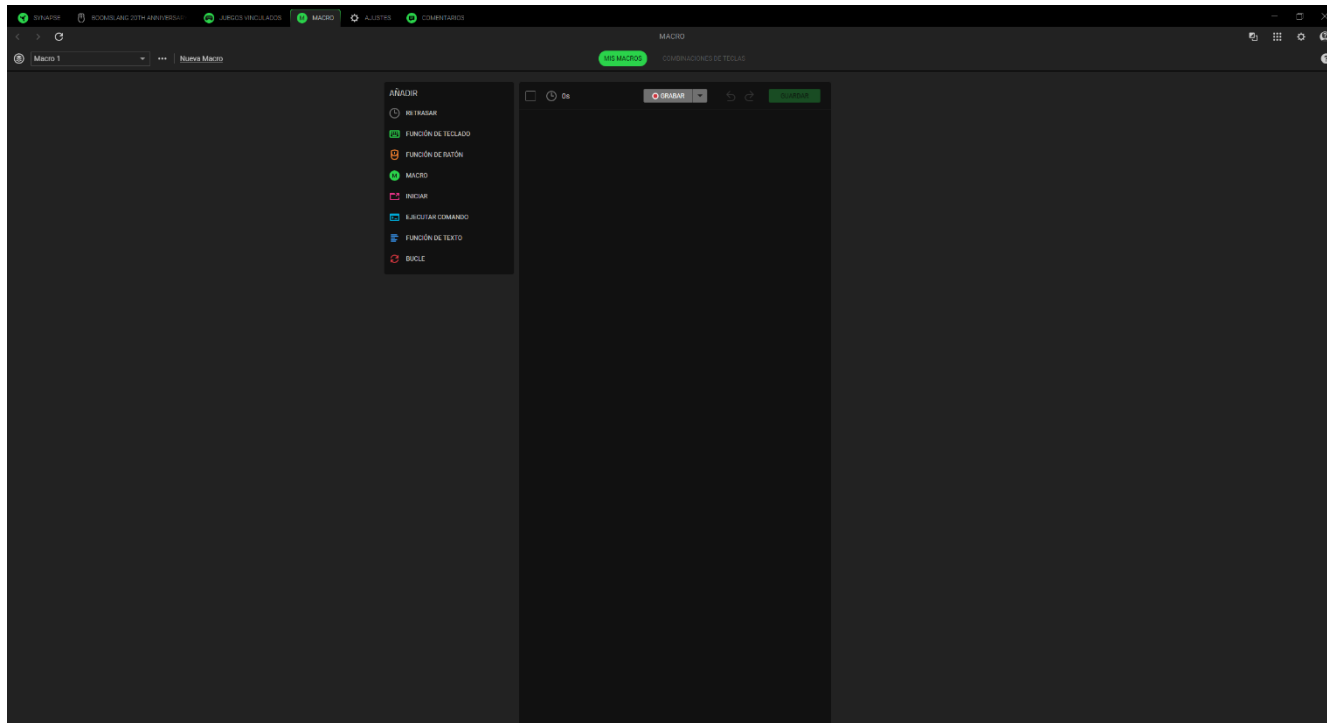

Mis macros

La subpestaña Mis macros te permite crear, editar y organizar estas macros para asignarlas a las teclas o los botones de tu dispositivo Razer. Utiliza los siguientes botones para acceder a tus opciones de macros:

Barra desplegable de macros



Al hacer clic en esta barra desplegable, se mostrarán todas las macros de este dispositivo. Aquí puedes buscar una macro específica, ordenar tus macros, crear una carpeta nueva y crear una macro nueva. Al seleccionar una macro, se activarán varias opciones, como renombrar, duplicar o eliminar la macro.

*** Varios

Al hacer clic en este botón, se abrirá una ventana emergente con opciones relacionadas con tu macro actual.

Nueva macro

Utiliza este enlace para crear y seleccionar rápidamente la nueva macro.

Una vez que tengas una macro, podrás grabar las pulsaciones de teclas, las pulsaciones de botones y los movimientos del cursor haciendo clic en el botón Grabar () o podrás personalizar la macro haciendo clic en el botón del menú desplegable () antes de empezar a grabar con las siguientes opciones:

- **Iniciar retraso.** Establece un breve retraso de entre 1 y 5 segundos antes de que empiece la grabación.
- **Tecla de acceso directo.** Asigna una tecla de acceso directo para iniciar la grabación de una macro incluso cuando Razer Synapse esté en segundo plano.
- **Ajustes de retraso.** Establece la cantidad de tiempo que pasa entre un comando y otro.
- **Seguimiento del movimiento del ratón.** Habilita la grabación de los movimientos del ratón y establece las condiciones para su grabación.

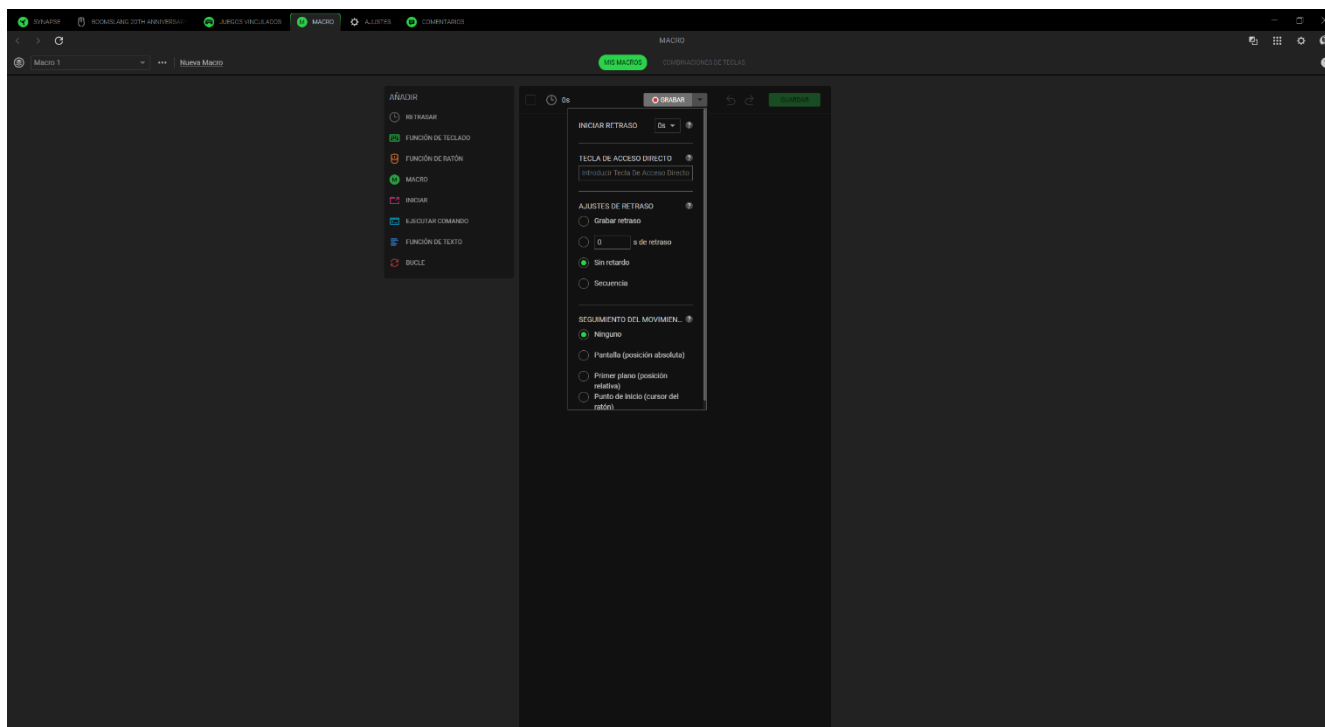

Cuando termines de grabar los comandos de la macro, pulsa el botón Detener () o pulsa la tecla de acceso directo para finalizar la sesión. Después de grabar una macro, puedes editar los comandos que has introducido seleccionando cada comando en la pantalla de macros. Cada pulsación de teclas o botones aparece en orden secuencial, con el primer comando en la parte superior de la pantalla.

El menú Insertar de la parte izquierda de la pantalla permite añadir retardos, introducir pulsaciones de teclas y botones, insertar un grupo completo de macros dentro de la macro, iniciar aplicaciones, ejecutar comandos, escribir textos y repetir en bucle un conjunto de comandos dentro de la macro.

Combinaciones de teclas

La subpestaña Combinaciones de teclas te permite ver las teclas de acceso directo correspondientes a la macro seleccionada. Puedes vincular una macro a una tecla o un botón sin salir de la pestaña Macro. Para ello, haz clic en el botón Asignar macro a tus dispositivos (+).

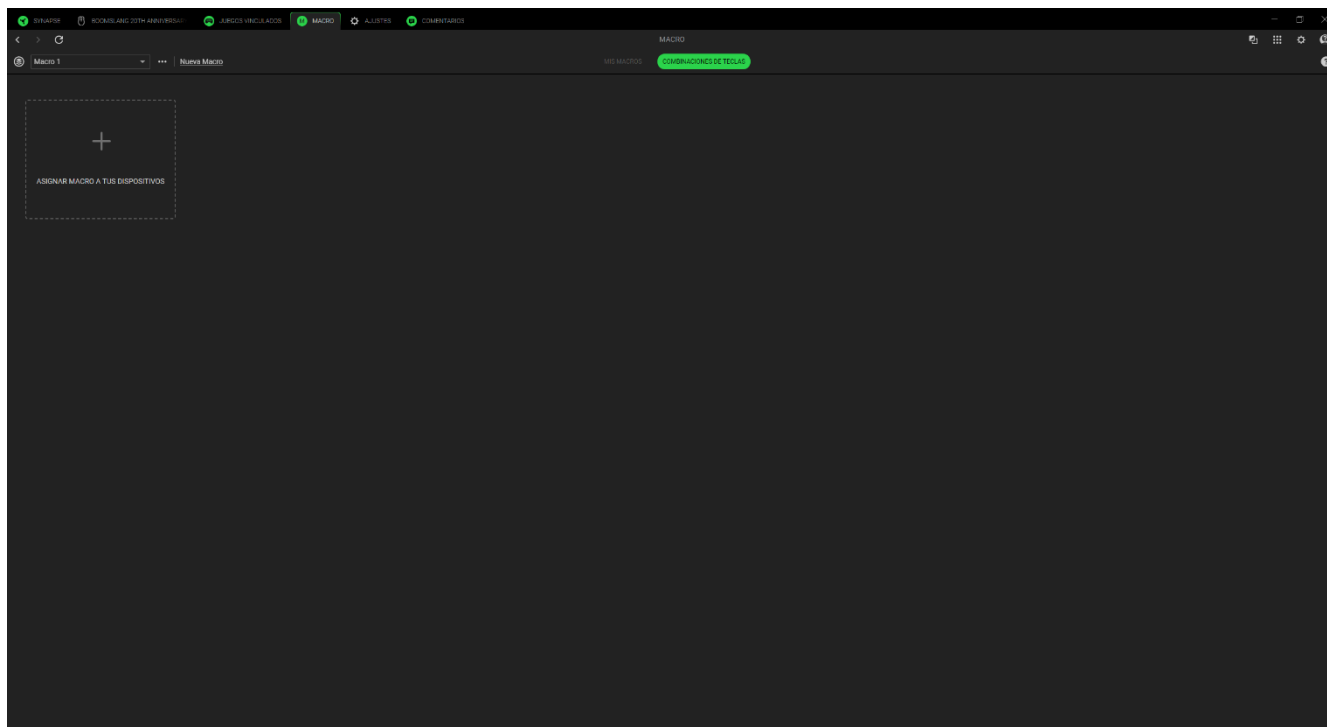

AJUSTES

La pestaña Ajustes, a la que se accede pulsando el botón (⚙), permite configurar numerosas opciones, como las siguientes:

Synapse

En la subpestaña Synapse encontrarás las opciones específicas de la aplicación.

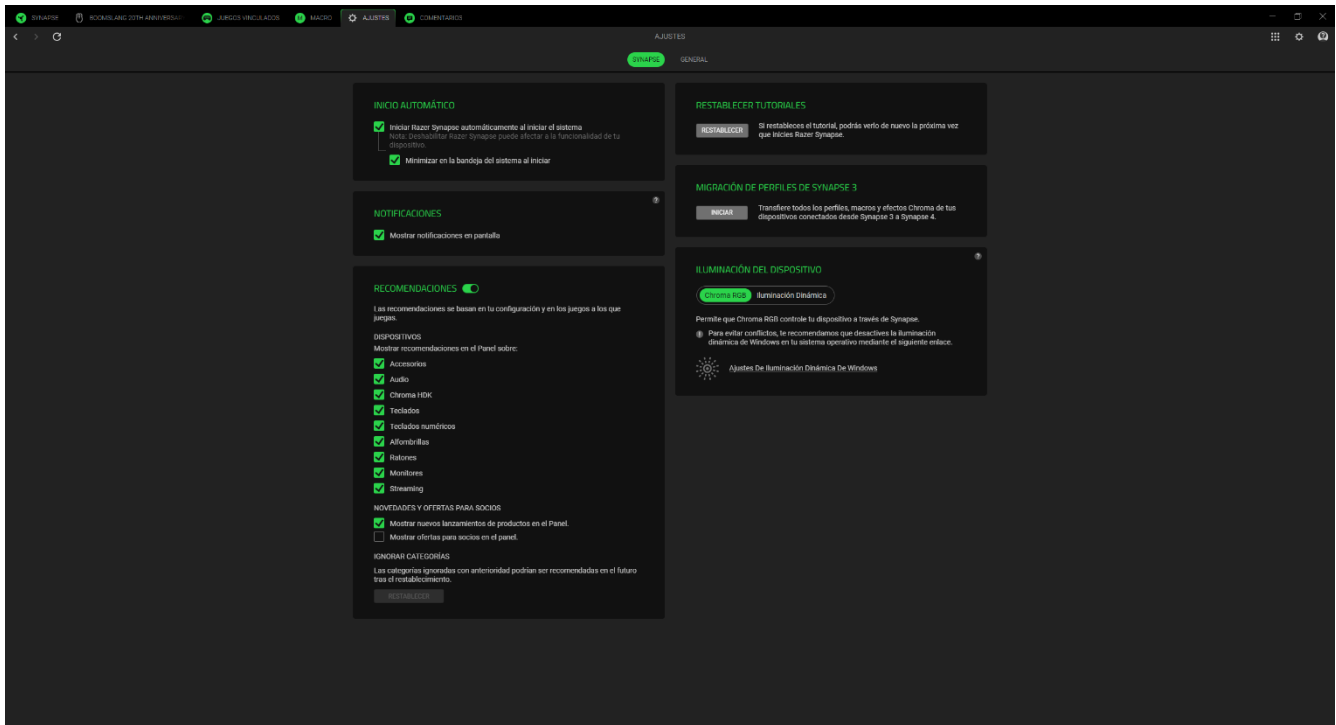

Inicio automático

La opción Inicio automático permite configurar el comportamiento de arranque de la aplicación.

Recomendaciones

Las recomendaciones nos permiten mostrar los últimos productos y funciones en tu panel de control en función de los dispositivos instalados y los juegos vinculados.

Iluminación del dispositivo

Esta opción te permite elegir qué aplicación controlará los efectos de iluminación de tu dispositivo.

Notificaciones

La opción Notificaciones permite que la aplicación muestre notificaciones en pantalla incluso aunque ejecutes aplicaciones a pantalla completa.

Restablecer tutoriales

Al seleccionar el botón Restablecer, se reactivarán todos los tutoriales que te ayudarán a familiarizarte con las características de Razer Synapse.

General

La subpestaña General es la sección donde puedes acceder a diversas opciones para tu aplicación, así como encontrar información adicional sobre el software.

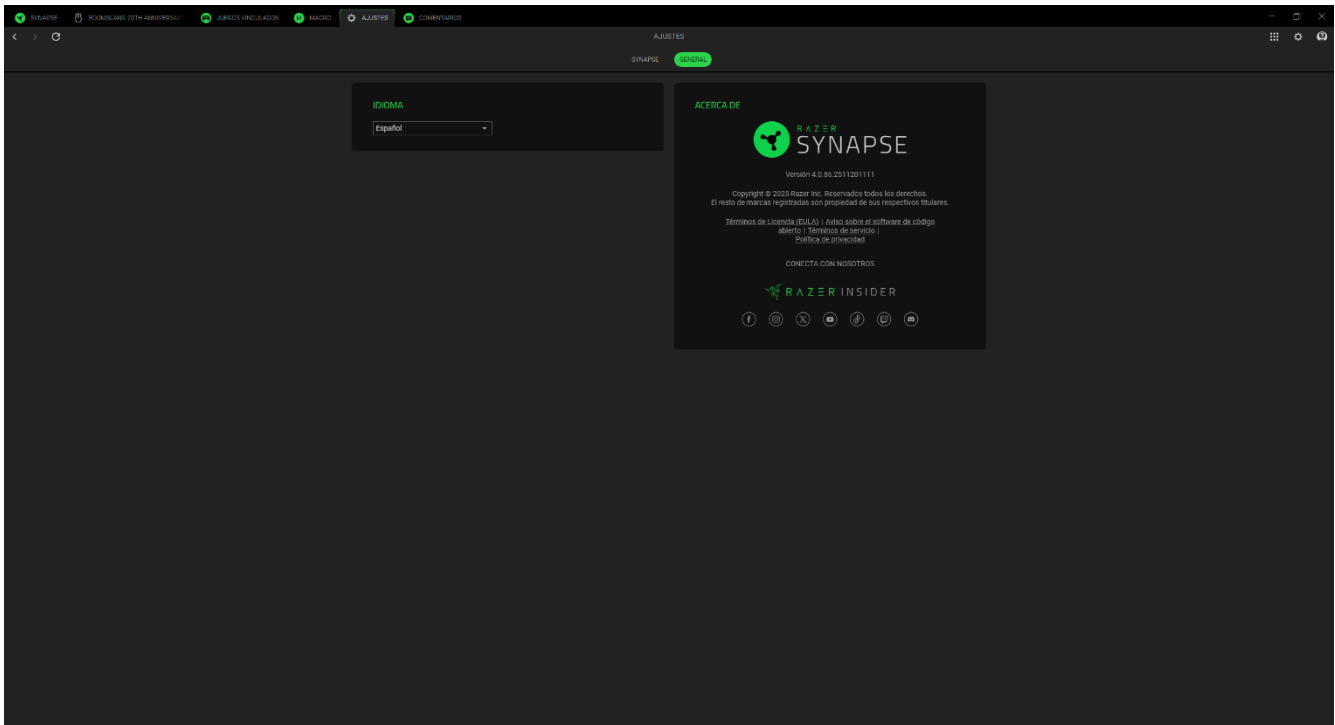

Idioma

Esta opción te permite cambiar el idioma de visualización de Razer Synapse.

Acerca de

La sección Acerca de muestra la versión actual del software y la declaración de copyright y también proporciona enlaces relevantes sobre los términos de uso de Razer. También puedes utilizar esta opción para acceder rápidamente a las comunidades sociales de Razer.

COMENTARIOS

Ayúdanos a mejorar Razer Synapse con tus comentarios, sugerencias y problemas con el software. Puedes ponerte en contacto con nosotros directamente a través de esta pestaña e incluso obtener recompensas por informar sobre errores.

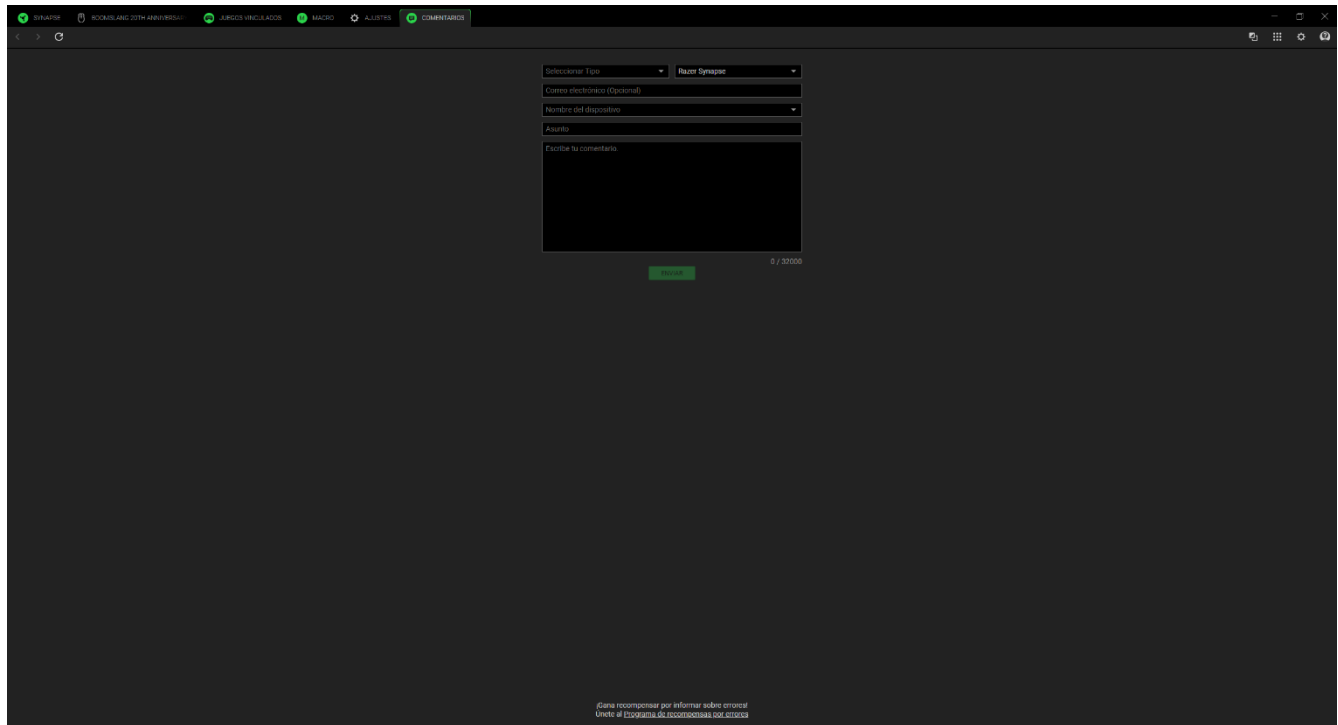

The image shows a dark-themed web interface for submitting feedback. At the top, there is a navigation bar with several tabs: 'SINAPSE', 'DESCARGAR OTRO ARCHIVO', 'VERIFICAR VINCULO', 'MAGAZIN', 'AYUDA', and 'COMENTARIOS'. The 'COMENTARIOS' tab is active. Below the navigation bar, the form contains the following elements:

- A dropdown menu labeled 'Seleccionar Tipo' with 'Razer Synapse' selected.
- A text input field labeled 'Correo electrónico (Opcional)'.
- A dropdown menu labeled 'Nombre del dispositivo'.
- A text input field labeled 'Asunto'.
- A large text area labeled 'Escribe tu comentario'.
- A green 'Enviar' button at the bottom right of the form.
- A character count '0 / 20000' next to the text area.

At the bottom of the page, there is a small text notice: '¡Gana recompensas por informar sobre errores! Únete al programa de recompensas por errores'.

6. SEGURIDAD Y MANTENIMIENTO

NORMAS DE SEGURIDAD

Para alcanzar la máxima seguridad al usar el Razer Boomslang 20th Anniversary Edition, te sugerimos las siguientes medidas:

Si tuvieras algún problema al utilizar el dispositivo correctamente y las indicaciones de la resolución de problemas no dieran resultado, desconecta el dispositivo y llama a la línea de atención de Razer o accede a support.razer.com para solicitar asistencia.

No desmontes el dispositivo y no intentes hacerlo funcionar bajo circunstancias anormales. Hacerlo anulará la garantía.

Mantén el dispositivo alejado de los líquidos o la humedad. El dispositivo debe funcionar dentro del rango específico de temperaturas de 0 °C a 40 °C. Si la temperatura supera ese rango, desenchufa o apaga el dispositivo para dejar que la temperatura se estabilice hasta un nivel óptimo.

COMODIDAD

Hay estudios que demuestran que la realización de movimientos repetitivos durante periodos largos, la ubicación inapropiada de los dispositivos informáticos periféricos, la postura inadecuada del cuerpo y los malos hábitos pueden causar malestar físico y lesiones en los nervios, los tendones y los músculos. A continuación, ofrecemos algunas recomendaciones para evitar lesiones y garantizar la máxima comodidad al utilizar tu Razer Boomslang 20th Anniversary Edition.

- Sitúa el monitor y el teclado directamente frente a ti, con el ratón a un lado. Coloca los codos a los lados del cuerpo, no demasiado lejos. El teclado debe quedar a una distancia corta, fácil de alcanzar.
- Ajusta la altura de la silla y la mesa de forma que el teclado y el ratón estén a la altura o por debajo de la altura de tus codos.
- Mantén los pies bien apoyados, la postura recta y los hombros relajados.
- Durante el juego, relaja la muñeca y mantenla estirada. Si realizas las mismas tareas manuales de forma reiterada, trata de no doblar, extender ni torcer las manos durante periodos prolongados.
- No apoyes las muñecas sobre superficies rígidas durante periodos prolongados. Utiliza un reposamuñecas para apoyar la muñeca mientras juegas.
- No estés sentado en la misma postura todo el día. Levántate, camina y haz ejercicios para estirar los brazos, los hombros, el cuello y las piernas.

Si sientes algún malestar físico al utilizar el ratón (por ejemplo, dolor, adormecimiento o cosquilleo en las manos, las muñecas, los codos, los hombros, el cuello o la espalda), consulta de inmediato a un médico cualificado.

USO Y MANTENIMIENTO

El Razer Boomslang 20th Anniversary Edition requiere un mantenimiento mínimo para conservarlo en óptimas condiciones. Para evitar la acumulación de suciedad, recomendamos desconectar el dispositivo del puerto USB una vez al mes y limpiarlo usando un paño suave o un hisopo de algodón. No uses jabón ni productos de limpieza agresivos.

Para disfrutar de la mejor experiencia en movimiento y control del ratón, se recomienda encarecidamente utilizar una alfombrilla de ratón de primera calidad de Razer. Algunas superficies provocan el desgaste indebido en las bases, y requieren cuidado constante y la posterior sustitución.

Ten en cuenta que el sensor del Razer Boomslang 20th Anniversary Edition está “adaptado” u optimizado especialmente para las alfombrillas de ratón Razer. Esto significa que el sensor se ha probado ampliamente para confirmar que el Razer Boomslang 20th Anniversary Edition lea y rastree mejor sobre alfombrillas de ratón Razer.

ADVERTENCIA SOBRE LA BATERÍA

El Razer Boomslang 20th Anniversary Edition contiene una batería recargable de iones de litio. En general, la vida útil de estas baterías depende del uso. Si piensas que la batería recargable de iones de litio que contiene el Razer Boomslang 20th Anniversary Edition podría estar agotada (tiene poca carga), prueba a cargarla.

Precaución: No las abras, mates, ni expongas a materiales conductores (metal), humedad, líquido, fuego o calor. De lo contrario, las baterías pueden sulfatarse o explotar, ocasionando lesiones físicas. La duración de la batería varía en función de su uso.

7. ASPECTOS LEGALES

INFORMACIÓN SOBRE DERECHOS DE AUTOR Y PROPIEDAD INTELECTUAL

© 2026 Razer Inc. Todos los derechos reservados. Razer, el logotipo de la serpiente de tres cabezas, el logotipo de Razer, "For Gamers. By Gamers.", y el logotipo de "Powered by Razer Chroma" son marcas comerciales o marcas registradas de Razer Inc. y/o sus empresas afiliadas en Estados Unidos y otros países. El resto de marcas registradas son propiedad de sus respectivos titulares y otros nombres de empresas y productos aquí mencionados pueden ser marcas comerciales de sus respectivas compañías.

Windows y el logotipo de Windows son marcas comerciales del grupo de compañías de Microsoft.

Razer Inc. ("Razer") puede tener derechos de autor, marcas comerciales, secretos comerciales, patentes, solicitudes de patentes u otros derechos de propiedad intelectual (registrados o no registrados) relativos al producto objeto de esta guía. La entrega de esta guía no otorga derechos de ningún tipo, como derechos de autor, marca comercial, patente u otro derecho de propiedad intelectual. Razer Boomslang 20th Anniversary Edition (el "Producto") puede diferir de las imágenes del embalaje u otras. Razer no asume ninguna responsabilidad sobre dichas diferencias o por cualquier error que pudiera aparecer. La información contenida aquí está sujeta a cambios sin previo aviso.

GARANTÍA LIMITADA DEL PRODUCTO

Para obtener los términos más recientes y actuales de la Garantía limitada del producto, visita razer.com/warranty.

LIMITACIÓN DE RESPONSABILIDAD

Razer no será en ningún caso responsable de ninguna pérdida de beneficios, pérdida de información o datos, especial, fortuita, indirecta, punitiva o consecuente, que surja de alguna forma de la distribución o la venta, reventa, uso o incapacidad para usar el Producto. La responsabilidad de Razer no podrá superar en ningún caso el precio de compra minorista del Producto.

GENERAL

Estos términos estarán regidos y serán interpretados bajo las leyes de la jurisdicción en la cual se haya comprado el Producto. Si algún término de este documento se considera no válido o no aplicable, entonces dicho término (en la medida que no es válido ni aplicable), no tendrá efecto y se considerará excluido sin invalidar ninguno de los términos restantes. Razer se reserva el derecho de corregir cualquier término en cualquier momento sin previo aviso.