



RAZER KIYO V2 X 雷蛇清姬 V2 X

高级用户指南

目录

1. 内含物品	2
2. 要求	3
2. 简要介绍	3
4. 入门指南	4
5. 配置 RAZER KIYO V2 X 雷蛇清姬 V2 X	6
6. 安全与维护	20
7. 法律声明	21

1. 内含物品

- Razer Kiyo V2 X 雷蛇清姬 V2 X

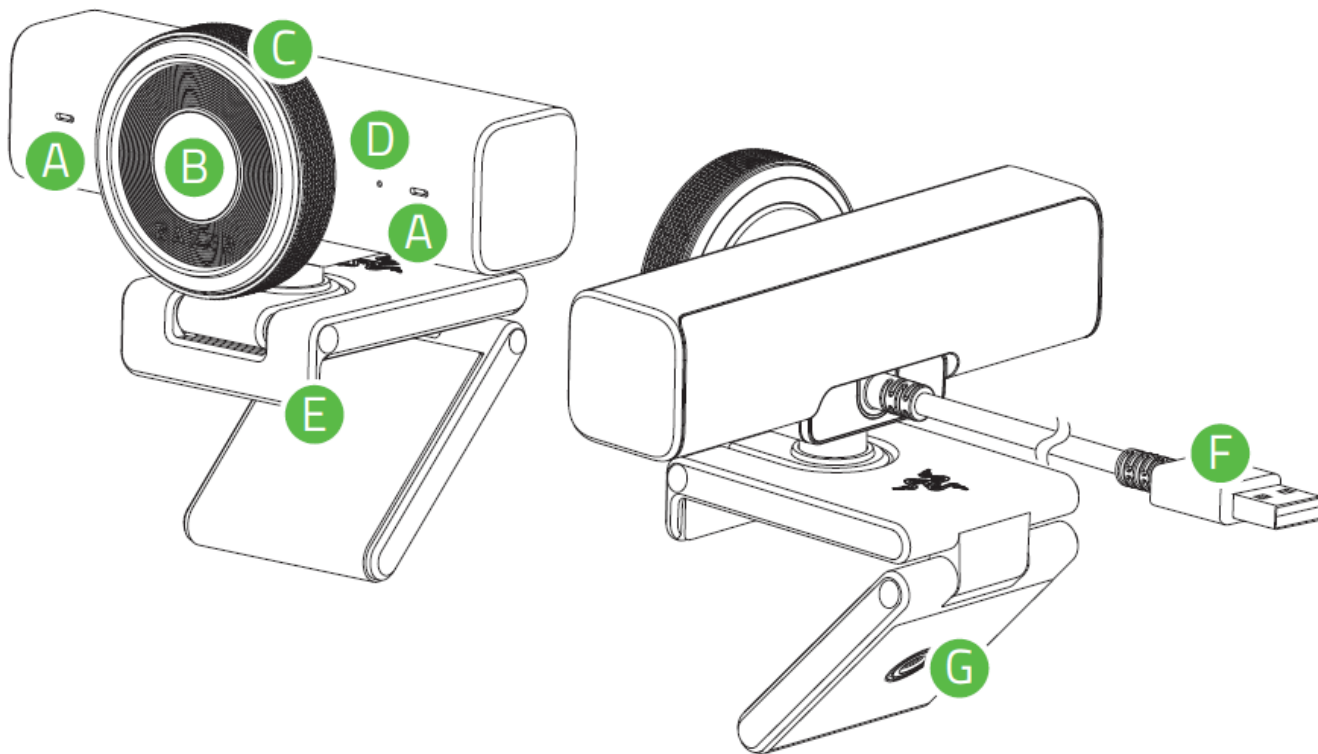

- A. 内置双麦克风
- B. 超广角镜头，可通过软件调节视野 (FoV)
- C. 隐私快门旋钮

- D. 状态指示灯
- E. 可调节夹子/支架
- F. USB 2.0 Type-A 连接器
- G. 摄像头螺纹接口

- 重要产品信息指南

2. 要求

产品要求

- 直接通过 USB Type A 连接至电脑
- Windows® 11（或更高版本）

RAZER SYNAPSE 雷云要求

- 互联网连接，用于软件安装

2. 简要介绍

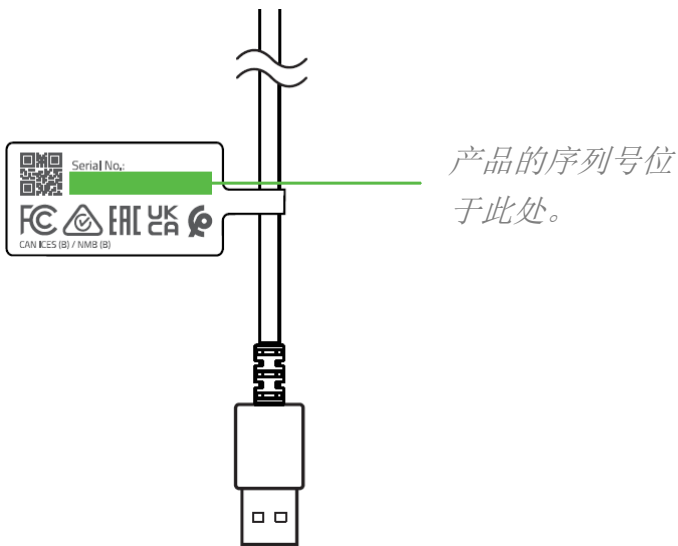

你已拥有了一款出色的设备，现在可以让它变得更出色。在 razerid.razer.com/cn-zh/warranty 上注册保修，获得保障并解锁 Razer 雷蛇独家福利。

 任何有限保修索赔都需要提供有效的购买凭证。

4. 入门指南

固定摄像头

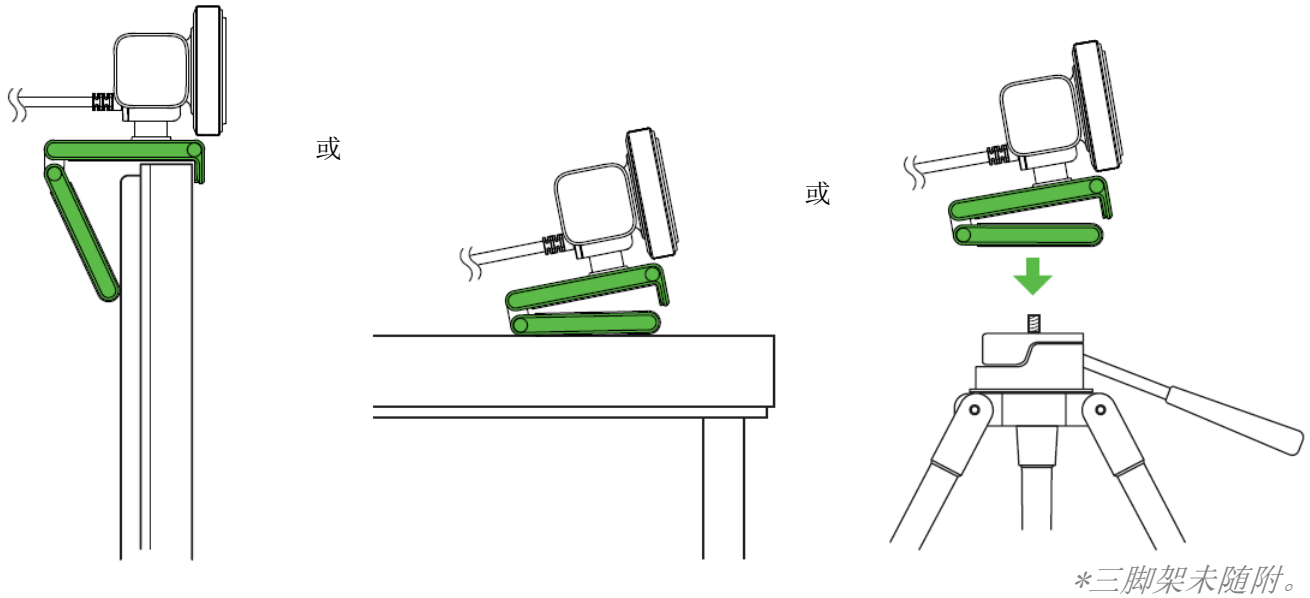

连接到电脑

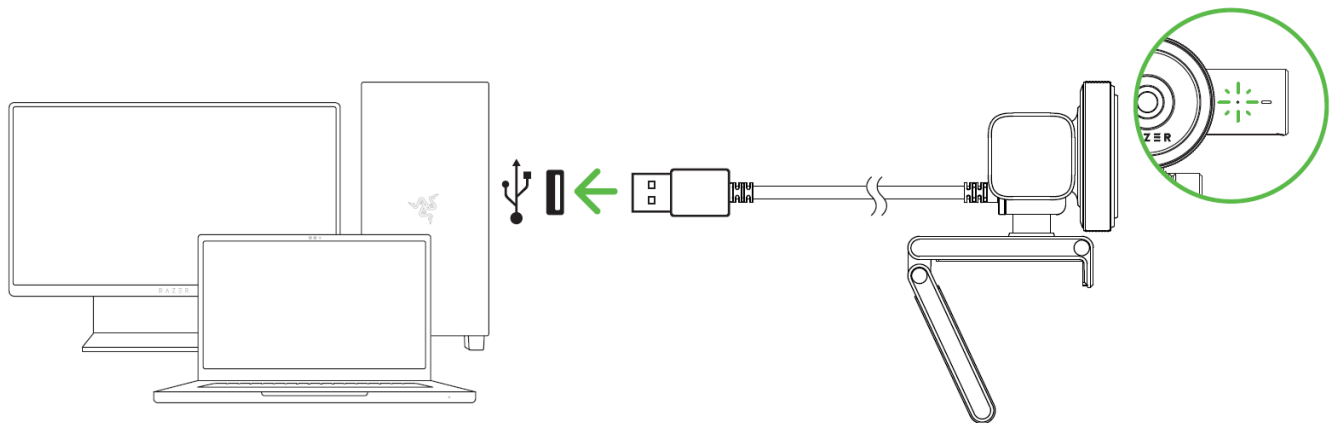

i 请仅使用包装中附带的 USB Type-C 转 Type-C 数据线。此数据线不适用于其他设备。为获得最佳的串流和录制性能，请将摄像头直接连接到电脑的 USB 3.0 接口。使用 USB 2.0 接口、USB 集线器、切换器或延长线可能会降低性能。

打开隐私快门

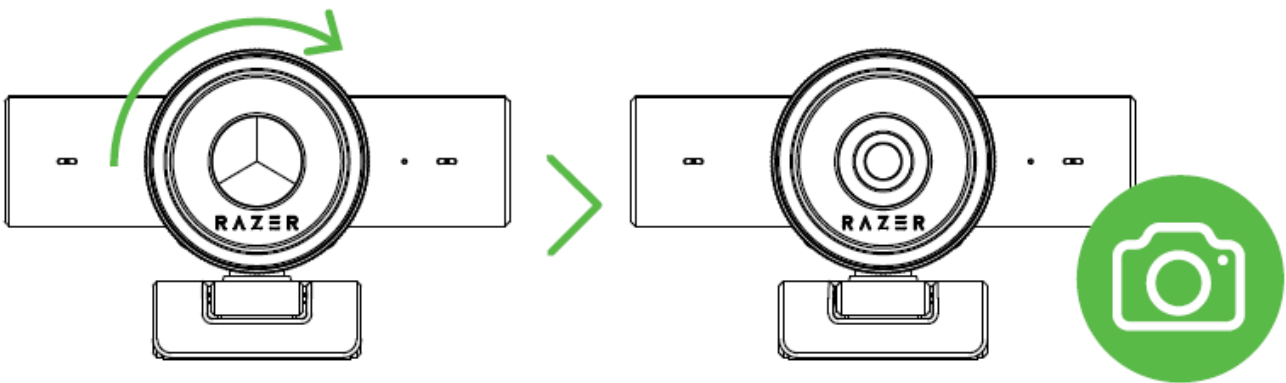
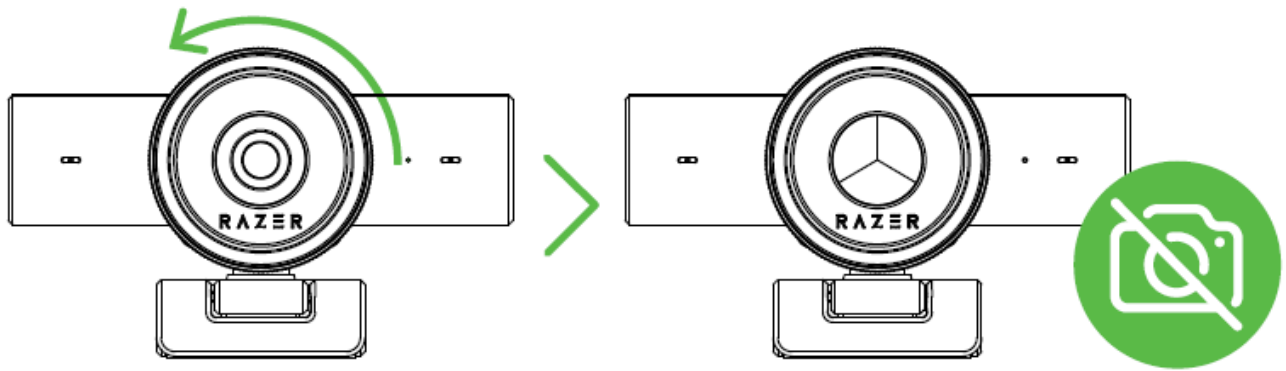

充分发挥其性能

使用 Razer Synapse 雷云应用程序个性化摄像头设置，包括视觉、视频选项、音频效果等。出现提示时安装 Razer Synapse 雷云，或从 cn.razer.com/synapse 下载其安装程序。

5. 配置 RAZER KIYO V2 X 雷蛇清姬 V2 X

i *免责声明：本指南概述了新版 Razer Synapse 雷云应用程序，可能仅部分涵盖你的设备的某些功能特性。新版 Razer Synapse 雷云需要连接互联网才能安装、更新、访问和保存基于云的功能特性。建议你注册 Razer ID 账号，但并非强制性要求。本文列出的所有功能特性在不同的版本、连接的设备和支持的附加组件上可能会有所不同。*

“SYNAPSE 雷云”选项卡

当你首次启动 Razer Synapse 雷云时，“Synapse 雷云”选项卡将是默认选项卡。请使用以下按钮浏览用户界面：

— 最小化

单击此按钮将使应用程序在后台运行时最小化到任务栏。

□ 最大化

此按钮可展开浏览器窗口，使其充满整个屏幕。如要将窗口恢复到原始大小，请再次单击最大化按钮。

× 关闭

此按钮将关闭所有相关选项卡，并完全终止应用程序。

< 上一个选项卡

单击此按钮将返回到上次访问的选项卡。

> 下一个选项卡

如果你最近使用过“上一个选项卡”按钮，单击此按钮将进入下一页。

🔄 刷新选项卡

此按钮可重新加载当前页面。如果页面显示不正确或你想查看最新内容，请使用此按钮。

↓ 下载更新

如果出现此按钮，则表示此应用程序有更改。如果页面显示不正确或你想查看最新内容，请使用此按钮。

☰ 更多

单击此按钮将弹出一个窗口，方便你访问“设备”、“模块”和“其他已安装的应用”选项卡。

⚙ 设置

单击此按钮将打开“设置”选项卡，以便快速更改此应用程序的设置。

👤 个人资料

此按钮将打开一个弹出窗口，以访问“登录”、“反馈”、“为此软件评分”、“添加 Wi-Fi 设备”和“退出”选项。

❓ 信息

将鼠标悬停在此按钮上，会弹出有关某个特性或功能的附加信息。

控制板

“控制板”子选项卡是 Razer Synapse 雷云的总控制台，你可以在其中访问所有 Razer 雷蛇设备、模块和在线服务。

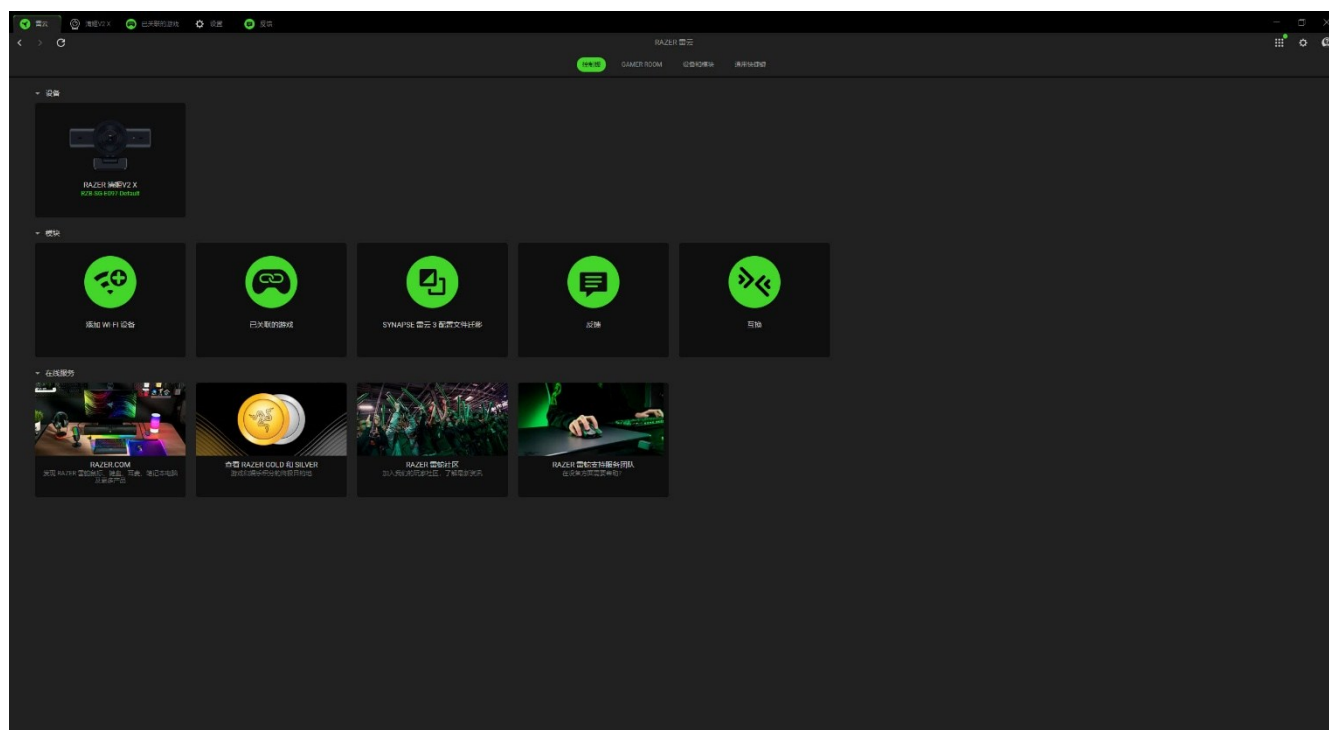

Gamer Room

“Gamer Room”子选显卡显示所有具有 Razer Aether 雷蛇以太灯具功能的设备。在当中，你可以查看和管理支持 Gamer Room 的设备。

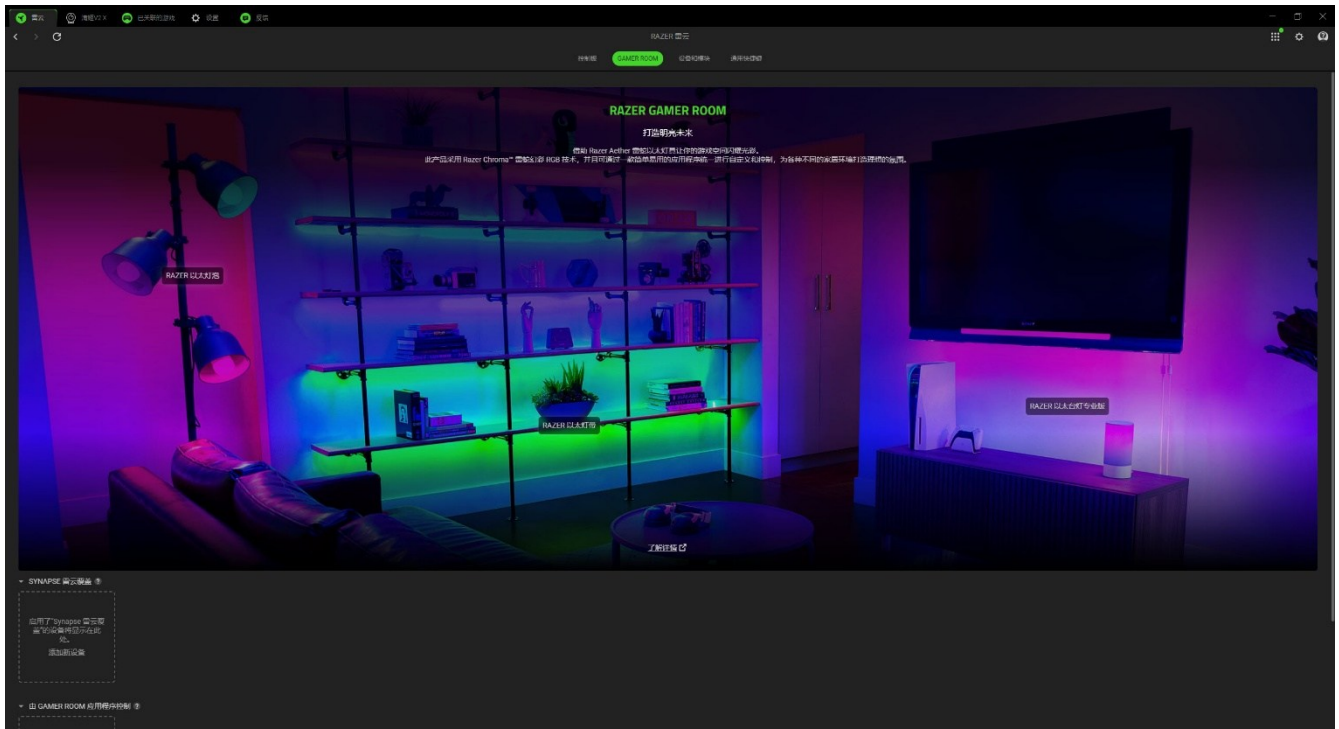

Synapse 雷云覆盖

本部分允许你选择和自定义设备的灯光效果，并使用 Razer Synapse 雷云让设备对支持 Chroma 幻彩的游戏和幻彩互联（Chroma Connect）应用程序做出响应。

由 Gamer Room 应用程序控制

本部分显示 Gamer Room 应用程序远程控制的所有受支持设备。

设备和模块

“模块”子选项卡列出了所有已安装及可供安装的模块。

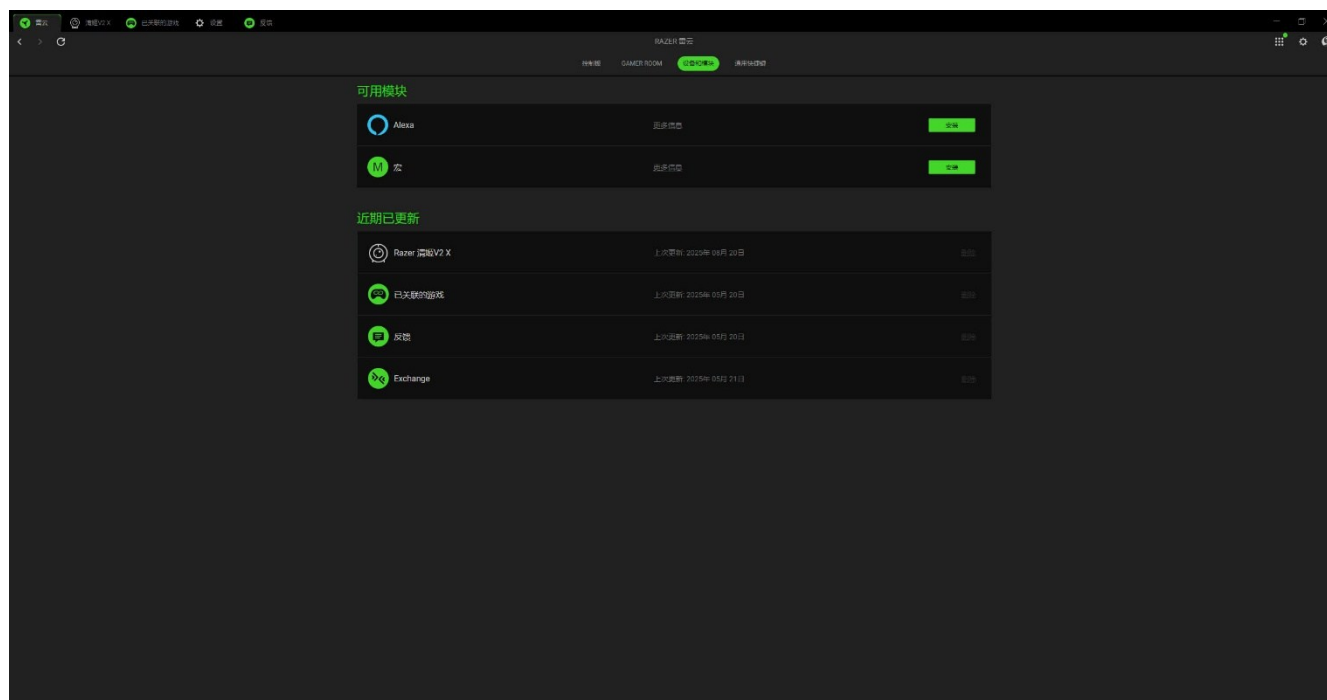

通用快捷键

将操作或 Razer Synapse 雷云的功能绑定到任何支持 Razer Synapse 雷云之设备输入的自定义按键组合，并应用于所有设备配置文件。

! 只会识别支持 *Razer Synapse* 雷云之设备的输入。

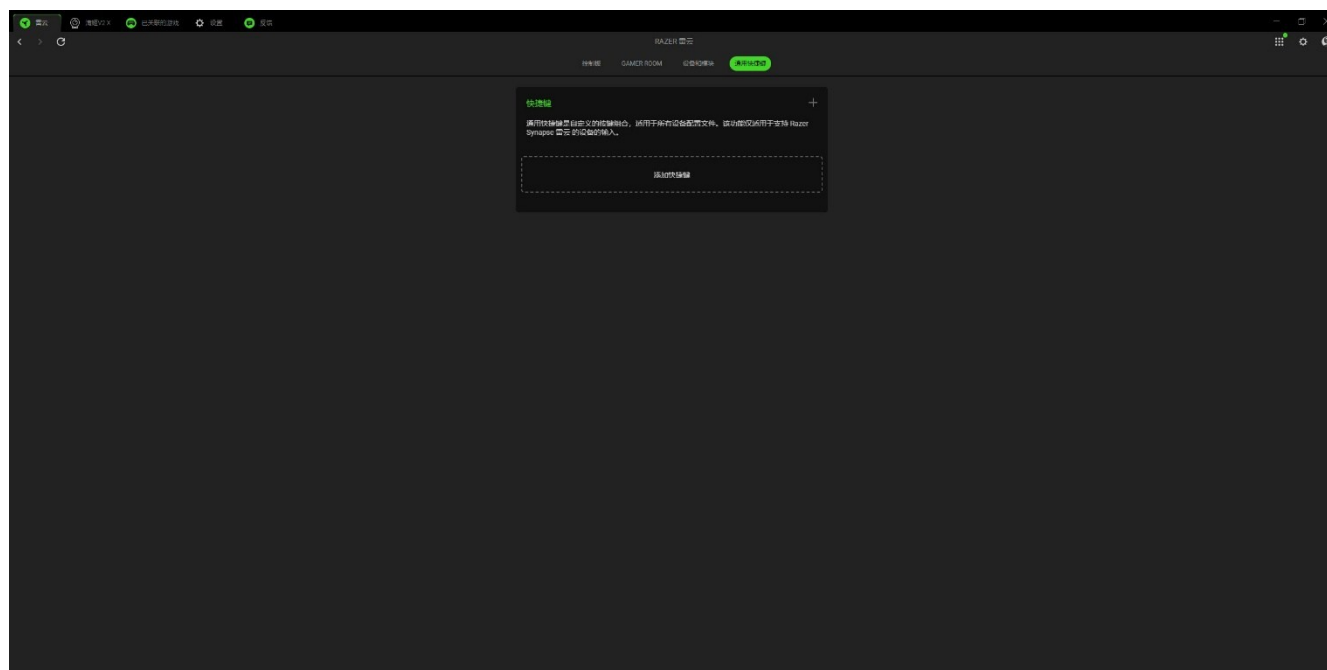

KIYO V2 X 雷蛇清姬 V2 X

“Kiyo V2 X 清姬 V2 X”选项卡是 Razer 雷蛇网络摄像头的主选项卡。你可以在当中调整设备设置，包括视频质量、图像处理 and 色彩校正。在此标签页下进行的任何更改都会自动保存到您的本地系统和云端存储。请使用下方按钮访问您的配置文件选项：

▾ 配置文件下拉栏

单击此下拉栏将显示该设备的所有配置文件，以便你快速更改配置文件。

... 其他

单击此按钮将弹出与你当前配置文件相关的选项。

摄像头

设置和控制拍摄对象与摄像头的距离、摄像头跟踪拍摄对象的方式，以及确定拍摄的亮度或暗度。



配置文件

配置文件是一个数据存储系统，用于保存所有 Razer 设备设置。默认情况下，配置文件名称以系统名称为基础。单击下拉栏（▾）将显示该设备的所有配置文件，以便在它们之间快速切换。按下配置文件相应的“其他”按钮（...），即可添加、导入、重命名、复制、导出或删除配置文件。

设备预览

当“预览”已启用时，“设备预览”会显示摄像头的实时影像。当中还会显示用于选择摄像头和预览分辨率的下拉菜单。

i 要自定义摄像头设置，必须先打开 *预览* 开关。在你通过 *Razer Synapse* 雷云开启“预览”功能后，其他应用程序将无法使用摄像头。

变焦

使用缩放滑块调整主体的距离或相机的拍摄范围，并通过平移和倾斜控制放大的区域。你最多可以将其中五个设置保存为预设，并为每个预设指定单独的快捷键。

自动对焦

在自动对焦和手动对焦之间切换。如果关闭自动对焦，您可以使用滑块手动调整相机的对焦。

自动曝光

设置相机如何评估主体的曝光程度，可选择自动调整拍摄画面的高光和阴影，或手动调整相机对光线的敏感度。启用后，你即可以选择以下测光设置：

- **平均。** 相机会以整个场景为基础评估主体的曝光设置。
- **中心。** 相机会使用整个场景评估曝光设置，重点关注中心区域。
- **人脸。** 曝光设置将根据场景中检测到的主体人脸进行评估。

禁用时，你可以使用滑块手动调整摄像头建议的曝光设置。

保存

将 *Razer Synapse* 雷云设置保存并存储到你的摄像头，并将这些设置用于其他应用程序。

处理中

使用弱光补偿和动态降噪功能控制摄像头的画质和图像处理质量。

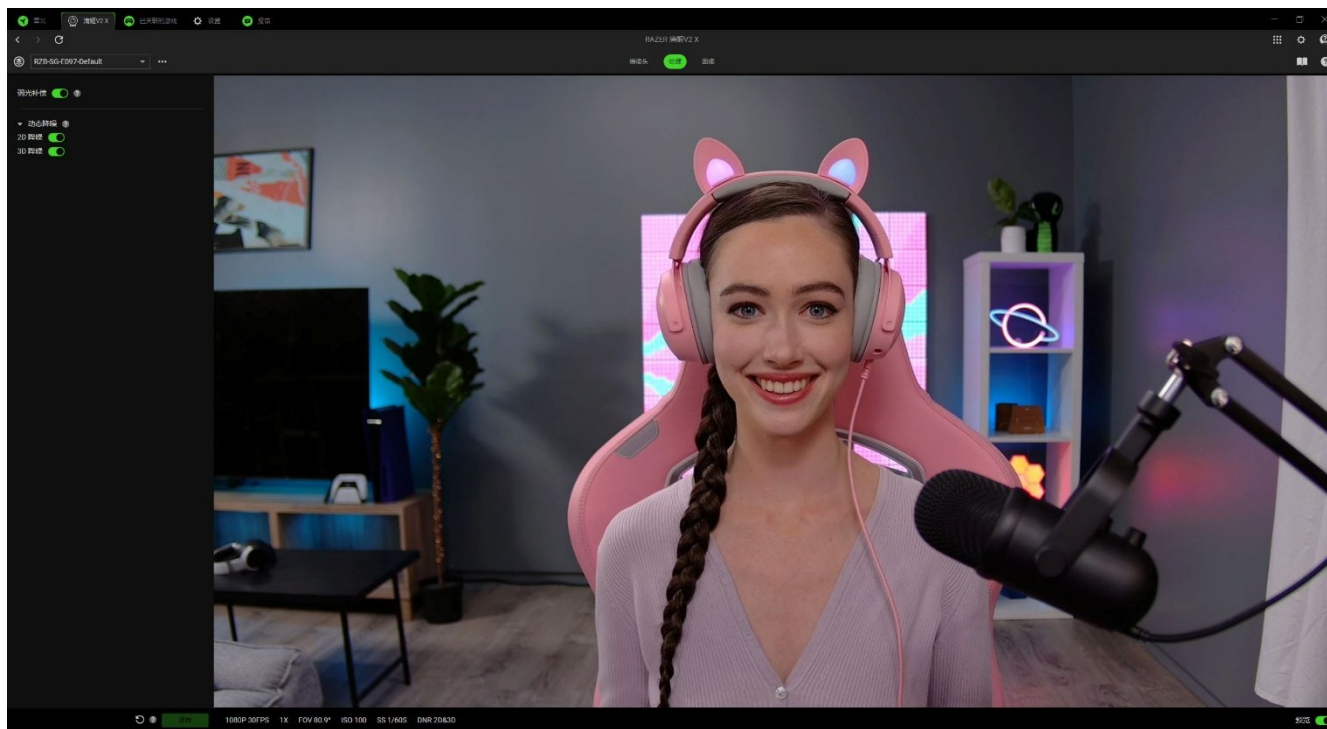

弱光补偿

启用后，相机在低光场景中拍摄时会自动调整亮度。

动态降噪

启用以减少噪点和伪影，并提升低光场景下的整体图像质量。在光线充足的场景中使用相机时，应禁用这些功能。

- **2D 降噪。** 优先进行整体噪点减少。
- **3D 降噪。** 减少运动模糊场景中的噪点。

i 相机当前的降噪状态显示在预览底部。

图像

使用预设自定义相机的图像设置，并根据需要进一步调整其他设置。

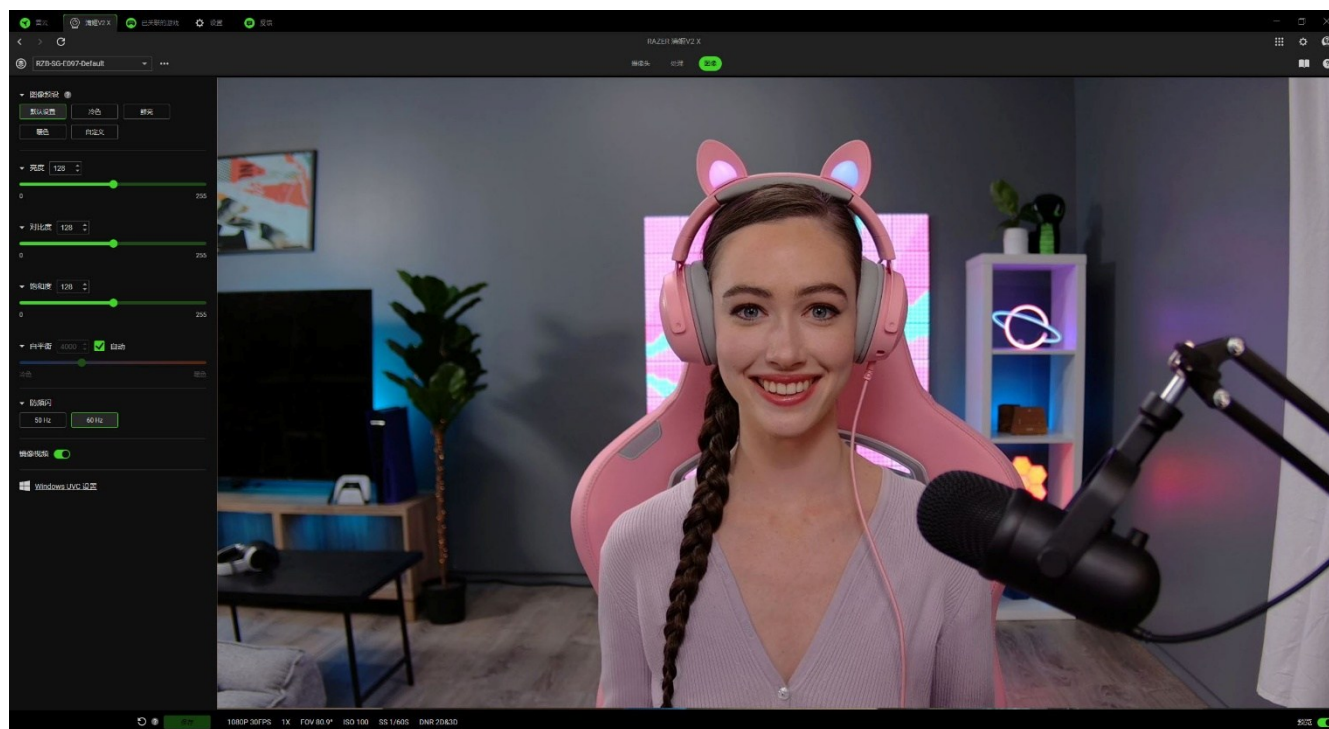

图像预设

使用为相机预先定制的图像设置。

亮度

控制相机拍摄画面的整体亮度。

对比度

突出相机拍摄画面中的色调分离。

饱和度

更改相机拍摄画面的色彩强度。

白平衡

控制相机光源的色温。默认设置为自动，由相机决定最佳色温。

防闪烁

设置相机的频率以匹配您所在国家的正确频率。

镜像视频

将相机画面翻转，使其在预览中反映您在镜子中看到的内容。

Windows UVC 设置

打开操作系统的相机属性窗口，自定义颜色校正和相机控制。

已关联的游戏

“已关联的游戏”选项卡可让你添加应用程序，查看与应用程序相关联的外设或搜索列表中的游戏。

游戏

通过“游戏”子选项卡，你可以将应用程序与外设进行关联。你还可以根据字母顺序、最近玩过或最经常玩排序应用程序。即使没有关联 Razer 雷蛇设备，应用程序仍将列在这里。要添加屏幕上未列出的应用程序，可以使用“添加”按钮（+）手动搜索，或使用“扫描”按钮（🔍）自动搜索。单击“搜索”按钮（🔍）可从列表中查找特定游戏或程序。

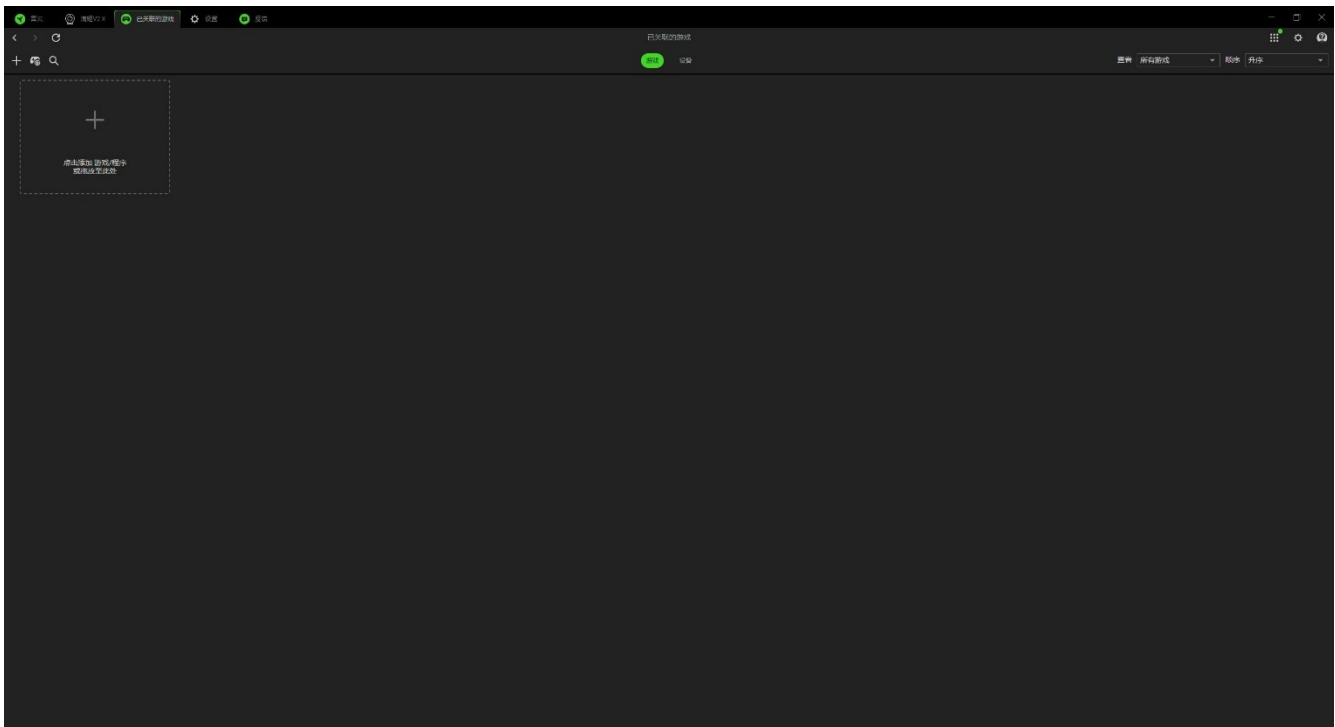

如要将应用程序与 Razer 雷蛇设备关联，请单击列表中的应用程序，然后选择设备及其配置文件。每次启动应用程序时，它都会自动将设备设置为所选定的配置文件。

设备

通过“设备”子选项卡，你可以查看外设并确定与之关联的应用程序。通过选择设备，你可以查看关联应用程序的列表、添加新的应用程序或删除已关联的应用程序。你可以使用“查看”和“顺序”下拉列表筛选这些应用程序。要添加外设上未列出的应用程序，可以将可执行文件拖放到框内，或使用“添加”按钮（+）打开搜索窗口。在搜索窗口中，你可以点击“刷新”按钮（🔄）重新扫描已安装的应用程序，点击“搜索”按钮（🔍）从列表中查找特定的游戏或程序，或者点击“浏览”链接手动搜索应用程序。

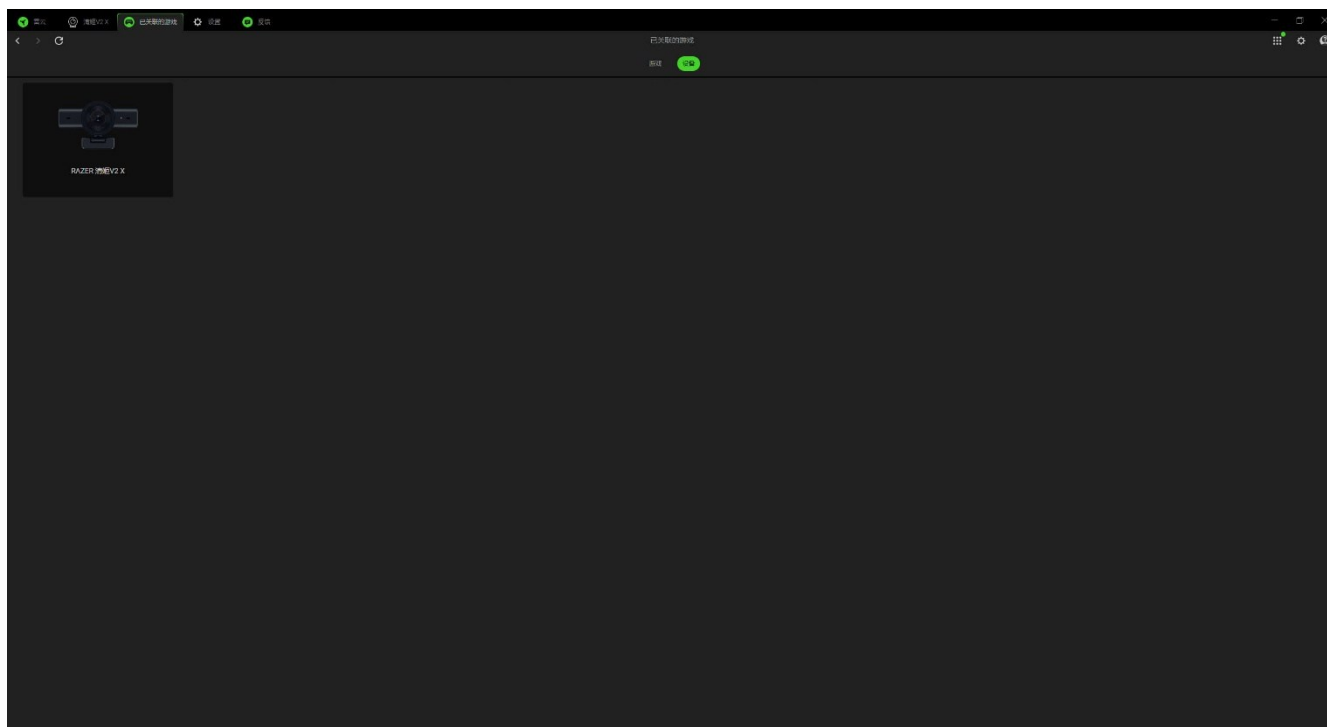

要将应用程序与你的 Razer 雷蛇设备关联，请在搜索界面点击应用程序左上角的勾选框。每次启动应用程序时，它都会自动将设备设置为所选定的配置文件。

设置

单击 (⚙) 按钮可进入“设置”选项卡，通过该选项卡可以配置以下众多选项：

Synapse 雷云

在“Synapse 雷云”子选项卡中，你可以找到特定于该应用程序的选项。

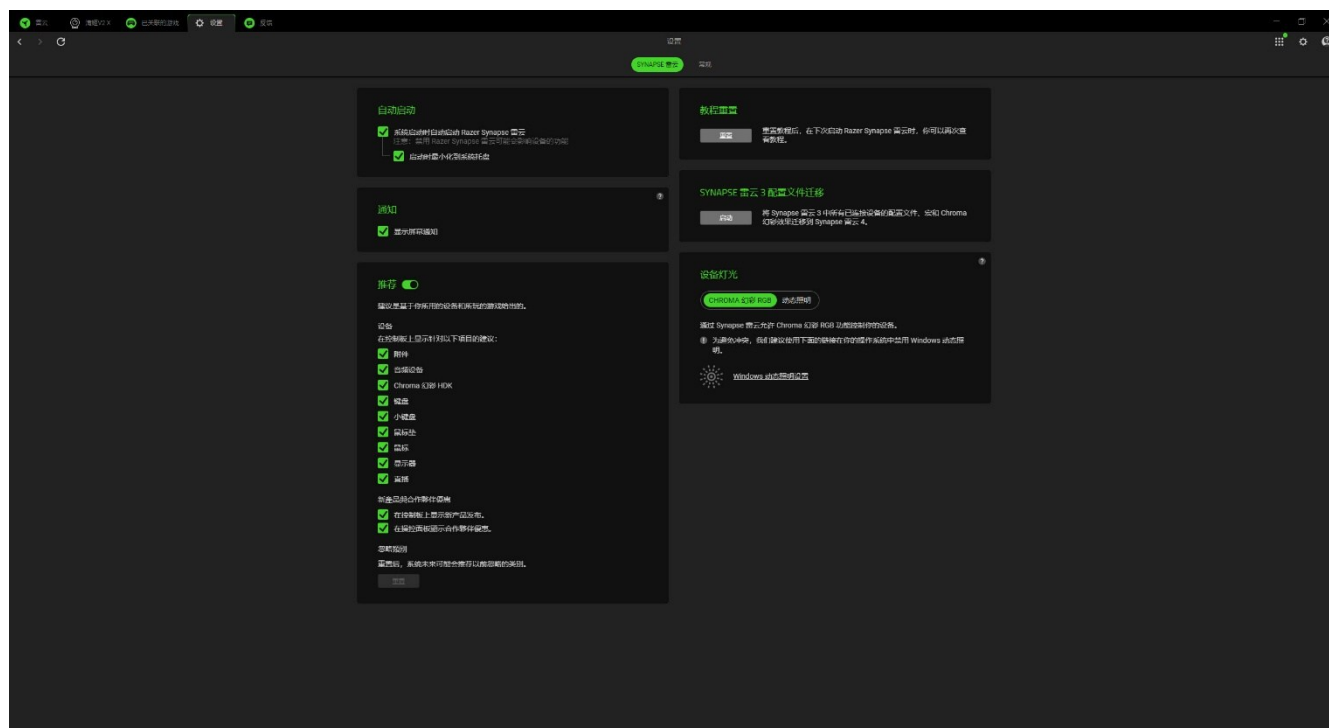

自动启动

自动启动选项允许你配置应用程序的启动行为。

通知

“通知”选项允许应用程序显示屏幕通知，即使你运行的是全屏应用程序。

推荐

“推荐”功能使我们能够根据你安装的设备 and 关联的游戏，在你的控制板上显示最新的产品和功能特性。

教程重置

选择“重置”按钮将重新激活帮助你熟悉 Razer Synapse 雷云功能特性的所有教程。

Synapse 雷云 3 配置文件迁移

此功能可让您将所有设备的配置文件、宏和 Chroma 效果从 Synapse 3 转移到新的 Synapse。

设备灯光

通过该选项，你可以选择由哪个应用程序来控制设备上的灯光效果。

常规

在“常规”子选项卡中，你可以访问应用程序的其他选项，并查找有关软件的其他信息。

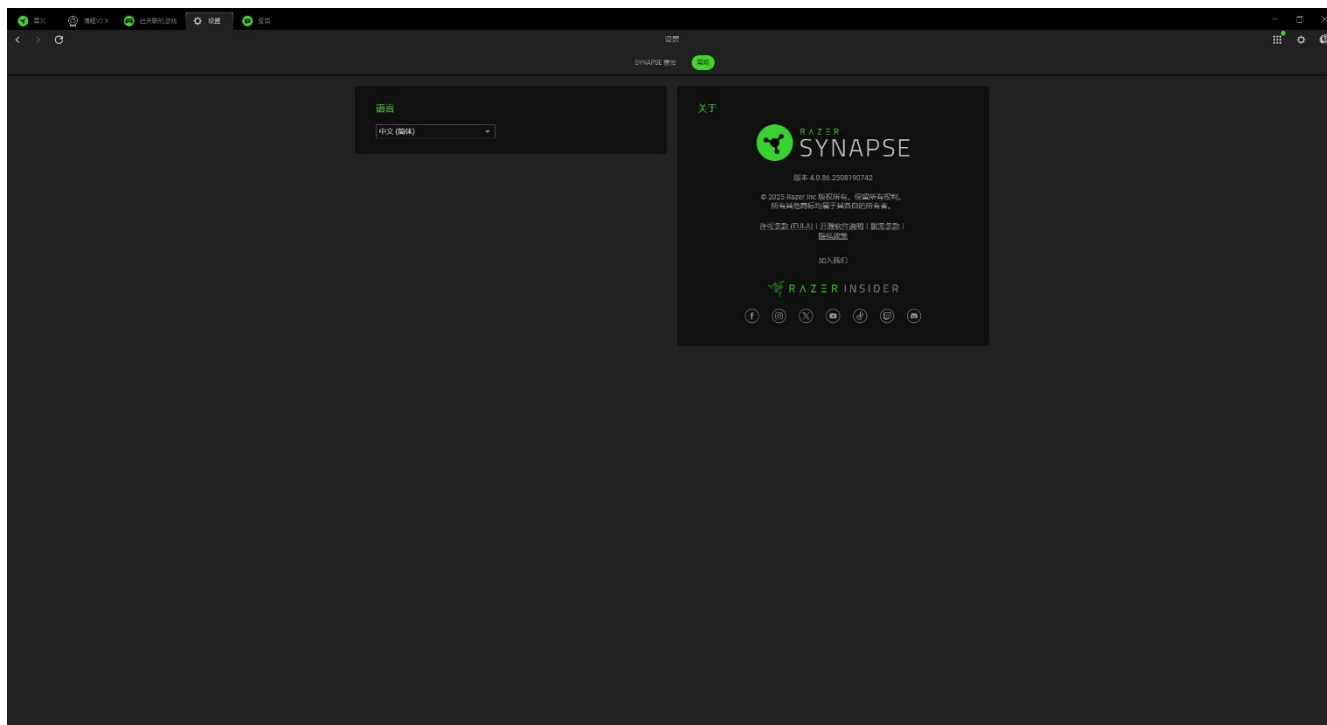

语言

此选项可让你更改 Razer Synapse 雷云的显示语言。

关于

“关于”部分显示了当前的软件版本、显示版权声明，并提供了 Razer 雷蛇使用条款的相关链接。你也可以通过此选项快速访问 Razer 雷蛇的社交社区。

反馈

通过提出你对 Razer Synapse 雷云的意见、建议和问题，帮助我们改进该软件。你可以使用此选项卡直接与我们联系，甚至还可以通过报告软件中的错误获得奖励。

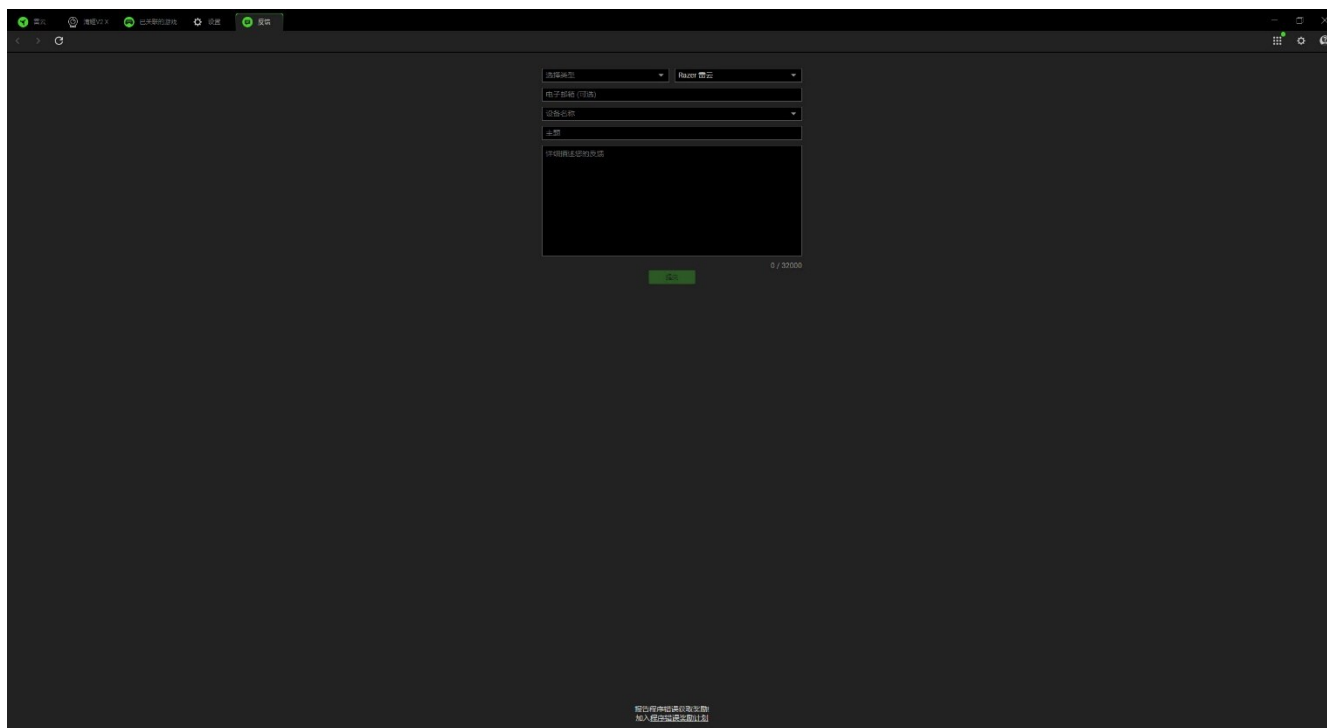

6. 安全与维护

安全指南

为了让你在使用 Razer Kiyō V2 X 雷蛇清姬 V2 X 时最大限度地确保安全，我们建议你遵循以下指引：

如果你发现设备运行异常，并且无法排除故障，请拔出设备并拨打 Razer 雷蛇服务热线或访问 support.razer.com/cn 以获取技术支持。

请勿拆解设备，也不要再在电流负载异常的情况下使用设备。这样做会导致质保失效。

请勿在靠近水、湿气、溶剂的地方或其他潮湿表面使用或安装设备及其部件，或长时间将设备暴露于高温或直射的阳光中。

让设备远离液体和潮湿环境。请仅在 0° C (32° F) 至 40° C (104° F) 的环境下使用设备。如果温度超出这一范围，请拔出并/或关闭设备，以便使温度稳定至更佳水平。

维护和使用

Razer Kiyō V2 X 雷蛇清姬 V2 X 只需很少的维护，就能保持最佳性能。我们建议你每月定期将设备从电脑中拔出，然后使用软布或棉花进行清洁，以防止污垢积聚。请勿使用肥皂、腐蚀性清洁剂或研磨剂。

7. 法律声明

版权和知识产权信息

©2025 Razer Inc. 保留所有权利。Razer 雷蛇、三头蛇徽标、Razer 雷蛇徽标、“始于玩家，赋予玩家”和“Powered by Razer Chroma 雷蛇幻彩”徽标是 Razer Inc. 和/或其附属公司在美国或其他国家/地区的商标或注册商标。所有其他商标均为其各自所有者的财产。

Windows 和 Windows 徽标是 Microsoft 集团公司的商标。

Razer Inc.（本指南中称为“Razer 雷蛇”）对本指南述及的产品可能拥有版权、商标权、商业秘密、专利权、专利申请或其他知识产权（不管已注册还是未注册）。提供本指南并不意味着授予你任何此类版权、商标、专利或其他知识产权。Razer Kiyō V2 X 雷蛇清姬 V2 X（以下称“产品”）可能与包装或其他地方上的图片不同，请以实物为准。Razer 雷蛇对于此类差异或任何其他可能出现的错误不承担任何责任。本指南中的信息可能随时更改，恕不另行通知。

有限产品质保

有关有限产品保修的最新条款，请访问 cn.razer.com/warranty。

责任限制

在任何情况下，由于任何形式的产品分发、销售、转售、使用或不能使用而导致的任何利润损失、信息或数据的丢失，以及特殊、偶然、间接、惩罚性或结果性或附带损害，Razer 雷蛇均不承担责任。在任何情况下，Razer 雷蛇所承担的责任均不超过产品的零售价。

常规

本协议条款将受产品采购地司法管辖区的法律管辖并依其解释。如果本协议中任何条款被认定为无效或不可执行，则此类条款（只要其无效或不可执行）不得生效并应排除在本协议之外，但不会让任何剩余的条款无效。Razer 雷蛇保留随时修订任何条款的权利，恕不另行通知。