



RAZER KIYO V2 X

ОСНОВНОЕ РУКОВОДСТВО

СОДЕРЖАНИЕ

1. СОДЕРЖИМОЕ КОМПЛЕКТА	2
2. ЧТО НЕОБХОДИМО	3
2. ПОРА ПОЗАБОТИТЬСЯ О ГАРАНТИИ	3
4. НАЧАЛО РАБОТЫ	4
5. НАСТРОЙКА RAZER KIYO V2 X	6
6. БЕЗОПАСНОСТЬ И ТЕХНИЧЕСКОЕ ОБСЛУЖИВАНИЕ	21
7. ЮРИДИЧЕСКАЯ ИНФОРМАЦИЯ	22

1. СОДЕРЖИМОЕ КОМПЛЕКТА

- Razer Kiyo V2 X

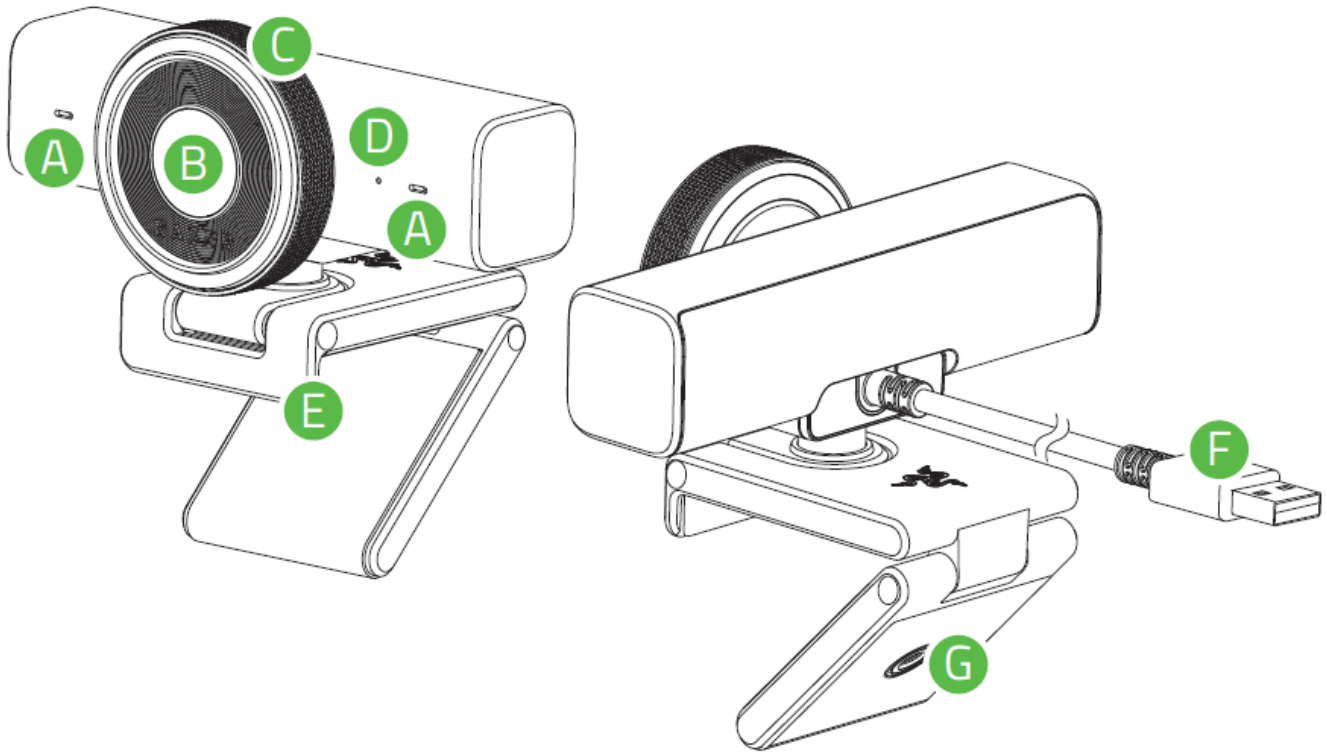

- A.** Встроенный двойной микрофон
- B.** Сверхширокоугольный объектив с программно регулируемым полем зрения (FoV)
- C.** Регулятор затвора конфиденциальности

- D.** Индикатор состояния
- E.** Регулируемый зажим/подставка
- F.** Разъем USB 3.0 Type A
- G.** Резьбовое крепление камеры

- Важная информация о продукте

2. ЧТО НЕОБХОДИМО

ТРЕБОВАНИЯ ПРОДУКТА

- Прямое подключение к компьютеру через порт USB Type A
- Windows® 11 (или более поздняя версия)

ТРЕБОВАНИЯ RAZER SYNAPSE

- Подключение к Интернету для установки ПО

2. ПОРА ПОЗАБОТИТЬСЯ О ГАРАНТИИ

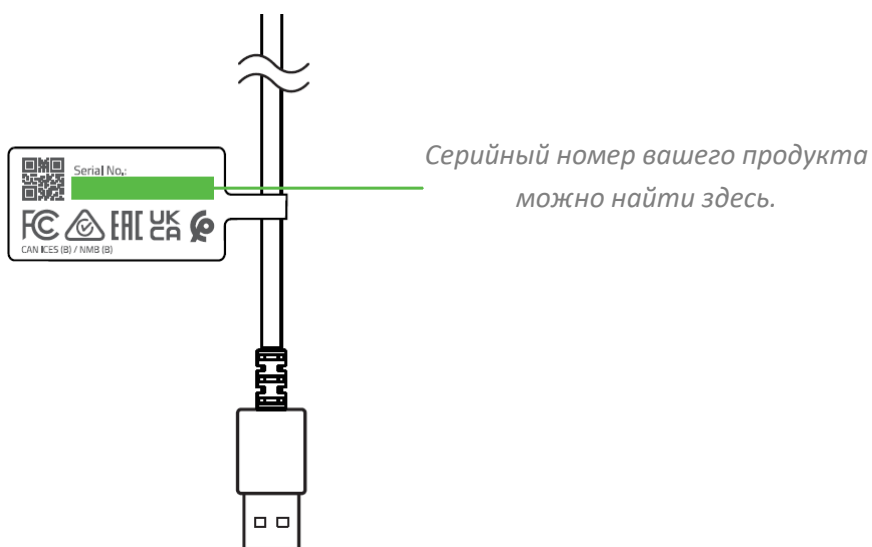

Теперь у вас есть отличное устройство — сделайте его еще лучше!
Зарегистрируйте свою гарантию на сайте razerid.razer.com, чтобы получить
гарантийное покрытие и эксклюзивные преимущества Razer.

i Для подачи претензии по ограниченной гарантии требуется
действительное подтверждение покупки.

4. НАЧАЛО РАБОТЫ

РАСПОЛОЖИТЕ КАМЕРУ

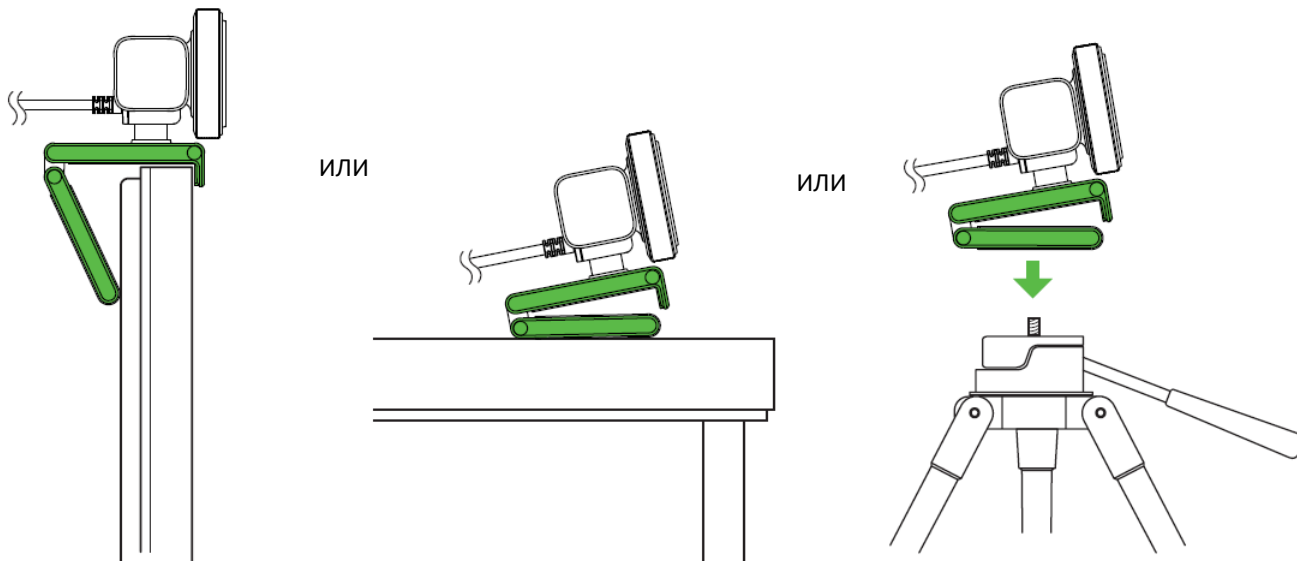

**Штатив не входит в комплект.*

ПОДСОЕДИНИТЕ К ПК

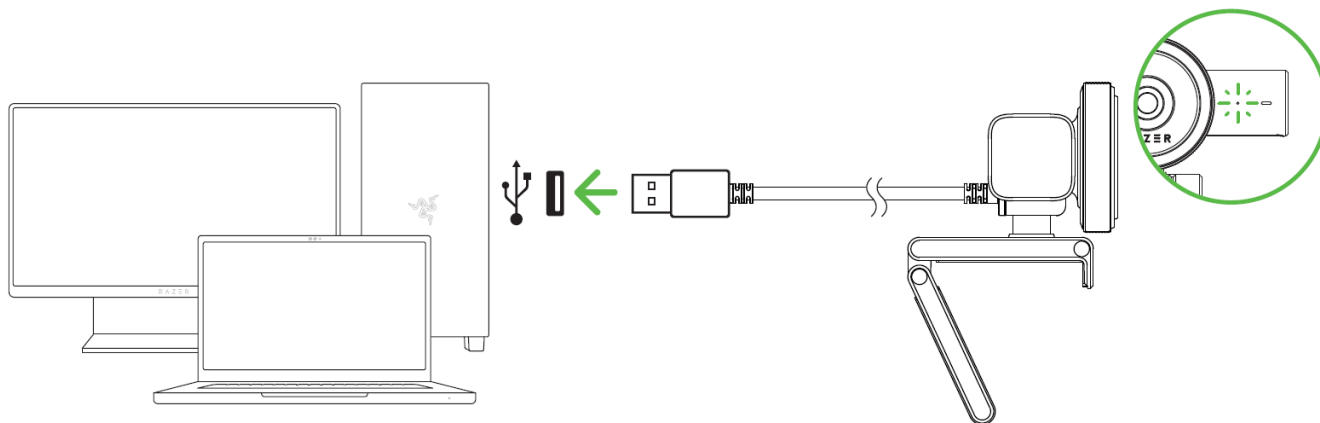

- i** *Используйте только кабель USB Type-C – Type-C, входящий в комплект поставки. Этот кабель не предназначен для использования с другими устройствами. Для оптимальной работы при потоковой передаче и записи подключайте камеру напрямую к порту USB 3.0 вашего ПК. Использование порта USB 2.0, USB-хаба, коммутатора или удлинителя может снизить производительность.*

ОТКРОЙТЕ ЗАТВОР КОНФИДЕНЦИАЛЬНОСТИ

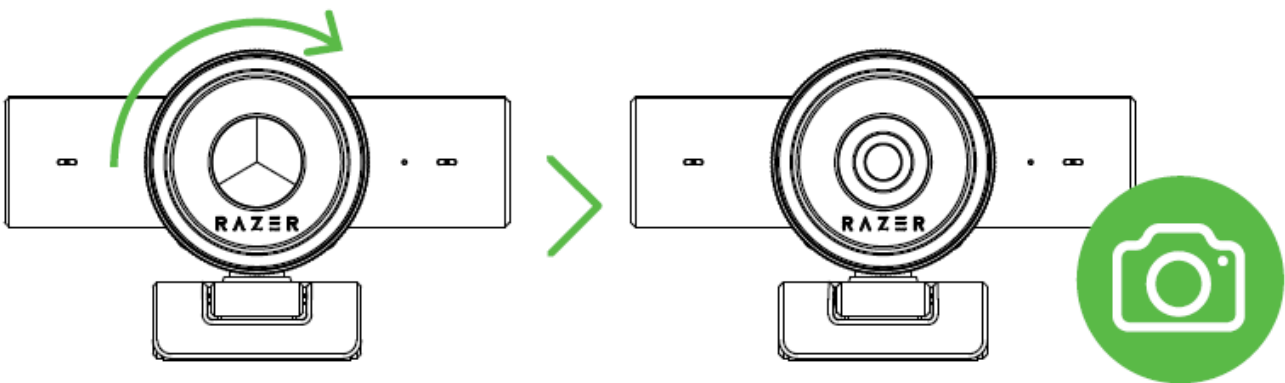
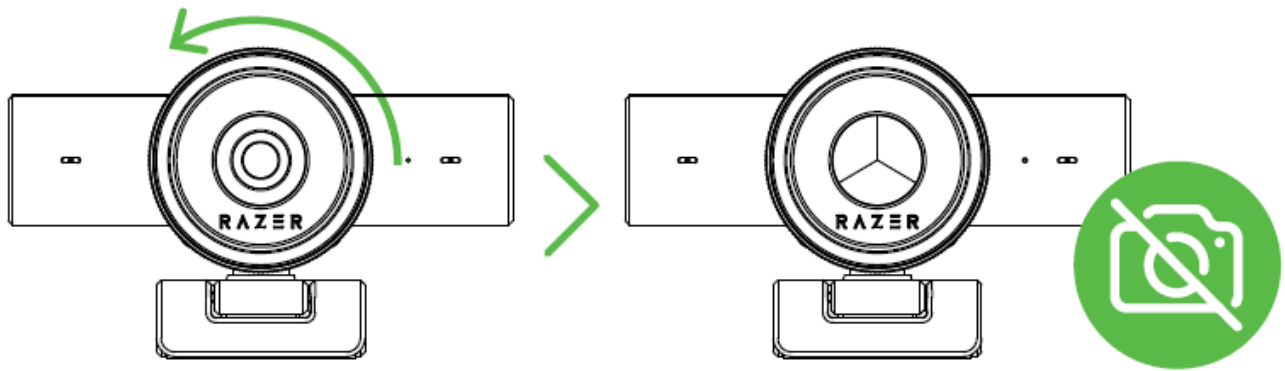

РАСКРОЙТЕ ВСЕ ПОТЕНЦИАЛ КАМЕРЫ

Используйте приложение Razer Synapse для настройки параметров камеры, включая угол обзора, параметры видео, аудиоэффекты и многое другое. Установите приложение Razer Synapse после появления запроса или скачайте программу-установщик по адресу razer.com/synapse

5. НАСТРОЙКА RAZER KIYO V2 X

i *Отказ от ответственности. Это руководство содержит обзор нового приложения Razer Synapse и может описывать некоторые функции вашего устройства лишь частично. Для установки, обновления, доступа и сохранения облачных функций новому Razer Synapse требуется подключение к Интернету. Дополнительно рекомендуется зарегистрировать учетную запись Razer ID. Все перечисленные здесь функции могут отличаться в зависимости от текущей версии, подключенных устройств и поддерживаемых надстроек.*

ВКЛАДКА SYNAPSE

Вкладка Synapse открывается по умолчанию при первом запуске приложения Razer Synapse. Для навигации по пользовательскому интерфейсу используйте следующие кнопки:

— Свернуть

При нажатии на эту кнопку приложение будет свернуто на панель задач и продолжит работу в фоновом режиме.

□ Развернуть

Эта кнопка разворачивает окно браузера на весь экран. Чтобы вернуть окну исходный размер, снова нажмите кнопку «Развернуть».

✕ Закрыть

Эта кнопка закроет все соответствующие вкладки и полностью завершит работу приложения.

< Предыдущая вкладка

Нажав на эту кнопку, вы вернетесь на последнюю посещенную вкладку.

> Следующая вкладка

Нажав на эту кнопку, вы перейдете на следующую страницу, если перед этим вы нажали на кнопку «Предыдущая вкладка».

↻ Обновить вкладку

Эта кнопка перезагружает текущую страницу. Используйте эту функцию, если страница отображается некорректно или вы хотите увидеть новый контент.

↓ Скачать обновление

Если появилась эта кнопка, значит, в приложении произошли изменения. Используйте эту функцию, если страница отображается некорректно или вы хотите увидеть новый контент.

☰ Дополнительно

При нажатии на эту кнопку откроется всплывающее окно, откуда легко можно получить доступ к вкладкам «Устройства», «Модули» и «Другие установленные приложения».

⚙️ Настройки

При нажатии на эту кнопку откроется вкладка «Настройки», где можно быстро изменить параметры этого приложения.

👤 Профиль

Эта кнопка открывает всплывающее окно для доступа к опциям «Войти», «Обратная связь», «Оцените это приложение», «Добавить устройство Wi-Fi» и «Выход».

❓ Информация

При наведении курсора на эту кнопку появляется дополнительная информация о возможности или функции.

Информационная панель

На вложенной вкладке «Информационная панель» представлена общая информация о приложении Razer Synapse. С помощью этой вкладки можно получить доступ ко всем устройствам, модулям и онлайн-службам Razer.

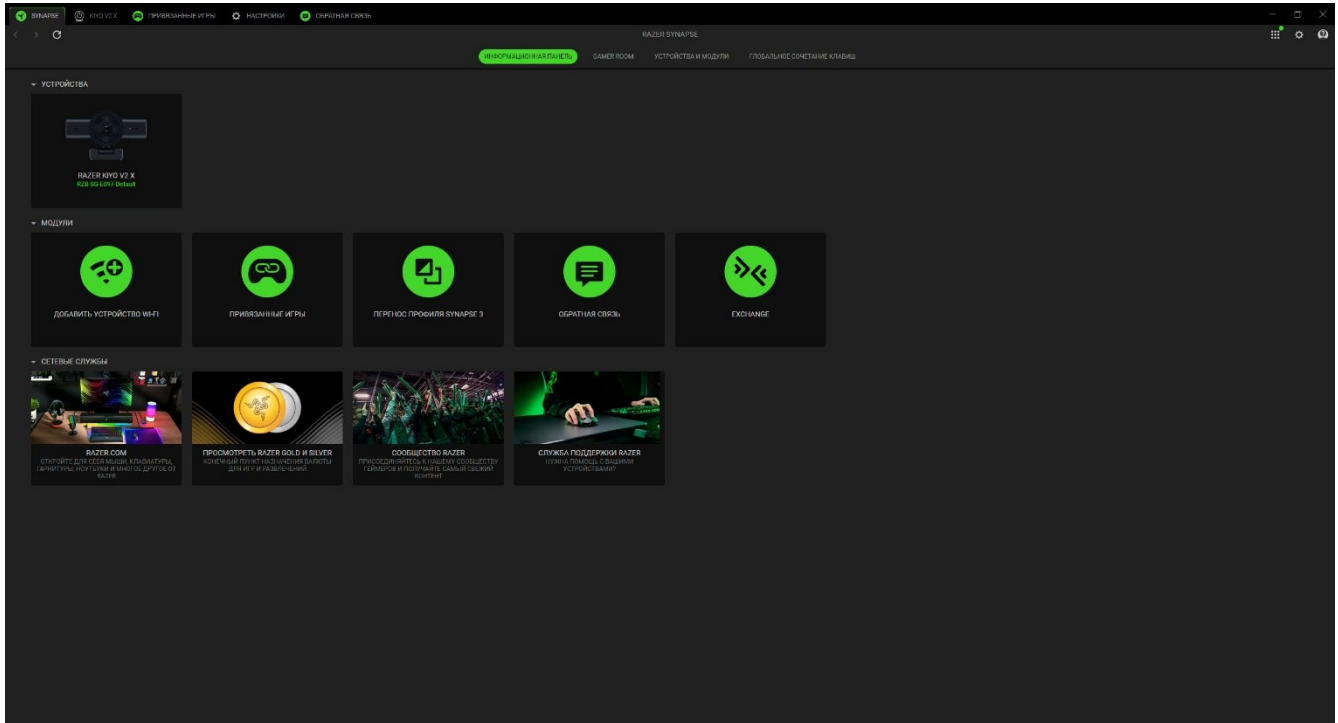

Gamer Room

На вложенной вкладке Gamer Room отображаются все устройства с функцией «Световые решения Razer Aether». Здесь можно просматривать устройства, поддерживающие Gamer Room, и управлять ими.

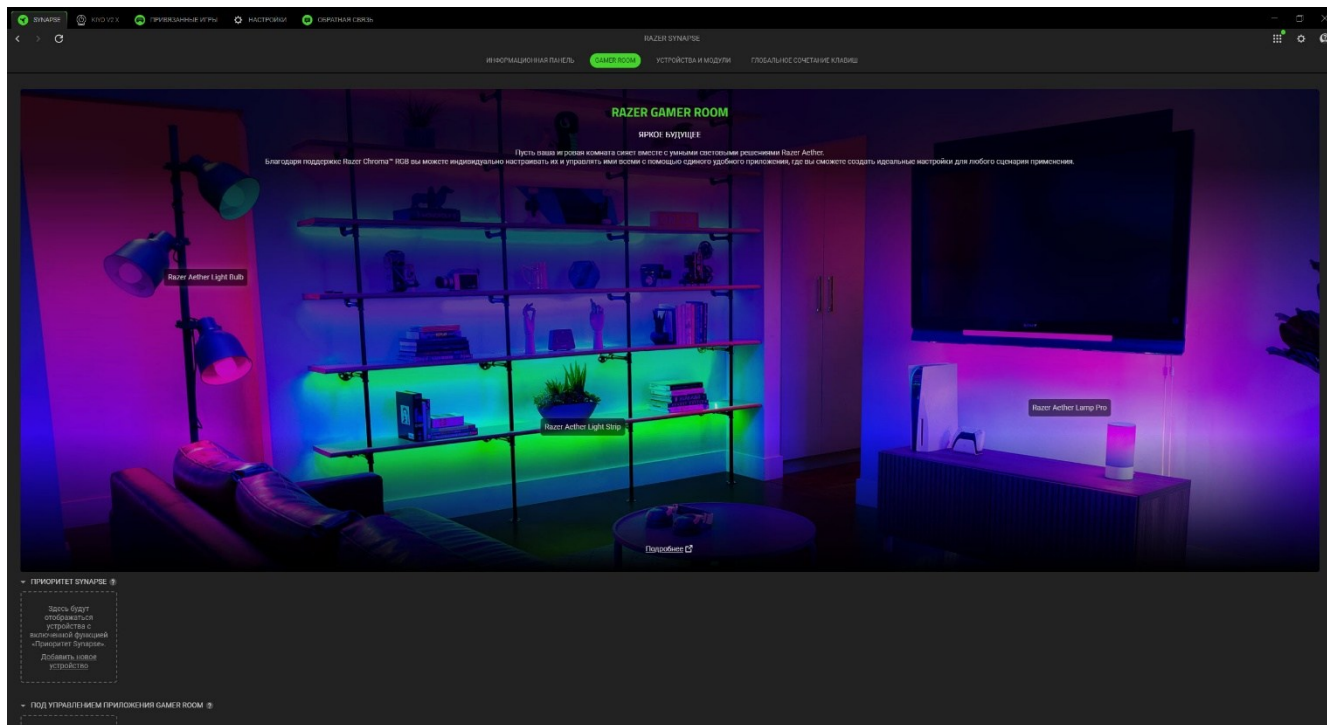

Приоритет Synapse

В этом разделе с помощью Razer Synapse можно выбрать и настроить подсветку устройства и то, как оно будет реагировать на игры с поддержкой Chroma и приложения Chroma Connect.

Под Управлением Приложения Gamer Room

В этом разделе отображаются все поддерживаемые устройства, управляемые удаленно с помощью приложения Gamer Room.

Устройства и модули

На вложенной вкладке «Модули» отображаются все установленные и доступные для установки модули.

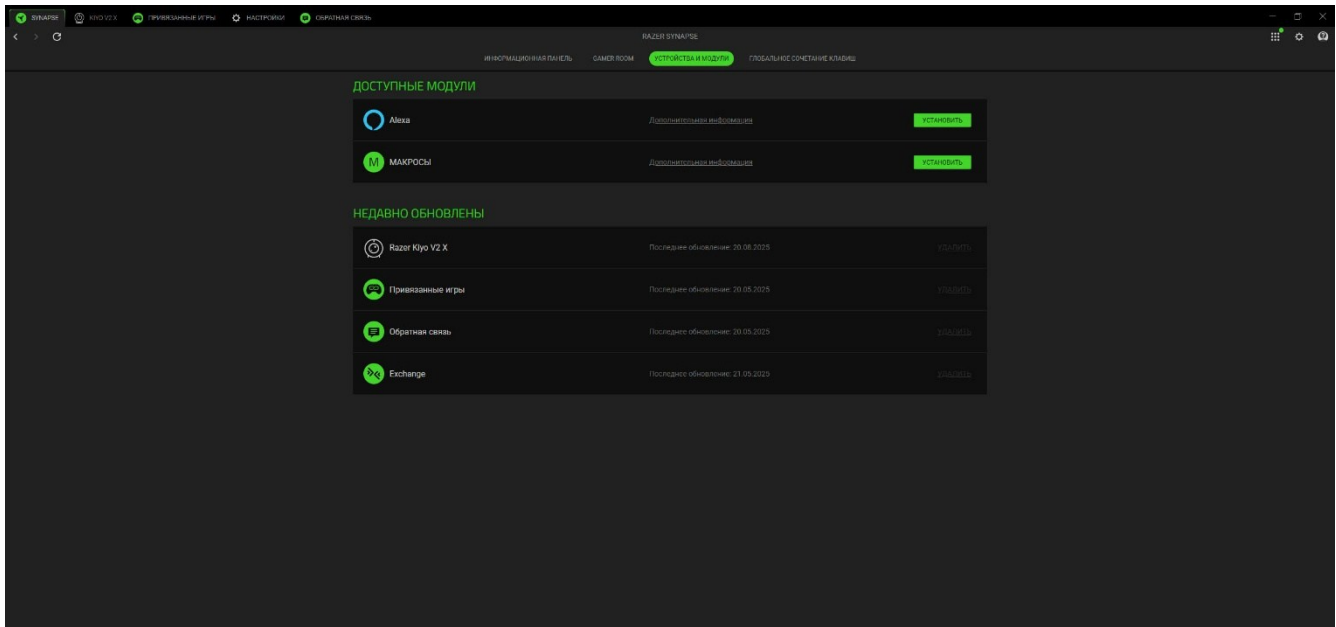

Глобальные сочетания клавиш

На этой вкладке можно привязывать действия или функции Razer Synapse к пользовательским сочетаниям клавиш для любых устройств с поддержкой Razer Synapse, при этом сочетания будут доступны во всех профилях устройств.

! Распознается только ввод с устройств с поддержкой Razer Synapse.

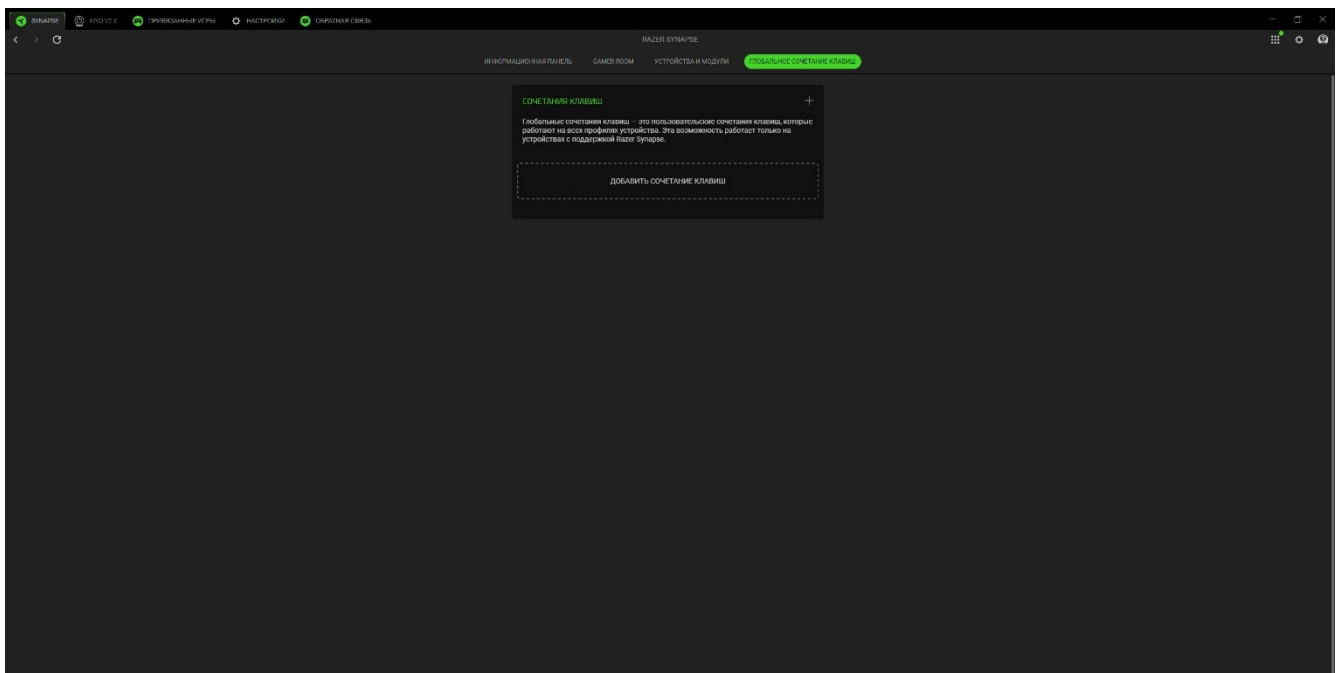

KIYO V2 X

Вкладка «Kiyō V2 X» является основной вкладкой вашей веб-камеры Razer. Здесь вы можете настраивать параметры устройства, включая качество видео, обработку изображения и цветовую коррекцию. Все изменения, внесенные на этой вкладке, будут сохраняться в вашей локальной системе и облачном хранилище. Используйте следующие кнопки для доступа к параметрам профиля:

▾ Выпадающий список профилей

При нажатии на этот выпадающий список отображаются все профили для данного устройства, что позволяет быстро менять профили.

... Прочее

При нажатии на эту кнопку откроется всплывающее окно с параметрами вашего текущего профиля.

Камера

Здесь можно установить и отрегулировать близость объекта съемки к камере, способ отслеживания объекта и экспозицию.

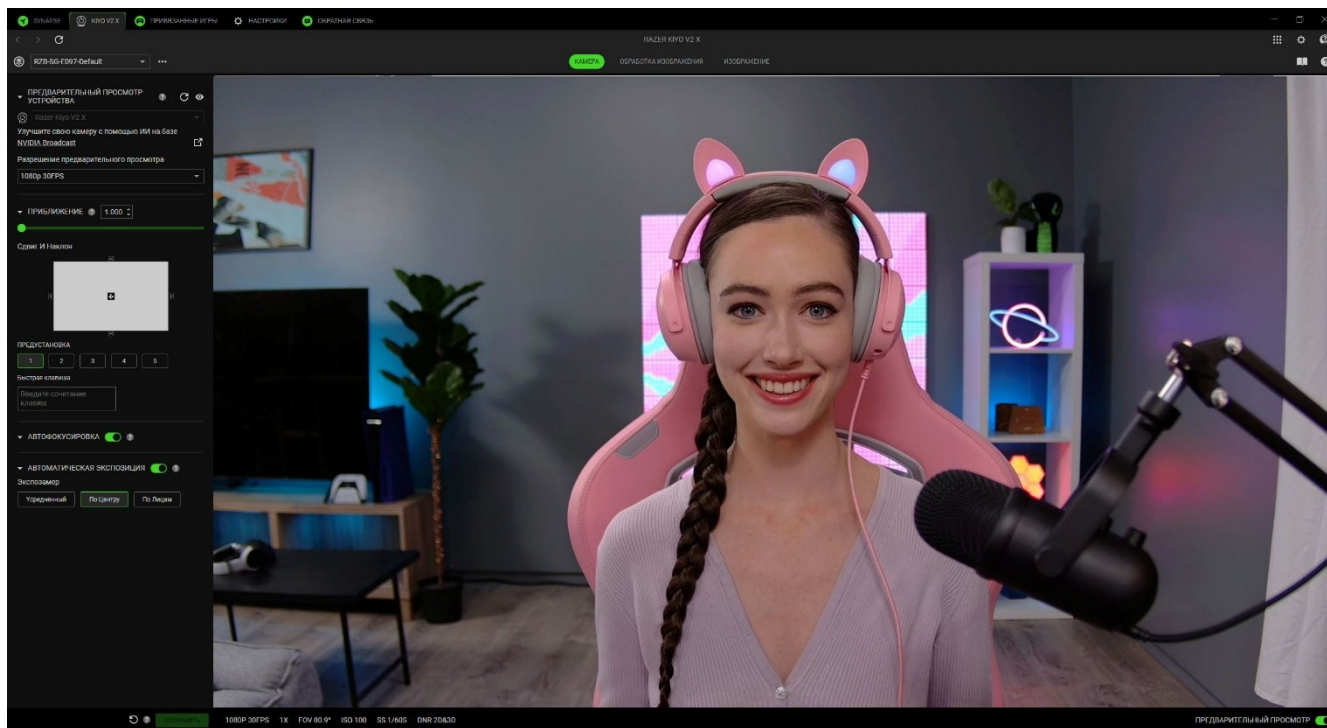

Профиль

Профиль — это система хранения данных, где хранятся все настройки ваших периферийных устройств Razer. По умолчанию имя профиля задается на основе названия вашей системы. При нажатии на выпадающий список (▾) отображаются все профили данного устройства, чтобы вы могли быстро переключаться между ними. Чтобы добавить, импортировать, переименовать, дублировать, экспортировать или удалить профиль, нажмите соответствующую кнопку профиля «Прочее» (...).

Предварительный просмотр устройства

При включении переключателя «Предварительный просмотр» в области «Предварительный просмотр устройства» в реальном времени отображается изображение с камеры. Здесь также отображаются раскрывающиеся меню для выбора камеры и разрешения предварительного просмотра.

i *Чтобы начать настройку параметров камеры, сначала нужно включить переключатель «Предварительный просмотр». Когда предварительный просмотр включен в Razer Synapse, другие приложения не смогут использовать камеру.*

Масштаб

Отрегулируйте расстояние до объекта или ширину зоны захвата камеры с помощью ползунка масштабирования и управляйте увеличенной областью с помощью панорамирования и наклона. Вы можете сохранить до пяти таких настроек в качестве предустановок и назначить для каждой предустановки отдельные сочетания клавиш.

Автофокусировка

Переключение между автоматической и ручной фокусировкой. Если автофокус отключён, вы сможете вручную настроить фокус камеры с помощью ползунка.

Автоматическая экспозиция

Настройте, как камера оценивает степень освещённости объекта, позволяя ей автоматически регулировать светлые и тёмные участки изображения или вручную настраивать чувствительность к освещению. Когда параметр включен, можно выбрать следующие параметры экспомера:

- **Среднее.** Камера оценивает всю сцену как основу для настроек экспозиции объекта.
- **Центр.** Камера оценивает настройки экспозиции по всей сцене, с акцентом на центр.
- **Лицо.** Настройка экспозиции оценивается по обнаруженному лицу объекта в кадре.

Когда параметр отключен, вы сможете вручную настроить рекомендуемые параметры экспозиции камеры с помощью ползунка.

Сохранить

Сохраните настройки Razer Synapse в памяти камеры и используйте их в других приложениях.

Обработка изображения

Контролируйте качество съемки и обработки изображения с камеры с помощью функций компенсации недостаточной освещенности и динамического ослабления шума.

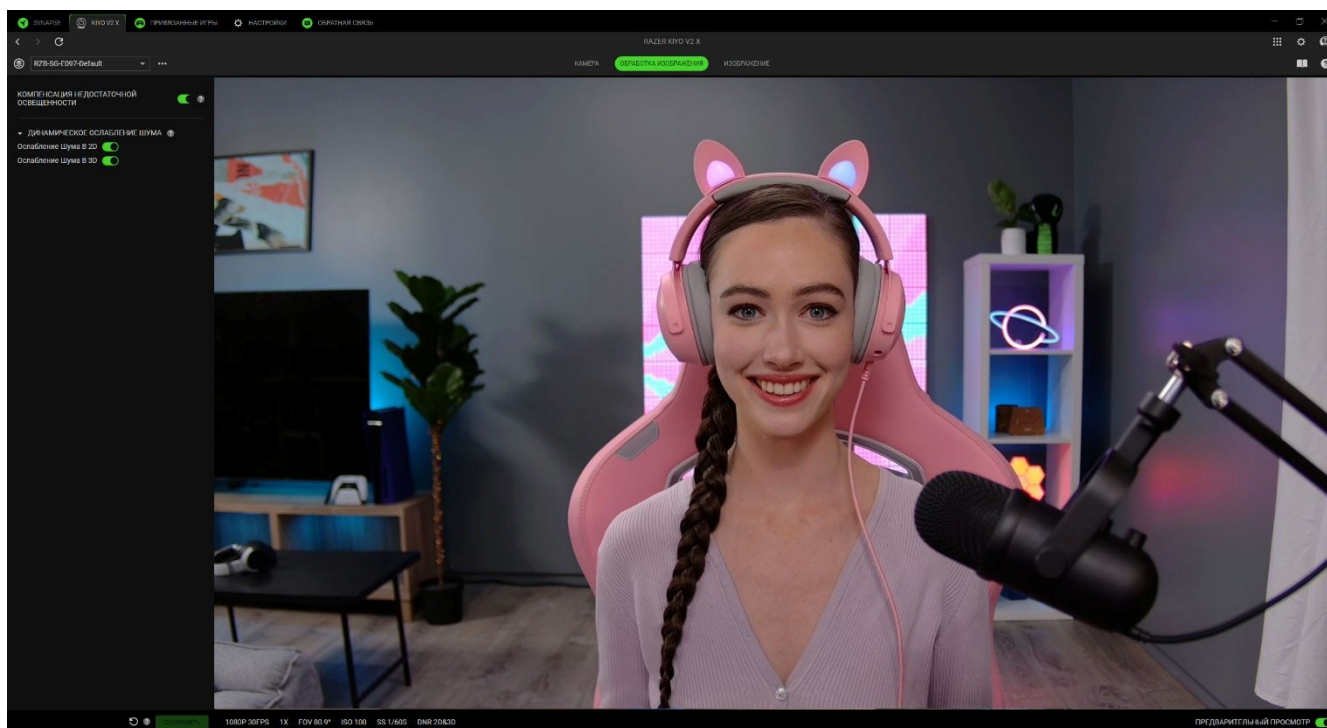

Компенсация недостаточной освещенности

При включении камера автоматически регулирует яркость при съёмке в условиях слабого освещения.

Динамическое ослабление шума

Включите, чтобы уменьшить шум и артефакты и улучшить общее качество изображения в условиях слабого освещения. Эти функции следует отключать при использовании камеры в хорошо освещённых сценах.

- **2D-шумоподавление.** Приоритет общей шумоподавляющей обработки.
- **3D-шумоподавление.** Уменьшает шум в сценах с размытием движения.

i Текущий статус шумоподавления отображается в нижней части предварительного просмотра.

Изображение в изображение

Настройте параметры изображения камеры с помощью предустановок и дополнительно отрегулируйте другие параметры по мере необходимости.

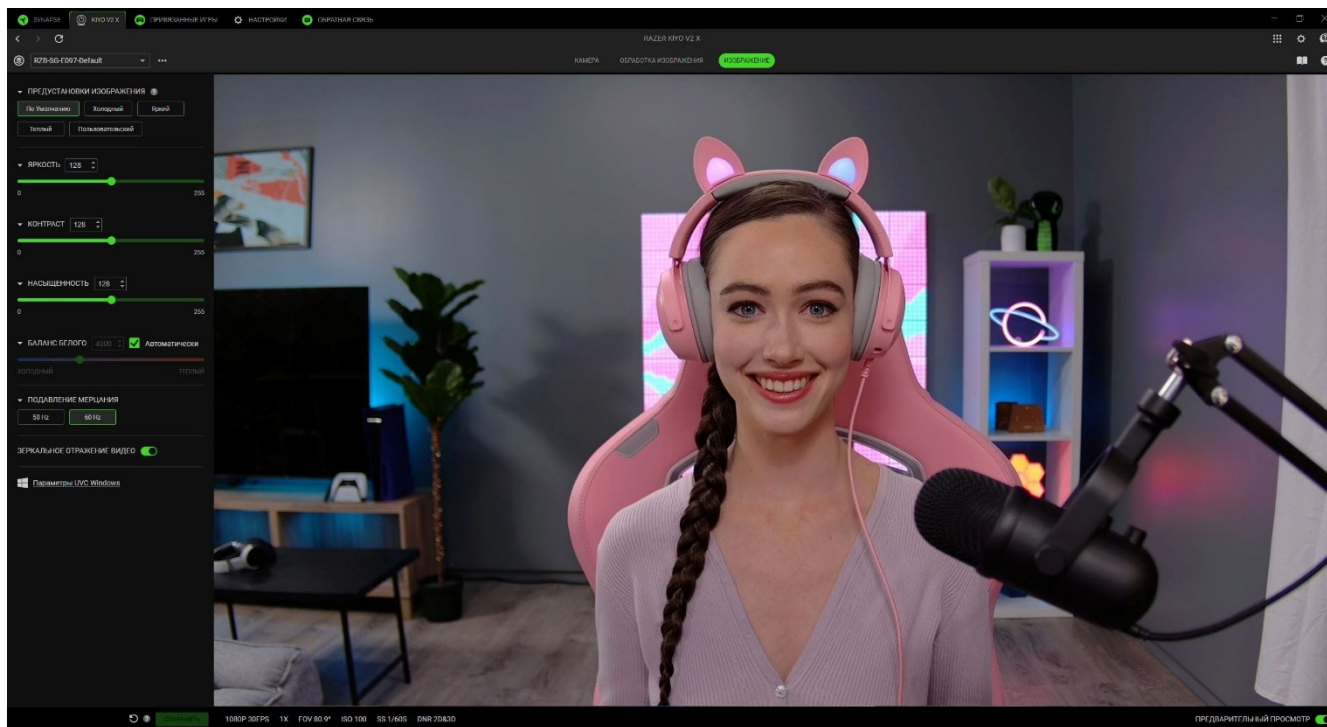

Предустановки изображения

Используйте заранее настроенные параметры изображения для камеры.

Яркость

Управляйте общей яркостью изображений, получаемых с камеры.

Контраст

Подчеркните различие тонов в изображениях камеры.

Насыщенность

Измените интенсивность цвета изображений камеры.

Баланс белого

Управляйте цветовой температурой источника света камеры. По умолчанию установлен режим «Авто», при котором камера определяет оптимальную цветовую температуру для своих изображений.

Анти-мерцание

Установите частоту камеры в соответствии с частотой электросети вашей страны.

Зеркальное видео

Отразите изображение с камеры, чтобы оно соответствовало вашему отражению в зеркале в режиме предварительного просмотра.

Настройки Windows UVC

Откройте окно свойств камеры вашей операционной системы и настройте цветокоррекцию и параметры управления камерой.

ПРИВЯЗАННЫЕ ИГРЫ

Вкладка «Привязанные игры» позволяет добавлять приложения, просматривать привязанные к приложениям периферийные устройства и искать приложения среди перечисленных.

Игры

Вкладка «Привязанные игры» позволяет добавлять приложения, просматривать привязанные к приложениям периферийные устройства и искать приложения среди перечисленных. Также приложения можно сортировать по алфавиту, времени запуска или частоте запуска.

Приложения будут отображаться здесь, даже если они не привязаны к устройству Razer. Чтобы добавить приложение, которого нет в списке, можно воспользоваться кнопкой «Добавить» (+) для его поиска вручную или кнопкой «Сканировать» (📷) для автоматического поиска. Нажмите кнопку «Поиск» (🔍), чтобы найти конкретную игру или программу в списке.

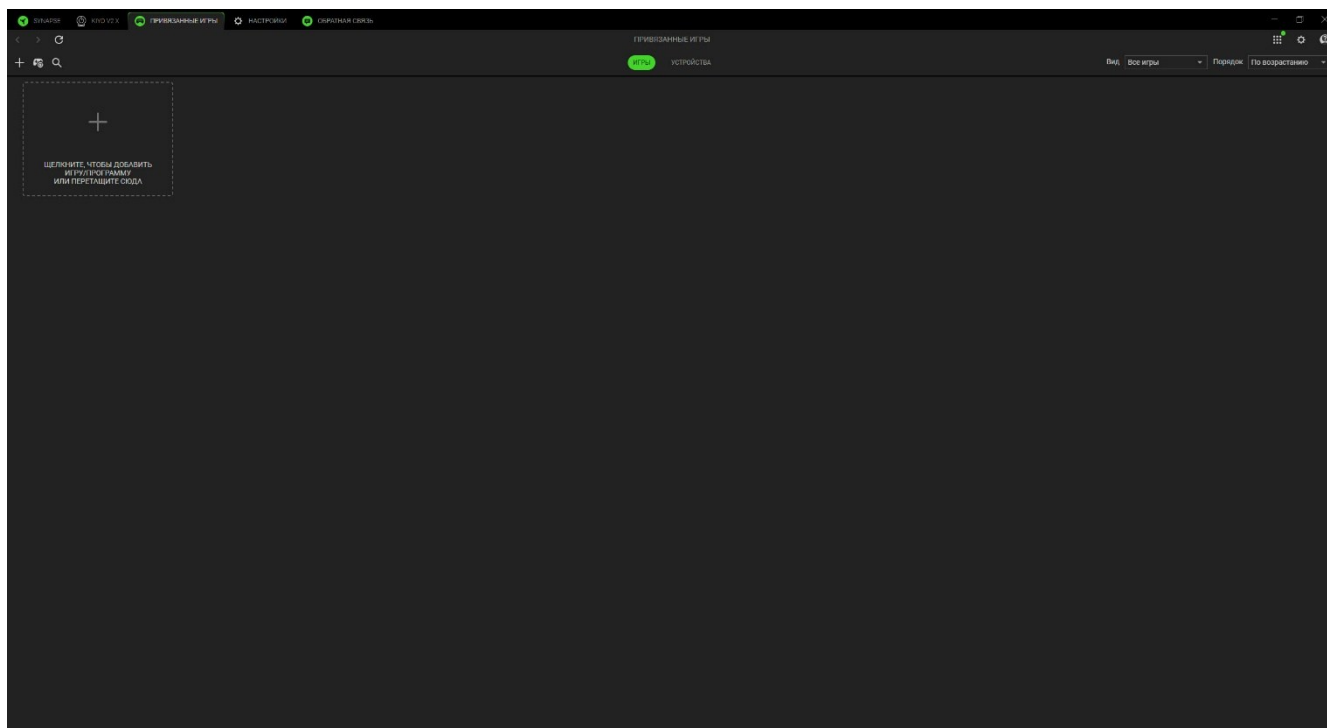

Чтобы привязать приложение к своему устройству Razer, нажмите на приложение в списке и выберите устройство и его профиль. После этого устройство автоматически будет выбирать данный профиль при каждом запуске приложения.

Устройства

На вложенной вкладке «Устройства» можно просмотреть периферийные устройства и определить, какие приложения с ними связаны. Выбрав устройство, вы можете просмотреть список связанных приложений, добавить новые приложения или удалить связанные приложения. Вы можете отфильтровать эти приложения с помощью выпадающего списка

«Вид» и «Порядок». Чтобы добавить приложение, которого нет в списке на вашем периферийном устройстве, перетащите исполняемый файл в поле или нажмите кнопку Добавить (+), чтобы открыть окно поиска. В окне поиска можно нажать кнопку «Обновить» (↻) для повторного сканирования установленных приложений, кнопку «Поиск» (🔍) для поиска конкретной игры или программы в списке или воспользоваться ссылкой для поиска приложения вручную.

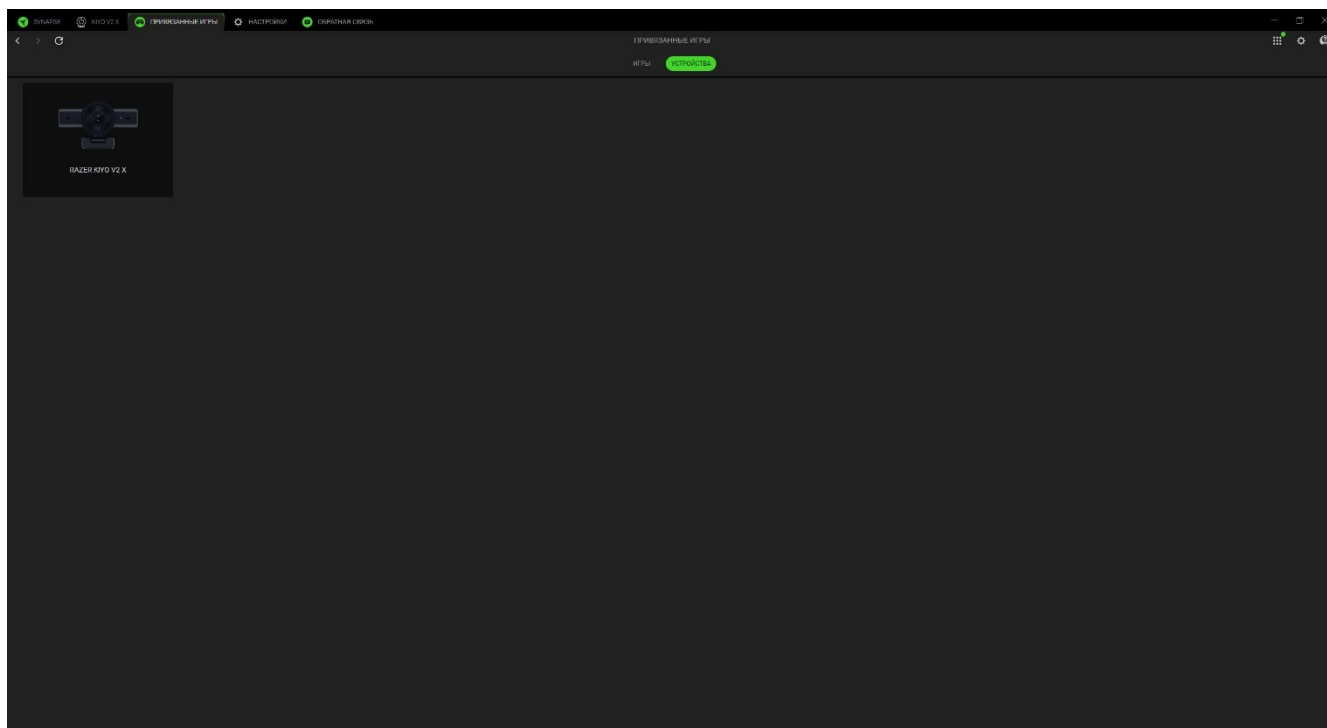

Чтобы привязать приложение к устройству Razer, нажмите на галочку в верхнем левом углу приложения, находясь в строке поиска. После этого устройство автоматически будет выбирать данный профиль при каждом запуске приложения.

НАСТРОЙКИ

На вкладке «Настройки», доступной при нажатии кнопки (⚙), можно настроить множество параметров, перечисленных ниже:

Synapse

На вложенной вкладке Synapse можно найти параметры данного приложения.

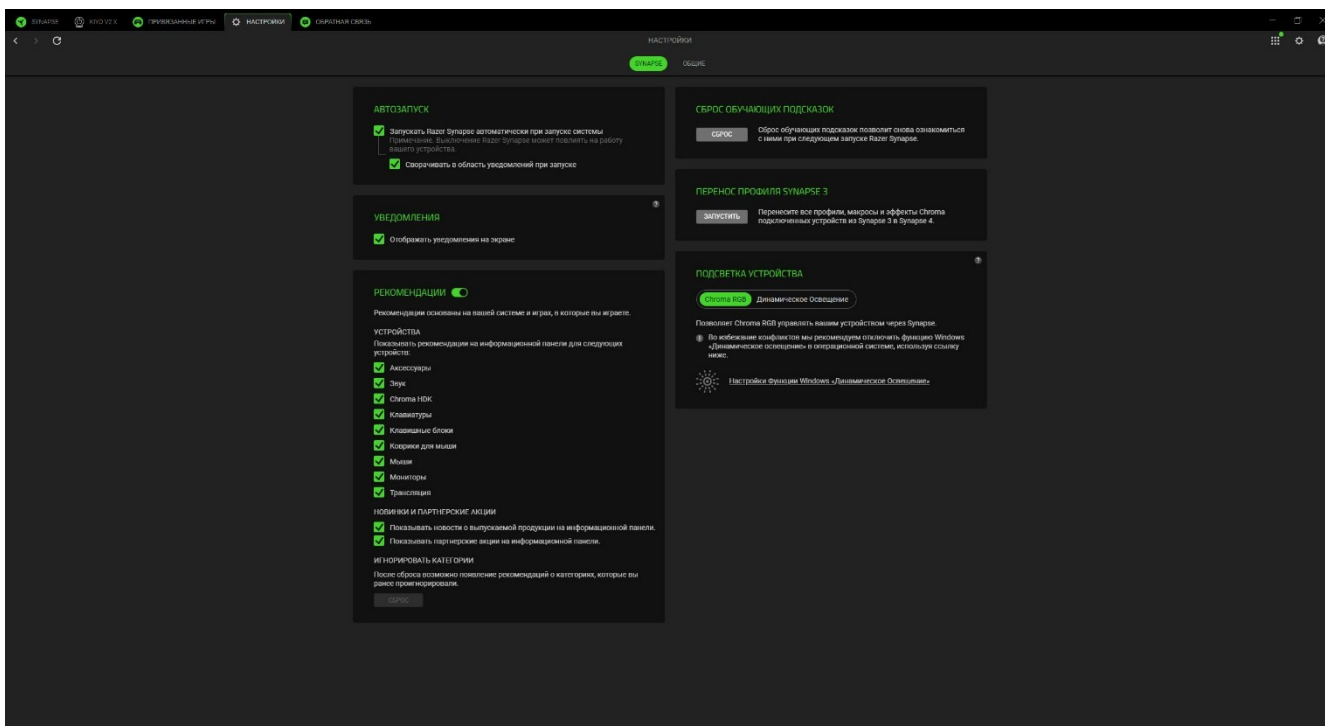

Автозапуск

Параметр «Автозапуск» позволяет настроить поведение приложения при запуске.

Уведомления

Параметр «Уведомления» позволяет приложению отображать уведомления на экране, даже если вы запускаете приложения на полный экран.

Рекомендации

Рекомендации позволяют нам отображать на информационной панели новейшие продукты и функции на основе ваших установленных устройств и привязанных игр.

Сброс обучающих подсказок

При нажатии кнопки «Сброс» вновь активируются все обучающие подсказки, которые помогут вам ознакомиться с возможностями Razer Synapse.

Перенос профиля Synapse 3

Эта функция позволяет перенести все профили, макросы и эффекты Chroma с Synapse 3 на новый Synapse.

Подсветка устройства

Этот параметр позволяет выбрать, какое приложение будет управлять эффектами подсветки на вашем устройстве.

Общие

Вложенная вкладка «Общие» — это раздел, в котором вы можете получить доступ к различным опциям вашего приложения, а также найти дополнительную информацию о программе.

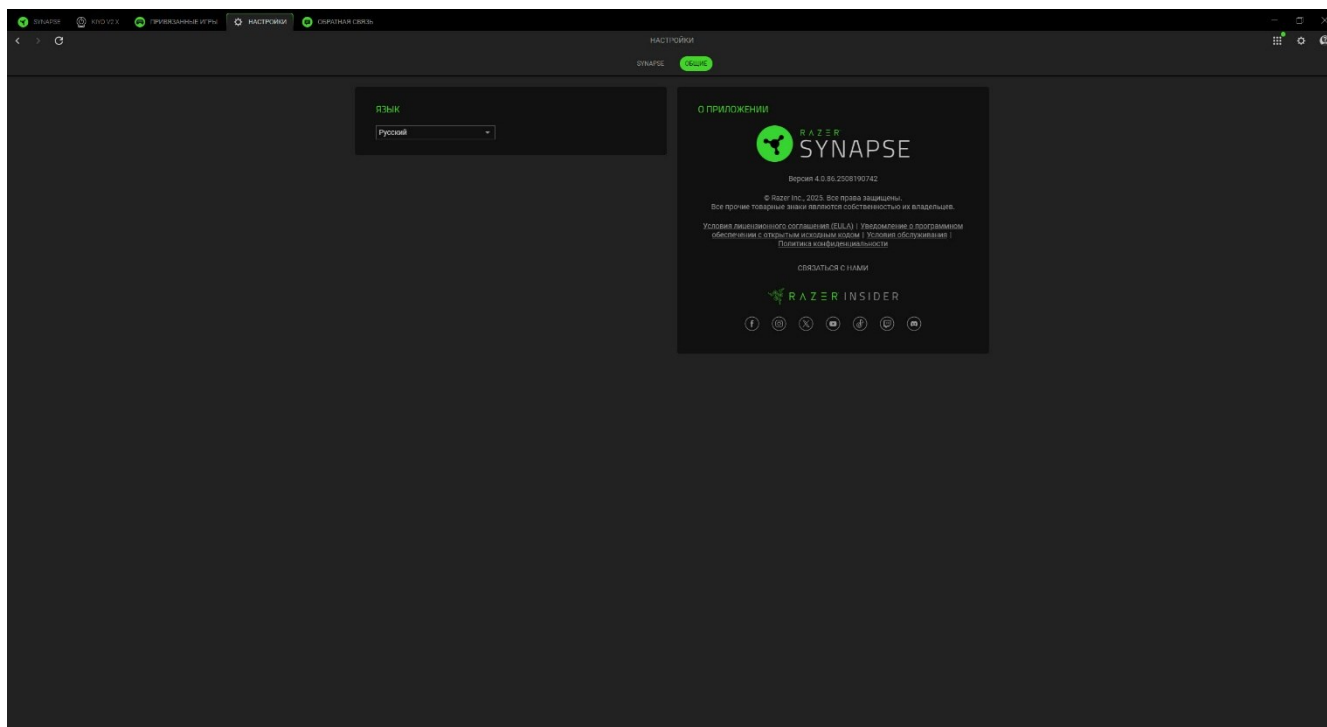

Язык

Этот параметр позволяет изменить язык интерфейса Razer Synapse.

О приложении

В разделе «О программе» отображаются текущая версия ПО и заявление об авторских правах, а также содержатся актуальные ссылки на условия использования Razer. Этот параметр можно также использовать для быстрого доступа к сообществам Razer.

ОБРАТНАЯ СВЯЗЬ

Помогите нам улучшить Razer Synapse, поделившись своими комментариями, предложениями и проблемами с ПО. Вы можете связаться с нами напрямую через эту вкладку и даже получить вознаграждение за сообщение об ошибках.

Выбор типа: **Настройка Synapse**

Адрес электронной почты (Дополнительно)

Имя устройства

Тема

Опишите свой отзыв

0 / 30000

ОТПРАВИТЬ

Получите вознаграждение, сообщив об ошибках!
Присоединитесь к программе вознаграждений за обнаруженные ошибки

6. БЕЗОПАСНОСТЬ И ТЕХНИЧЕСКОЕ ОБСЛУЖИВАНИЕ

ПРАВИЛА ТЕХНИКИ БЕЗОПАСНОСТИ

Для обеспечения максимальной безопасности при использовании Razer Kiyo V2 X рекомендуется следовать приведенным ниже правилам.

Если при работе с устройством возникли неполадки, которые не удалось устранить с помощью рекомендуемых действий, отключите устройство и позвоните на горячую линию Razer или посетите веб-сайт support.razer.com для получения технической поддержки.

Не разбирайте устройство. Не используйте устройство при нестандартной токовой нагрузке. Это приведет к прекращению действия гарантии.

Не используйте и не устанавливайте устройство и его компоненты рядом с водой, влагой, растворителями или другими мокрыми поверхностями, а также не подвергайте устройство воздействию высоких температур или прямого солнечного излучения в течение продолжительного времени.

Держите устройство вдали от жидкости, сырости или мест с повышенной влажностью. Пользуйтесь устройством только в разрешенном диапазоне температур: от 0°C до 40°C. Если температура выйдет за пределы этого диапазона, выключите устройство и/или отсоедините его и дождитесь, когда температура установится на допустимом уровне.

ОБСЛУЖИВАНИЕ И ИСПОЛЬЗОВАНИЕ

Для поддержания Razer Kiyo V2 X в рабочем состоянии требуется минимальное техническое обслуживание. Во избежание накопления грязи рекомендуется раз в месяц отключать устройство от компьютера и протирать его мягкой тканью или очищать ватной палочкой. Не применяйте мыло, агрессивные моющие средства или абразивы.

7. ЮРИДИЧЕСКАЯ ИНФОРМАЦИЯ

ИНФОРМАЦИЯ О ЗАЩИТЕ АВТОРСКИХ ПРАВ И ИНТЕЛЛЕКТУАЛЬНОЙ СОБСТВЕННОСТИ

© Razer Inc., 2025. Все права защищены. Razer, логотип с изображением трехглавой змеи, логотип Razer, девиз «For Gamers. By Gamers.» и логотип «Powered by Razer Chroma» являются товарными знаками или зарегистрированными товарными знаками корпорации Razer Inc. и (или) ее дочерних компаний в США и других странах. Все прочие товарные знаки являются собственностью их владельцев.

Windows и логотип Windows являются товарными знаками или зарегистрированными товарными знаками группы компаний Microsoft.

Apple и macOS являются товарными знаками Apple Inc, зарегистрированными в США и других странах и регионах.

Razer Inc. («Razer») является обладателем авторских прав, товарных знаков, торговых тайн, патентов, приложений к патентам или других прав интеллектуальной собственности (зарегистрированных и незарегистрированных), касающихся данного изделия. Предоставление данного руководства не является передачей лицензии на какие-либо из указанных авторских прав, товарных знаков, патентов или других прав интеллектуальной собственности. Вид Razer Kiyo V2 X (далее «Продукт») может отличаться от изображений, приведенных на упаковке или где-либо еще. Компания Razer не несет ответственности за подобные отличия или за любые возможные ошибки. Приведенная в документе информация может быть изменена без предварительного уведомления.

ОГРАНИЧЕННАЯ ГАРАНТИЯ НА ПРОДУКТ

Самые новые действующие условия ограниченной гарантии на продукт приведены на сайте [razer.com/warranty](https://www.razer.com/warranty).

ОГРАНИЧЕНИЕ ОТВЕТСТВЕННОСТИ

Razer ни при каких обстоятельствах не несет ответственности за какую бы то ни было упущенную выгоду, утраченную информацию или данные, а также за фактические, побочные, случайные, штрафные или косвенные убытки, возникающие вследствие распределения, продажи, перепродажи, использования или невозможности использования Продукта. Ни при каких обстоятельствах компания Razer не несет ответственности за расходы, превышающие розничную стоимость Продукта.

ОБЩИЕ ПОЛОЖЕНИЯ

Данные условия должны регулироваться и толковаться в соответствии с местным законодательством, действующим на территории, где был куплен Продукт. Если любое из условий данного Соглашения будет признано недействительным или неисполнимым, то такое условие (в той мере, в которой оно является недействительным или неисполнимым) не будет учитываться и будет считаться исключенным без ущерба для остальных условий. Компания Razer сохраняет за собой право внесения изменений в любые условия в любое время без предварительного уведомления.