



RAZER KIYO V2 X

GUIA PRINCIPAL

CONTEÚDO

1. CONTEÚDO DA EMBALAGEM.....	2
2. DO QUE VOCÊ PRECISA.....	3
3. NÓS LHE DAMOS COBERTURA.....	3
4. PRIMEIROS PASSOS	4
5. CONFIGURANDO A RAZER KIYO V2 X USANDO O RAZER SYNAPSE.....	6
6. SEGURANÇA E MANUTENÇÃO.....	19
7. INFORMAÇÕES LEGAIS	20

1. CONTEÚDO DA EMBALAGEM

- Razer Kiyo V2 X

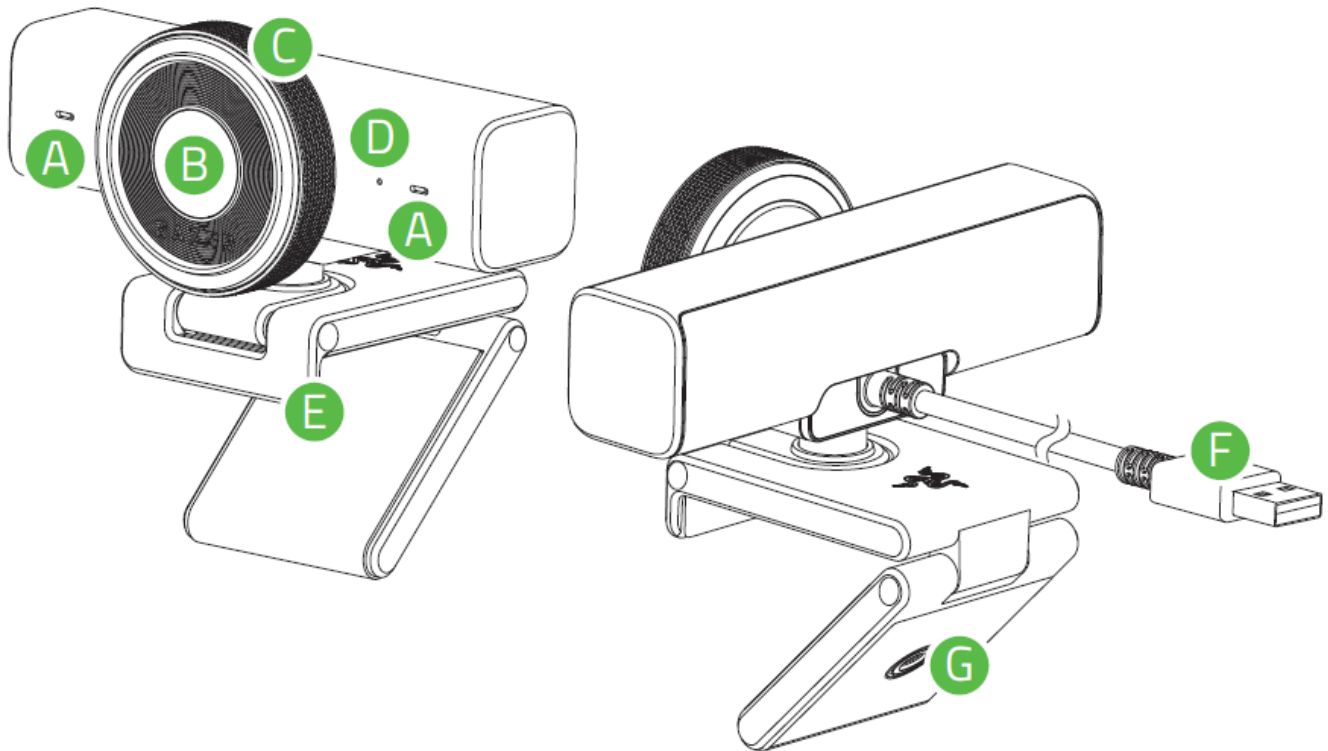

- A. Microfone duplo embutido
- B. Lente ultra grande angular com campo de visão (FoV) ajustável por software
- C. Controle da tampa de privacidade

- D. Indicador de status
- E. Clipe/suporte ajustável
- F. Conector USB 3.0 Tipo A
- G. Rosca de montagem da câmera

- Guia de informações importantes sobre o produto

2. DO QUE VOCÊ PRECISA

REQUISITOS DO PRODUTO

- Conexão direta por USB Tipo A com um PC
- Windows® 11 (ou superior)

REQUISITOS DO RAZER SYNAPSE

- Conexão com a Internet para a instalação do software

3. NÓS LHE DAMOS COBERTURA

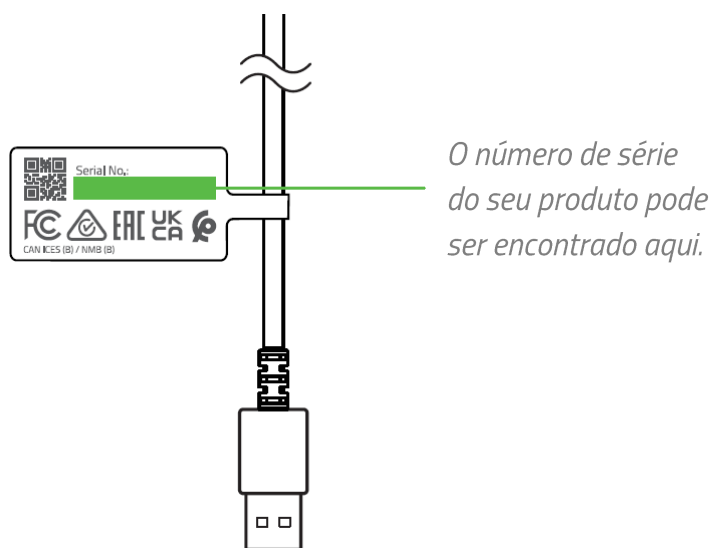

Você tem um ótimo dispositivo. Agora, deixe-o ainda melhor. Registre sua garantia em razerid.razer.com para obter cobertura e desbloquear benefícios exclusivos da Razer.

i É necessário apresentar uma prova de compra válida para qualquer solicitação de garantia limitada.

4. PRIMEIROS PASSOS

POSICIONAR A CÂMERA

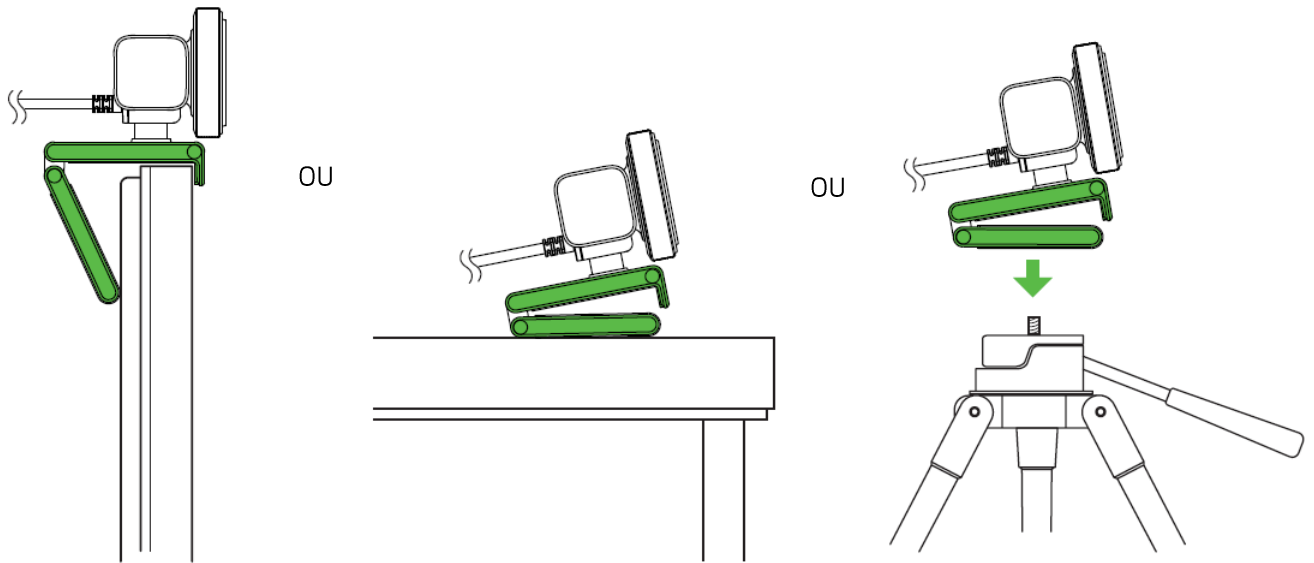

CONECTAR AO PC

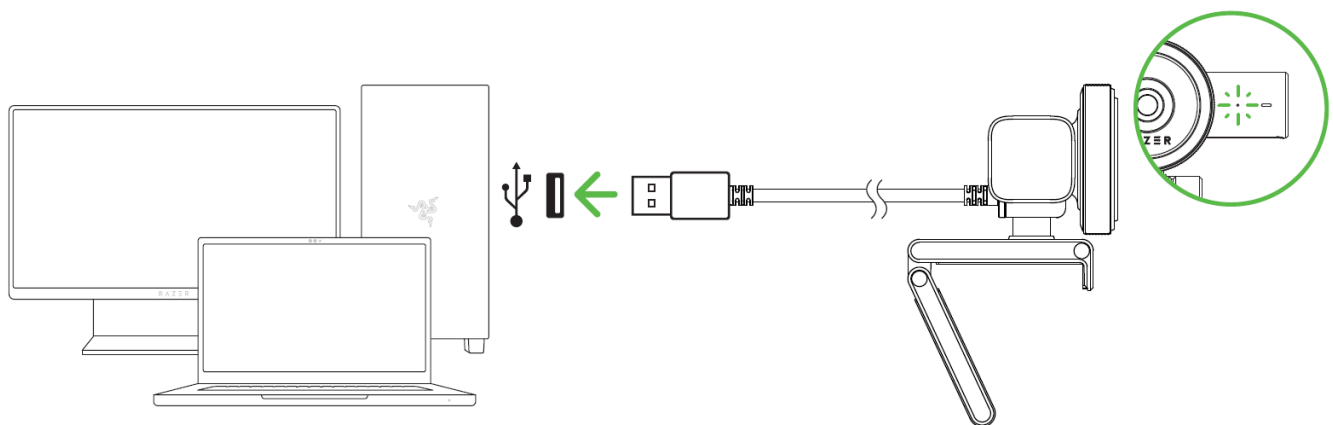

i Use apenas o cabo USB Tipo-C para Tipo-C incluído na embalagem. Este cabo não deve ser utilizado com outros dispositivos. Para desempenho ideal de streaming e gravação, conecte a câmera diretamente a uma porta USB 3.0 do seu PC. O uso de uma porta USB 2.0, hub USB, switch ou extensor pode reduzir o desempenho.

ABRIR A TAMPA DE PRIVACIDADE

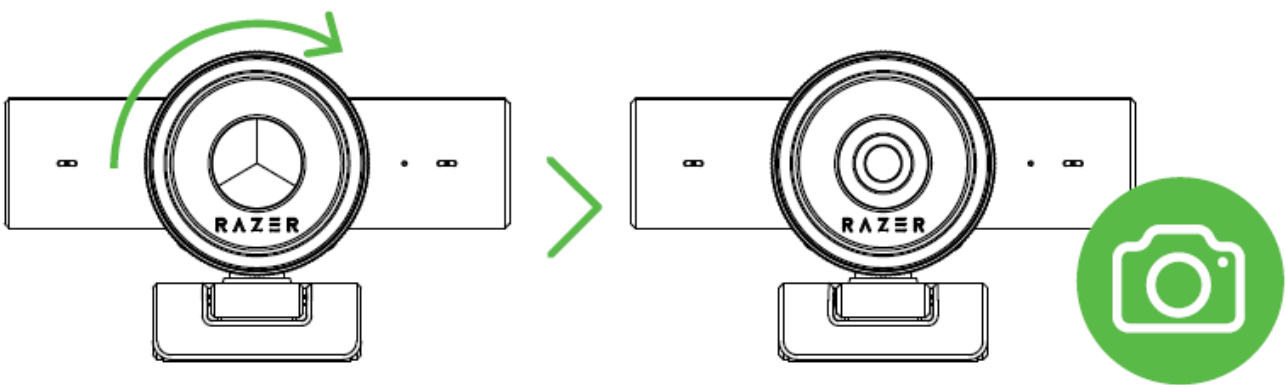
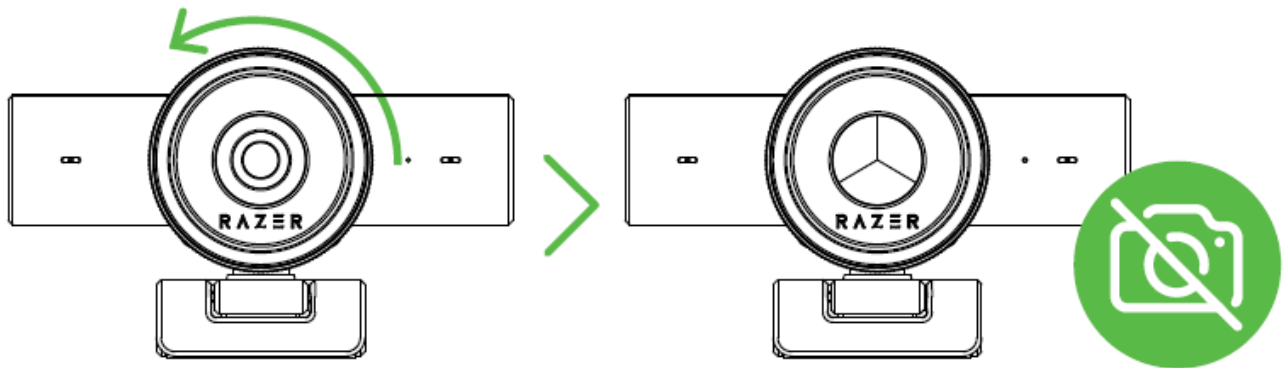

LIBERE TODO O SEU POTENCIAL

Use o aplicativo Razer Synapse para personalizar as configurações da câmera, incluindo o Campo de Visão (FoV), as opções de vídeo, os efeitos de áudio e muito mais. Instale o Razer Synapse quando solicitado ou baixe o instalador em razer.com/synapse.

5. CONFIGURANDO A RAZER KIYO V2 X USANDO O RAZER SYNAPSE

i *Isenção de responsabilidade: Este guia fornece uma visão geral do aplicativo do Novo Razer Synapse e pode abranger apenas parcialmente alguns dos recursos de seu dispositivo. O novo Razer Synapse requer uma conexão com a Internet para instalar, atualizar, acessar e salvar recursos baseados em nuvem. O registro em uma conta Razer ID é opcional, mas recomendado. Todas as características listadas aqui estão sujeitas a alterações com base na versão atual, dispositivos conectados e complementos suportados.*

GUIA SYNAPSE

A guia Synapse é a guia padrão para quando o Razer Synapse é aberto. Use os seguintes botões abaixo para navegar na interface do usuário:

— Minimizar

Ao clicar nesse botão, o aplicativo será minimizado na barra de tarefas enquanto estiver sendo executado em segundo plano.

☐ Maximizar

Esse botão expande a janela do navegador para preencher a tela inteira. Para restaurar a janela ao seu tamanho original, clique novamente no botão de maximização.

✕ Fechar

Esse botão fechará todas as guias relevantes e encerrará o aplicativo completamente.

< Guia anterior

Ao clicar nesse botão, você retornará à última guia que visitou.

> Próxima guia

Clicar nesse botão o levará para a próxima página se você tiver usado recentemente o botão Guia anterior.

🔄 Guia Atualizar

Esse botão recarrega a página atual. Use essa opção se uma página não estiver sendo exibida corretamente ou se você quiser ver o conteúdo mais recente.

⬇️ Baixar Atualização

Se esse botão for exibido, isso significa que há alterações no aplicativo. Use essa opção se uma página não estiver sendo exibida corretamente ou se você quiser ver o conteúdo mais recente.

☰ Mais

Clicar nesse botão abrirá uma janela pop-up para que você possa acessar facilmente as guias Dispositivos, Módulos e Outros aplicativos instalados.

⚙️ Configurações

Clicar nesse botão abrirá a guia Configurações, para que você possa alterar rapidamente as configurações desse aplicativo.

👤 Perfil

Esse botão abrirá uma janela pop-up para acessar as opções Log in, Feedback, Avalie este software, Adicionar Dispositivo Wi-Fi e Sair.

❓ Informações

Ao passar o mouse sobre esse botão, aparecerá uma informação adicional sobre um recurso ou função.

Painel

A subguia do Painel é uma visão geral do seu Razer Synapse, onde você pode acessar todos os seus dispositivos, módulos e serviços online Razer.

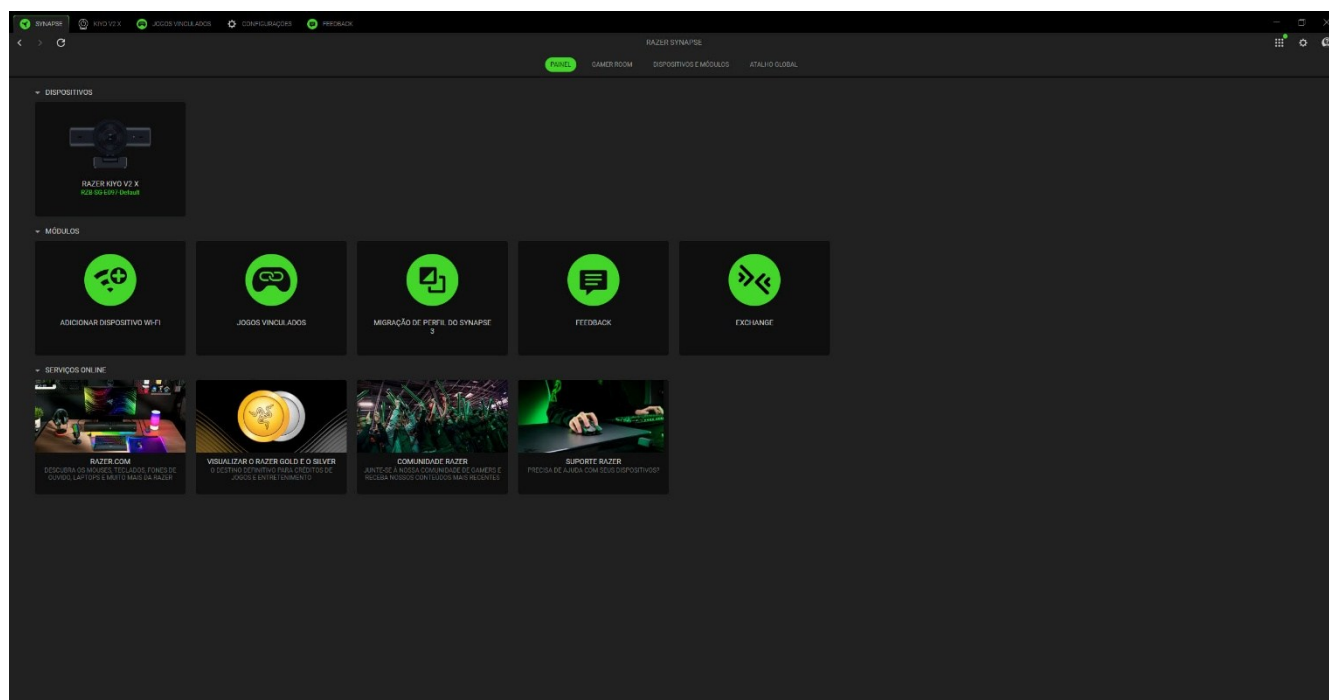

Gamer Room

A subguia Gamer Room mostra todos os dispositivos com o recurso Luzes Razer Aether. A partir daqui, você pode visualizar e gerenciar seus dispositivos compatíveis com o Gamer Room.

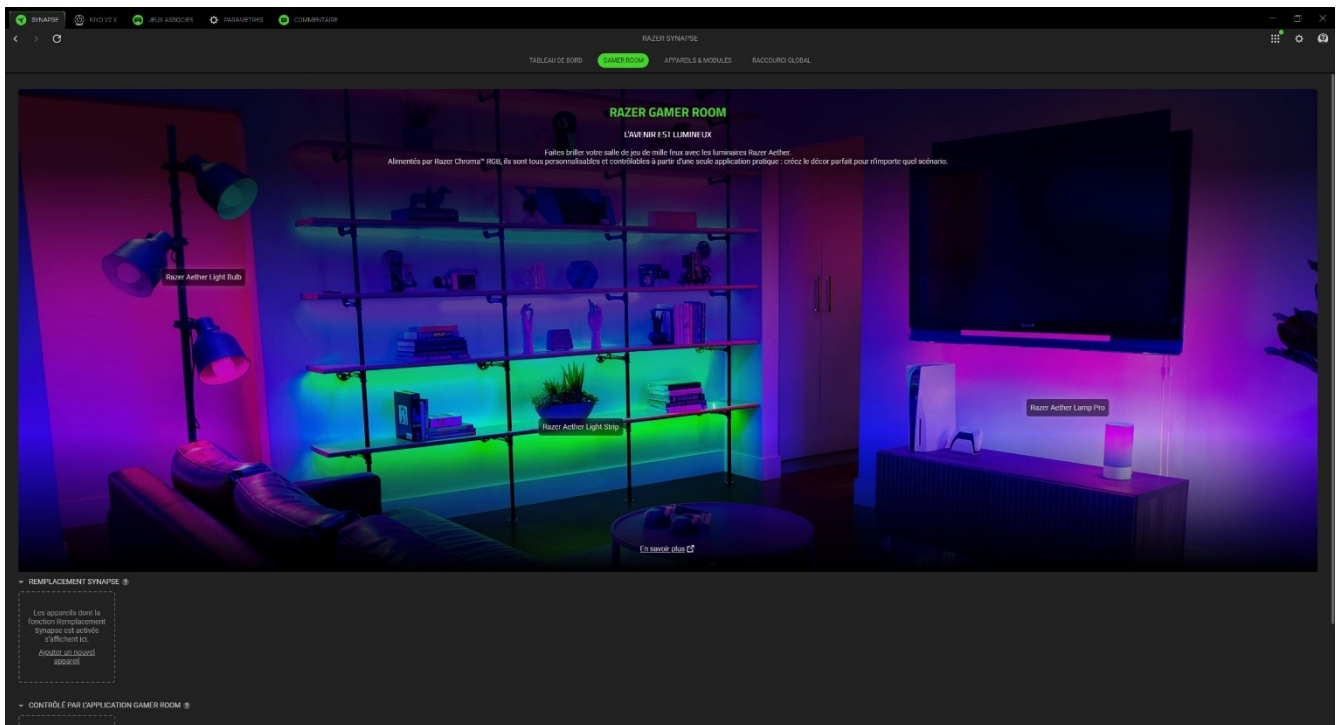

Predominância do Synapse

Esta seção permite selecionar e personalizar a iluminação do seu dispositivo e fazê-lo reagir a jogos habilitados para Chroma e aplicativos Chroma Connect usando o Razer Synapse.

Controlado pelo Aplicativo Gamer Room

Esta seção exibe todos os dispositivos compatíveis controlados remotamente pelo aplicativo Gamer Room.

Dispositivos e Módulos

A subguia Módulos exibe todos os módulos instalados e disponíveis para instalação.

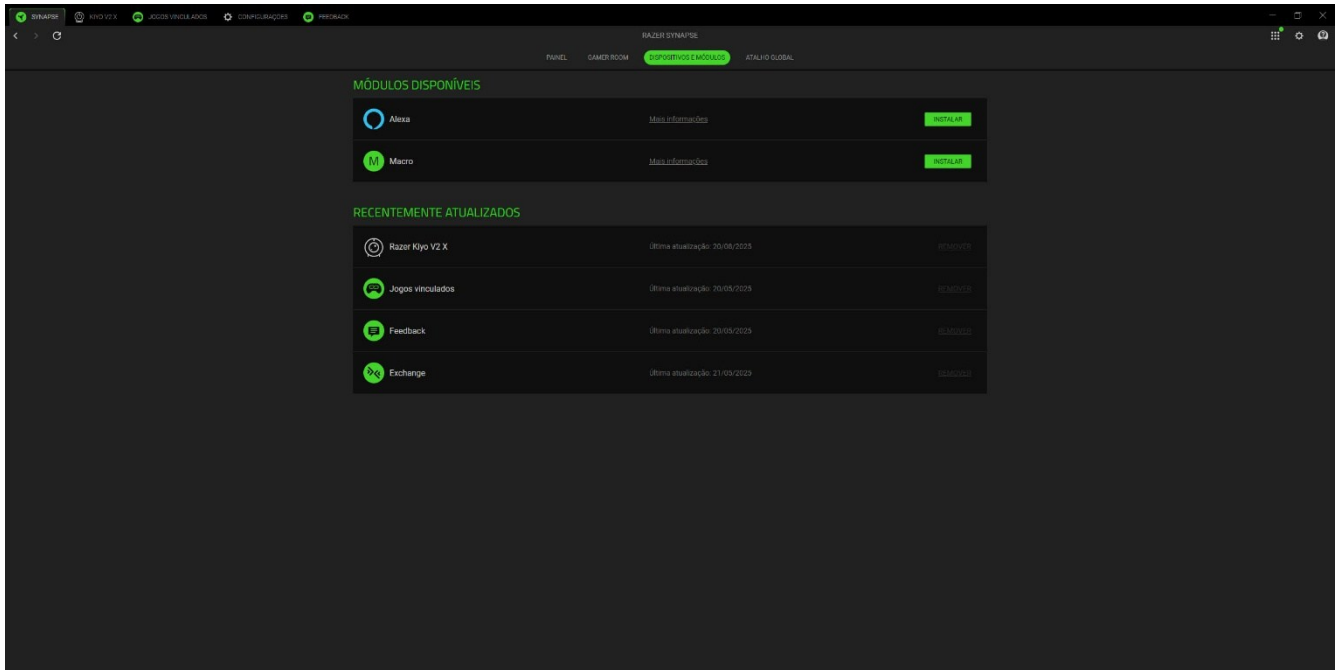

Atalhos Globais

Vincule operações ou funções do Razer Synapse para personalizar combinações de teclas a partir dos comandos de qualquer dispositivo habilitado para Razer Synapse, que se aplicarão a todos os perfis do dispositivo.

! *Apenas comandos de dispositivos habilitados para Razer Synapse serão reconhecidos.*

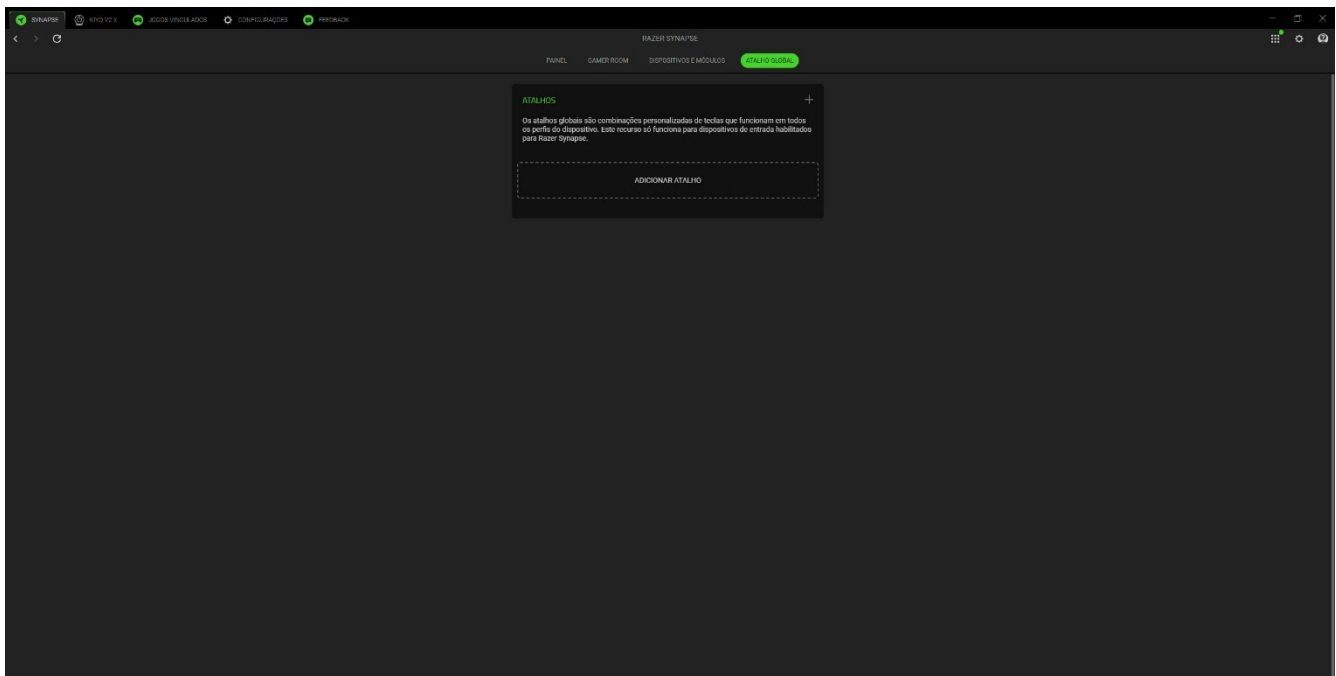

KIYO V2 X

A guia Kiyo V2 X é a guia principal da sua webcam. Você pode ajustar as configurações do dispositivo aqui, incluindo a qualidade do vídeo, o processamento da imagem e a correção de cores. Quaisquer alterações nesta guia são automaticamente salvas no seu sistema local e no armazenamento na nuvem. Use os seguintes botões abaixo para acessar as opções do seu perfil:

▾ Barra suspensa de perfis

Clicar nessa barra suspensa exibirá todos os perfis desse dispositivo para que você possa mudar rapidamente de perfil.

... Outros

Clicar nesse botão abrirá uma janela pop-up com opções relacionadas ao seu perfil atual.

Câmera

Configure e controle a distância de um objeto em relação à câmera, como ela acompanhará o objeto e determina o nível de luz e sombra das capturas.

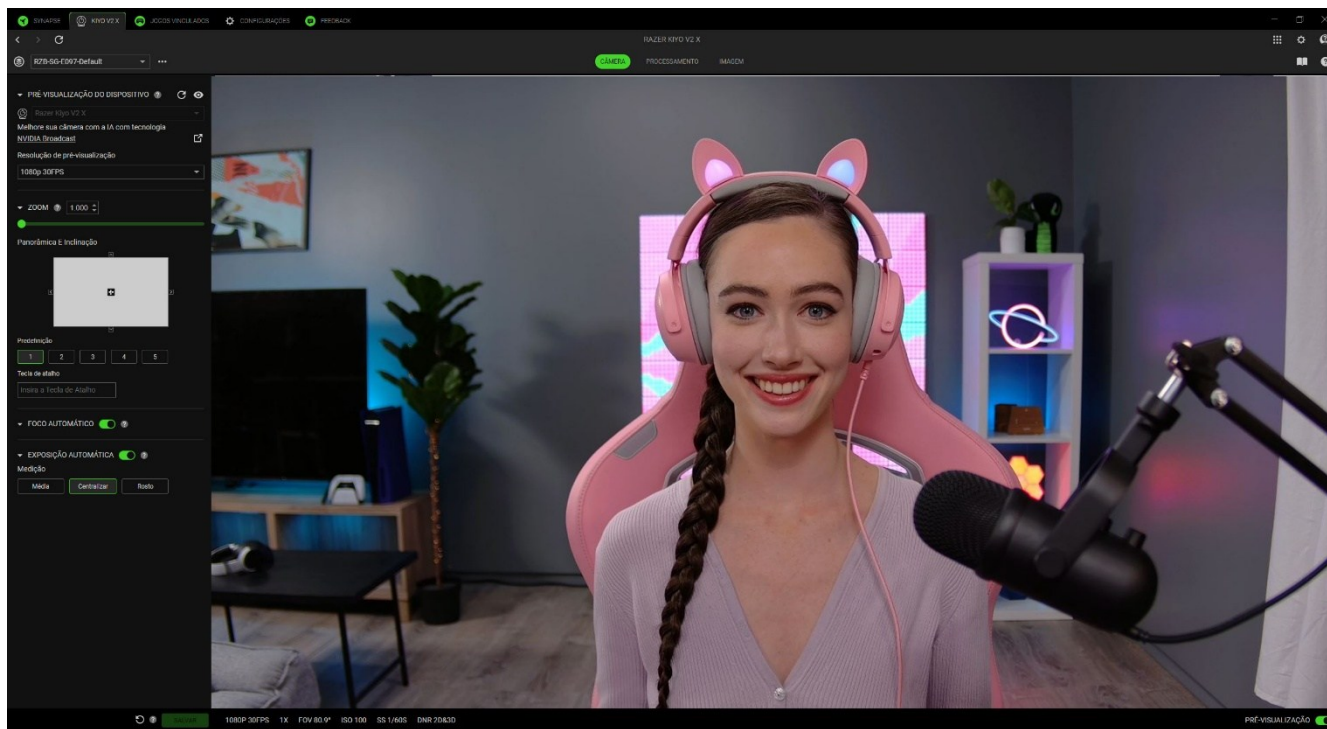

Perfil

O Perfil é um sistema de armazenamento de dados que mantém todas as configurações do seu dispositivo Razer. Por padrão, o nome do perfil se baseia no nome do seu sistema. Ao clicar na barra suspensa (▾), todos os perfis desse dispositivo serão exibidos para que você possa alternar

rapidamente entre eles. Para adicionar, importar, renomear, duplicar, exportar ou excluir um perfil, pressione o botão Outros (...) correspondente ao perfil.

Pré-visualização do Dispositivo

A Pré-visualização do Dispositivo exibe a imagem da câmera em tempo real enquanto a Pré-visualização estiver ativa. Ela também mostra menus suspensos para seleção de câmera e resolução de pré-visualização.

i *Para começar a personalizar as configurações da câmera, primeiro ative a. Outros aplicativos não poderão usar a câmera quando ela estiver ativa no Razer Synapse.*

Zoom

Ajuste a proximidade do objeto ou a largura da área de captura da câmera usando o controle deslizante de zoom e controle qual parte será ampliada usando Panorâmica e Inclinação. Você pode salvar até cinco dessas configurações como predefinições e atribuir teclas de atalho individuais a cada predefinição.

Foco Automático

Alternar entre foco automático e manual. Se o foco automático estiver desativado, você poderá ajustar o foco da câmera manualmente usando um controle deslizante.

Exposição Automática

Defina como a câmera avalia a exposição de um objeto, permitindo que ela ajuste automaticamente os destaques e sombras das capturas ou ajuste manualmente a sensibilidade à luz. Quando ativada, é possível ajustar as seguintes configurações de medição:

- **Média.** A câmera avaliará a cena como um todo como base para as configurações de exposição do objeto.
- **Centro.** A câmera avaliará as configurações de exposição usando toda a cena, com foco maior no centro.
- **Rosto.** A configuração de exposição é avaliada com base no rosto detectado do objeto na cena.

Quando desativada, você poderá ajustar manualmente as configurações de exposição sugeridas pela câmera usando o controle deslizante.

Salvar

Salve e armazene as configurações do Razer Synapse na sua câmera e use-as em outros aplicativos.

Processando

Controle a qualidade das capturas e do processamento da câmera usando a Compensação de baixa luminosidade e a Redução dinâmica de ruído.

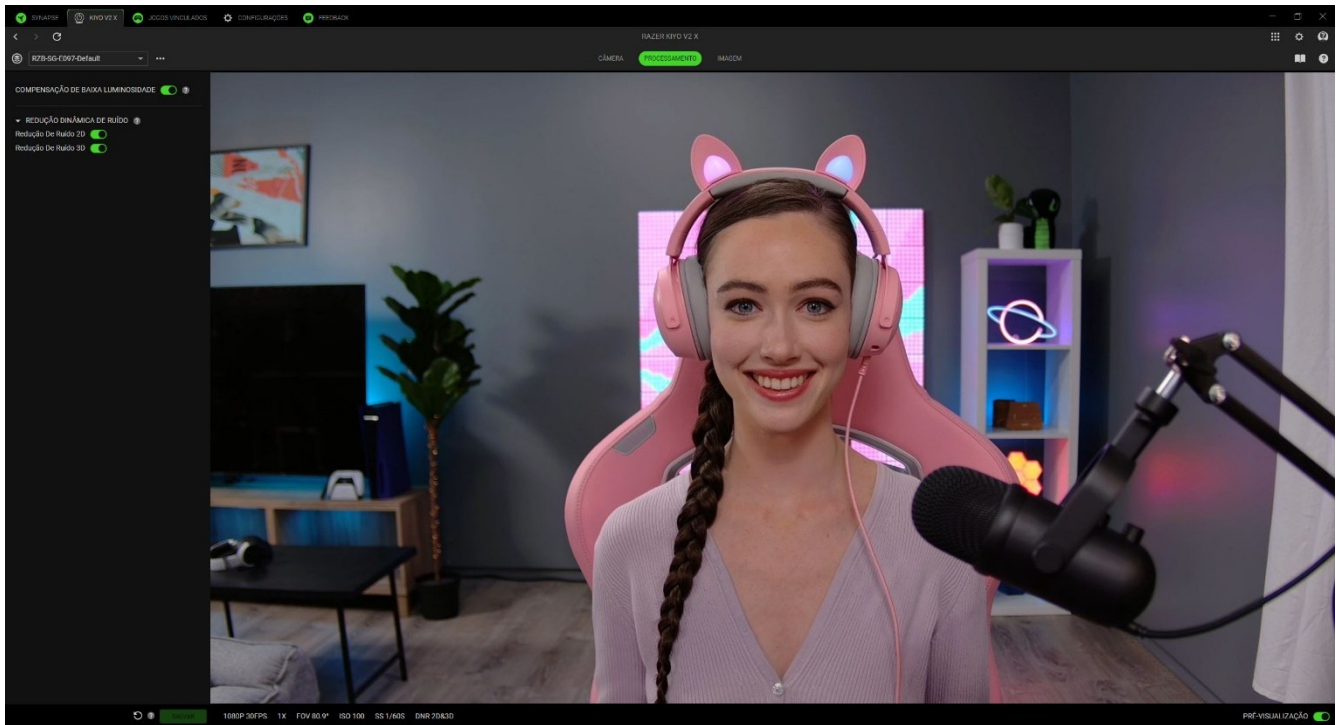

Compensação de Baixa Luminosidade

Quando ativada, a câmera ajusta automaticamente o brilho ao capturar cenas com pouca luz.

Redução Dinâmica de Ruído

Ative para reduzir ruídos e artefatos e melhorar a qualidade geral da imagem em cenas com pouca luz. Essas funções devem ser desativadas ao usar a câmera em ambientes bem iluminados.

- **Redução de Ruído 2D.** Prioriza a redução geral de ruído.
- **Redução de Ruído 3D.** Reduz o ruído em cenas com desfoque de movimento.

i O status atual da redução de ruído da câmera é exibido na parte inferior da visualização.

Imagem

Personalize as configurações de imagem da câmera usando predefinições e ajuste conforme necessário com outras configurações.



Predefinições de imagem

Use uma configuração de imagem pré-personalizada para a câmera.

Brilho

Controle o brilho geral das capturas da câmera.

Contraste

Destaque a separação de tons nas capturas da câmera.

Saturação

Altere a intensidade das cores nas capturas da câmera.

Balanço de branco

Controle a temperatura de cor da fonte de luz da câmera. Por padrão, está definido como Automático, onde a câmera determina a melhor temperatura de cor para suas capturas.

Anti-flicker

Ajuste a frequência da câmera para corresponder à frequência correta do seu país.

Espelhar vídeo

Inverte o feed da câmera para refletir o que você vê no espelho na visualização.

Configurações UVC do Windows

Abra a janela de propriedades da câmera do seu sistema operacional e personalize correções de cor e controles da câmera.

JOGOS VINCULADOS

A aba de Jogos Vinculados permite que você adicione aplicativos, visualize periféricos vinculados aos aplicativos ou procure por aplicativos listados.

Jogos

A subguia Jogos permite vincular aplicativos aos seus periféricos. Você também pode organizar os aplicativos em ordem alfabética, a partir do último jogo utilizado ou a partir do mais jogado. Os aplicativos continuarão listados aqui, mesmo se não estiverem vinculados a um dispositivo Razer. Para adicionar um aplicativo que não esteja listado na tela, você pode usar o botão Adicionar (+) para procurá-lo manualmente ou usar o botão Escanear (🔍) para procurá-lo automaticamente. Clique no botão Procurar (🔍) para procurar um jogo ou programa específico na lista.

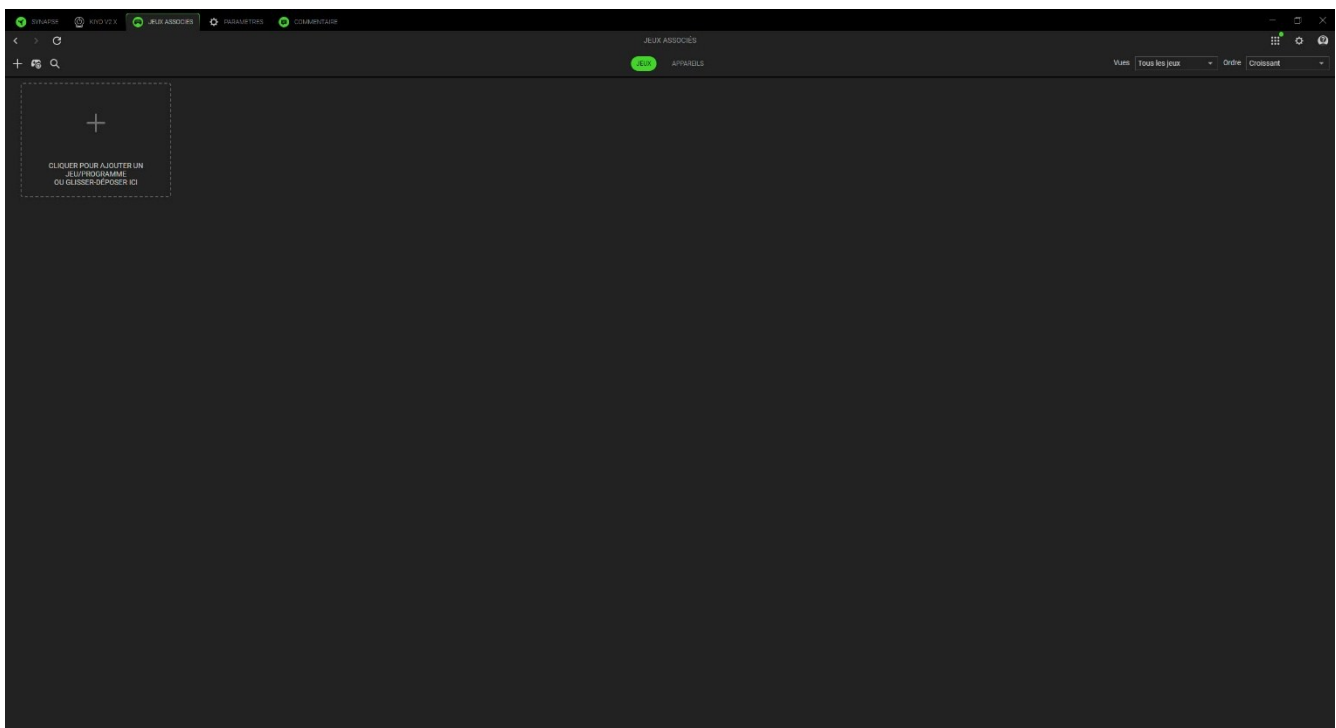

Para vincular um aplicativo ao seu dispositivo Razer, clique nele na lista e selecione um dispositivo e seu perfil. Isso definirá automaticamente seu dispositivo para o perfil selecionado sempre que você iniciar o aplicativo.

Dispositivos

A subguia Dispositivos permite visualizar seus periféricos e determinar quais aplicativos estão vinculados a eles. Ao selecionar um dispositivo, você pode ver uma lista de aplicativos vinculados, adicionar novos aplicativos ou remover aplicativos vinculados. Você pode filtrar esses aplicativos usando a lista suspensa Visualizações e Ordem. Para adicionar um aplicativo não listado em seu periférico, você pode arrastar e soltar o arquivo executável dentro da caixa ou usar o botão Adicionar (+) para abrir a janela de pesquisa. Na janela de pesquisa, você pode clicar no botão Atualizar (↻) para verificar novamente os aplicativos instalados, no botão Pesquisar (🔍) para procurar um jogo ou programa específico na lista ou no link Procurar para procurar o aplicativo manualmente.

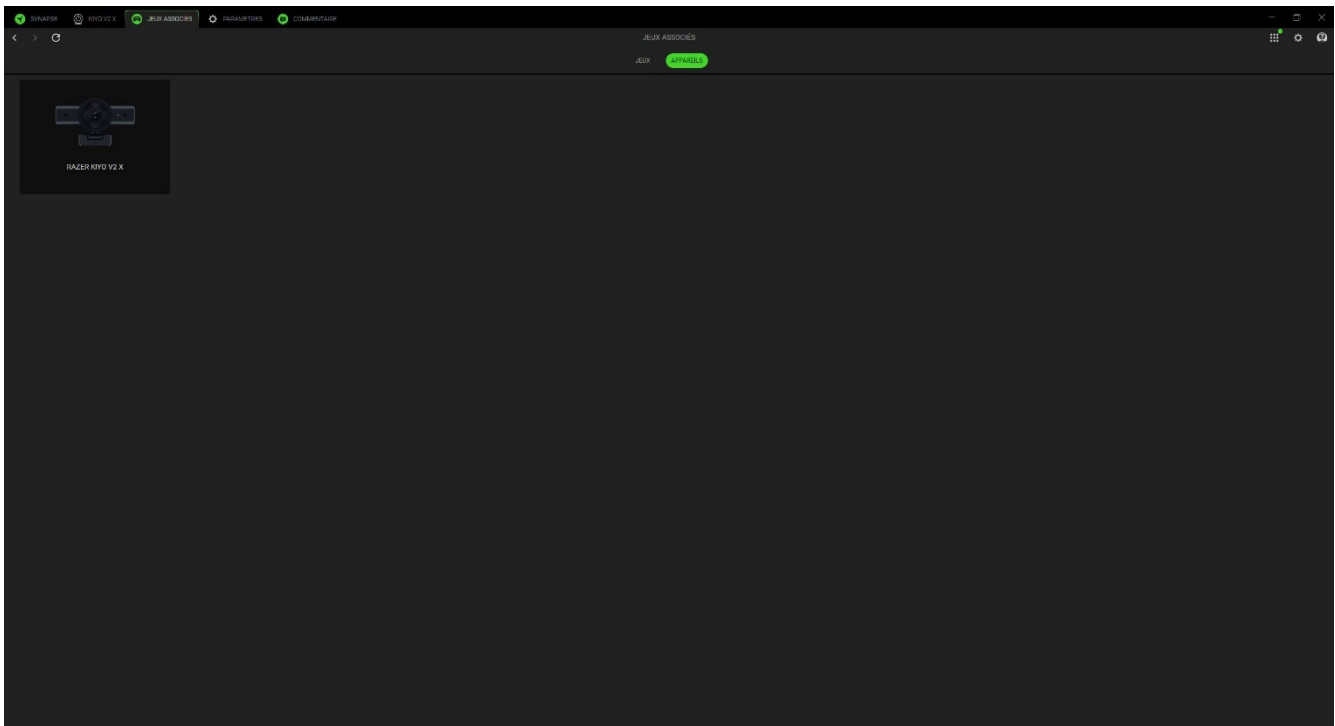

Para vincular um aplicativo ao seu dispositivo Razer, clique na caixa de seleção no canto superior esquerdo do aplicativo enquanto estiver dentro da caixa de pesquisa. Isso definirá automaticamente seu dispositivo para o perfil selecionado sempre que você iniciar o aplicativo.

CONFIGURAÇÕES

A guia Configurações, que pode ser acessada clicando no botão (⚙), permite configurar várias opções, conforme listado abaixo:

Synapse

A subguia Synapse é onde você pode encontrar opções específicas do aplicativo.

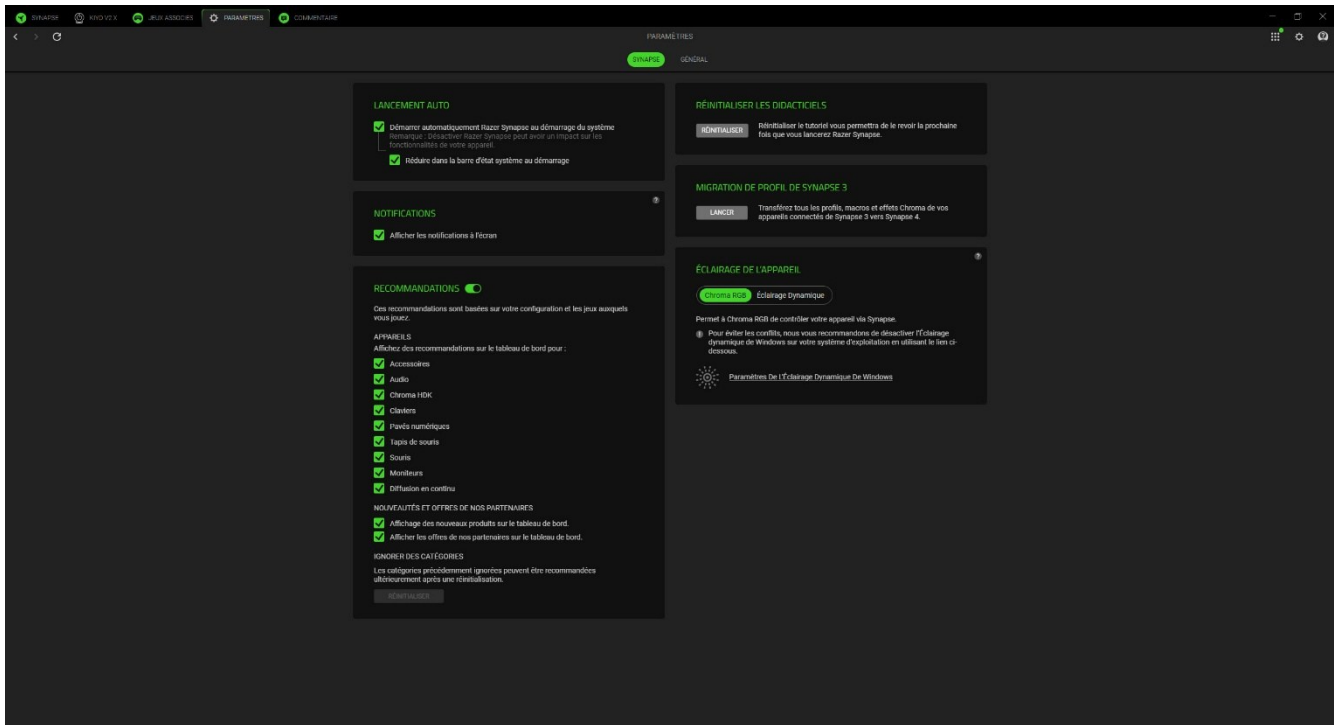

Inicialização automática

A opção Inicialização automática permite que você configure o comportamento de inicialização do aplicativo.

Notificações

A opção Notificações permite que o aplicativo exiba notificações na tela, mesmo que você execute aplicativos em tela cheia.

Recomendações

As recomendações nos permitem mostrar os produtos e recursos mais recentes em seu Painel com base em seus dispositivos instalados e jogos vinculados.

Restauração dos tutoriais

Selecionar o botão Restaurar reativará todos os tutoriais que ajudam você a se familiarizar com os recursos do Razer Synapse.

Migração de Perfil do Synapse 3

Esta função permite transferir todos os perfis, macros e efeitos Chroma do seu dispositivo do Synapse 3 para o novo Synapse.

Iluminação do Dispositivo

Essa opção permite que você escolha qual aplicativo controlará os efeitos de iluminação no seu dispositivo.

Gerais

A subguia Geral é a seção em que você pode acessar várias opções do aplicativo, bem como encontrar informações adicionais sobre o software.

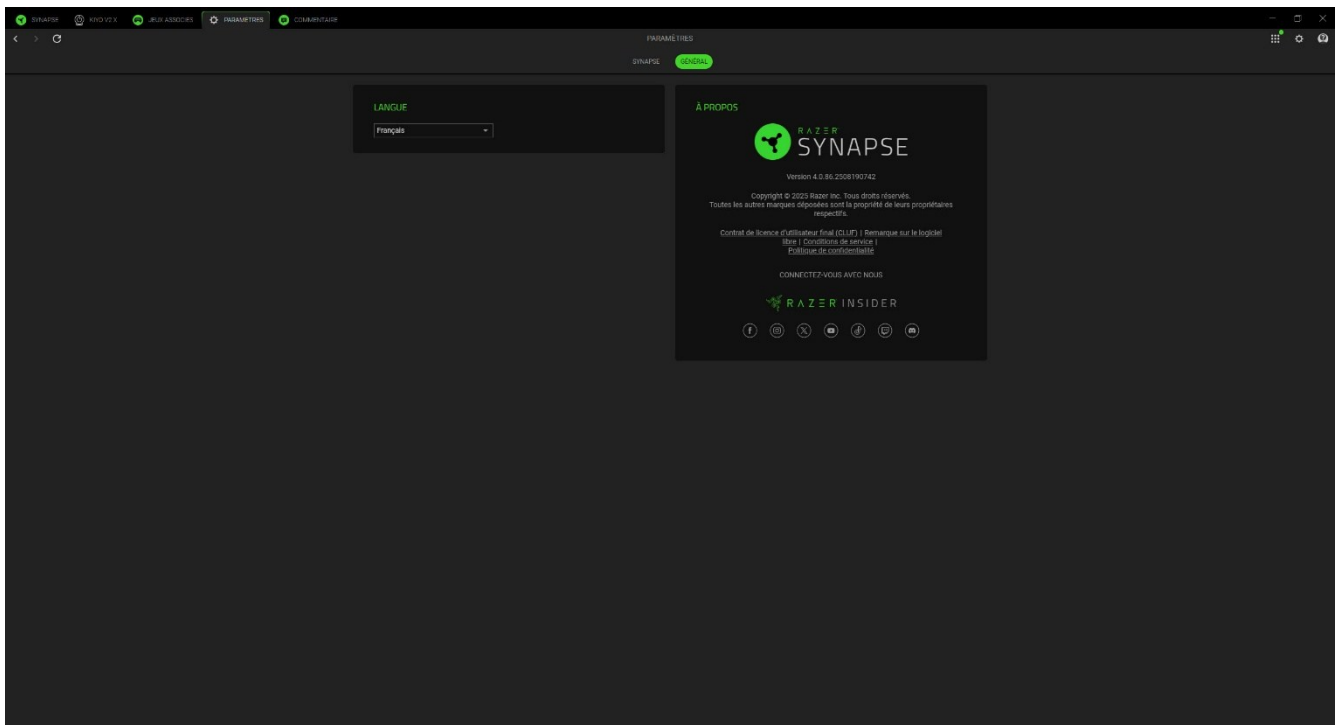

Idioma

Essa opção permite que você altere o idioma de exibição do Razer Synapse.

Sobre

A seção Sobre mostra a versão atual do software, exibe a declaração de direitos autorais e fornece links relevantes para os termos de uso da Razer. Você também pode usar esta opção para acessar rapidamente as comunidades sociais da Razer.

FEEDBACK

Ajude-nos a aprimorar o Razer Synapse enviando seus comentários, sugestões e problemas com o software. Você pode entrar em contato conosco diretamente usando essa guia e até mesmo ganhar recompensas por relatar bugs.

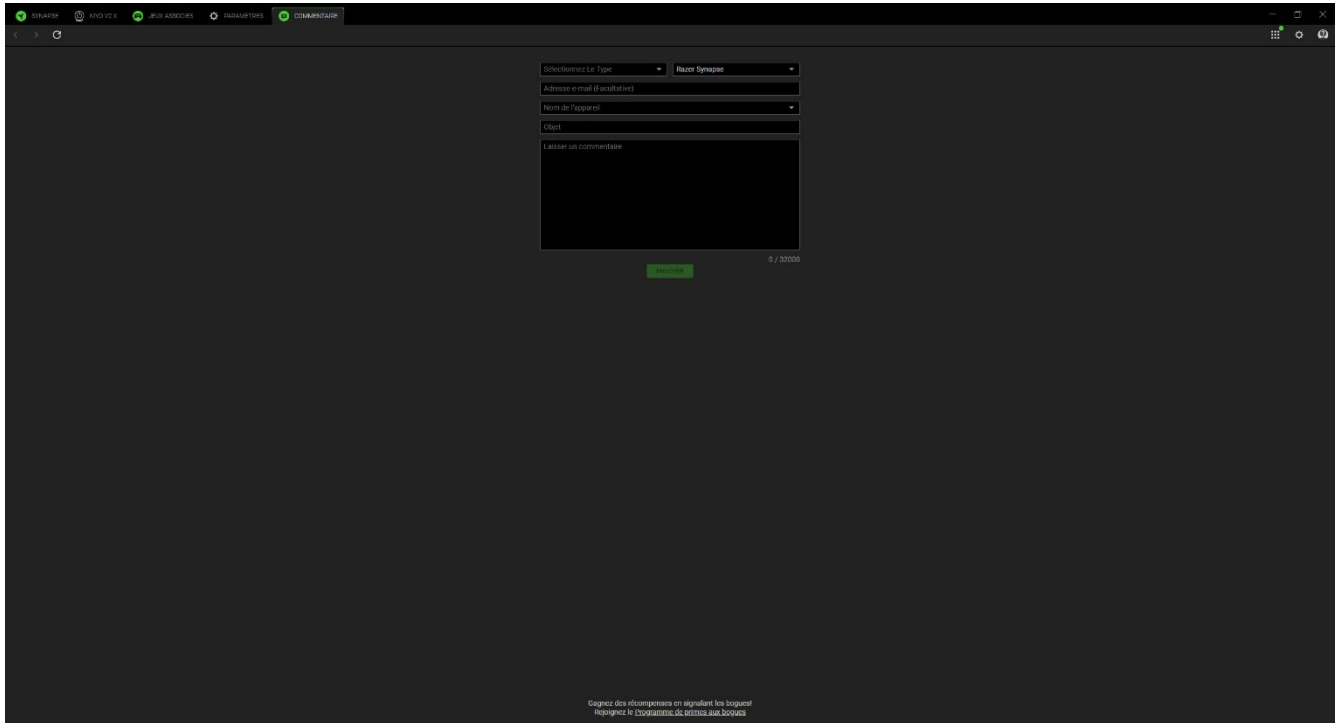

The image shows a dark-themed web interface for submitting feedback. At the top, there are browser tabs for 'Synapse', 'PROFIL', 'MES APPAREILS', 'PARAMETRES', and 'COMMUNIQUEZ-VOUS'. The main content area contains a form with the following fields:

- A dropdown menu labeled 'Sélectionnez le type' with 'Razer Synapse' selected.
- An input field for 'Adresse e-mail (obligatoire)'. A small red error message is visible below it: 'L'adresse e-mail n'est pas valide'.
- A dropdown menu for 'Nom de l'appareil'.
- An input field for 'Objet'.
- A large text area for 'Laissez un commentaire'.
- A green 'Envoyer' button.
- A character count '0 / 2000'.

At the bottom of the page, there is a small text notice: 'Gagnez des récompenses en signalant les bogues! Rejoignez le programme de récompenses aux bogues'.

6. SEGURANÇA E MANUTENÇÃO

ORIENTAÇÕES DE SEGURANÇA

Para obter a máxima segurança durante o uso da Razer Kiyo V2 X, sugerimos que você siga as orientações abaixo:

Se tiver problemas ao usar o dispositivo adequadamente e a solução de problemas não for suficiente para resolvê-los, desconecte o dispositivo e entre em contato com a linha direta da Razer ou visite support.razer.com para receber suporte.

Não desmonte o dispositivo nem tente operá-lo sob condições anormais de corrente. Se fizer isso, sua garantia será anulada.

Não use nem instale o dispositivo e seus componentes nas proximidades de água, umidade, solventes ou outras superfícies molhadas, e não exponha o dispositivo a temperaturas elevadas ou à luz direta do sol por um período longo de tempo.

Mantenha o dispositivo longe de líquidos ou umidade. Só opere o dispositivo dentro da faixa específica de temperatura de 0 °C a 40 °C. Se a temperatura exceder essa faixa, desligue e/ou desconecte o dispositivo para que a temperatura se estabilize no nível ideal.

MANUTENÇÃO E USO

A Razer Kiyo V2 X requer uma manutenção mínima para se manter em condições ideais. Recomendamos que você desconecte o dispositivo do computador uma vez por mês e limpe-o usando um tecido macio ou algodão para evitar o acúmulo de sujeira. Não use sabão ou agentes de limpeza agressivos ou abrasivos.

7. INFORMAÇÕES LEGAIS

INFORMAÇÕES SOBRE DIREITOS AUTORAIS E PROPRIEDADE INTELECTUAL

©2025 Razer Inc. Todos os direitos reservados. Razer, o logotipo da cobra com três cabeças, o logotipo Razer, "For Gamers. By Gamers." e o logotipo "Powered by Razer Chroma" são marcas comerciais ou marcas comerciais registradas da Razer Inc. e/ou de empresas afiliadas nos Estados Unidos ou em outros países. Todas as outras marcas comerciais são propriedade de seus respectivos donos.

Windows e o logotipo Windows são marcas comerciais ou marcas registradas do grupo de empresas Microsoft.

Apple e macOS são marcas comerciais da Apple, Inc., registradas nos EUA e em outros países e regiões.

A Razer Inc. ("Razer") pode ser detentora de direitos autorais, marcas comerciais, segredos comerciais, patentes, pedidos de patentes ou outros direitos de propriedade intelectual (registrados ou não) referentes ao produto em questão neste guia. O fornecimento deste guia não lhe concede licença sobre qualquer direito autoral, marca comercial, patente ou direito de propriedade intelectual, seja qual for. A Razer Kiyo V2 X (o "Produto") pode diferir das imagens apresentadas na embalagem ou em outros contextos. A Razer não assume qualquer responsabilidade por tais diferenças nem por quaisquer erros que possam aparecer. As informações contidas neste guia estão sujeitas a alteração sem aviso prévio.

GARANTIA LIMITADA DO PRODUTO

Para obter os termos atuais e mais recentes da Garantia Limitada do Produto, visite razer.com/warranty.

LIMITAÇÃO DE RESPONSABILIDADE

Em nenhuma circunstância a Razer será responsável por qualquer perda de lucro, de informações ou de dados, danos especiais, acidentais, indiretos, indenizatórios ou provenientes de qualquer modo de distribuição, venda, revenda, uso ou incapacidade de uso do Produto. Em nenhuma circunstância a responsabilidade da Razer ultrapassará o valor de compra do Produto no varejo.

GERAL

Estes termos serão regidos pela legislação da jurisdição na qual o Produto foi adquirido e serão interpretados de acordo com ela. Se qualquer termo neste documento for julgado inválido ou inexecutável, então tal termo (enquanto inválido ou inexecutável) será considerado sem efeito e

excluído, sem invalidar quaisquer termos remanescentes. A Razer reserva-se o direito de retificar qualquer termo a qualquer momento e sem aviso prévio.