



RAZER KIYO V2 X

마스터 가이드

목차

1. 구성품	2
2. 필요 항목	3
2. 보증 지원	3
4. 시작하기	4
5. RAZER KIYO V2 X 구성	6
6. 안전 및 유지관리	19
7. 법적 고지	20

1. 구성품

구성품

- Razer Kiyo V2 X

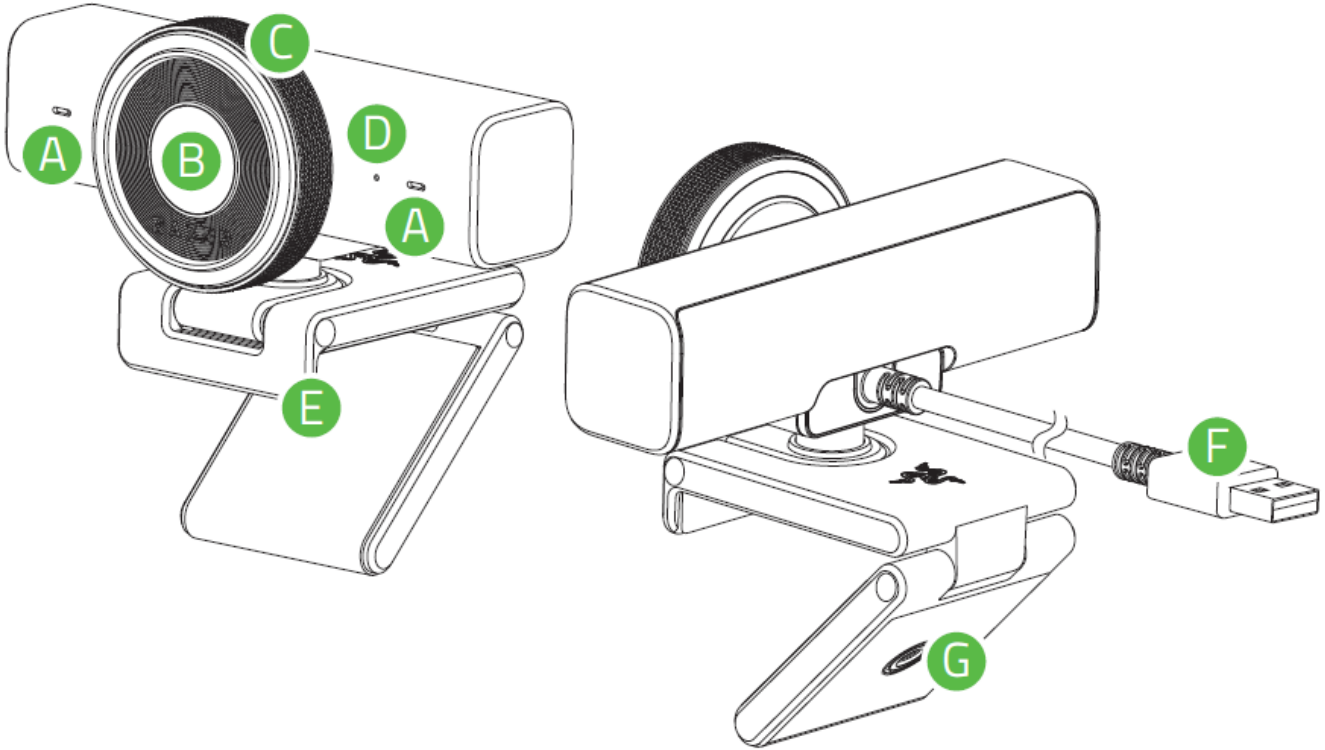

- A. 듀얼 마이크 내장
- B. 소프트웨어로 시야각(FoV)을 조절할 수 있는 초광각 렌즈
- C. 프라이버시 셔터 다이얼

- D. 상태 표시등
- E. 조절 가능한 클립/스탠드
- F. USB 2.0 Type A 커넥터
- G. 카메라 스톱 마운트

- 중요 제품 정보 안내

2. 필요 항목

제품 요구 사항

- PC 에 바로 연결할 수 있는 USB A 형 연결
- Windows® 11 (이상)

RAZER SYNAPSE 요구사항

- 소프트웨어 설치를 위한 인터넷 연결

2. 보증 지원

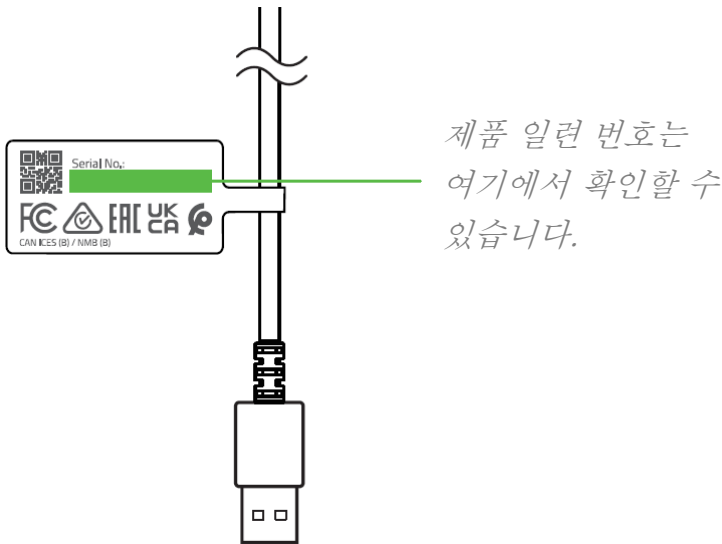

훌륭한 디바이스를 가지고 계시네요. 이제 더 훌륭한 디바이스로 만들어 보세요. razerid.razer.com 에서 보증을 등록하여 보증을 받고 Razer 독점 혜택을 받으세요.

i 제한 보증 청구를 위해서는 유효한 구매 증명서가 필요합니다.

4. 시작하기

카메라 위치 설정하기

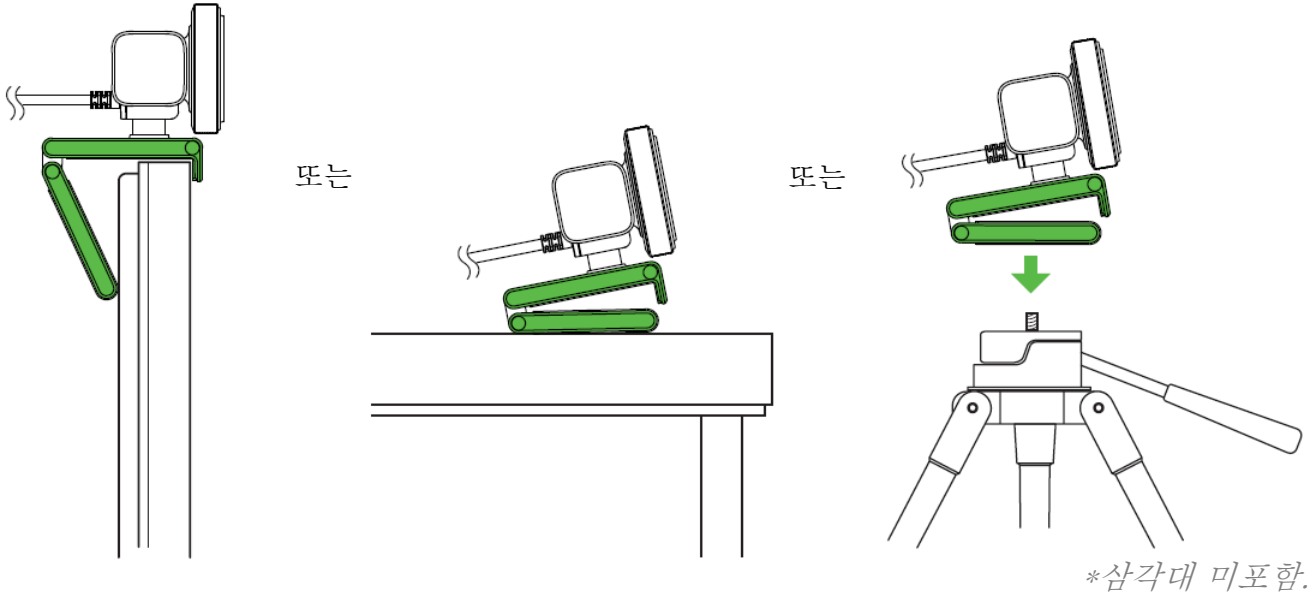

PC 에 연결하기

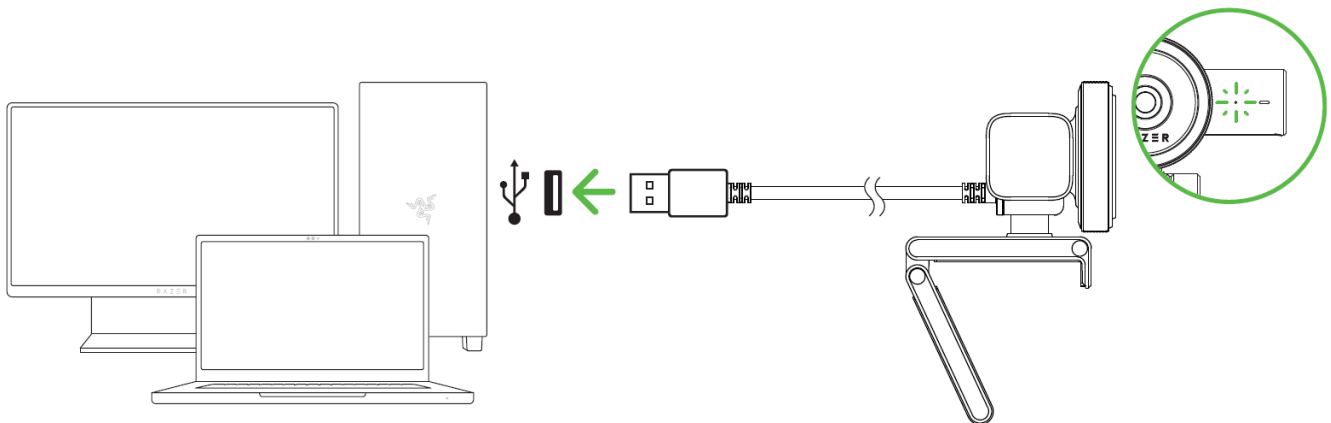

- i** 포장에 포함된 USB Type-C to Type-C 케이블만 사용하십시오. 이 케이블은 다른 장치와의 사용을 목적으로 하지 않습니다. 최적의 스트리밍 및 녹화 성능을 위해 카메라를 PC의 USB 3.0 포트에 직접 연결하십시오. USB 2.0 포트, USB 허브, 스위치 또는 연장 케이블을 사용할 경우 성능이 저하될 수 있습니다.

프라이버시 셔터 열기

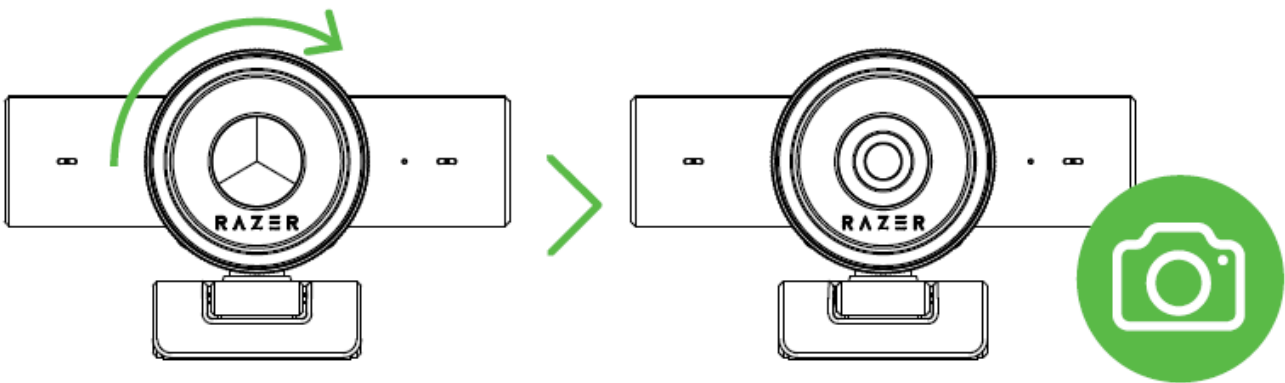
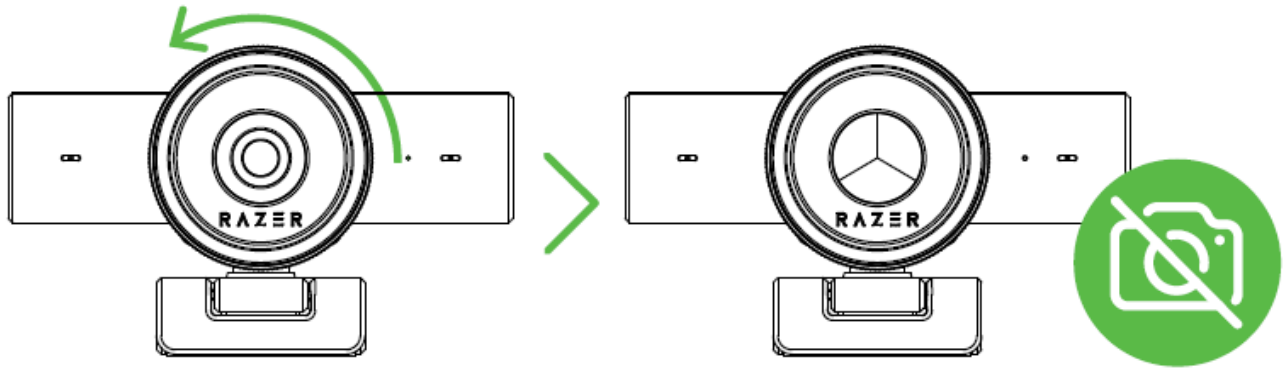

잠재력을 최대한 발휘하세요

Razer Synapse 앱을 사용하여 FoV, 비디오 옵션, 오디오 효과 등을 포함한 카메라 설정을 개인화할 수 있습니다. 안내 메시지가 표시될 때 Razer Synapse 를 설치하거나 razer.com/synapse 에서 설치 프로그램을 다운로드할 수 있습니다.

5. RAZER KIYO V2 X 구성

- i** **면책 조항:** 이 가이드는 새로운 Razer Synapse 앱에 대한 개요를 제공하며, 기기의 일부 기능만 다룰 수 있습니다. 새로운 Razer Synapse는 클라우드 기반 기능을 설치, 업데이트, 액세스 및 저장하려면 인터넷 연결이 필요합니다. Razer ID 계정을 등록하는 것이 좋으나 선택 사항입니다. 여기에 나열된 모든 기능은 현재 버전, 연결된 기기 및 지원되는 추가 기능에 따라 변경될 수 있습니다.

SYNAPSE 탭

Synapse 탭은 Razer Synapse를 처음 시작할 때 기본 탭입니다. 아래 버튼을 사용하여 사용자 인터페이스를 탐색하세요.

— 최소화

이 버튼을 클릭하면 앱이 백그라운드에서 실행되는 동안 작업 표시줄로 최소화됩니다.

□ 최대화

이 버튼을 누르면 브라우저 창이 확장되어 전체 화면이 채워집니다. 창을 원래 크기로 복원하려면 최대화 버튼을 다시 클릭합니다.

× 닫기

이 버튼을 누르면 모든 관련 탭이 닫히고 애플리케이션이 완전히 종료됩니다.

< 이전 탭

이 버튼을 클릭하면 마지막으로 방문한 탭으로 돌아갑니다.

> 다음 탭

최근에 이전 탭 버튼을 사용한 적이 있는 경우 이 버튼을 클릭하면 다음 페이지로 이동합니다.

⌂ 새로 고침 탭

이 버튼을 클릭하면 현재 페이지가 다시 로드됩니다. 페이지가 제대로 표시되지 않거나 최신 콘텐츠를 보고 싶은 경우 이 기능을 사용합니다.

↓ 업데이트 다운로드

이 버튼이 표시되면 앱에 변경 사항이 있다는 뜻입니다. 페이지가 제대로 표시되지 않거나 최신 콘텐츠를 보고 싶은 경우 이 기능을 사용합니다.

☰ 더 보기

이 버튼을 클릭하면 기기, 모듈 및 설치된 다른 앱 탭에 쉽게 액세스할 수 있는 팝업이 열립니다.

⚙️ 설정

이 버튼을 클릭하면 설정 탭이 열리므로 이 앱의 설정을 빠르게 변경할 수 있습니다.

👤 프로필

이 버튼을 클릭하면 로그인, 피드백, 이 소프트웨어 평가, Wi-Fi 기기 추가 및 종료 옵션에 액세스할 수 있는 팝업이 열립니다.

❓ 정보

이 버튼 위로 마우스를 가져가면 기능에 대한 추가 정보가 표시됩니다.

대시보드

대시보드 하위 탭은 Razer Synapse에 대한 개관이며 여기에서 모든 Razer 기기, 모듈 및 온라인 서비스에 액세스할 수 있습니다.

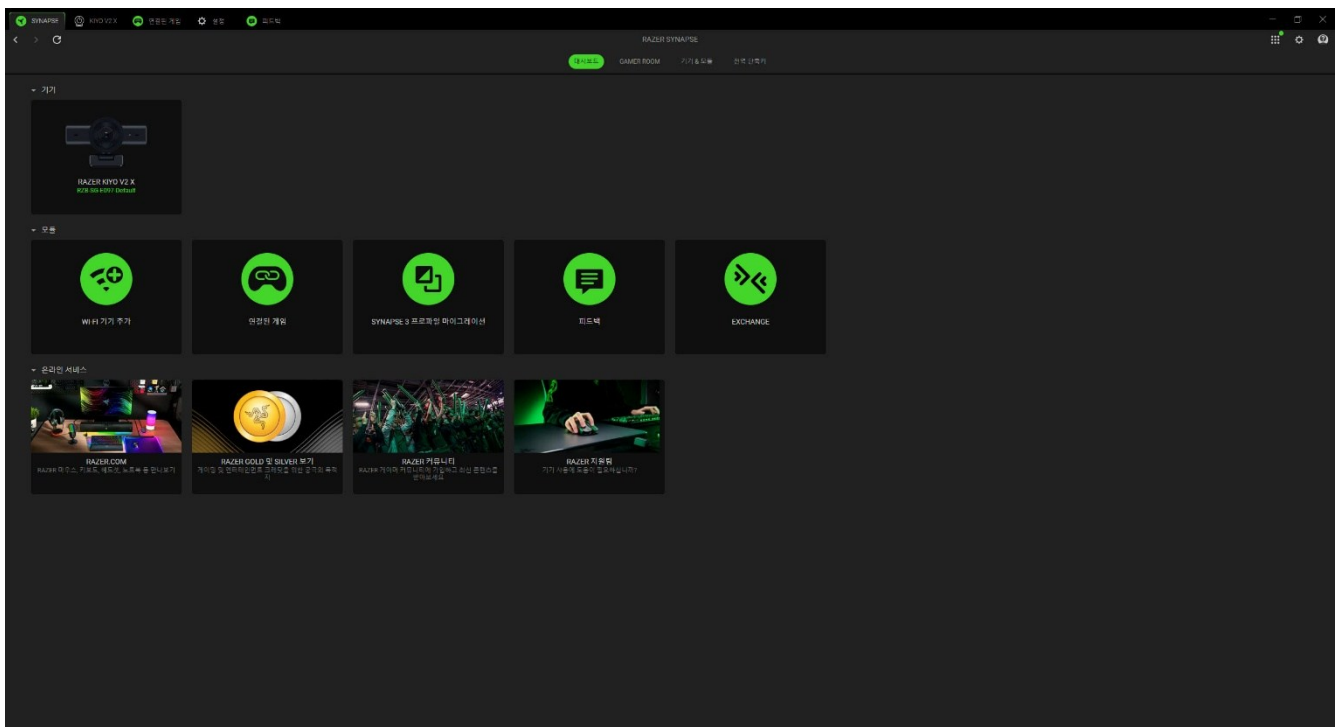

Gamer Room

Gamer Room 하위 탭에는 Razer Aether 조명 기능이 있는 모든 기기가 표시됩니다. 여기에서 Gamer Room 지원 기기를 확인하고 관리할 수 있습니다.

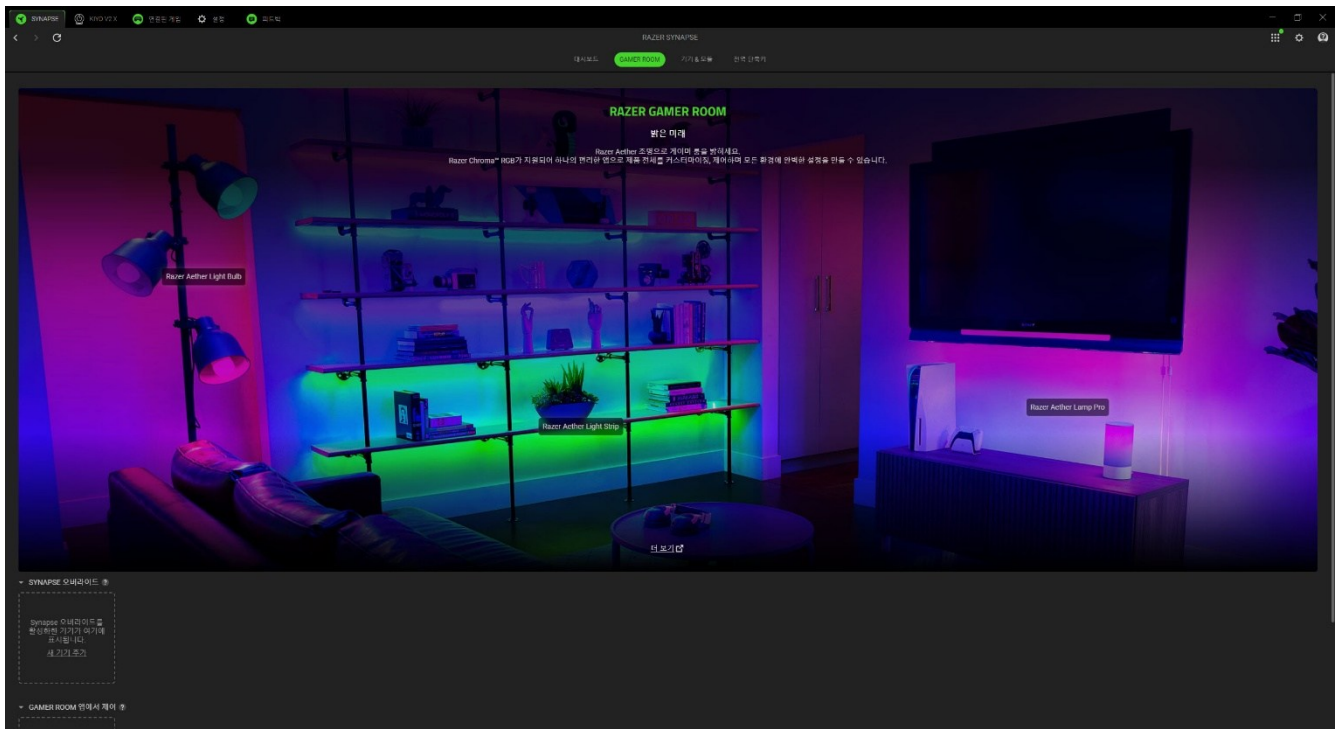

Synapse 오버라이드

이 섹션에서는 기기의 조명을 선택 및 커스텀 설정하고 Razer Synapse 를 사용하여 Chroma 지원 게임 및 Chroma Connect 앱에 반응하도록 설정할 수 있습니다.

Gamer Room 앱에서 제어

이 섹션에는 Gamer Room 앱에서 원격으로 제어되는 모든 지원 기기가 표시됩니다.

기기 & 모듈

모듈 하위탭은 설치되거나 사용 가능한 모든 설치용 모듈을 표시합니다.

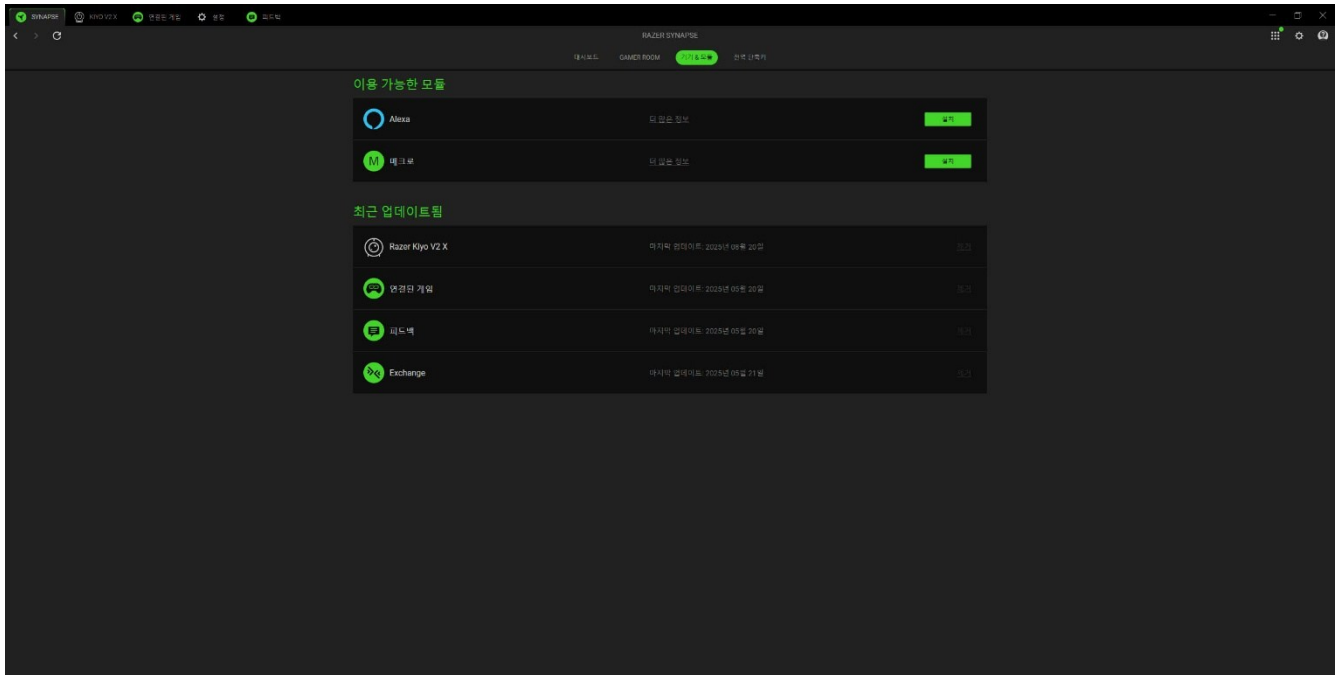

전역 단축키

모든 기기 프로파일에 적용되는 Razer Synapse 지원 기기 입력에서 커스텀 키 조합과 작업 또는 Razer Synapse 기능을 바인딩합니다.

! Razer Synapse 지원 기기 입력만 인식합니다.

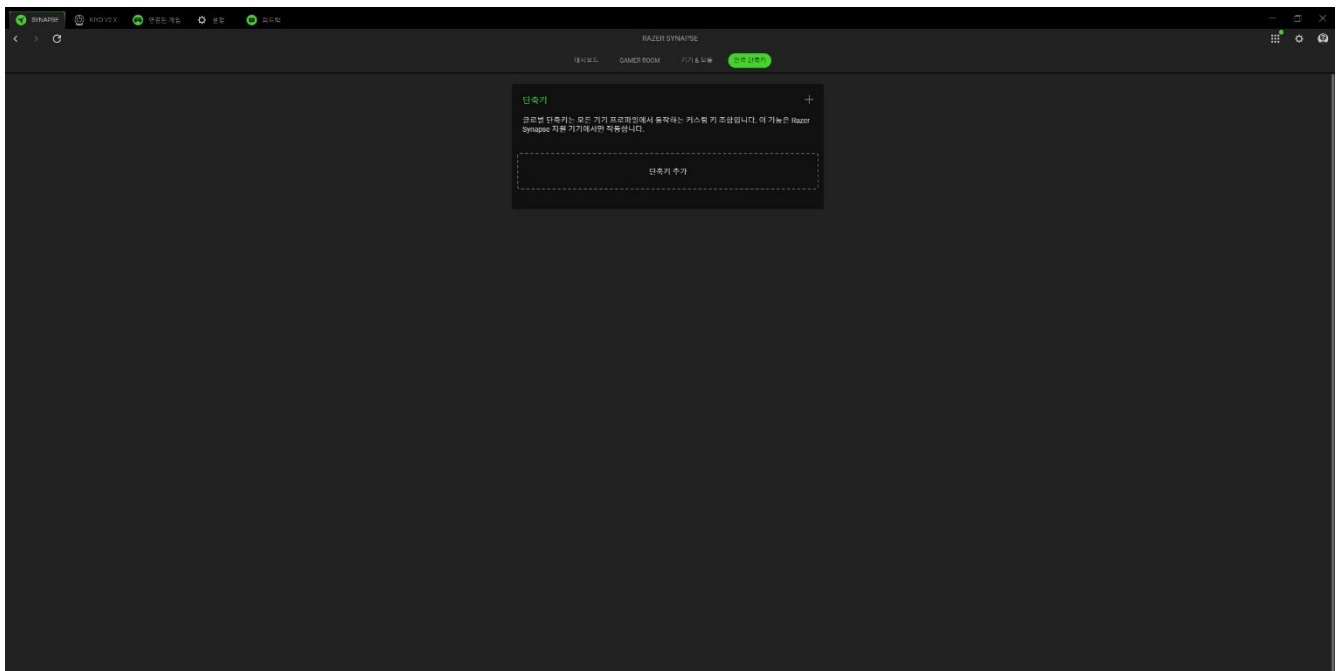

KIYO V2 X

Kiyo V2 X 탭은 Razer 웹캠의 메인 탭입니다. 여기에서 동영상 화질, 이미지 처리, 색상 보정 등 기기 설정을 조정할 수 있습니다. 이 탭의 모든 변경 사항은 로컬 시스템과 클라우드 스토리지에 자동으로 저장됩니다. 아래 버튼을 사용하여 프로파일 옵션에 액세스하세요.

▾ 프로파일 드롭다운 바

이 드롭다운 바를 클릭하면 이 기기에 대한 모든 프로파일이 표시되므로 프로파일을 빠르게 변경할 수 있습니다.

... 기타

이 버튼을 클릭하면 현재 프로파일과 관련된 옵션이 포함된 팝업이 열립니다.

カメラ

피사체와 카메라의 거리, 피사체를 추적하는 방법을 설정 및 조정하고 캡처의 밝기를 결정합니다.

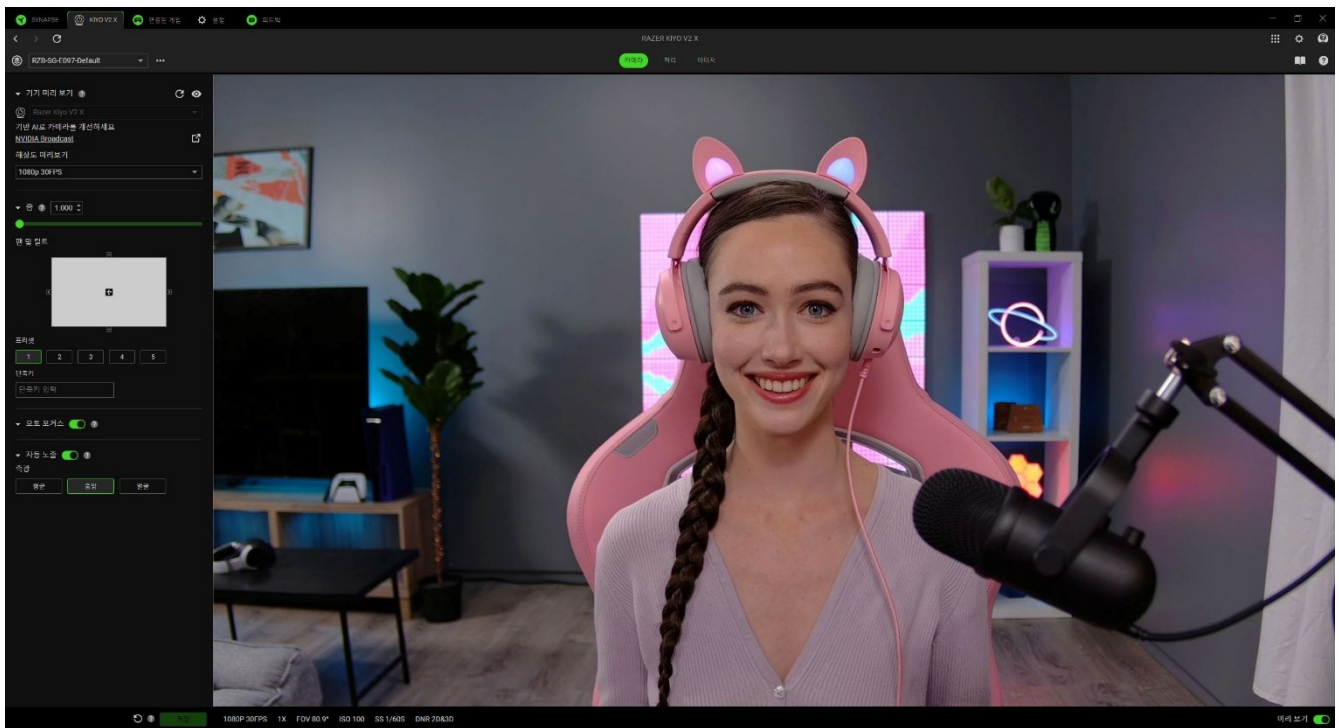

프로파일

프로파일은 모든 Razer 장치 설정을 저장하는 데이터 저장 시스템입니다. 기본적으로 프로파일 이름은 해당 시스템의 이름을 따릅니다. 드롭다운 바(▾)를 클릭하면 이 디바이스에 대한 모든 프로파일 이름이 표시되므로 프로파일 간에 빠르게 전환할 수 있습니다. 프로파일을 추가,

가져오기, 이름 변경, 복제, 내보내기 또는 삭제하려면 프로파일의 해당하는 기타 버튼(...)을 누르기만 하면 됩니다.

기기 미리 보기

기기 미리 보기는 미리 보기 토글을 활성화한 경우 카메라의 실시간 디스플레이를 보여줍니다. 또한 카메라 선택 및 해상도 미리보기를 위한 드롭다운 메뉴도 표시됩니다.

i 카메라 설정 커스터마이징을 시작하려면 먼저 미리보기토글을 활성화해야 합니다.
Razer Synapse 에서 활성화하면 다른 앱에서 카메라를 사용할 수 없습니다.

줌

줌 슬라이더를 사용하여 피사체와의 거리 또는 카메라의 촬영 영역 너비를 조정하고, 팬 및 틸트를 사용하여 확대되는 부분을 제어합니다. 이러한 설정을 최대 5 개까지 프리셋으로 저장하고 각 프리셋에 개별 단축키를 지정할 수 있습니다.

자동 초점

자동 초점과 수동 초점 간에 전환합니다. 자동 초점이 꺼져 있으면 슬라이더를 사용하여 카메라의 초점을 수동으로 조절할 수 있습니다.

자동 노출

카메라가 피사체의 노출을 평가하는 방식을 설정하고, 캡처의 하이라이트와 그림자를 자동으로 조정하거나 조명에 대한 감도를 수동으로 조정합니다. 활성화하면 다음과 같은 측광 설정을 선택할 수 있습니다:

- **평균.** 카메라는 전체 장면을 기준으로 피사체의 노출 설정을 평가합니다.
- **중앙.** 카메라는 전체 장면을 사용하여 노출 설정을 평가하며, 중앙에 더 집중합니다.
- **얼굴.** 노출 설정은 장면에서 감지된 피사체의 얼굴을 기준으로 평가됩니다.

이 기능을 비활성화하면 슬라이더를 사용하여 카메라의 권장 노출 설정을 수동으로 조정할 수 있습니다.

저장

Razer Synapse 설정을 카메라에 저장하고 기타 애플리케이션에서 사용할 수 있습니다.

처리 중

저조도 보정 및 다이내믹 소음 저감을 사용하여 카메라의 캡처 및 처리 품질을 제어합니다.

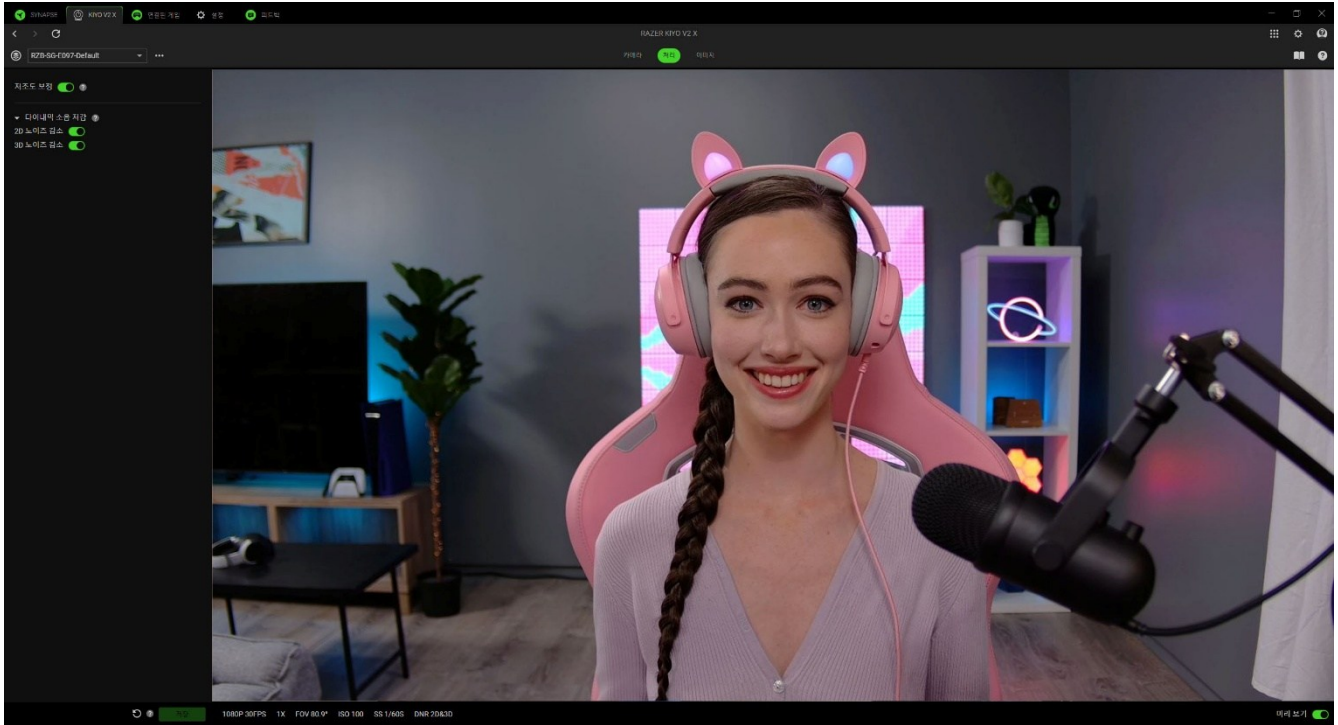

저조도 보정

활성화하면 카메라는 저조도 장면에서 자동으로 밝기를 조정합니다.

다이내믹 소음 저감

저조도 장면에서 노이즈와 아티팩트를 줄이고 전체 이미지 품질을 향상시키기 위해 활성화합니다. 밝은 장면에서 카메라를 사용할 경우 이 기능을 비활성화해야 합니다.

- 2D 노이즈 감소. 전체적인 노이즈 감소를 우선합니다.
- 3D 노이즈 감소. 모션 블러가 있는 장면에서 노이즈를 줄입니다.

i 카메라의 현재 노이즈 감소 상태는 미리보기 하단에 표시됩니다.

이미지

프리셋을 사용하여 카메라의 이미지 설정을 사용자 지정하고 필요에 따라 다른 설정을 추가로 조정합니다.



이미지 프리셋

카메라용으로 사전 설정된 이미지 설정을 사용합니다.

밝기

카메라 캡처의 전체 밝기를 제어합니다.

대비

카메라 캡처 내의 톤 분리를 강조합니다.

채도

카메라 캡처의 색상 강도를 변경합니다.

화이트 밸런스

카메라 광원의 색온도를 제어합니다. 기본적으로 자동으로 설정되어 있으며, 카메라가 최적의 색온도를 결정합니다.

플리커 방지

카메라의 주파수를 해당 국가의 올바른 주파수에 맞게 설정합니다.

미러 비디오

미리보기에서 거울에 비친 것처럼 카메라 영상을 반전시킵니다.

Windows UVC 설정

운영 체제의 카메라 속성 창을 열어 색상 보정 및 카메라 제어를 사용자 지정합니다.

연결된 게임

연결된 게임 탭에서는 앱을 추가하거나, 앱에 연결된 주변기기를 보거나, 나열된 앱을 검색할 수 있습니다.

게임

게임 하위 탭에서 앱을 주변기기에 연결할 수 있습니다. 게임을 알파벳 순서, 최근 플레이 또는 최다 시간 플레이를 기준으로 정렬할 수도 있습니다. 앱은 Razer 기기에 연결되어 있지 않은 경우에도 여기에 나열됩니다. 화면에 목록에 없는 앱을 추가하려면 추가 버튼(+)을 사용하여 수동으로 검색하거나 스캔 버튼(🔍)을 사용하여 자동으로 검색할 수 있습니다. 목록에서 특정 게임이나 프로그램을 찾으려면 검색 버튼(Q)을 클릭합니다.

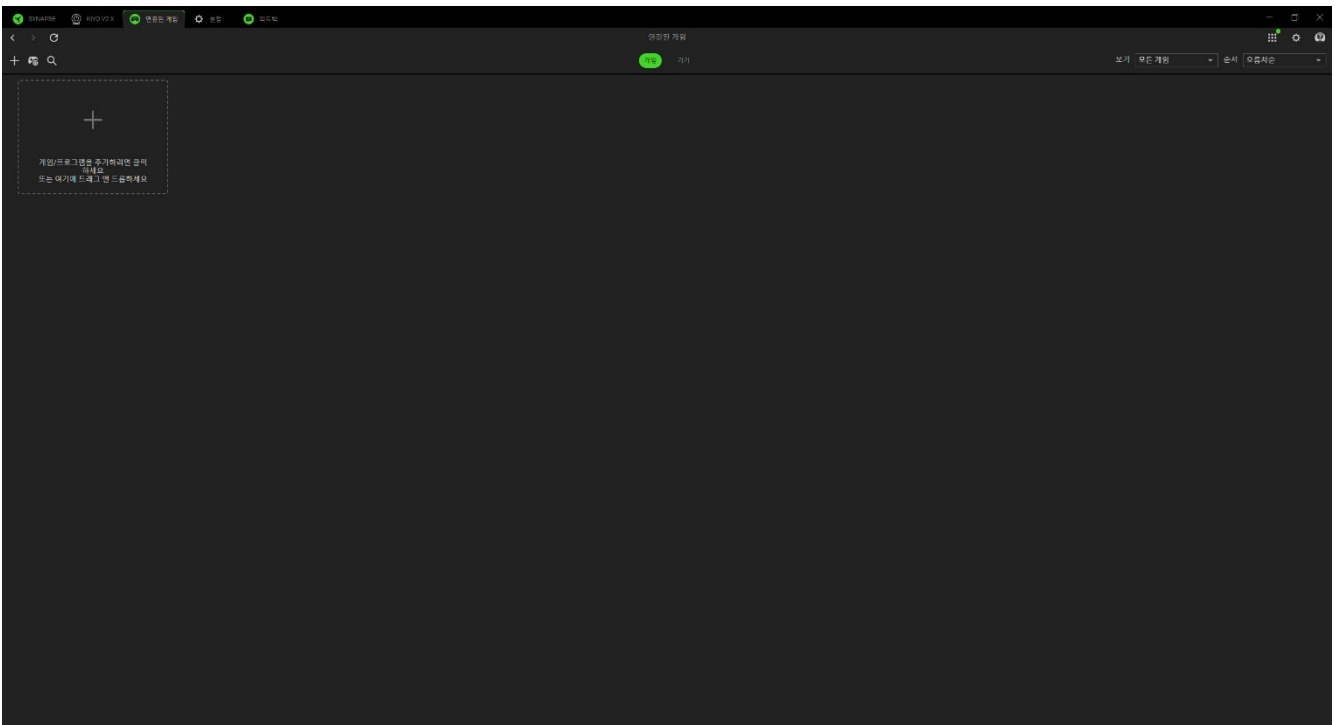

앱을 Razer 기기에 연결하려면 목록에서 해당 앱을 클릭하고 기기와 해당 프로파일을 선택하세요. 이렇게 하면 앱을 실행할 때마다 기기가 선택한 프로파일로 자동 설정됩니다.

기기

기기 하위 탭에서 주변기기를 보고 주변기기에 연결된 앱을 확인할 수 있습니다. 기기를 선택하면 연결된 앱 목록을 보거나 새 앱을 추가하거나 연결된 앱을 제거할 수 있습니다. 보기 및 순서 드롭다운 목록을 사용하여 해당 앱을 필터링할 수 있습니다. 주변기기에 목록에 없는 앱을 추가하려면 실행 파일을 상자 안에 끌어다 놓거나 추가 버튼(+)을 사용하여 검색 창을 열면 됩니다. 검색 창에서 새로 고침 버튼(♻)을 클릭하여 설치된 앱을 다시 스캔하거나, 검색 버튼(Q)을 클릭하여 목록에서 특정 게임이나 프로그램을 찾거나, 찾아보기 링크를 클릭하여 앱을 수동으로 검색할 수 있습니다.

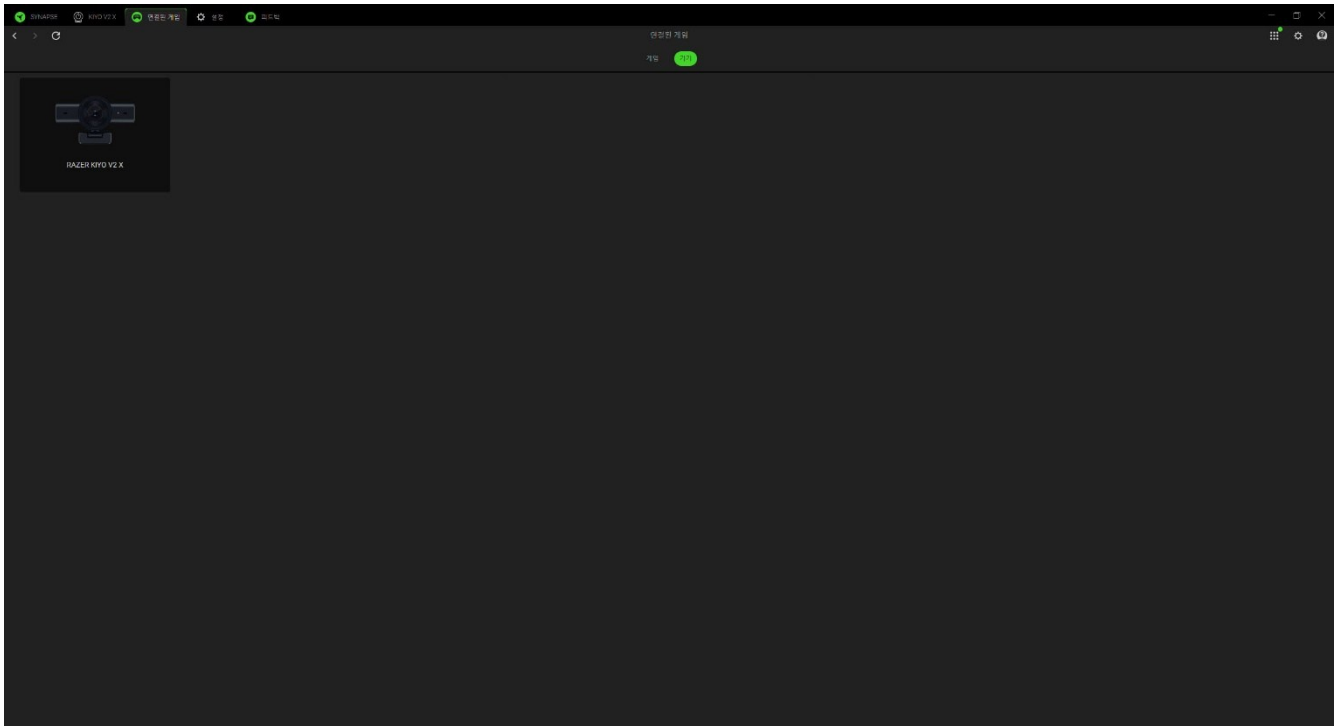

앱을 Razer 기기에 연결하려면 검색 상자에서 앱 왼쪽 상단의 체크 상자를 클릭합니다. 이렇게 하면 앱을 실행할 때마다 기기가 선택한 프로파일로 자동 설정됩니다.

설정

(*) 버튼을 클릭하여 액세스할 수 있는 설정 탭에서는 아래 나열된 다양한 옵션을 구성할 수 있습니다.

Synapse

Synapse 하위 탭에서는 앱과 관련된 옵션을 찾을 수 있습니다.

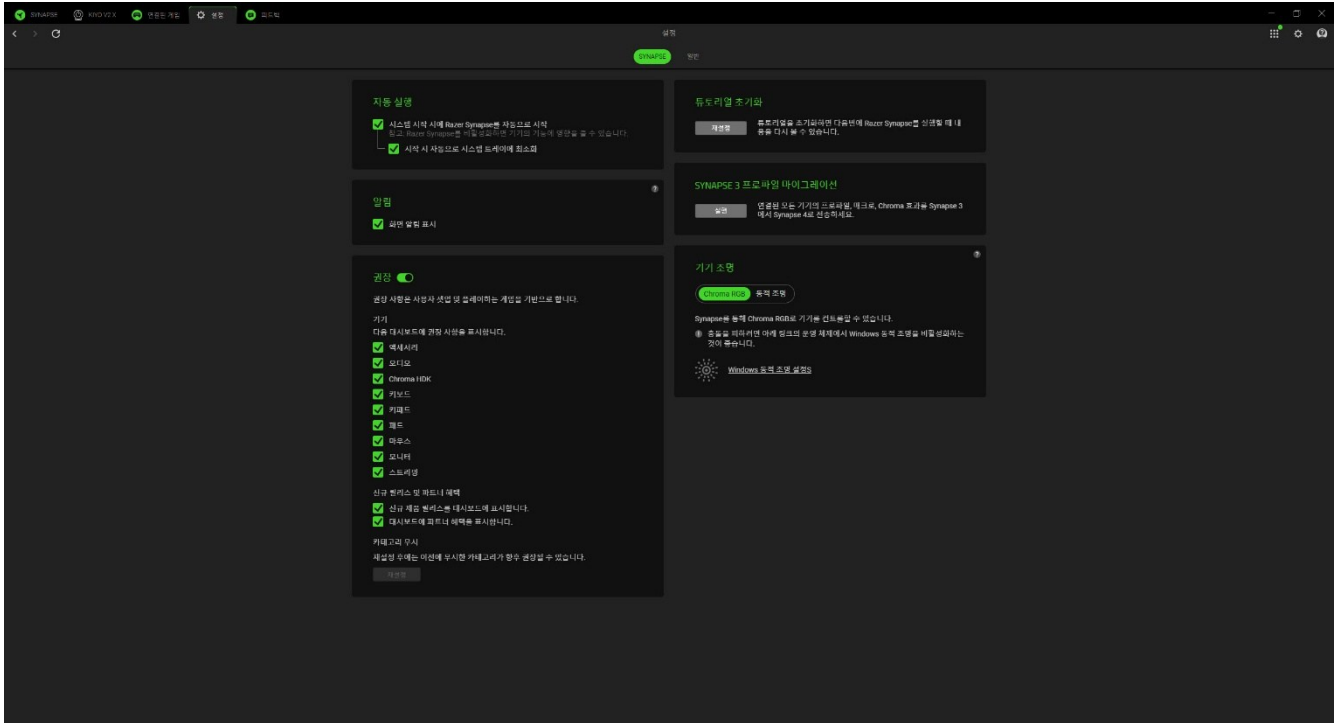

자동 실행

자동 실행 옵션을 사용하면 앱의 시작 동작을 구성할 수 있습니다.

알림

알림 옵션을 사용하면 전체 화면 앱을 실행하는 경우에도 앱이 화면 알림을 표시할 수 있습니다.

권장

추천을 통해 설치된 기기와 연결된 게임을 기반으로 대시보드에 최신 제품 및 기능을 표시할 수 있습니다.

튜토리얼 초기화

재설정 버튼을 선택하면 Razer Synapse의 기능에 익숙해지는 데 도움이 되는 모든 튜토리얼이 다시 활성화됩니다.

Synapse 3 프로파일 마이그레이션

이 기능을 사용하면 Synapse 3 에서 새로운 Synapse 로 모든 장치의 프로필, 매크로 및 Chroma 효과를 전송할 수 있습니다.

기기 조명

이 옵션을 사용하면 기기에서 조명 효과를 제어할 앱을 선택할 수 있습니다.

일반

일반 하위 탭은 앱의 기타 옵션에 액세스하고 소프트웨어에 대한 추가 정보를 찾을 수 있는 섹션입니다.

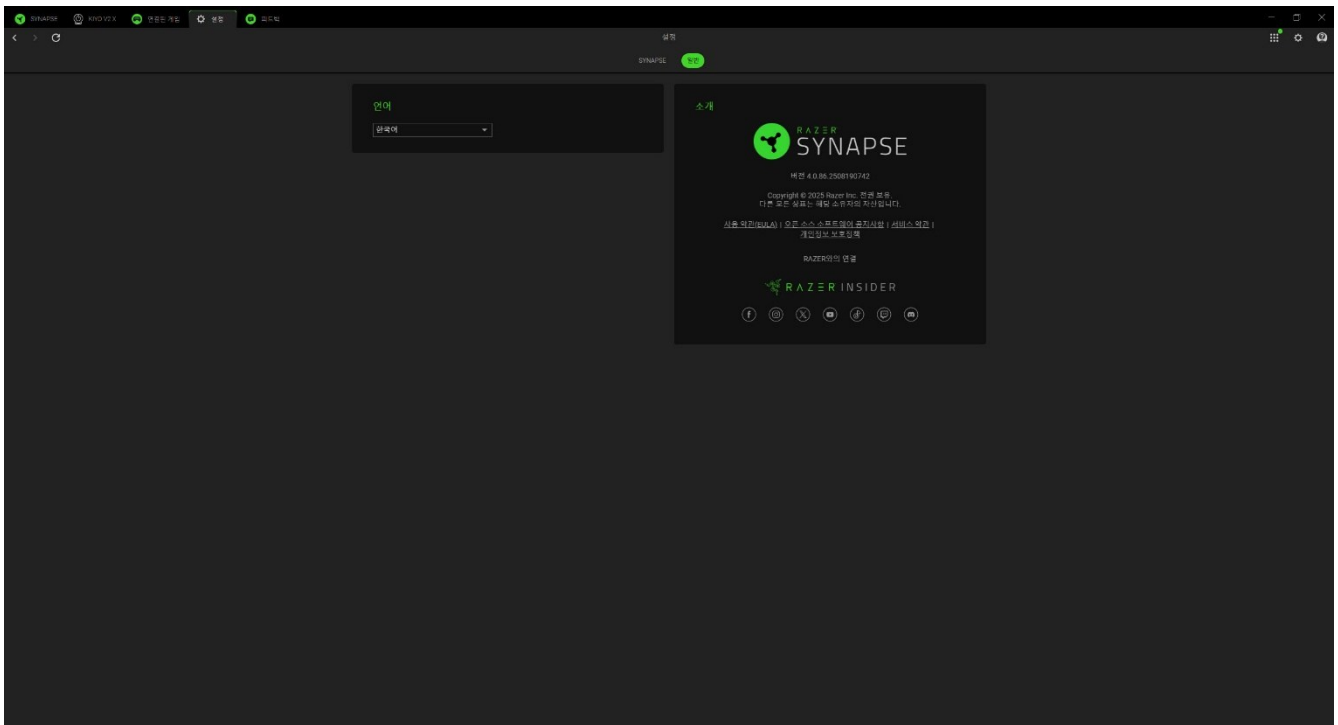

언어

이 옵션을 사용하면 Razer Synapse 의 표시 언어를 변경할 수 있습니다.

소개

소개 섹션에는 현재 소프트웨어 버전을 확인할 수 있고 저작권 문구가 표시되며 Razer 의 사용 약관에 대한 관련 링크가 제공됩니다. 이 옵션을 사용하여 Razer 의 소셜 커뮤니티에 빠르게 액세스할 수도 있습니다.

피드백

Razer Synapse 를 개선할 수 있도록 소프트웨어에 대한 의견, 제안, 문제점을 알려주세요. 이 탭을 사용하여 직접 문의하고 버그 신고에 대한 보상도 받을 수 있습니다.

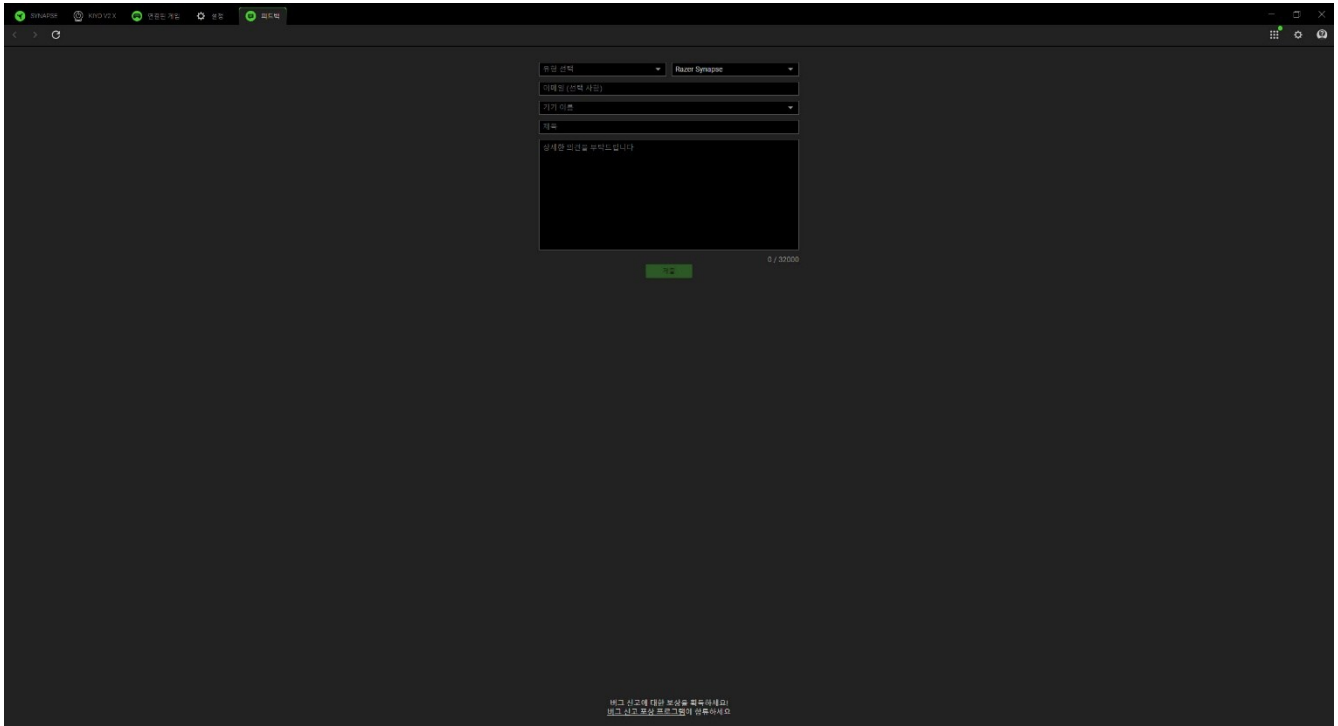

6. 안전 및 유지관리

안전 지침

다음은 Razer Kiyο V2 X 를 가장 안전하게 사용하기 위해 따라야 할 지침입니다.

기기 사용에 문제가 있거나 문제 진단으로 해결되지 않으면 기기를 분리하고 Razer 핫라인으로 연락하거나 support.razer.com 을 방문하여 지원을 받으십시오.

기기를 분해하지 말고 비정상적인 전류가 흐르는 상태에서는 기기를 작동하려고 하지 마십시오. 이 경우 보증이 무효가 됩니다.

물, 수분, 용제 또는 다른 젖은 표면 근처에서 기기 및 해당 구성 요소를 사용하거나 설치하지 말고 기기를 장시간 동안 고온이나 직사 광선에 노출하지 마십시오.

기기를 물기가 있거나 습한 곳에 두지 마십시오. 지정된 온도 범위(0°C(32°F)~40°C(104°F)) 내에서만 기기를 작동하십시오. 온도가 이 범위를 초과하는 경우 기기의 플러그를 뽑고/뽑거나 스위치를 꺼서 최적의 수준으로 온도를 안정화하십시오.

유지관리 및 사용

Razer Kiyο V2 X 는 최소한의 관리만 해주면 최적의 상태를 유지할 수 있습니다. 먼지가 쌓이지 않도록 한 달에 한 번씩 장치를 컴퓨터에서 분리하여 부드러운 천 또는 면으로 청소하시기를 권장합니다. 비누, 독한 세정제 또는 연마제를 사용하지 마십시오.

7. 법적 고지

저작권 및 지적 재산권 정보

©2025 Razer Inc. 전권 보유. Razer, 삼두사 로고, Razer 로고, "For Gamers. By Gamers."와 "Powered by Razer Chroma" 로고는 미국 또는 기타 국가에서 Razer Inc. 및/또는 제후사의 상표 또는 등록 상표입니다. 다른 모든 상표는 해당 소유자의 자산입니다.

Windows 및 Windows 로고는 Microsoft 회사 그룹의 상표입니다.

Razer Inc.(이하 "Razer")는 이 안내서에서 언급된 제품과 관련하여 (등록 여부와 관계없이) 저작권, 상표, 영업 비밀, 특허, 특허 신청 또는 기타 지적 재산권을 보유하고 있을 수 있습니다. 이 안내서를 제공한다고 해서 그러한 저작권, 상표, 특허 또는 기타 지적 재산권에 대한 라이선스를 제공하는 것은 아닙니다. Razer Kiyo V2 X (이하 "제품")는 패키지나 그 외의 경우에 실린 사진과 다를 수 있습니다. Razer 는 발생할 수 있는 이러한 차이 또는 오류에 대해 어떠한 책임도 지지 않습니다. 여기에 포함된 정보는 사전 고지 없이 변경될 수 있습니다.

제품 제한 보증

제품 제한 보증에 대한 최신 및 현행 조건을 확인하려면 [razer.com/warranty](https://www.razer.com/warranty) 를 방문하십시오.

책임의 한계

Razer 는 제품의 배포, 판매, 재판매, 사용 또는 사용할 수 없음으로 인해 발생하는 모든 이익 손실, 정보나 데이터의 소실과 특별하고 우발적이며 간접적이고 징벌적이거나 결과적인 또는 우발적 손해에 대해 어떠한 책임도 지지 않습니다. 어떠한 상황에도 Razer 의 책임 부담액은 제품의 소매 가격을 초과하지 않습니다.

일반 사항

이 조항은 제품을 구매한 사법 관할 지역의 법률을 적용하여 해석됩니다. 본 계약의 어떠한 조항이 유효하지 않거나 집행력이 없는 경우 해당 조항(유효하지 않거나 집행력이 없는 한)은 무효하며 제외된 것으로 간주되나 기타 나머지 조항은 어떠한 조항도 효력이 상실되지 않습니다. Razer 는 사전 통고 없이 언제든지 어떠한 조항이든 변경할 수 있는 권리가 있습니다.