



RAZER KIYO V2

マスターガイド

目次

1. パッケージ内容	2
2. 必要なもの	3
2. 保証付き	3
4. はじめに	4
5. RAZER SYNAPSE による RAZER KIYO V2 の設定	6
6. 使用上の注意とメンテナンス	22
7. 法的情報	23

1. パッケージ内容

- Razer Kiyo V2

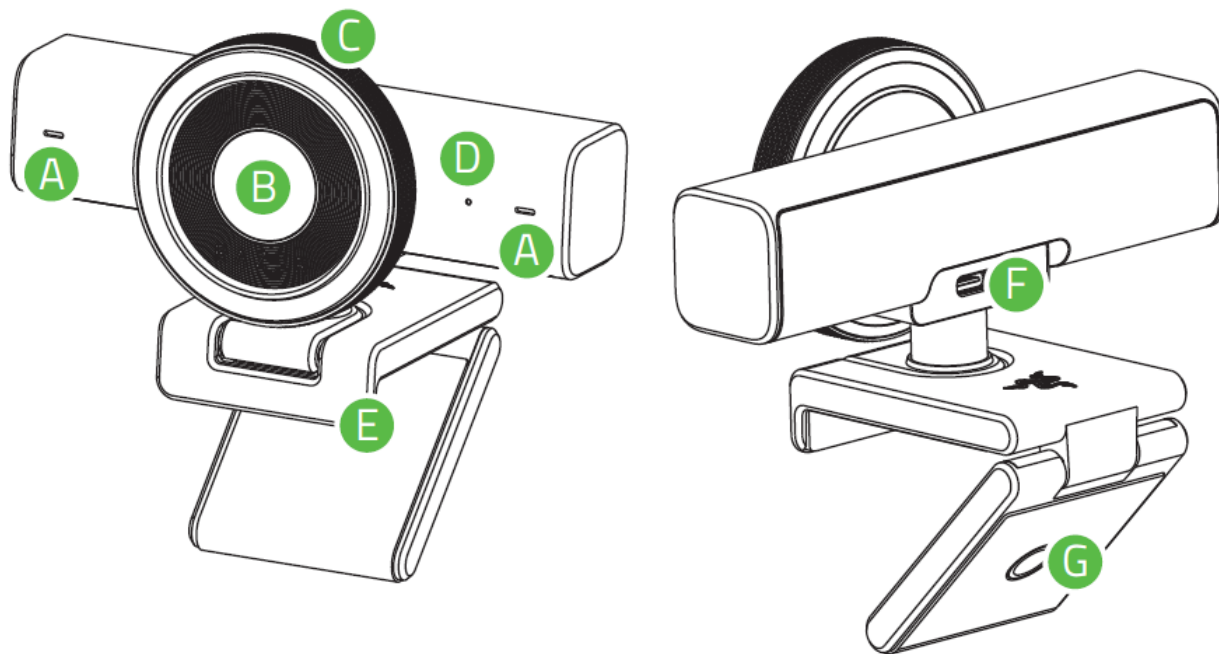

- A. 内蔵多指向性マイク
- B. ソフトウェアで視野角(FoV)を調整可能な超広角レンズ
- C. プライバシーシャッターダイヤル
- D. ステータスインジケータ
- E. カメラクリップ/スタンド
- F. USB Type C ポート
- G. カメラのスレッドマウント

- USB Type C - Type C ケーブル



- 重要な製品情報ガイド

2. 必要なもの

製品要件

- PC への直接 USB Type C 接続
- Windows® 11 (以降)

RAZER SYNAPSE 動作要件

- インターネット接続 (ソフトウェアインストール用)

2. 保証付き

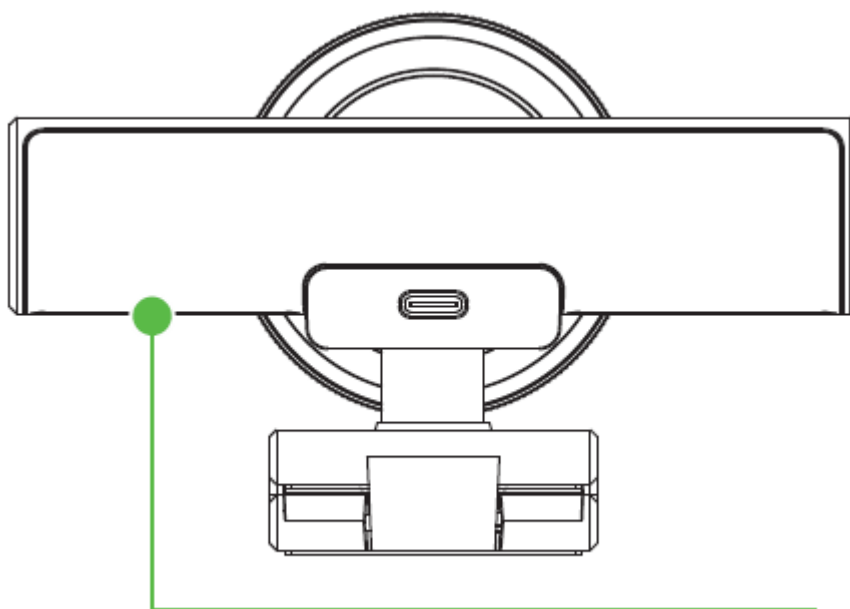

ご使用の製品のシリアル番号は、こちらに表示されています。



素晴らしいデバイスを手に入れました。さらに向上させましょう。razerid.razer.com で保証を登録し、Razer 独自の特典を利用しよう。

i 限定保証の請求には、有効な購入証明書が必要です。

4. はじめに

カメラの設置



*三脚は別売です。

PC への接続

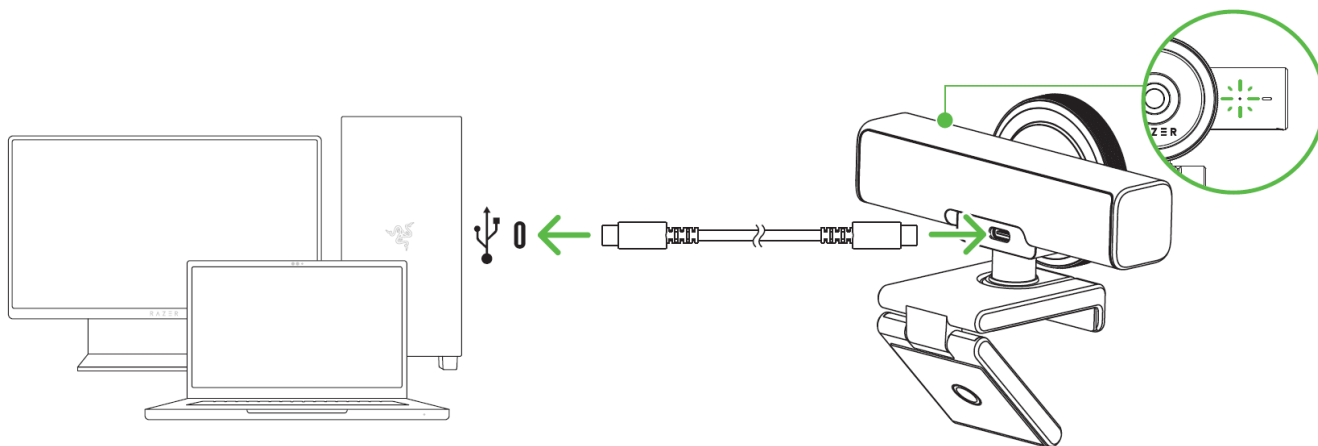

- i** パッケージに付属の USB Type C - Type C ケーブルのみを使用してください。最適な配信および録画パフォーマンスを実現するには、カメラを PC の USB 3.0 ポートに直接接続してください。USB 2.0 ポート、USB ハブ、スイッチ、またはエクステンダーを使用すると、パフォーマンスに影響する可能性があります。

プライバシーシャッターを開く

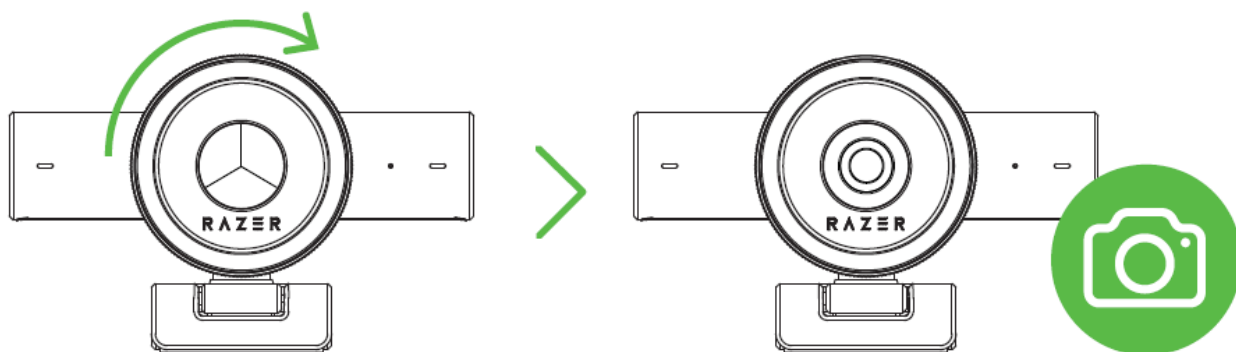
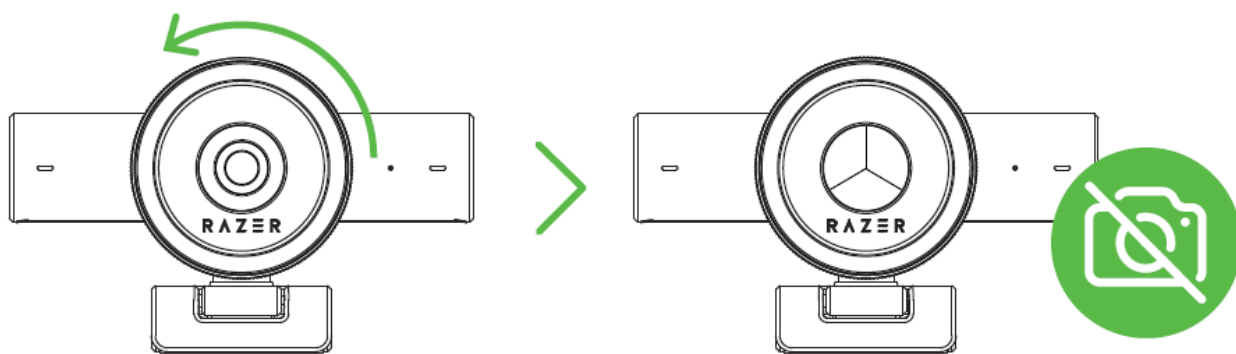

潜在能力を最大限に引き出す

Razer Synapse アプリを使用して、FoV、ビデオオプション、オーディオエフェクトなどのカメラ設定をパーソナライズできます。プロンプトが表示されたら Razer Synapse をインストールするか、razer.com/synapse からインストーラーをダウンロードします。

5. RAZER SYNAPSE による RAZER KIYO V2 の設定

- i** **免責事項:** 本ガイドは、新しい Razer Synapse アプリの概要を説明するものであり、お使いのデバイスの機能の一部しか取り扱っていない場合があります。新しい Razer Synapse は、クラウドベースの機能のインストール、アップデート、アクセス、保存にインターネット接続が必要です。Razer ID アカウントの登録が推奨されますが、これは任意です。示されたすべての機能は現在のバージョン、接続デバイス、サポートされるアドオンに基づいて変更される場合があります。

SYNAPSE タブ

Razer Synapse をインストールした後の初期起動画面では [Synapse] タブが表示されます。以下のボタンでユーザーインターフェイスを操作できます。

— 最小化

このボタンをクリックすると、アプリがバックグラウンドで実行している間、タスクバーに最小化されます。

□ 最大化

このボタンで、ブラウザのウィンドウを画面いっぱいに拡大します。ウィンドウを元のサイズに戻すには、もう一度 [最大化] ボタンをクリックします。

× 閉じる

このボタンを押すと、関連するすべてのタブが閉じ、アプリケーションを完全に終了します。

◀ 前のタブ

このボタンをクリックすると、最後にアクセスしたタブに戻ります。

▶ 次のタブ

このボタンをクリックすると、少し前に [前のタブ] ボタンを使用した場合、次のページに移動します。

🔄 更新タブ

このボタンは現在のページをリロードします。ページが正しく表示されていない場合や、最新のコンテンツを見たい場合に使用します。

↓ アップデートをダウンロード

このボタンが表示されたら、アプリに変更があることを意味します。ページが正しく表示されていない場合や、最新のコンテンツを見たい場合に使用します。

☰ その他

このボタンをクリックするとポップアップが開き、[デバイス]、[モジュール]、[他のインストール済みアプリ] のタブに簡単にアクセスできます。

⚙ 設定

このボタンをクリックすると [設定] タブが開き、このアプリの設定を素早く変更できます。

👤 プロファイル

このボタンをクリックすると、ポップアップが開き、[ログイン]、[フィードバック]、[このソフトウェアを評価する]、[Wi-Fi デバイスを追加]、[終了] の各オプションにアクセスできます。

❓ 情報

このボタンにカーソルを合わせると、その機能や特徴に関する追加情報がポップアップ表示されます。

ダッシュボード

[ダッシュボード] サブタブでは Razer Synapse の概要が表示され、お使いのすべての Razer デバイス、モジュールならびにオンラインサービスにアクセスできます。

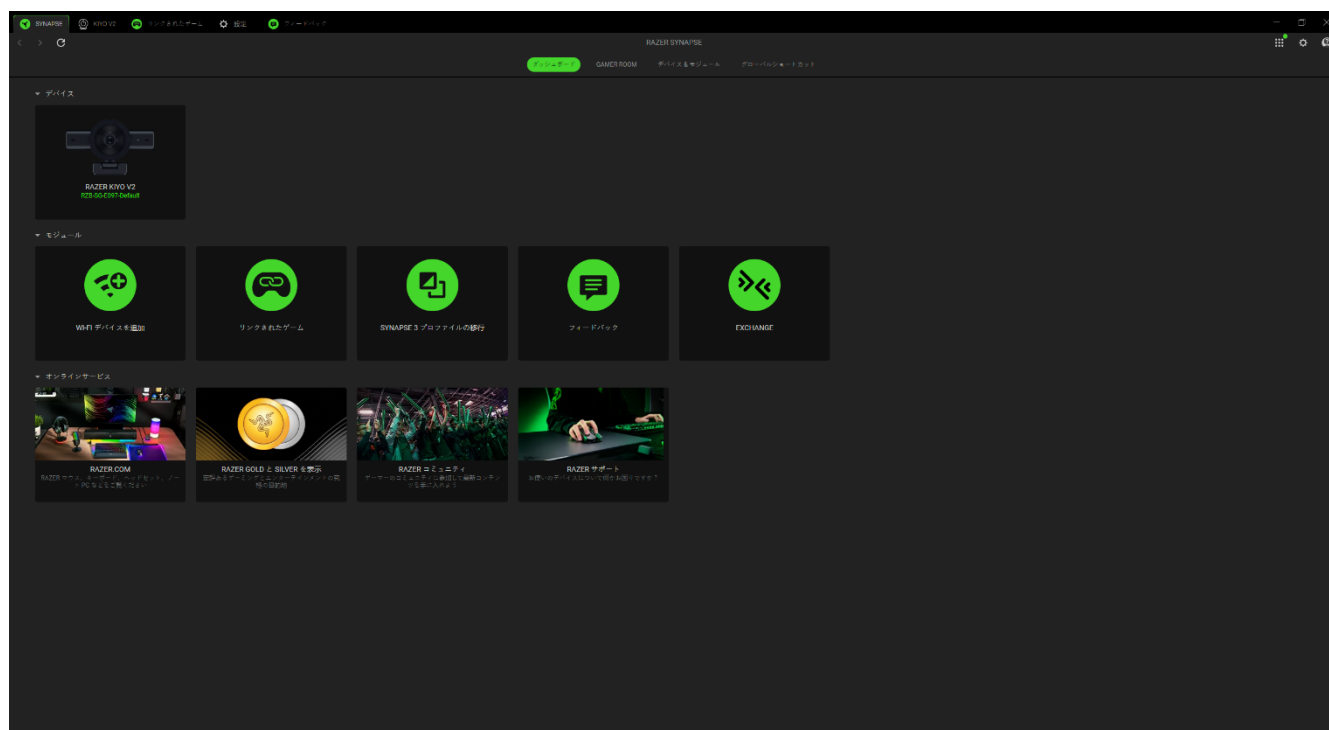

Gamer Room

[Gamer Room] サブタブには、Razer Aether ライト機能を搭載したすべてのデバイスが表示されます。ここから、Gamer Room がサポートするデバイスを確認・管理することができます。

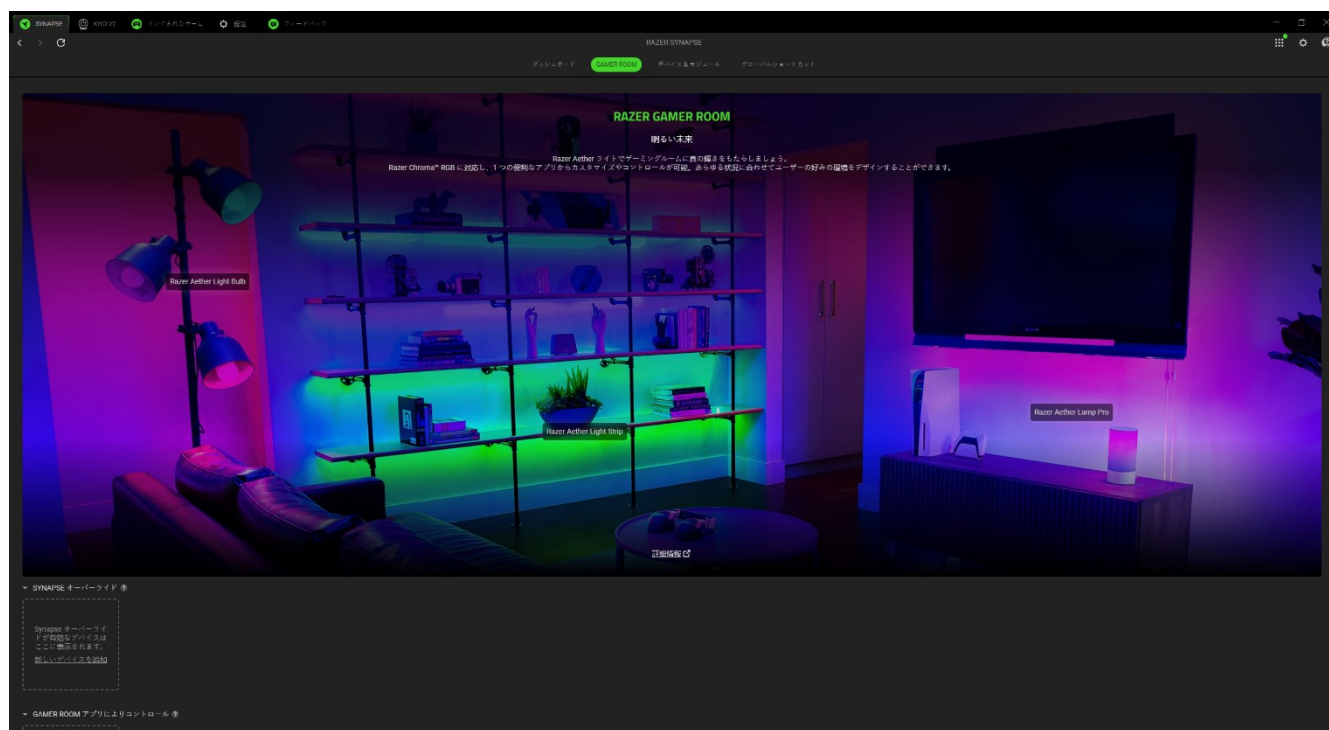

Synapse オーバーライド

このセクションでは、デバイスのライティングの選択とカスタマイズ、Razer Synapse を使用して Chroma 対応のゲームや Chroma Connect アプリに反応させたりすることができます。

Gamer Room アプリによりコントロール

このセクションには、Gamer Room アプリで遠隔でコントロールできるすべての対応デバイスが表示されます。

デバイス & モジュール

[モジュール] サブタブには、インストールされているすべてのモジュールとインストール可能なモジュールが表示されます。

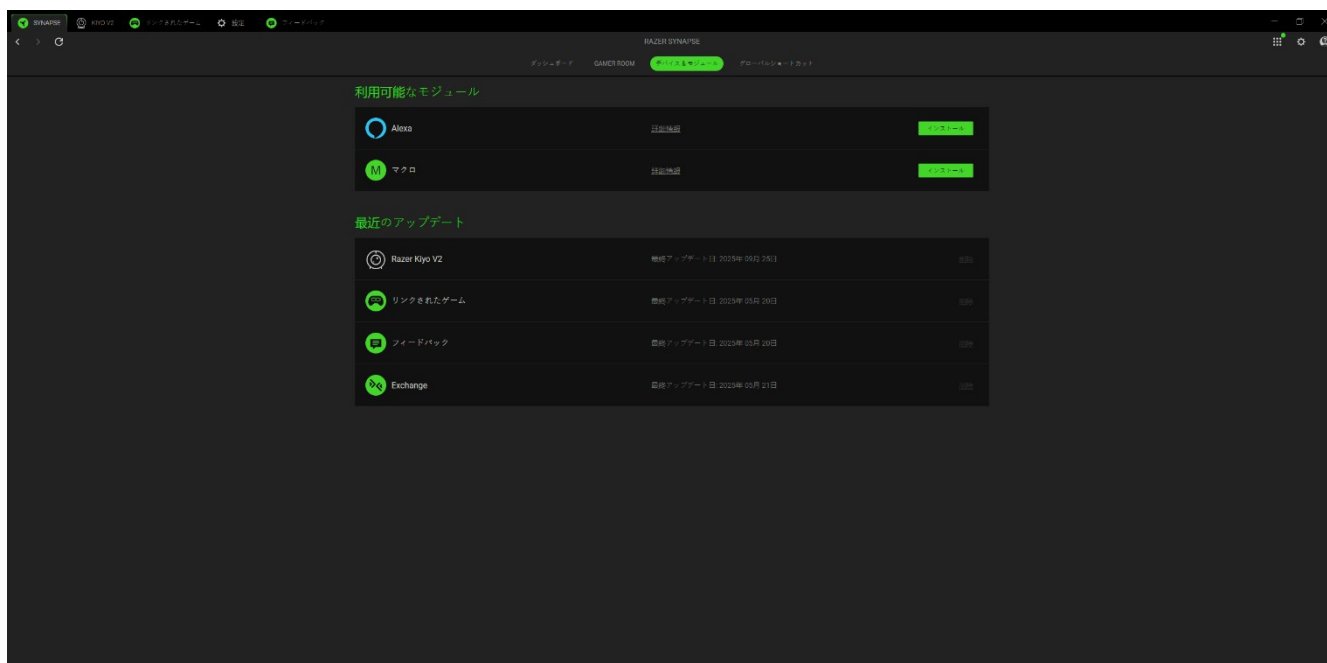

グローバルショートカット

Razer Synapse 対応デバイスの入力からのカスタムキーの組み合わせに操作または Razer Synapse 機能をバインドします。これはすべてのデバイスプロファイルに使用できます。

! Razer Synapse 対応デバイスの入力のみが認識されます。

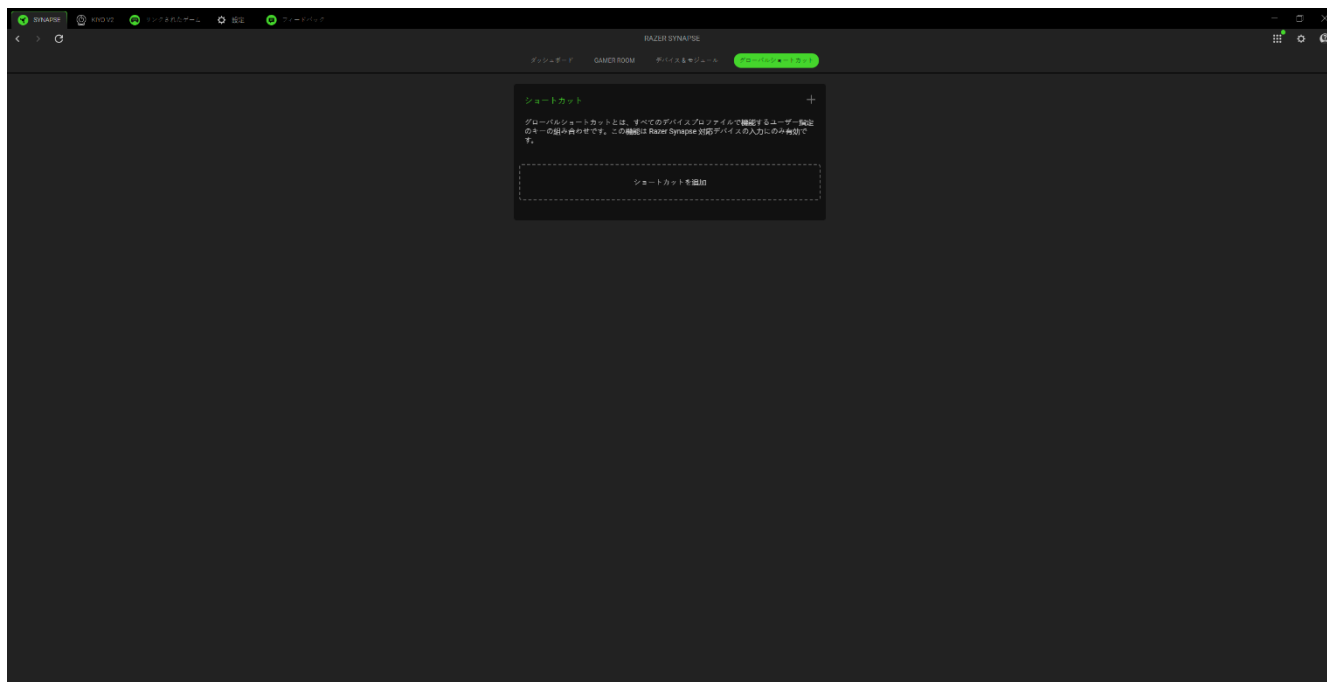

KIYO V2

Razer ウェブカメラのメインタブが [Kiyo V2] タブです。ビデオ品質、画像処理、色補正など、デバイスの設定はここから調整できます。このタブに適用された変更内容は、ローカルシステム上およびクラウドストレージ上に自動保存されます。以下のボタンからプロフィールオプションにアクセスできます。

▼ プロファイルドロップダウンバー

このドロップダウンバーをクリックすると、このデバイスのすべてのプロフィールが表示され、プロフィールを素早く変更できます。

... その他

このボタンをクリックすると、現在のプロフィールに関連するオプションがポップアップで表示されます。

カメラ

被写体とカメラとの距離や、被写体をどのように追跡するかを設定・コントロールしたり、撮影の明るさを調整したりできます。

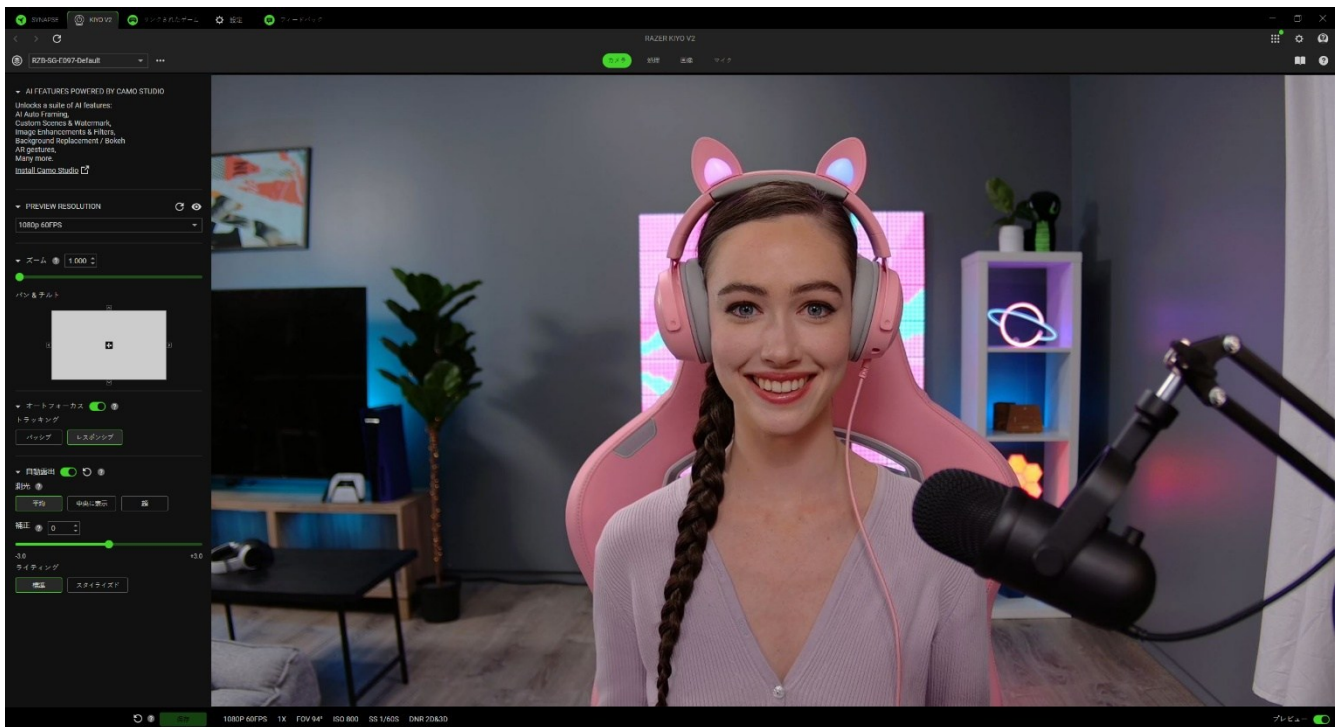

プロフィール

プロフィールは、すべての Razer デバイス設定を保存するデータストレージシステムです。デフォルト設定ではプロフィール名はお使いのシステム名に基づいています。ドロップダウンバー (▼) をクリックすると、このデバイスのすべてのプロフィールが表示され、素早く切り替えることができます。プロフィールの追加、インポート、名前変更、複製、エクスポート、または削除を行うには、プロフィールの対応する [その他] ボタン (...) を押します。

プレビュー解像度

プレビュー解像度には、画像解像度を選択するドロップダウンメニューが用意されています。また、リアルタイム表示を切り替える目のアイコン (👁)、プレビュー画面を更新する更新ボタン (🔄) もあります。

i カメラの設定をカスタマイズするにはまず、[プレビュー] トグルを有効にする必要があります。カメラが Razer Synapse で有効になっている場合、その他のアプリはカメラを使用できません。

ズーム

ズームスライダーを使用して被写体との距離やカメラの撮影範囲の広さを調整し、パンとチルトで拡大される部分を制御します。これらの設定をプリセットとして 5 つまで保存し、各プリセットに個別のショートカットキーを割り当てることができます。

オートフォーカス

オートフォーカスとマニュアルフォーカスを切り替えます。オートフォーカスをオフにすると、スライダーを使ってカメラのフォーカスを手動で調整することができます。

自動露出

カメラが被写体の露出をどのように評価するかを設定し、ハイライトとシャドウを自動で調整するか、照明に対する感度を手動で調整します。有効にすると、以下の測光設定が選択できます：

- **平均**。カメラはシーン全体を基準として被写体の露出設定を評価します。
- **中央**。カメラはシーン全体を使用して露出設定を評価し、中央に重点を置きます。
- **顔**。シーン内で検出された被写体の顔を基に露出設定が評価されます。

無効にすると、カメラの推奨露出設定をスライダーで手動で調整できます。

補正

スライダーで画像を明るくしたり暗くしたりして、カメラが取り込む光の量を設定します。

ライティング

被写体の現在の照明を確認してください。自然光のシーンには「標準」を、カラー照明の部屋には「スタイライズ」を使用してください。

保存

Razer Synapse の設定をカメラに保存しておき、他のアプリケーションで使用できます。

処理中

HDR、低光量補正、ノイズリダクションなどの機能を使用して、カメラのキャプチャと処理の品質をコントロールできます。

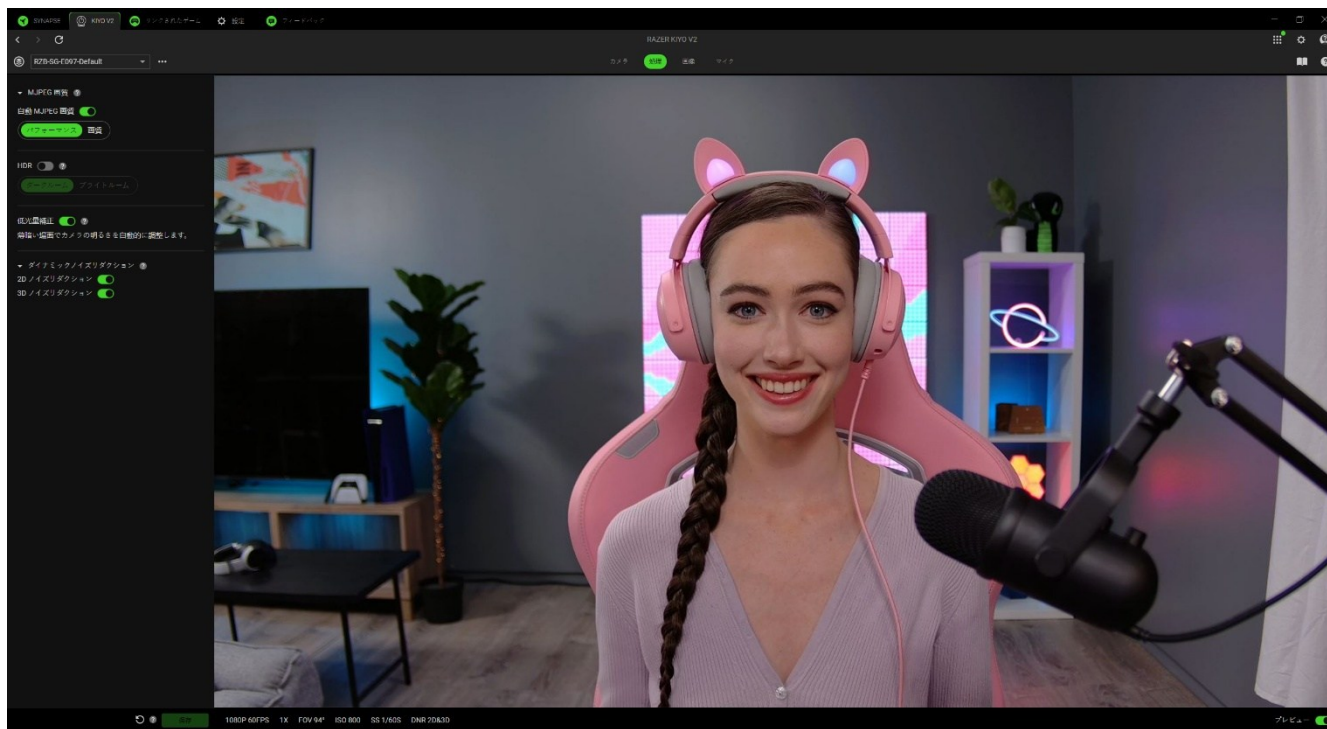

MJPEG 画質

自動 MJPEG 画質がデフォルトで有効になっており、MJPEG 形式の動画を録画する際、画像の優先順位をパフォーマンスと画質の間で切り替えることができます。この機能が無効になっている場合、スライダーを使用してカメラの MJPEG 画質設定を手動で調整することができます。

HDR

明るい場面や暗い場面で、露出オーバーや露出アンダーの補正をしながら、カメラの色調やダイナミックレンジを強化します。

i この機能を有効にすると、カメラのフレームレートが低くなることが予想されます。

低光量補正

有効にすると、カメラは暗いシーンでの撮影時に明るさを自動調整します。

ダイナミックノイズリダクション

ノイズやアーティファクトを軽減し、暗いシーンでの画像品質を向上させるために有効にします。明るいシーンで使用する場合は、これらの機能を無効にしてください。

- **2D ノイズリダクション**。全体的なノイズ低減を優先します。
- **3D ノイズリダクション**。動きによるブレがあるシーンでのノイズを低減します。

 カメラの現在のノイズリダクションの状態は、プレビューの下部に表示されます。

画像

プリセットを使用してカメラの画像設定をカスタマイズし、必要に応じて他の設定をさらに調整します。



画像プリセット

カメラ用に事前にカスタマイズされた画像設定を使用します。

明るさ

カメラのキャプチャ全体の明るさを調整します。

コントラスト

カメラのキャプチャ内の色調の分離を強調します。

彩度

カメラのキャプチャの色の強さを変更します。

ホワイトバランス

カメラの光源の色温度を調整します。デフォルトでは「自動」に設定されており、カメラが最適な色温度を判断します。

フリッカー防止

カメラの周波数を国の正しい周波数に合わせて設定します。

ミラービデオ

プレビューで鏡に映るようにカメラ映像を反転させます。

Windows UVC 設定

OS のカメラプロパティウィンドウを開き、色補正やカメラ制御をカスタマイズします。

マイク

[マイク] サブタブでは、すべてのマイクオーディオ出力の設定を変更できます。

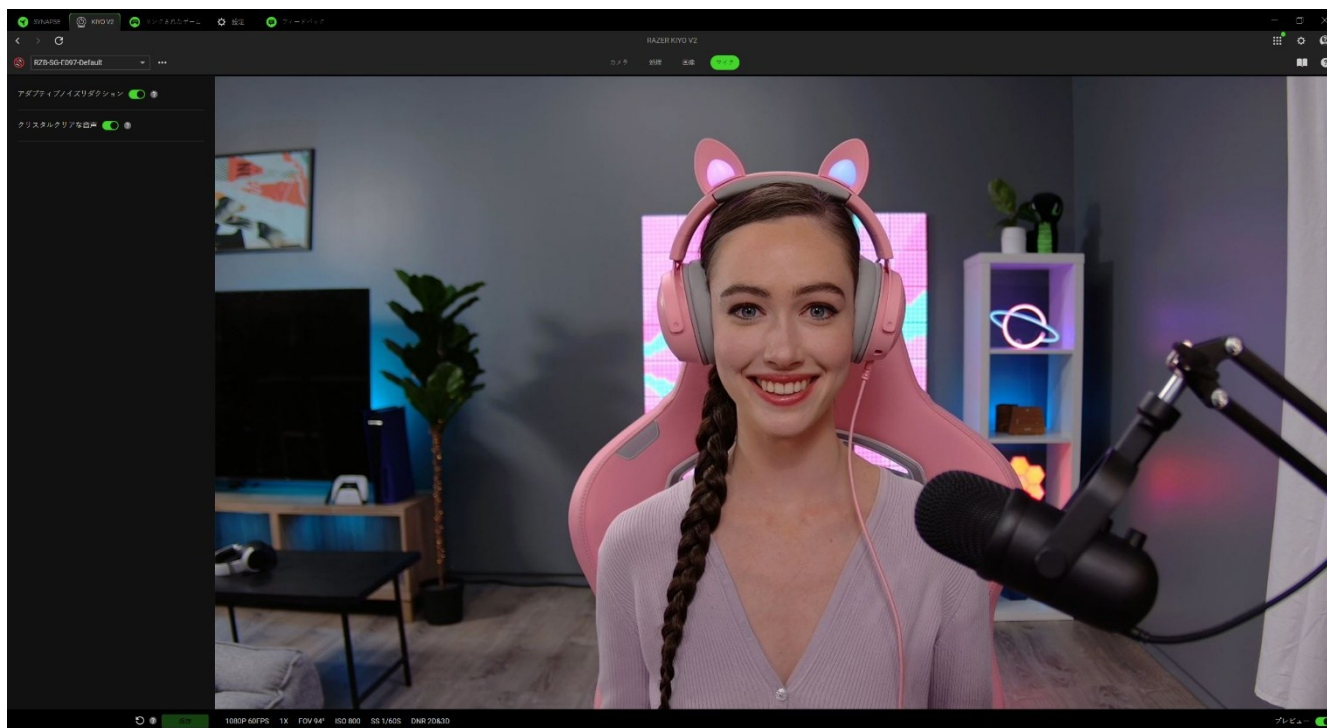

アダプティブノイズリダクション

周囲の音に応じて、ノイズリダクションフィルターが自動的に調整されます。

クリスタルクリアな音声

声部分の範囲を分離し、増幅することで音声をよりクリアにします。

リンクされたゲーム

[リンクされたゲーム] サブタブでは、アプリを追加したり、アプリとリンク中の周辺機器を表示したり、リストにあるアプリを検索したりできます。

ゲーム

[ゲーム] サブタブでは、アプリと周辺機器をリンクさせることができます。またアプリをタイトル順、最後のプレイ日時順、最大プレイ時間順で並べ替えることが可能です。アプリは Razer デバイスにリンクされていなくてもこちらに表示されます。画面に表示されていないアプリを追加するには、[追加] ボタン (+) を使って手動で検索するか、[スキャン] ボタン (🔍) を使って自動で検索します。検索ボタン (🔍) をクリックして、リストから特定のゲームやプログラムを検索できます。

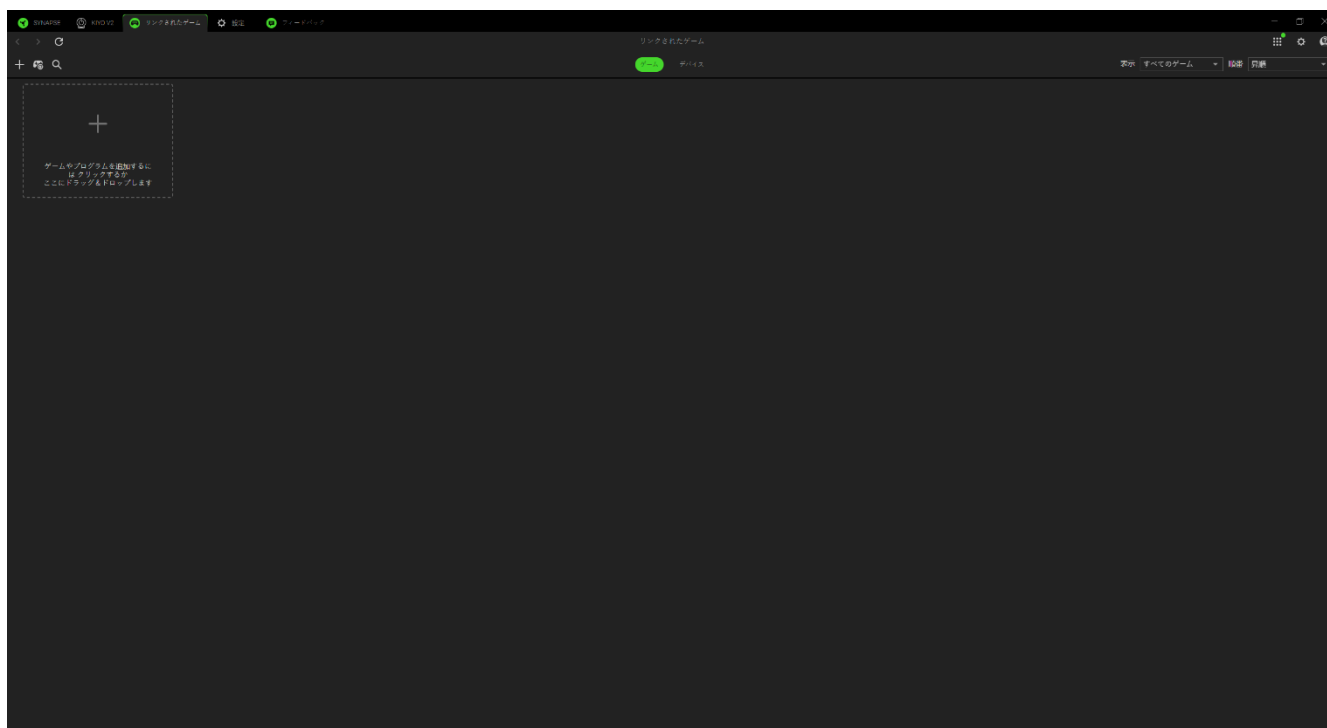

アプリを Razer デバイスにリンクするには、リストからアプリをクリックし、デバイスとそのプロフィールを選択します。これにより、アプリを起動するたびに、デバイスが選択したプロフィールに自動的に設定されます。

デバイス

[デバイス] サブタブでは、周辺機器を表示し、どのアプリとリンクしているかを確認できます。デバイスを選択することで、リンクしているアプリのリスト表示、新規アプリの追加、リンクしているアプリの削除ができます。[表示] と [順番] のドロップダウンリストを使って、これらのアプリを絞り込むことができます。周辺機器に表示されていないアプリを追加するには、実行ファイルをボックス内にドラッグ & ドロップするか、[追加] ボタン (+) を使用して検索ウィンドウを開きます。検索ウィンドウ内では、[更新] ボタン (🔄) をクリックしてインストールされているアプリを再スキャンしたり、[検索] ボタン (🔍) をクリックしてリストから特定のゲームやプログラムを探したり、[参照] リンクをクリックして手動でアプリを検索することができます。

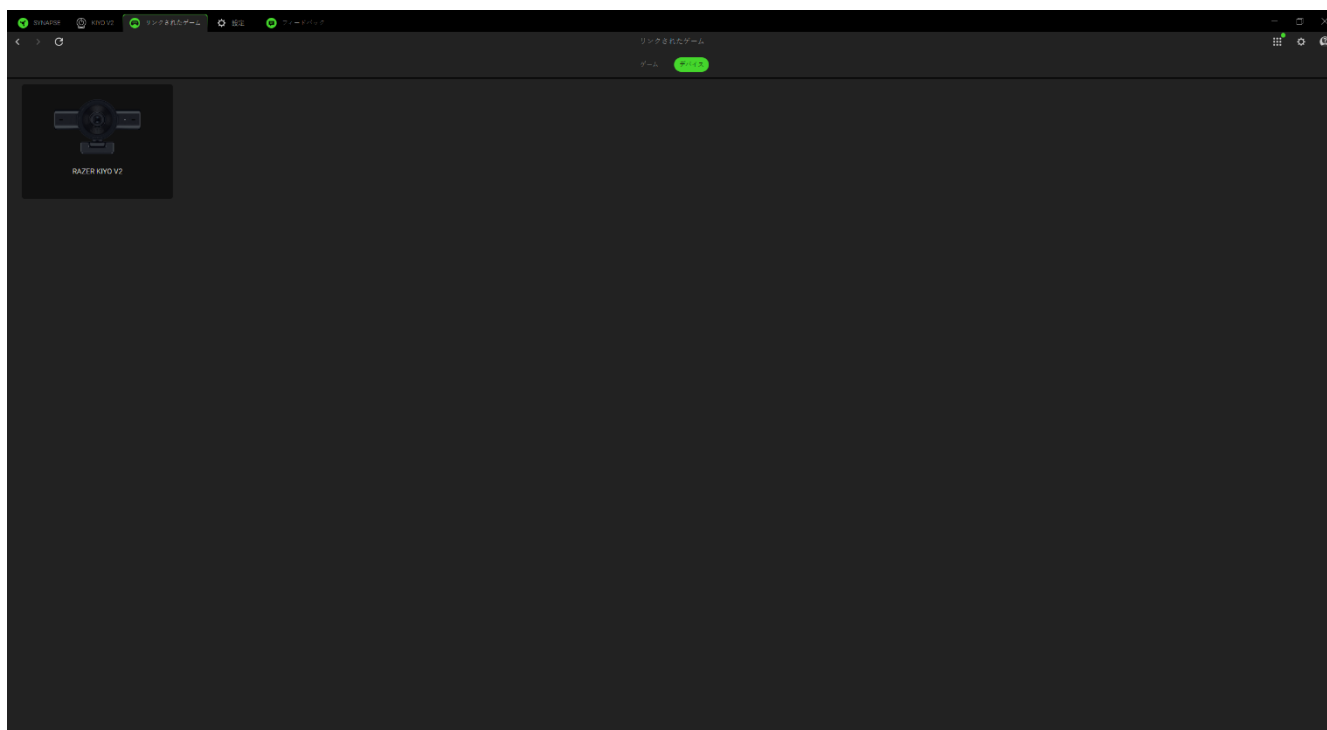

アプリを Razer デバイスにリンクするには、検索ボックス内でアプリの左上隅にあるチェックボックスをクリックします。これにより、アプリを起動するたびに、デバイスが選択したプロファイルに自動的に設定されます。

設定

(⚙) ボタンをクリックしてアクセスできる [設定] タブでは、以下のような多数のオプションを設定できます。

Synapse

Synapse サブタブには、アプリ固有のオプションがあります。

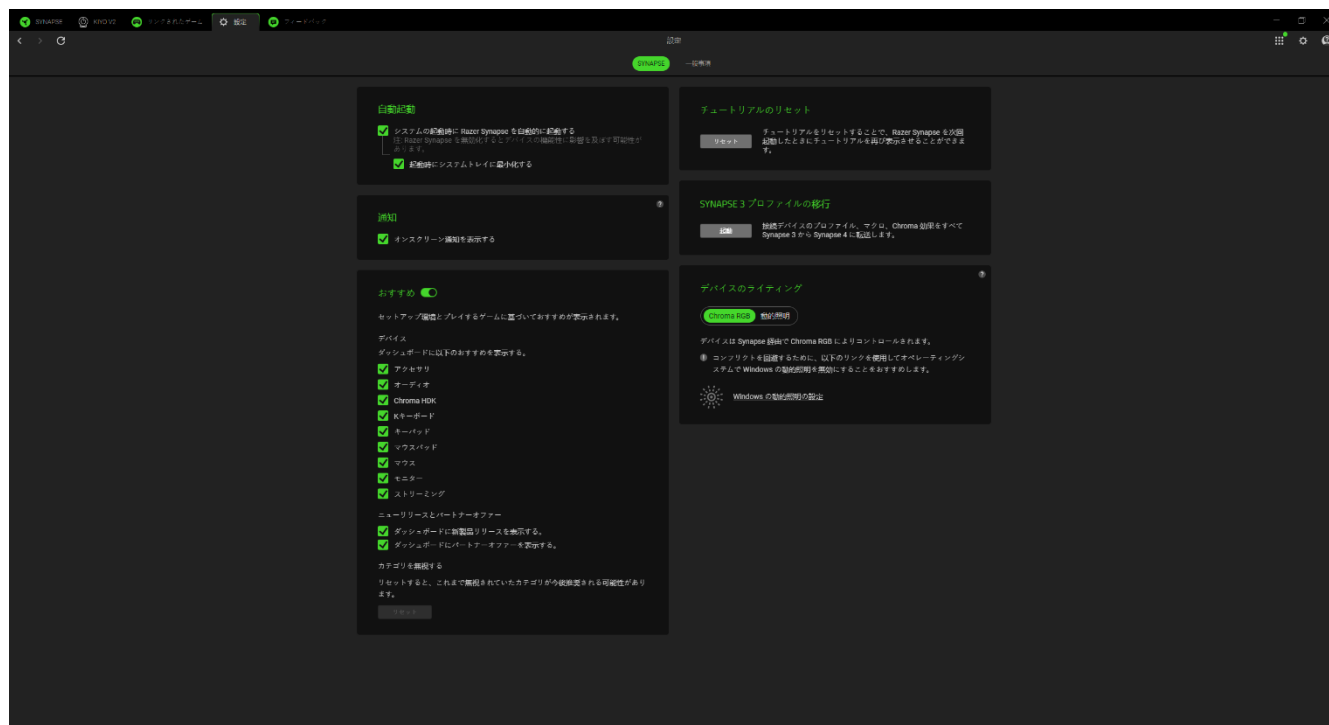

自動起動

[自動起動] オプションでは、アプリの起動時の動作を設定できます。

おすすめ

[おすすめ] により、インストールされているデバイスやリンクされているゲームに基づいて、ダッシュボードに最新の製品や機能を表示することができます。

デバイスのライティング

このオプションで、デバイスのライティング効果をコントロールするアプリを選択できます。

通知

[通知] オプションは、フルスクリーンアプリを実行している場合でも、アプリがオンスクリーン通知を表示できるようにします。

Synapse 3 プロファイル移行

この機能を使うと、Synapse 3 から新しい Synapse へ、すべてのデバイスのプロファイル、マクロ、Chroma エフェクトを転送できます。

チュートリアルのリセット

[リセット] ボタンを選択すると、Razer Synapse の機能を理解するためのすべてのチュートリアルが再度有効になります。

一般

[一般] サブタブは、アプリのその他オプションにアクセスしたり、ソフトウェアに関する追加情報を見つけることができるセクションです。

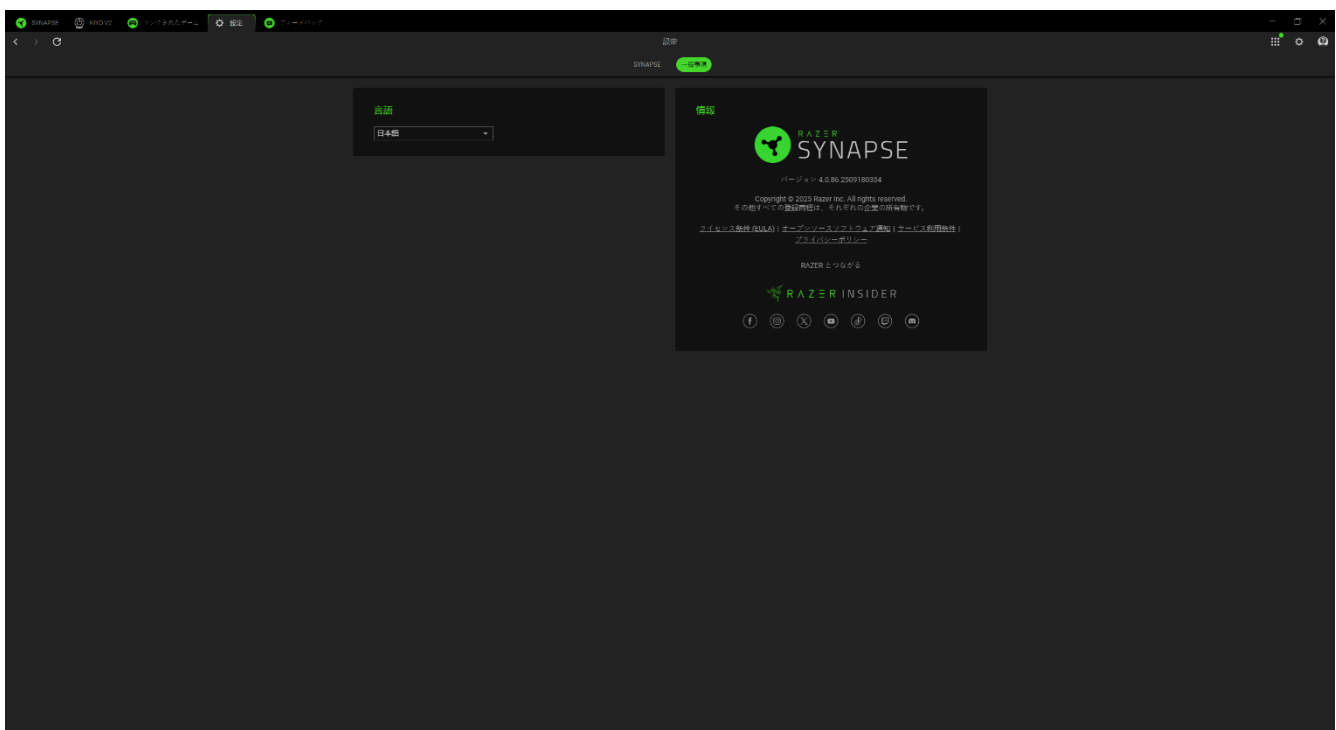

言語

このオプションでは、Razer Synapse の表示言語を変更できます。

情報

[情報] セクションでは、現在のソフトウェアバージョンと著作権宣言文が確認でき、Razer の利用条件に関するリンクが含まれています。このオプションで Razer のソーシャルコミュニティに素早くアクセスすることもできます。

フィードバック

ソフトウェアに関するご意見、ご感想、問題点などをお寄せいただき、Razer Synapse の改善にご協力ください。このタブを使って弊社に直接連絡し、バグを報告することでリワードを得ることもできます。

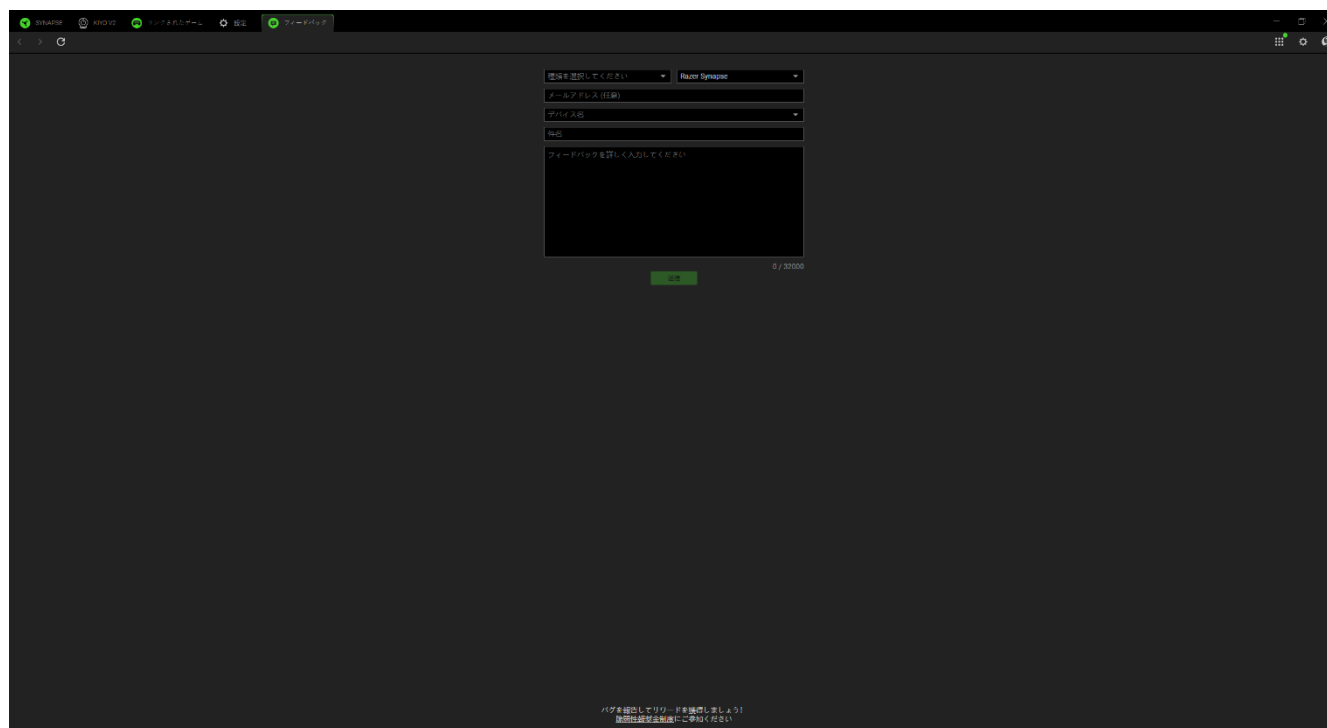

6. 使用上の注意とメンテナンス

安全上のガイドライン

Razer Kiyō V2 を安全にご利用いただくため、以下のガイドラインに従ってください。

本製品の操作に問題が発生し、トラブルシューティングで解決できない場合は、本製品を取り外し、Razer ホットラインに連絡するか、support.razer.com でサポート情報をご確認ください。

本製品は分解しないでください。また、異常な電流負荷をかけて操作しないでください。保証が無効になります。

本製品ならびに同構成部品を水、湿気、溶液、その他の濡れた面の近くで使用もしくは設置したり、本製品を長時間の高温や直射日光に晒したりしないでください。

本製品が、液体、湿気、または水分などに触れないようにしてください。本製品は、所定の温度範囲 (0°C~40°C) 内で操作してください。温度がこの範囲外になった場合は、本製品のプラグを外したり、電源をオフにしたりして温度が最適レベルに安定するまでお待ちください。

メンテナンスと使い方

Razer Kiyō V2 を最適な状態に保つには、最低限のメンテナンスが必要です。月に一度、汚れの蓄積を避けるため、本製品をコンピューターから取り外して、柔らかな布や綿などを使って清掃することを推奨します。石けん、刺激の強い洗剤、研磨剤は使用しないでください。

7. 法的情報

著作権および知的財産権情報

©2026 Razer Inc. All rights reserved. Razer、トリプルヘッドスネークのロゴ、Razer ロゴ、「For Gamers.By Gamers.」、および「Powered by Razer Chroma」ロゴは、米国内またはその他の国の Razer Inc. および/または関連企業の商標または登録商標です。その他すべての登録商標は、それぞれの企業の所有物です。

Windows および Windows ロゴは、Microsoft グループ企業各社の商標および登録商標です。

Apple および macOS は、米国およびその他の国や地域で登録された Apple Inc. の商標です。

Razer Inc. (「Razer」) は、本書に記載されている製品に関する、著作権、商標、企業秘密、特許、特許出願、またはその他の知的財産権を（登録、未登録に関わらず）所有することができます。本書の提供により、前述の著作権、商標、特許、または他の知的所有権の使用許諾がお客様に付与されるわけではありません。Razer Kiyō V2 (「本製品」) は、パッケージなどに掲載された写真と異なる場合があります。Razer は、かかる違いまたは外観上の誤りには責任を負わないものとします。本書に記載されている情報は、予告なく変更される場合があります。

製品の限定保証

製品の限定保証の最新かつ現行の条件については、[razer.com/warranty](https://www.razer.com/warranty) を参照してください。

法的責任の制限

いかなる場合も、Razer は、製品の流通、販売、転売、使用、または製品が使用できないことから生じる、いかなる利益損失、情報やデータの喪失、特別な、偶発的な、間接的な、懲罰的な、必然的な、または偶発的な損傷にも責任を負いません。いかなる場合も、Razer の債務は、製品の小売購入額を超えないものとします。

一般

上記条件は、製品が購入された法域の法律の下で管理、解釈されるものとします。本契約内のいずれかの条項が無効あるいは法的強制力がないと考えられる場合、その条項は（その条項が無効あるいは法的強制力がない限り）無効となり除外と見なされますが、残りの条項のいずれも無効になることはありません。Razer は、いずれの条項も予告なしにいつでも修正する権利を留保します。