



RAZER KIYO V2

MODE D'EMPLOI

TABLE DES MATIÈRES

1. CE QUI VOUS ATTEND.....	2
2. CE DONT VOUS AVEZ BESOIN.....	4
3. NOUS SOMMES LÀ POUR VOUS.....	4
4. POUR COMMENCER.....	5
5. CONFIGURATION DE VOTRE RAZER KIYO V2 X VIA RAZER SYNAPSE.....	7
6. SÉCURITÉ ET ENTRETIEN.....	23
7. MENTIONS LÉGALES.....	24

1. CE QUI VOUS ATTEND

- Razer Kiyo V2 X

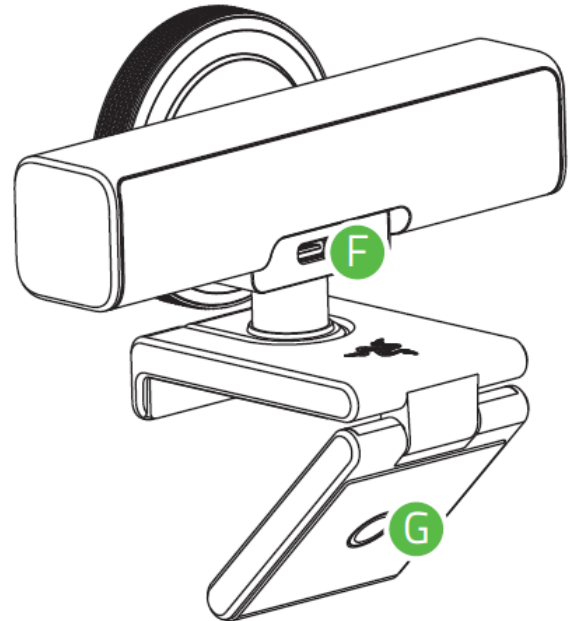
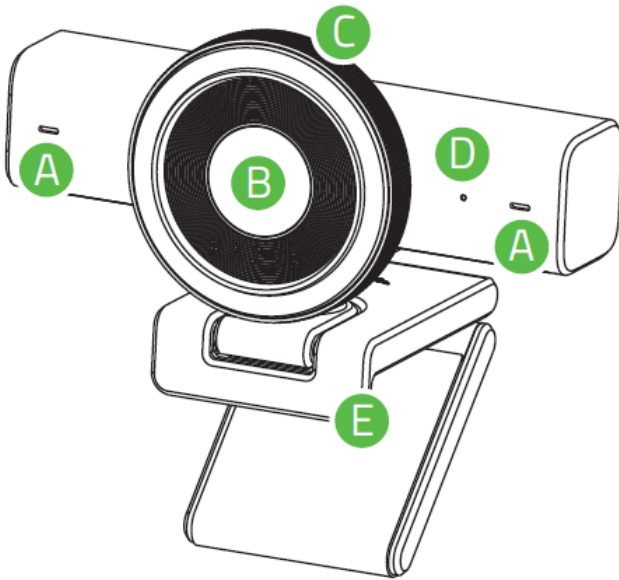

- A.** Microphone multidirectionnel intégré
- B.** Objectif ultra grand angle avec champ de vision réglable par logiciel
- C.** Molette de l'obturateur de confidentialité
- D.** Indicateur d'état
- E.** Clip/support pour la caméra
- F.** Port USB Type C
- G.** Pas de vis de la caméra

- Câble USB Type C vers Type C



- Informations importantes sur le produit

2. CE DONT VOUS AVEZ BESOIN

CONFIGURATION DU PRODUIT

- Connexion directe au PC via USB Type C
- Windows® 11 (ou supérieur)

CONFIGURATION RAZER SYNAPSE

- Connexion Internet pour l'installation du logiciel

3. NOUS SOMMES LÀ POUR VOUS

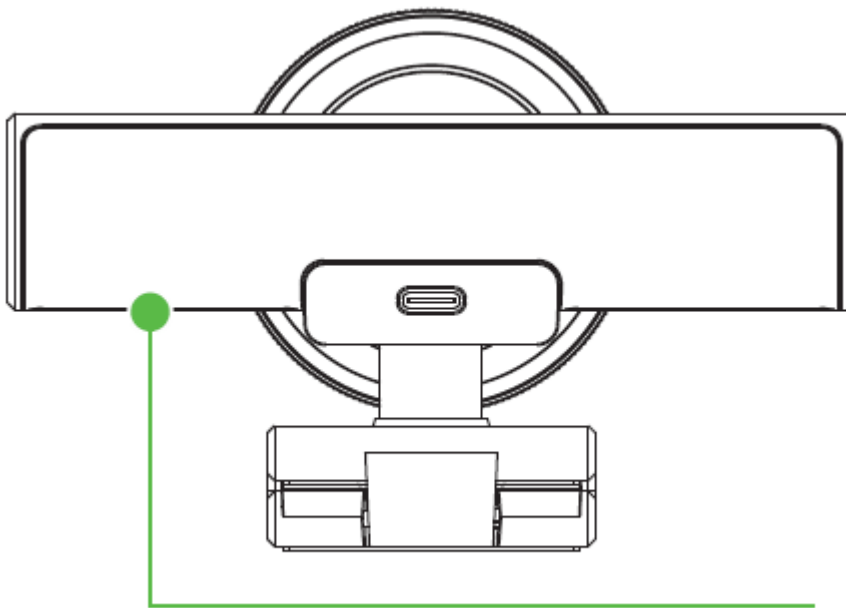

*Le numéro de série
de votre produit est
disponible ici.*



Vous avez un super appareil, maintenant, faites-le passer au niveau supérieur. Enregistrez votre garantie sur razerid.razer.com pour être couvert et profiter d'avantages exclusifs de Razer.

i *Une preuve d'achat valide est requise pour toute réclamation au titre de la garantie limitée.*

4. POUR COMMENCER

POSITIONNER LA CAMÉRA

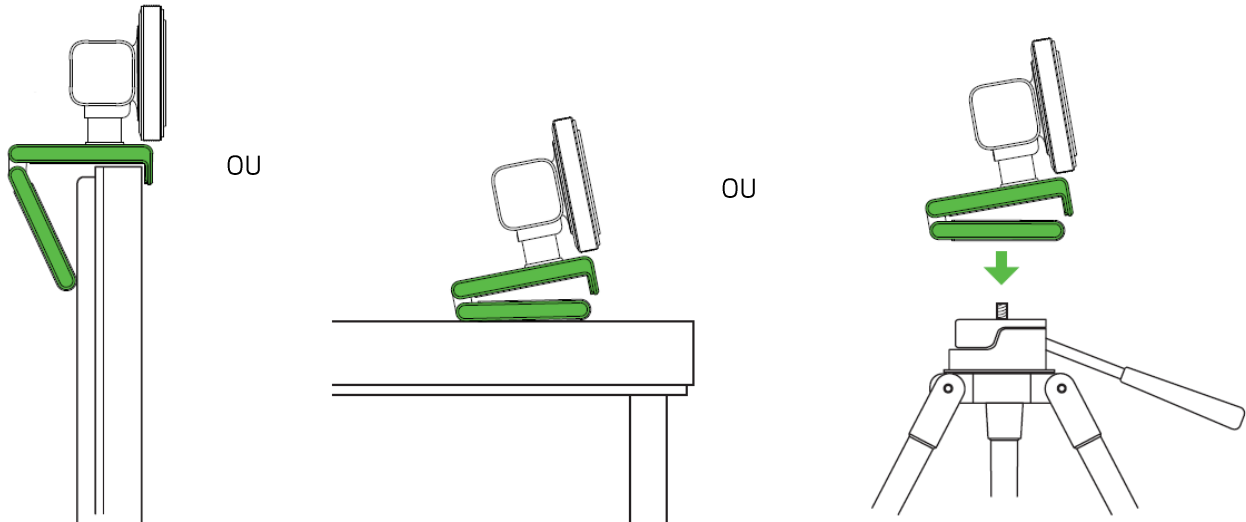

**Trépied non inclus*

CONNECTER À VOTRE ORDINATEUR

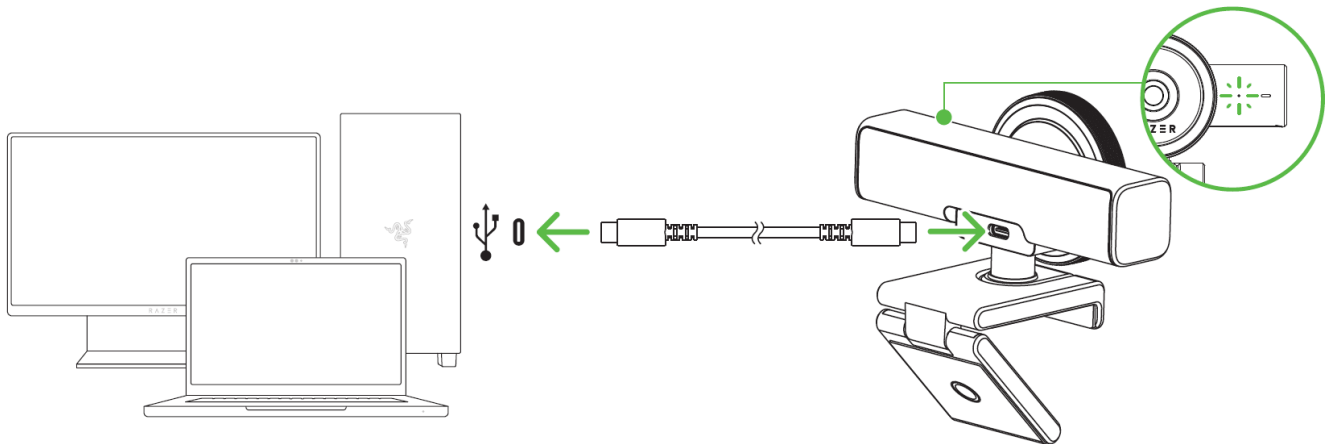

- i** *Utilisez uniquement le câble USB Type C vers Type C inclus dans l'emballage. Pour des performances de streaming et d'enregistrement optimales, connectez la caméra directement à un port USB 3.0 de votre ordinateur. L'utilisation d'un port USB 2.0, un hub USB, un interrupteur ou une rallonge pourrait réduire à ses performances.*

OUVRIR L'OBTURATEUR DE CONFIDENTIALITÉ

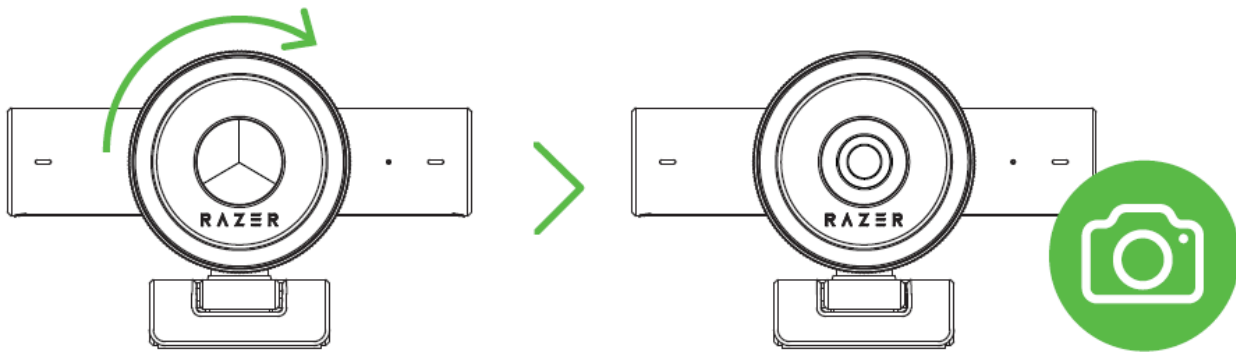
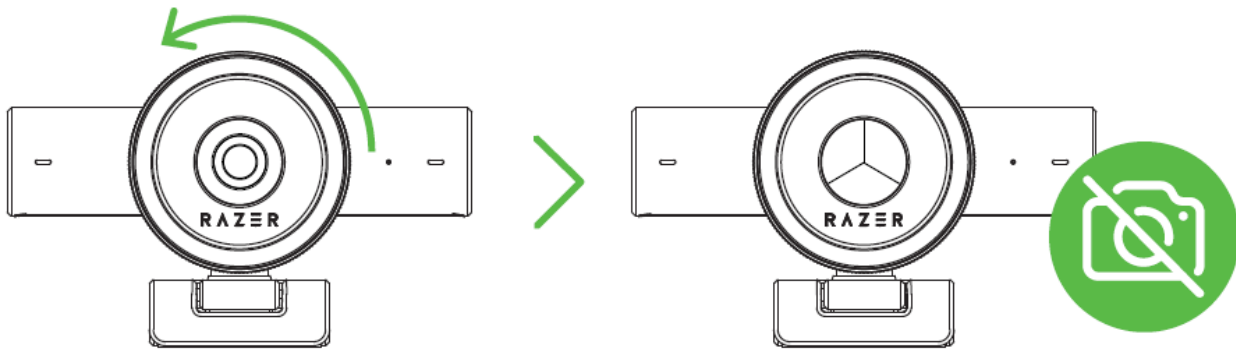

LIBÉRER TOUT SON POTENTIEL

Utilisez l'application Razer Synapse pour personnaliser les paramètres de la caméra, y compris le champ de vision, les options vidéo, les effets audio et bien plus encore. Installez Razer Synapse lorsque vous y êtes invité ou téléchargez son programme d'installation sur razer.com/synapse

5. CONFIGURATION DE VOTRE RAZER KIYO V2 VIA RAZER SYNAPSE

i *Avis de non-responsabilité : ce guide fournit une vue d'ensemble de la nouvelle application Razer Synapse et peut ne couvrir que partiellement certaines des fonctionnalités de votre appareil. Le nouveau Razer Synapse nécessite une connexion Internet pour l'installation, la mise à jour, l'accès aux fonctions basées sur le cloud et leur sauvegarde. La création d'un compte Razer ID est recommandée, mais facultative. Les fonctionnalités énumérées ici sont susceptibles d'être modifiées en fonction de la version actuelle du logiciel, des appareils connectés ou des applications et des modules complémentaires pris en charge.*

ONGLET SYNAPSE

L'onglet Synapse est votre onglet par défaut lorsque vous lancez Razer Synapse pour la première fois. Utilisez les boutons ci-dessous pour naviguer dans l'interface utilisateur :

— Réduire

En cliquant sur ce bouton, vous réduisez l'application dans la barre des tâches pendant qu'elle s'exécute en arrière-plan.

▢ Agrandir

Ce bouton permet d'agrandir la fenêtre du navigateur pour qu'elle occupe tout l'écran. Pour rétablir la taille initiale de la fenêtre, cliquez à nouveau sur le bouton d'agrandissement.

✕ Fermer

Ce bouton ferme tous les onglets concernés et met fin à l'application.

< Onglet précédent

En cliquant sur ce bouton, vous revenez au dernier onglet que vous avez visité.

> Onglet suivant

En cliquant sur ce bouton, vous passerez à la page suivante si vous avez récemment utilisé le bouton Onglet précédent.

🔄 Onglet Actualiser

Ce bouton permet de recharger la page actuelle. Utilisez cette option si une page ne s'affiche pas correctement ou si vous souhaitez voir le contenu le plus récent.

↓ Télécharger la mise à jour

Si ce bouton apparaît, cela signifie que des modifications ont été apportées à l'application. Utilisez cette option si une page ne s'affiche pas correctement ou si vous souhaitez voir le contenu le plus récent.

☰ Plus

En cliquant sur ce bouton, vous ouvrez une fenêtre contextuelle qui vous permet d'accéder facilement aux onglets Appareils, Modules et Autres applications installées.

⚙ Paramètres

En cliquant sur ce bouton, vous ouvrez l'onglet Paramètres, ce qui vous permet de modifier rapidement les paramètres de cette application.

👤 Profil

Ce bouton ouvre une fenêtre contextuelle permettant d'accéder aux options Se connecter, Commentaire, Évaluer ce logiciel, Ajouter un appareil Wi-Fi et Quitter.

❓ Informations

En survolant ce bouton, vous obtiendrez des informations supplémentaires sur une caractéristique ou une fonction.

Tableau de bord

Le sous-onglet Tableau de bord est un aperçu de votre Razer Synapse depuis lequel vous pouvez accéder à tous vos appareils, modules et services en ligne Razer.

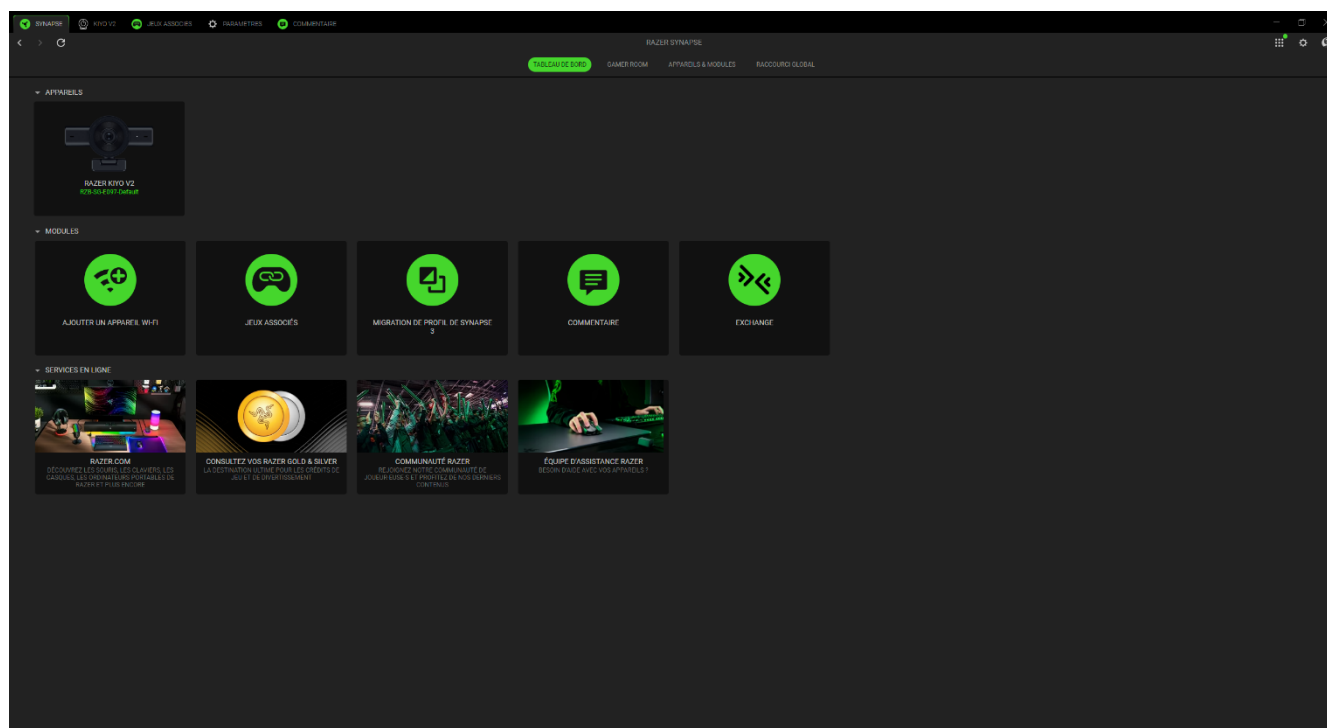

Gamer Room

Le sous-onglet Gamer Room affiche tous les appareils dotés de la fonction Lampe Razer Aether. De ce sous-onglet, vous pouvez afficher et gérer vos appareils pris en charge par Gamer Room.

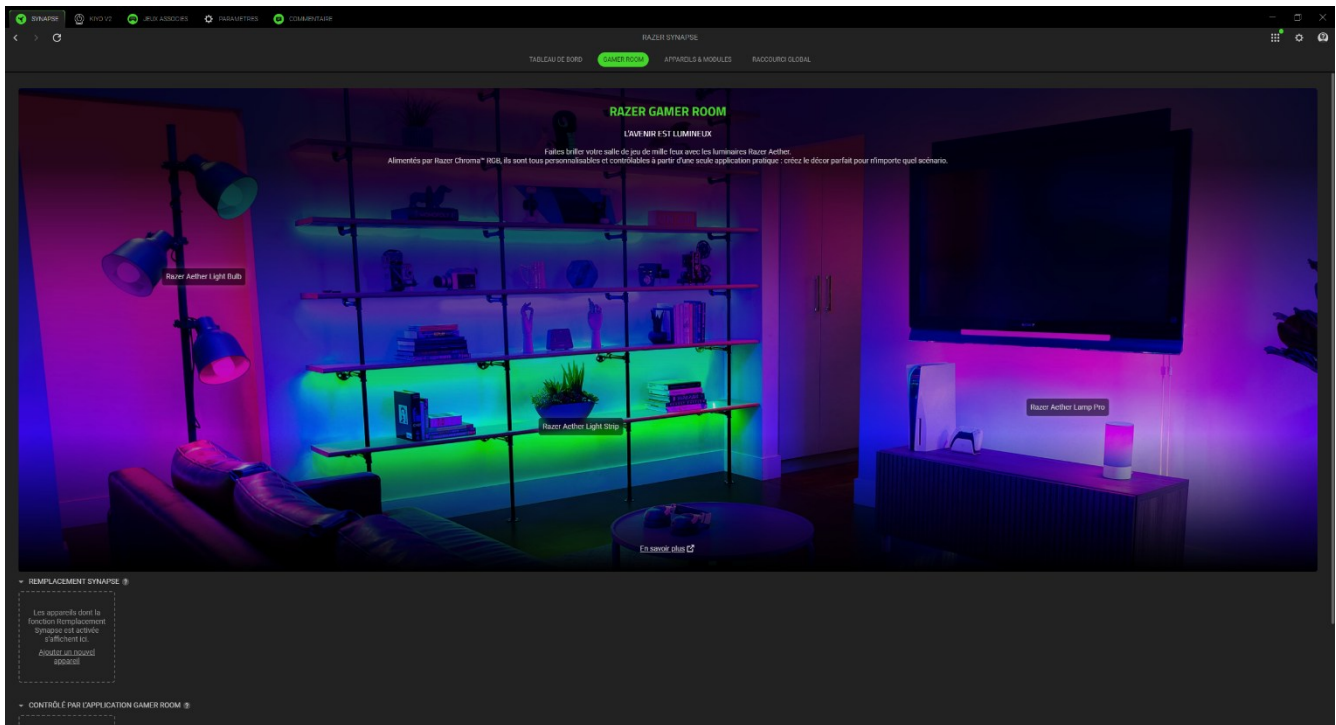

Remplacement Synapse

Cette section vous permet de sélectionner et de personnaliser l'éclairage de votre appareil et de le faire réagir aux jeux compatibles avec Chroma et aux applications Chroma Connect via Razer Synapse.

Contrôlé par l'application Gamer Room

Cette section affiche tous les appareils pris en charge et contrôlés à distance par l'application Gamer Room.

Appareils & modules

Le sous-onglet Modules affiche tous les modules installés et disponibles pour l'installation.

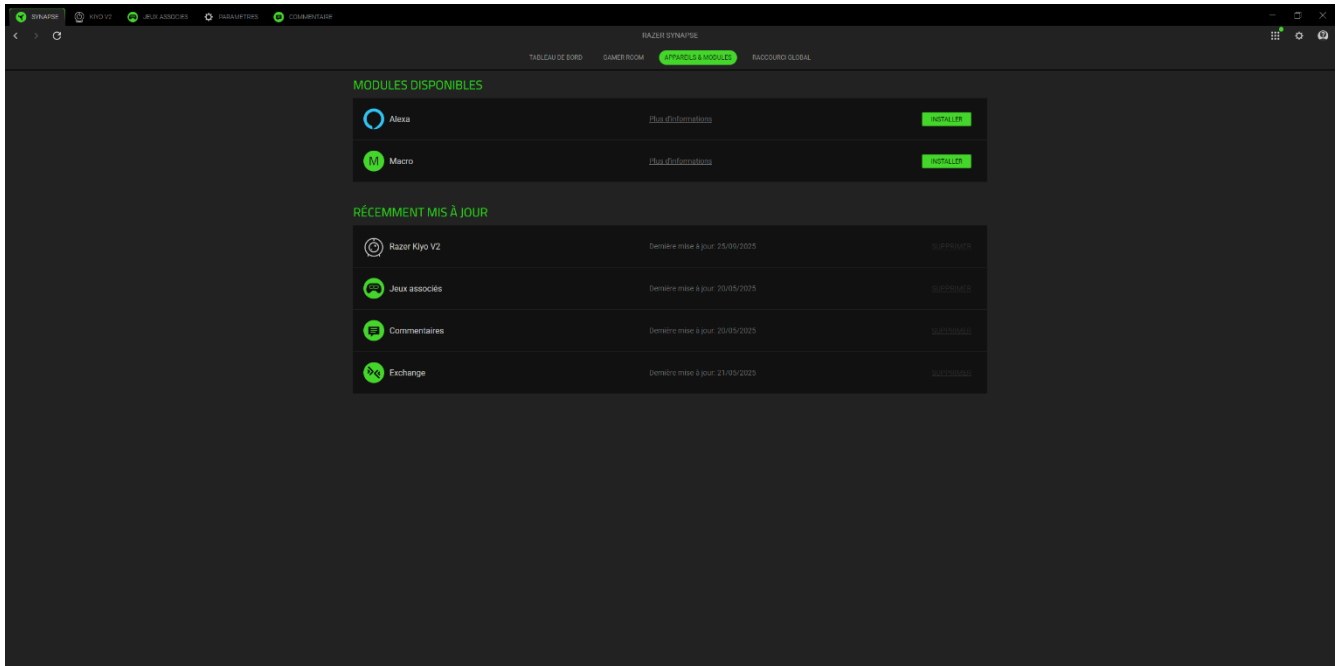

Raccourcis globaux

Associez des opérations ou des fonctions Razer Synapse à des combinaisons de touches personnalisées pour toutes entrées d'appareils compatibles avec Razer Synapse qui s'activeront sur tous vos profils d'appareils.

 *Seules les entrées des appareils compatibles avec Razer Synapse seront reconnues.*

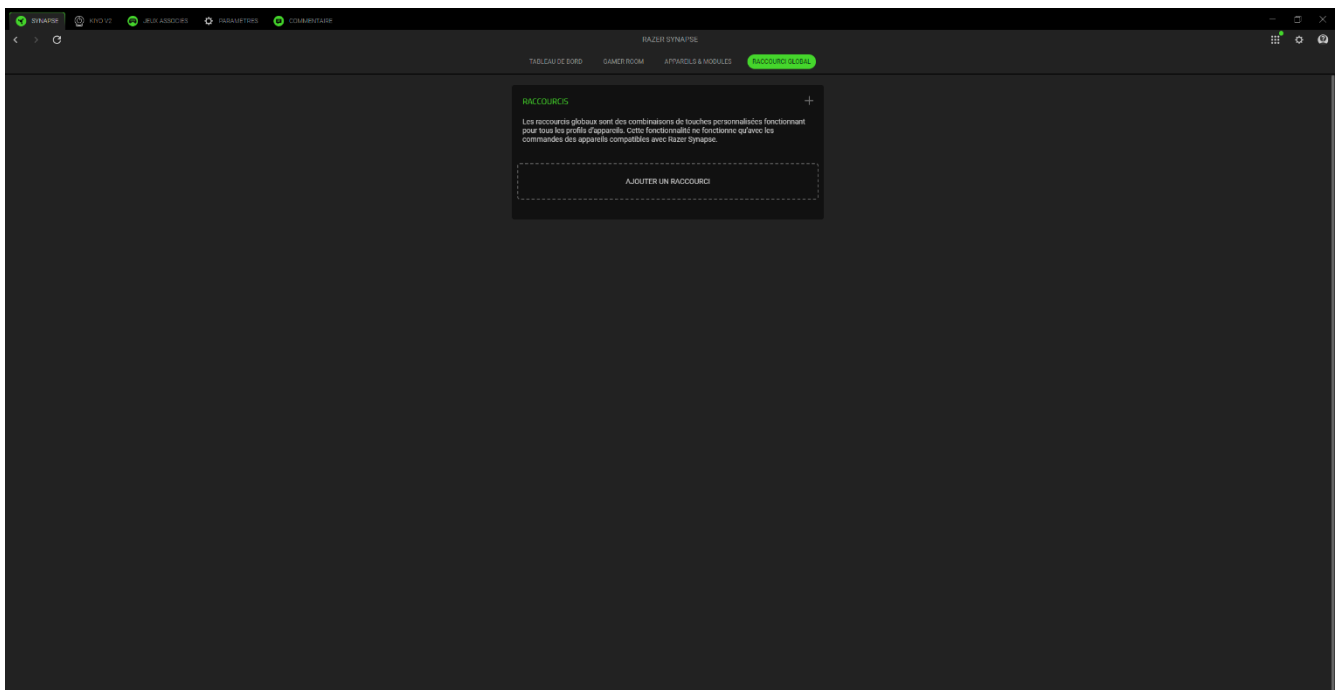

KIYO V2

L'onglet Kiyo V2 est l'onglet principal de votre caméra Razer. Vous pouvez ajuster les paramètres de votre appareil à partir de cet onglet, notamment la qualité vidéo, le traitement de l'image et la correction des couleurs. Les modifications effectuées sous cet onglet sont automatiquement enregistrées dans votre système local et votre stockage sur le cloud. Utilisez les boutons ci-dessous pour accéder aux options de votre profil :

▾ Barre de défilement des profils

En cliquant sur cette barre déroulante, vous affichez tous les profils de cet appareil, ce qui vous permet de changer rapidement de profil.

... Divers

En cliquant sur ce bouton, vous ouvrez une fenêtre contextuelle avec des options liées à votre profil actuel.

Caméra

Permet de définir et de contrôler la proximité d'un sujet par rapport à la caméra, ainsi que la façon dont cette dernière suivra un sujet et déterminera la luminosité ou les ombres des captures.

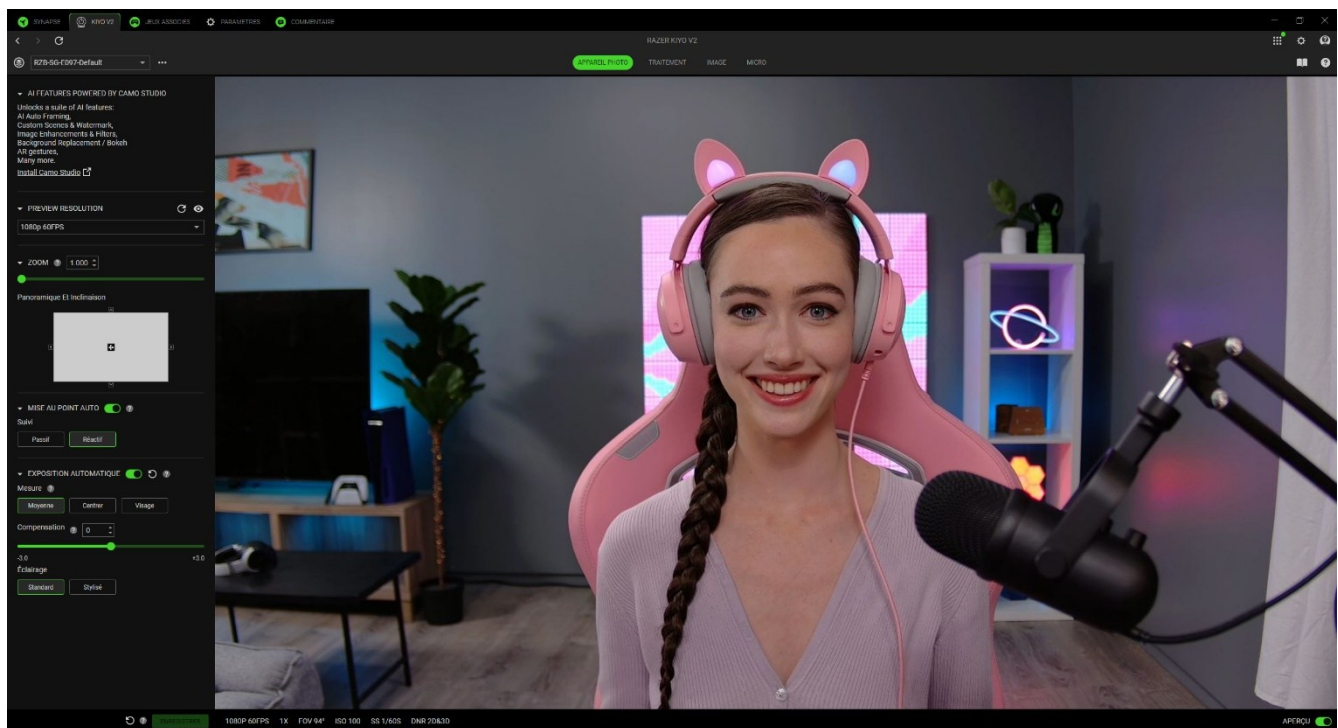



Profil

Le profil est un système de stockage de données qui conserve tous les paramètres de votre appareil Razer. En cliquant sur la barre déroulante (▾), vous affichez tous les profils de cet

appareil, ce qui vous permet de passer rapidement de l'un à l'autre. Pour ajouter, importer, renommer, dupliquer, exporter ou supprimer un profil, appuyez sur le bouton Divers (...) correspondant au profil.

Preview Resolution

La fonction Résolution de l'aperçu comporte un menu déroulant permettant de sélectionner la résolution de l'image. Elle inclut également une icône en forme d'œil () pour activer ou désactiver l'affichage en temps réel, ainsi qu'un bouton de rafraîchissement () pour mettre à jour l'écran d'aperçu.

 *Pour commencer à personnaliser les paramètres de la caméra, vous devez d'abord activer l' avec le bouton à bascule. Les autres applications ne pourront pas utiliser la caméra lorsqu'elle est active sur Razer Synapse.*

Zoom

Ajustez la proximité du sujet ou la largeur de la zone de capture de la caméra à l'aide du curseur de zoom, et contrôlez la partie agrandie à l'aide des fonctions Panoramique et Inclinaison. Vous pouvez enregistrer jusqu'à cinq configurations comme pré-réglages et leur attribuer des touches de raccourcis personnalisés.

Mise au point auto

Permet de basculer entre la mise au point automatique et manuelle. Si la mise au point automatique est désactivée, vous pouvez régler manuellement la mise au point de la caméra à l'aide d'un curseur.

Exposition automatique

Définissez comment la caméra évalue l'exposition d'un sujet en lui permettant d'ajuster automatiquement les hautes lumières et les ombres de ses captures, ou en ajustant manuellement sa sensibilité à la lumière. Lorsque cette fonction est activée, les paramètres de mesure suivants peuvent être sélectionnés :

- **Moyenne.** La caméra évalue l'ensemble de la scène comme base pour les réglages d'exposition du sujet.
- **Centre.** La caméra évalue les réglages d'exposition en utilisant toute la scène, avec une attention particulière au centre.
- **Visage.** Le réglage d'exposition est évalué à partir du visage détecté du sujet dans la scène.

Lorsque cette fonction est désactivée, vous pouvez régler manuellement les paramètres d'exposition suggérés par la caméra à l'aide du curseur.

Compensation

Ajuste la luminosité de l'image à l'aide du curseur pour définir la quantité de lumière capturée par la caméra.

Éclairage

Déterminez l'éclairage actuel d'un sujet. Utilisez « Standard » pour les scènes éclairées naturellement et « Stylisé » pour les pièces éclairées par des lumières colorées.

Enregistrer

Enregistrez et conservez les paramètres de Razer Synapse sur votre caméra et utilisez-les sur d'autres applications.

En Cours De Traitement

Contrôlez la qualité des captures et du traitement de la caméra grâce à des fonctionnalités telles que le HDR, la compensation d'éclairage faible et la réduction du bruit.

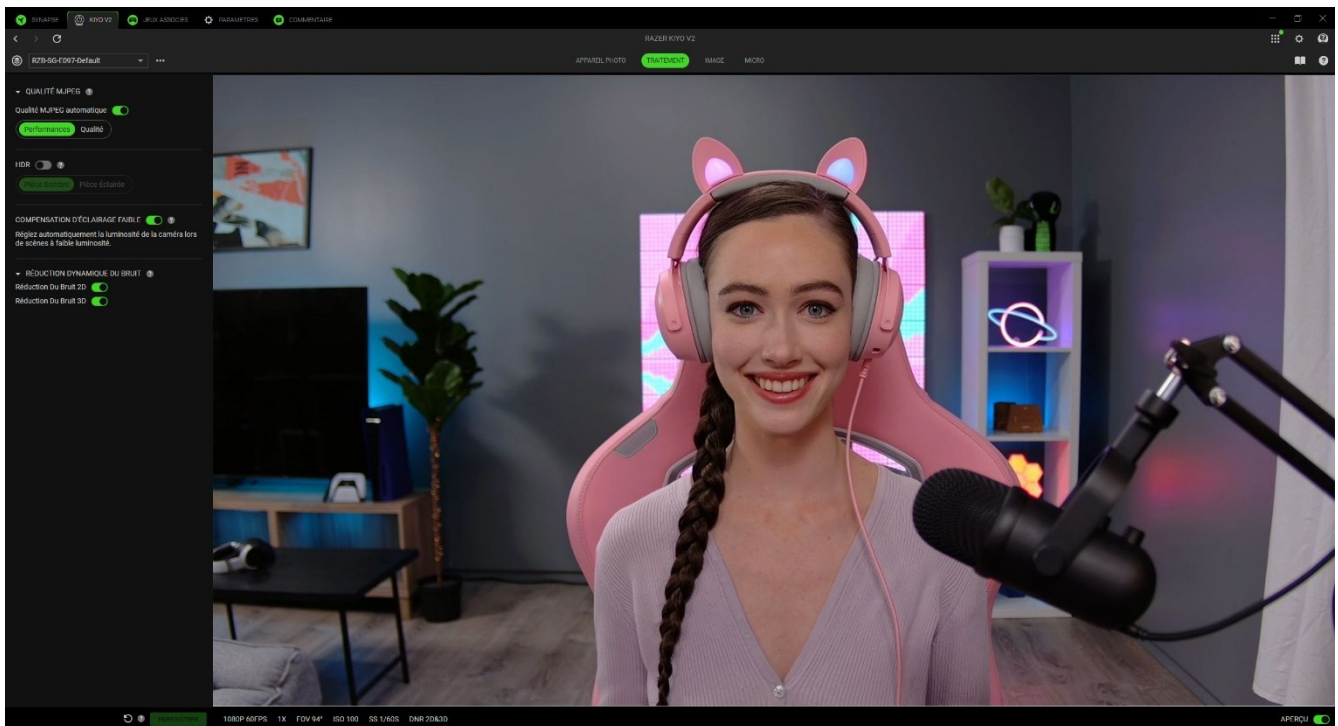

MJPEG Qualité

La qualité MJPEG automatique est activée par défaut, ce qui vous permet de privilégier la performance ou la qualité lors de l'enregistrement de vidéos au format MJPEG. Si cette fonction est désactivée, vous pouvez ajuster manuellement le niveau de qualité MJPEG à l'aide d'un curseur.

HDR

Augmentez les couleurs et la gamme dynamique de la caméra dans les scènes lumineuses ou sombres tout en corrigeant les zones surexposées et sous-exposées.

i *La fréquence d'images de la caméra devrait être plus faible lorsque cette fonction est activée.*

Compensation d'éclairage faible

Lorsqu'elle est activée, la caméra ajuste automatiquement sa luminosité dans les scènes faiblement éclairées.

Réduction dynamique du bruit

Activez cette fonction pour réduire le bruit et les artefacts, et améliorer la qualité d'image dans les scènes peu éclairées. Il est recommandé de désactiver ces fonctionnalités lorsque vous utilisez la caméra avec des environnements bien éclairés.

- **Réduction du bruit 2D.** Priorise la réduction globale du bruit.
- **Réduction du bruit 3D.** Réduit le bruit dans les scènes avec flou de mouvement.

i *Le statut actuel de la réduction du bruit est indiqué en bas de l'aperçu.*

Image

Personnalisez les paramètres d'image de la caméra à l'aide de préréglages et ajustez-les davantage selon vos besoins.



Préréglages d'image

Utilisez un paramètre d'image préconfiguré pour la caméra.

Luminosité

Contrôlez la luminosité globale des captures de la caméra.

Contraste

Mettez en évidence la séparation des tons dans les captures de la caméra.

Saturation

Modifiez l'intensité des couleurs des captures de la caméra.

Balance des blancs

Contrôlez la température de couleur de la source lumineuse de la caméra. Par défaut, le réglage est sur Auto, où la caméra détermine la meilleure température de couleur pour ses captures.

Anti-scintillement

Réglez la fréquence de la caméra pour qu'elle corresponde à celle de votre pays.

Vidéo miroir

Inverse le flux de la caméra pour refléter ce que vous voyez dans le miroir de la prévisualisation.

Paramètres UVC de Windows

Ouvrez la fenêtre des propriétés de la caméra de votre système d'exploitation et personnalisez les corrections de couleur et les contrôles de la caméra.

Micro

Le sous-onglet Micro vous permet de modifier tous les paramètres des sons sortant du micro.

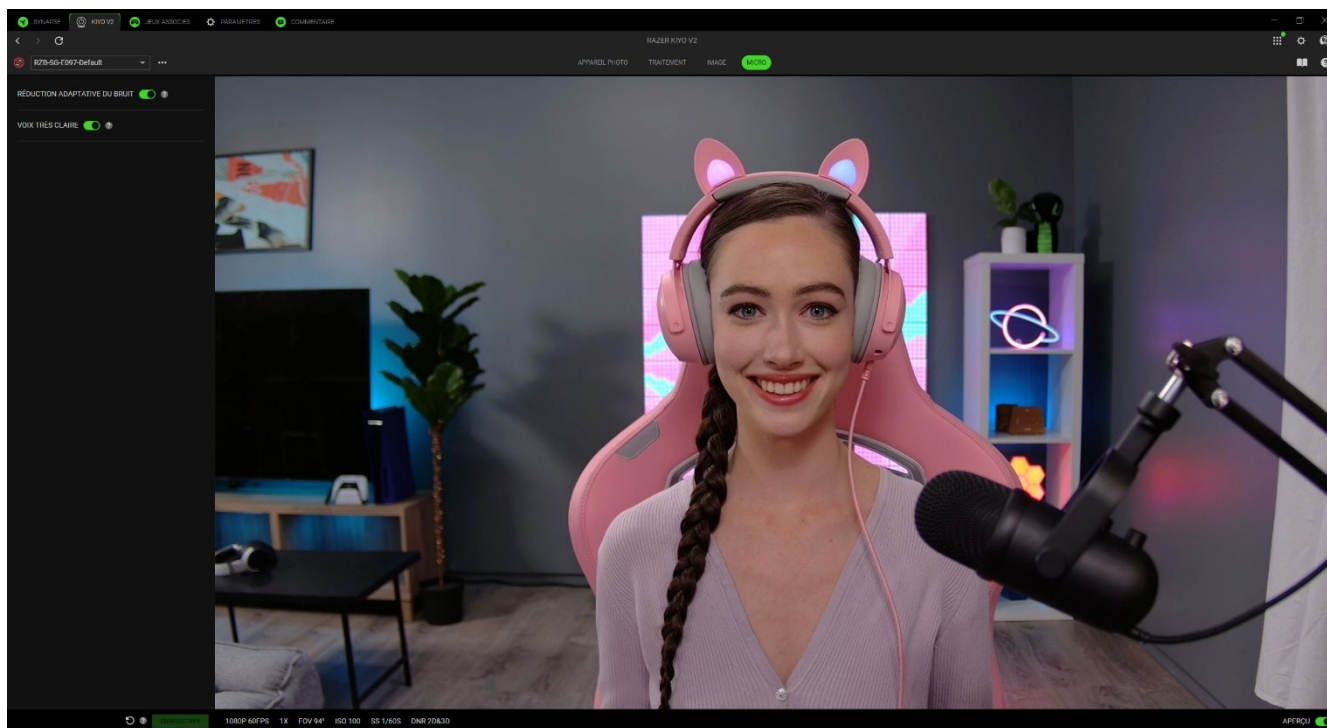

Réduction adaptative du bruit

Le filtre de réduction du bruit s'ajuste automatiquement en fonction des sons présents dans l'environnement.

Voix très claire

Permet de clarifier les voix en isolant et en amplifiant la plage vocale.

JEUX ASSOCIÉS

L'onglet Jeux associés vous permet d'ajouter des applications, d'afficher les périphériques associés aux applications ou de rechercher des applications répertoriées.

Jeux

Le sous-onglet Jeux vous permet d'associer des applications à vos périphériques. Vous pouvez aussi classer les applications par ordre alphabétique, par dernier jeu exécuté ou par jeu le plus joué. Les applications seront toujours listées ici même si elles ne sont pas associées à un appareil Razer. Pour ajouter une application qui n'est pas listée à l'écran, vous pouvez utiliser le bouton Ajouter (+) pour la rechercher manuellement ou utiliser le bouton Analyser (🔍) pour la rechercher automatiquement. Cliquez sur le bouton Recherche (🔍) pour rechercher un jeu ou un programme particulier dans la liste.

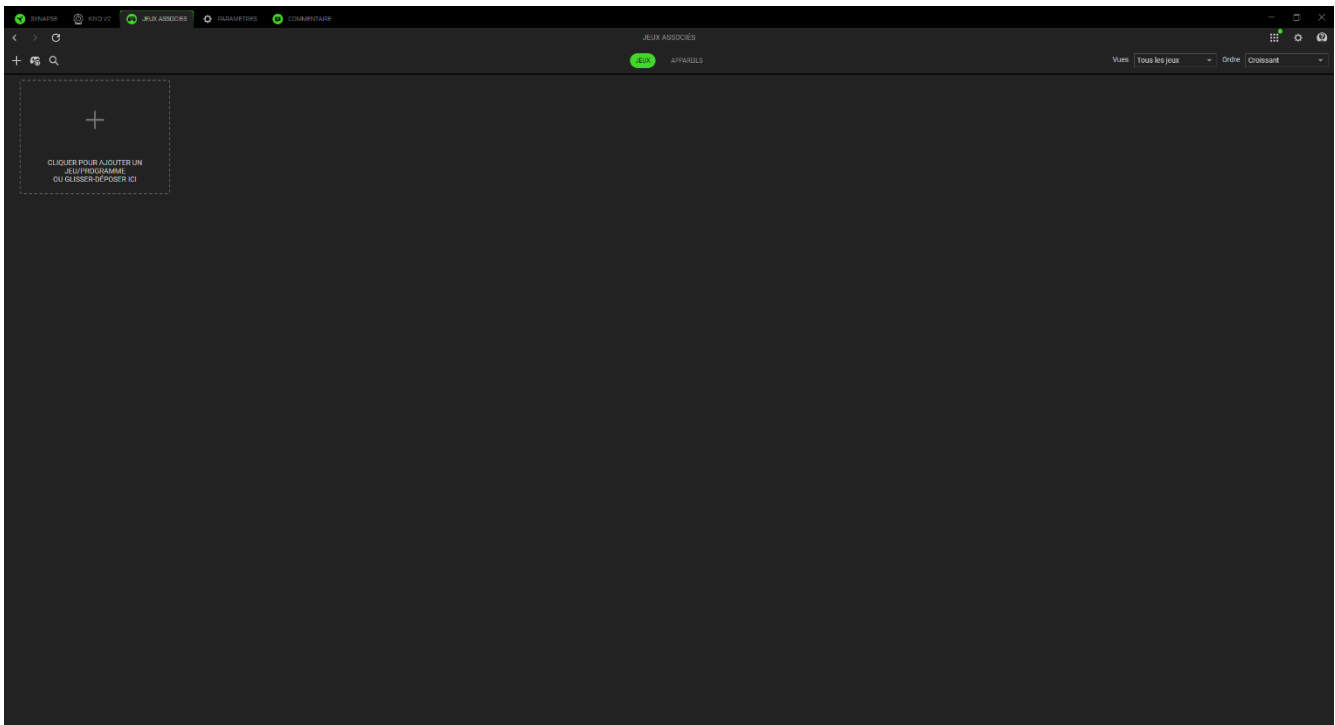

Pour associer une application à votre appareil Razer, cliquez sur celle-ci dans la liste et sélectionnez un appareil et son profil. Votre appareil sera ainsi automatiquement réglé sur le profil sélectionné chaque fois que vous lancerez l'application.

Appareils

Le sous-onglet Appareils vous permet d'afficher vos périphériques et de déterminer les applications qui y sont associées. En sélectionnant un appareil, vous pouvez voir la liste des applications associées, ajouter de nouvelles applications ou supprimer des applications associées. Vous pouvez filtrer ces applications en utilisant la liste déroulante Vues et Ordre. Pour ajouter une application qui ne figure pas sur votre périphérique, vous pouvez faire glisser et déposer le fichier exécutable dans la boîte ou utiliser le bouton Ajouter (+) pour ouvrir la fenêtre de recherche. Dans la fenêtre de recherche, vous pouvez cliquer sur le bouton Actualiser (↻) pour scanner à nouveau les applications installées, sur le bouton Rechercher (🔍) pour rechercher un jeu ou un programme spécifique dans la liste, ou sur le lien Parcourir pour rechercher l'application manuellement.

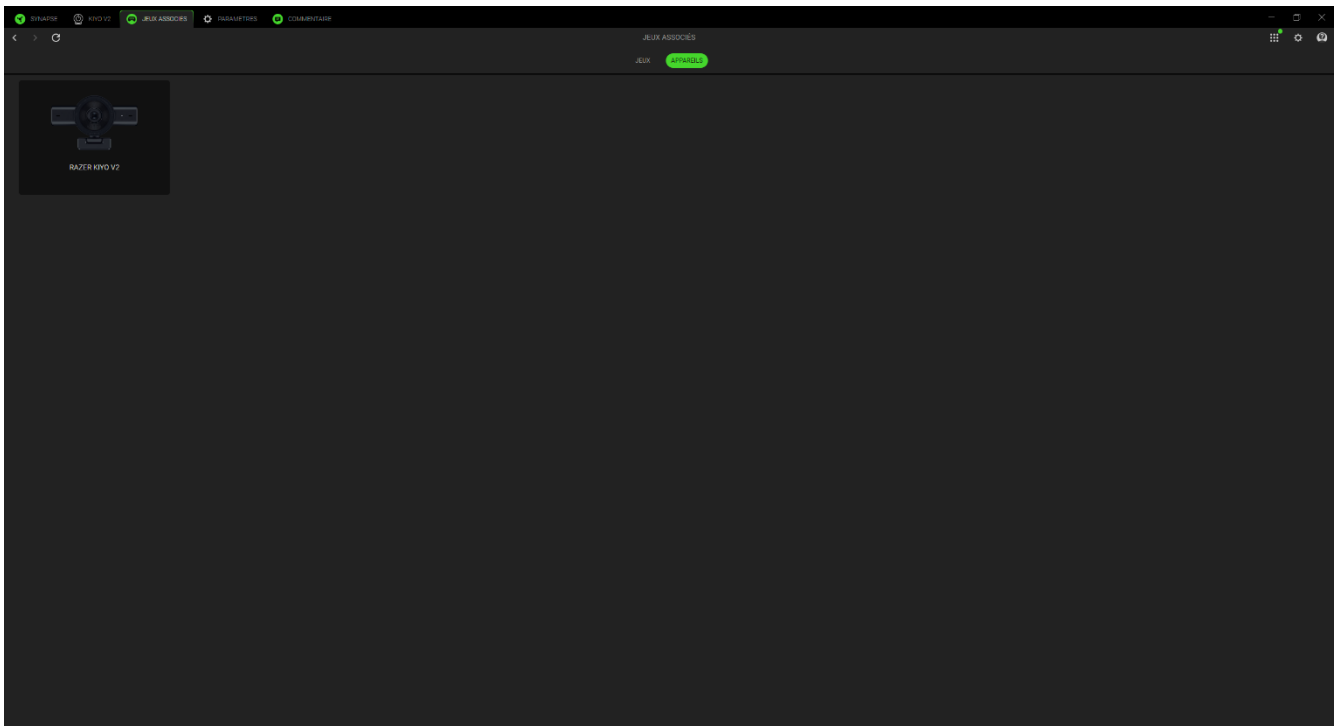

Pour associer une application à votre appareil Razer, cliquez sur la case à cocher en haut à gauche de l'application lorsque vous êtes dans la boîte de recherche. Votre appareil sera ainsi automatiquement réglé sur le profil sélectionné chaque fois que vous lancerez l'application.

PARAMÈTRES

L'onglet Paramètres, accessible en cliquant sur le bouton (⚙), vous permet de configurer de nombreuses options, comme indiqué ci-dessous :

Synapse

C'est dans le sous-onglet Synapse que vous trouverez les options spécifiques à l'application.

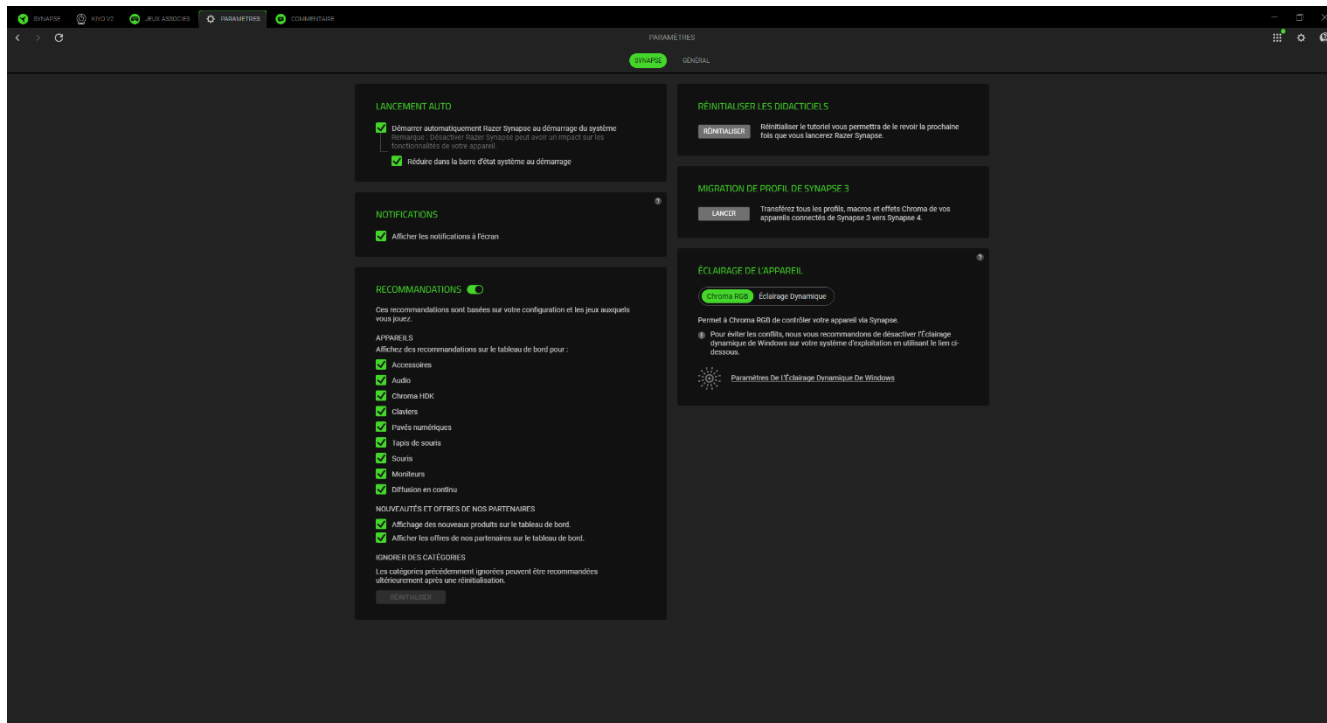

Lancement auto

L'option Lancement auto vous permet de configurer le comportement de démarrage de l'application.

Notifications

L'option Notifications permet à l'application d'afficher des notifications à l'écran, même si vous exécutez des applications en plein écran.

Recommandations

Les recommandations nous permettent d'afficher les derniers produits et fonctionnalités sur votre tableau de bord en fonction des appareils que vous avez installés et des jeux associés.

Réinitialiser les didacticiels

Sélectionner le bouton Réinitialiser réactivera tous les didacticiels qui vous aideront à vous familiariser avec les fonctionnalités de Razer Synapse.

Migration de profils Synapse 3

Cette fonction vous permet de transférer tous les profils, macros et effets Chroma de votre appareil de Synapse 3 vers le nouveau Synapse.

Éclairage de l'appareil

Cette option vous permet de choisir l'application qui contrôlera les effets d'éclairage sur votre appareil.

GENERAL

Le sous-onglet Général est la section où vous pouvez accéder à des options diverses pour votre application, ainsi que trouver des informations supplémentaires sur le logiciel.

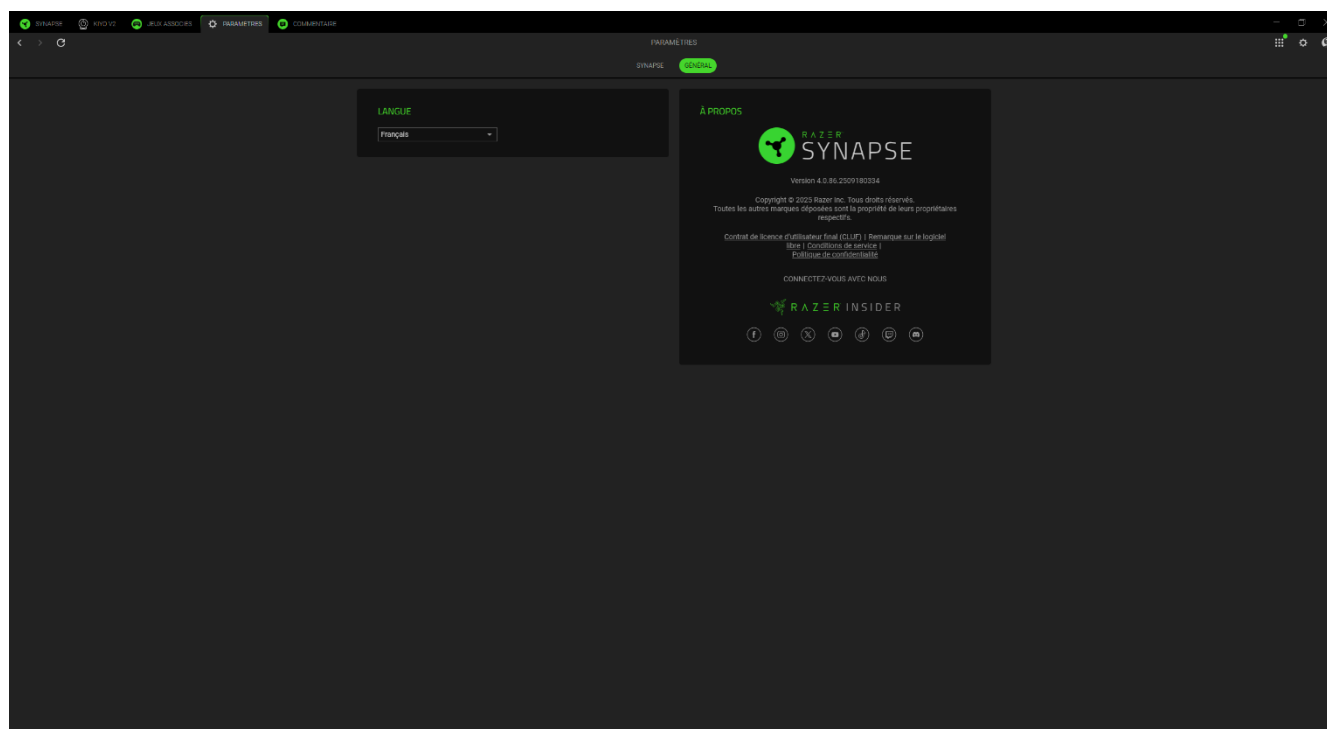

Langue

Cette option vous permet de changer la langue d'affichage de Razer Synapse.

À propos

La section À propos indique la version actuelle du logiciel, affiche la déclaration de copyright et fournit des liens relatifs aux conditions d'utilisation de Razer. Vous pouvez également utiliser cette option pour accéder rapidement aux communautés des réseaux sociaux de Razer.

COMMENTAIRE

Aidez-nous à améliorer Razer Synapse en nous faisant part de vos commentaires, suggestions et problèmes avec le logiciel. Vous pouvez nous contacter directement en utilisant cet onglet et même gagner des récompenses pour signaler des bogues.

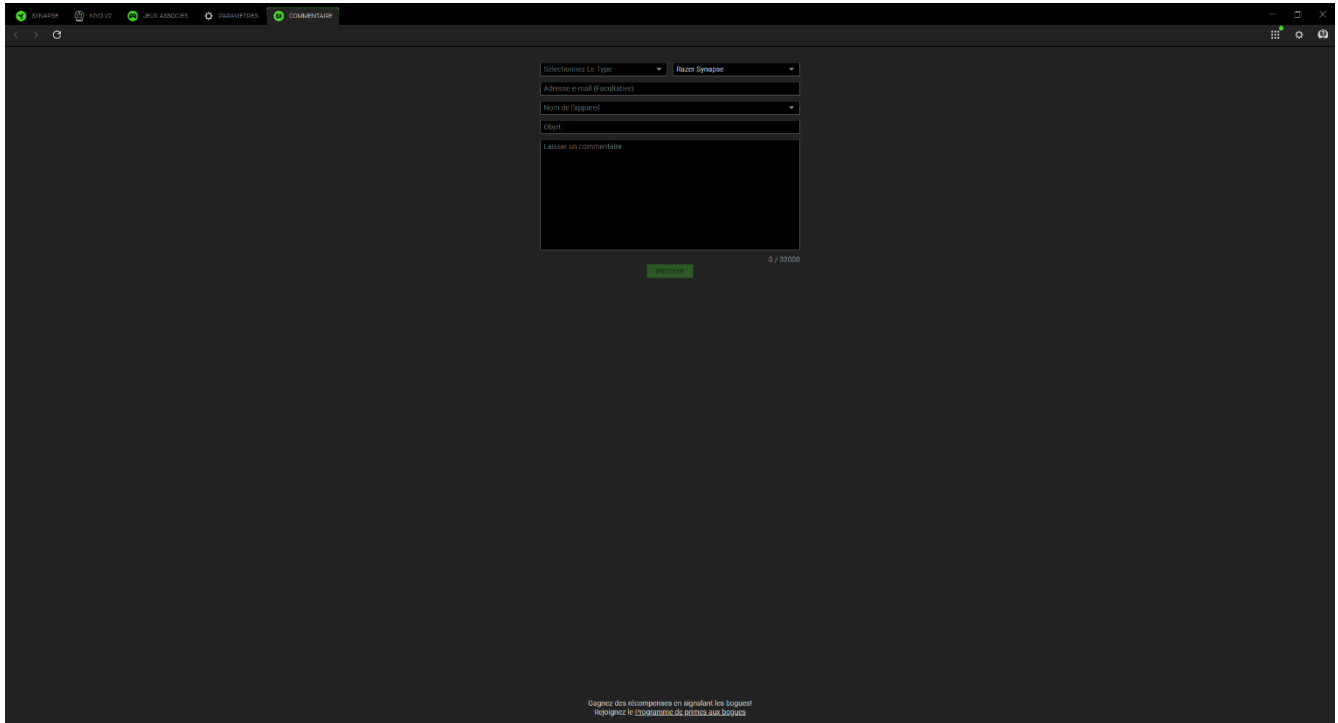

The screenshot shows a dark-themed web interface for submitting feedback. At the top, there are navigation tabs: 'STATUTS', 'PROFIL', 'MUR D'ACCUEIL', 'PARAMETRES', and 'COMMENTAIRE'. The 'COMMENTAIRE' tab is active. The form contains the following fields:

- A dropdown menu labeled 'Sélectionnez le type' with 'Razer Synapse' selected.
- An 'Adresse e-mail (obligatoire)' field.
- A 'Nom de l'appareil' dropdown menu.
- An 'Objet' field.
- A large text area labeled 'Laissez un commentaire'.
- A green 'Envoyer' button at the bottom right of the form.
- A character count '0 / 2000' next to the text area.

At the bottom of the page, there is a small text notice: 'Gagnez des récompenses en signalant les bogues! Rejoignez le programme de bennes aux bogues.'

6. SÉCURITÉ ET ENTRETIEN

CONSIGNES DE SÉCURITÉ

Afin d'utiliser votre Razer Kiyo V2 dans des conditions de sécurité optimales, nous vous recommandons de suivre les consignes suivantes :

Si vous rencontrez des difficultés à faire fonctionner correctement votre appareil et que le dépannage ne résout pas votre problème, débranchez votre appareil et contactez le service d'assistance téléphonique de Razer ou rendez-vous sur support.razer.com.

Ne démontez pas l'appareil et n'essayez pas de le faire fonctionner avec une charge de courant anormale. Cela annulera votre garantie.

N'installez pas ou n'utilisez pas l'appareil et ses composants à proximité de l'eau, de l'humidité, des solvants ou d'autres surfaces mouillées. N'exposez pas cet appareil à des températures extrêmes ou à la lumière directe du soleil pendant des périodes prolongées.

Conservez l'appareil à l'abri des liquides et de l'humidité. Faites fonctionner l'appareil uniquement à une température comprise entre 0 °C et 40 °C. Si la température dépasse ces limites, éteignez et/ou débranchez l'appareil pour laisser la température se stabiliser à un degré optimal.

ENTRETIEN ET UTILISATION

La Razer Kiyo V2 nécessite un minimum d'entretien pour la conserver dans un état de fonctionnement optimal. Une fois par mois, nous vous recommandons de déconnecter l'appareil de l'ordinateur et de le nettoyer avec un chiffon doux ou du coton pour empêcher les dépôts de saleté. N'utilisez pas de savon, d'agents nettoyants agressifs ou des abrasifs.

7. MENTIONS LÉGALES

INFORMATIONS SUR LES DROITS D'AUTEUR ET DROITS DE PROPRIÉTÉ INTELLECTUELLE

©2026 Razer Inc. Tous droits réservés. Razer, le logo du serpent à trois têtes, le logo Razer, « For Gamers. By Gamers. », et le logo « Powered by Razer Chroma » sont des marques commerciales ou des marques déposées de Razer Inc. et/ou des sociétés affiliées aux États-Unis ou dans d'autres pays. Toutes les autres marques commerciales sont la propriété de leurs propriétaires respectifs.

Windows et le logo Windows sont des marques commerciales ou des marques commerciales déposées appartenant aux entreprises du groupe Microsoft.

Apple et macOS sont des marques commerciales d'Apple Inc. enregistrées aux États-Unis et dans d'autres pays et régions.

Razer Inc. (« Razer ») peut avoir des droits d'auteur, des marques commerciales, des secrets de fabrication, des brevets, des demandes de brevet, ou d'autres droits de propriété intellectuelle (enregistrés ou non enregistrés) concernant le produit dans ce guide. Ce guide ne vous donne pas de licence pour ce droit d'auteur, cette marque commerciale, ce brevet ou tout autre droit de propriété intellectuelle. La Razer Kiyo V2 (le « Produit ») peut différer des images, que ce soit sur l'emballage ou autre. Razer n'assume aucune responsabilité pour de telles différences ou pour toute erreur pouvant apparaître. Les informations contenues dans ce document sont susceptibles d'être modifiées sans préavis.

GARANTIE LIMITÉE DU PRODUIT

Pour connaître les dernières conditions et les conditions actuelles de la garantie limitée du produit, veuillez vous rendre sur razer.com/warranty.

LIMITATION DE RESPONSABILITÉ

Razer ne sera en aucun cas responsable de toute perte de profit, d'informations ou de données, de dommages spéciaux, fortuits, indirects, punitifs ou consécutifs, ou de dommages fortuits découlant de la distribution, la vente, la revente, l'utilisation, ou l'incapacité d'utiliser le Produit. En aucun cas la responsabilité de Razer ne peut excéder le prix d'achat au détail du Produit.

GÉNÉRALITÉS

Ces conditions seront régies par et interprétées conformément aux lois de la juridiction dans laquelle le Produit a été acheté. Si l'une des conditions définies ici est jugée non valide ou inapplicable, cette condition (dans la mesure où elle est non valide ou inapplicable) n'aura alors

aucun effet et sera considérée comme exclue sans invalider aucune des conditions restantes.
Razer se réserve le droit de modifier toute condition à tout moment sans préavis.