



RAZER KIYO V2

GUÍA PRINCIPAL

ÍNDICE

1. CONTENIDO	2
2. REQUISITOS.....	3
3. TE PROPORCIONAMOS COBERTURA.....	3
4. PRIMEROS PASOS.....	4
5. CONFIGURACIÓN DE RAZER KIYO V2 A TRAVÉS DE RAZER SYNAPSE.....	6
6. SEGURIDAD Y MANTENIMIENTO.....	21
7. INFORMACIÓN LEGAL.....	22

1. CONTENIDO

- Razer Kiyo V2

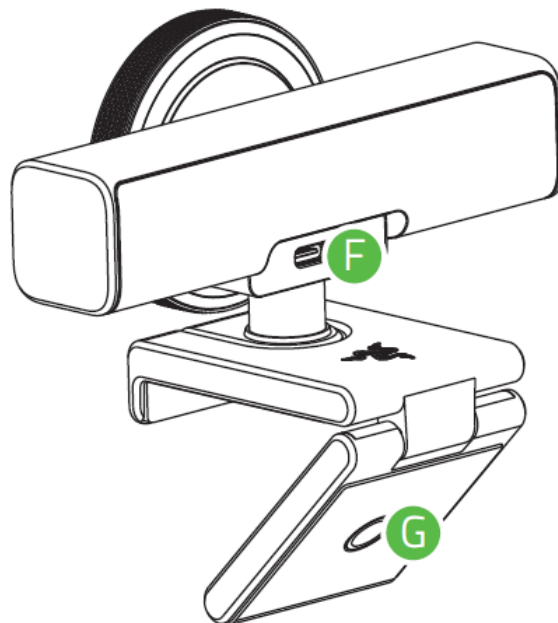
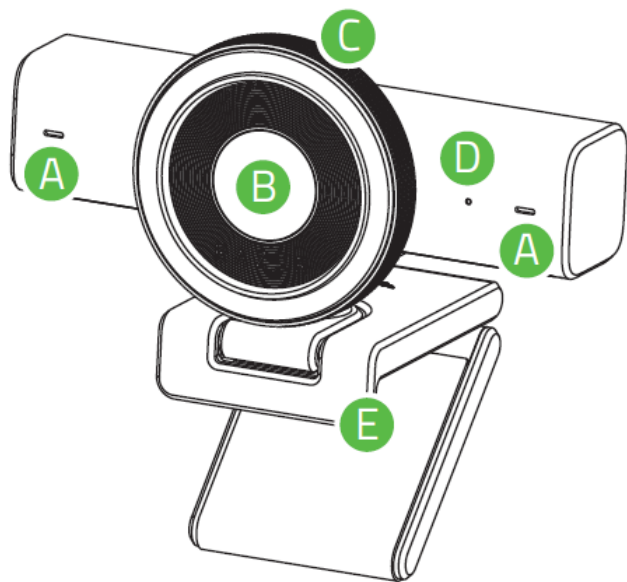

- A.** Micrófono multidireccional integrado
- B.** Lente ultra gran angular con campo de visión (CdV) ajustable por software
- C.** Dial de privacidad de obturador

- D.** Indicador de estado
- E.** Soporte/clip para cámara
- F.** Puerto USB tipo C
- G.** Montaje de rosca de la cámara

- Cable USB tipo C a tipo C



- Guía de información importante del producto

2. REQUISITOS

REQUISITOS DEL PRODUCTO

- Conexión directa USB tipo C a PC
- Windows® 11 (o superior)

REQUISITOS DE RAZER SYNAPSE

- Conexión a Internet para la instalación del software

3. TE PROPORCIONAMOS COBERTURA

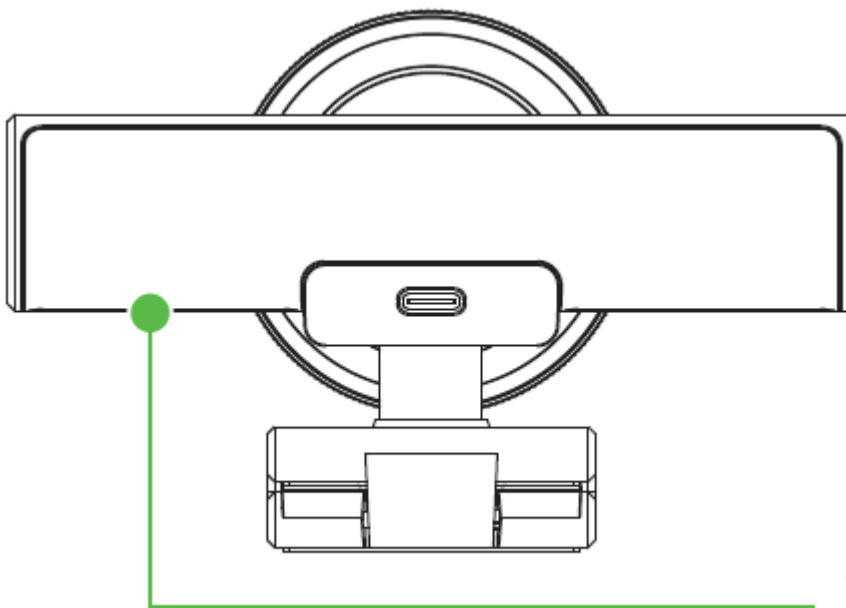

El número de serie de tu producto se encuentra aquí.



Tienes un gran dispositivo. Ahora hazlo aún mejor. Registra tu garantía en razerid.razer.com para obtener cobertura y desbloquear ventajas exclusivas de Razer.

i *Se requiere una prueba de compra válida para cualquier reclamación de garantía limitada.*

4. PRIMEROS PASOS

COLOCACIÓN DE LA CÁMARA

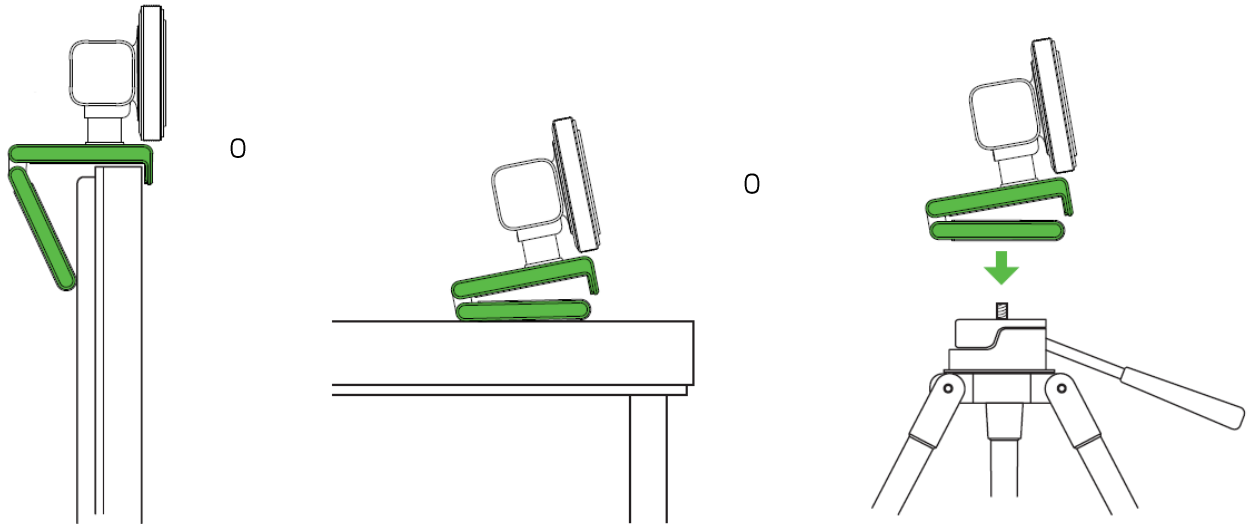

**Trípode no incluido.*

CONEXIÓN A TU PC

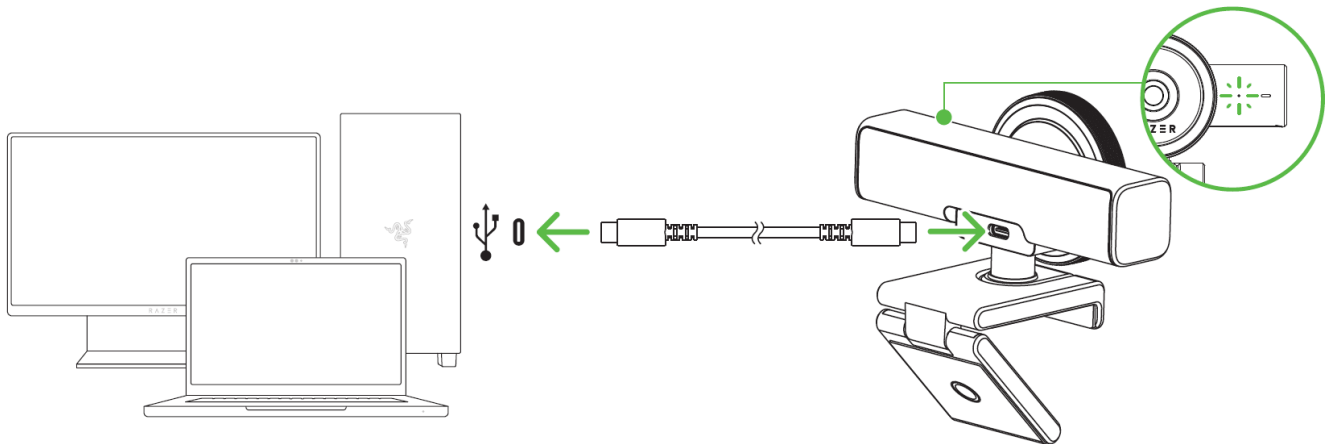

- i** Utiliza únicamente el cable USB tipo C a tipo C incluido en el embalaje. Para un rendimiento óptimo de streaming y grabación, conecta la cámara directamente a un puerto USB 3.0 de tu PC. Utilizar un puerto USB 2.0, un hub USB, un switch o un alargador puede afectar a su rendimiento.

ABRE EL OBTURADOR DE PRIVACIDAD

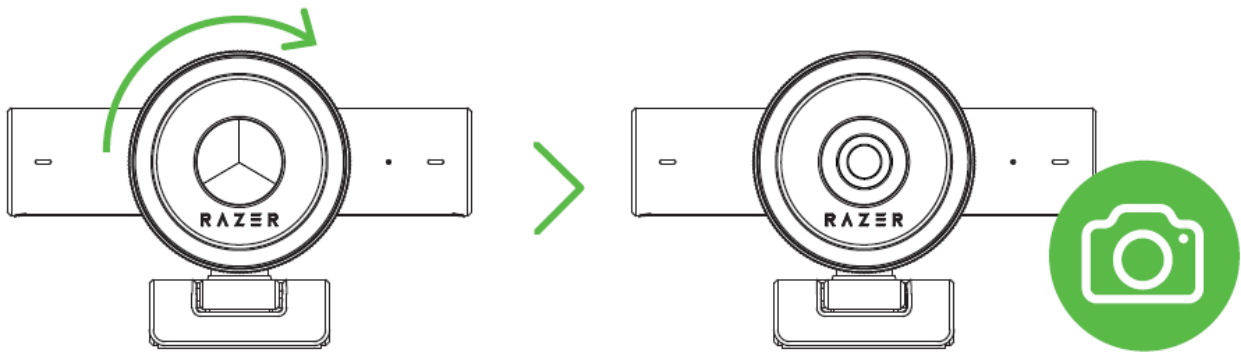
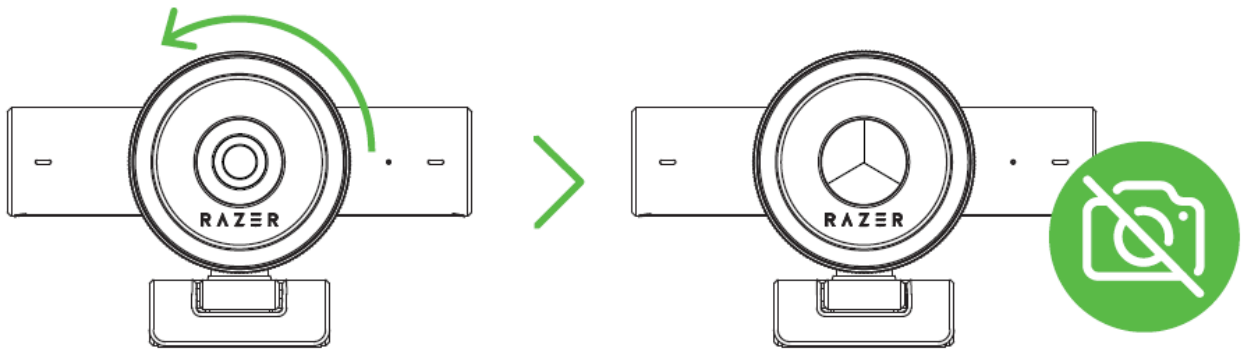

LIBERA TODO SU POTENCIAL

Utiliza la aplicación Razer Synapse para personalizar los ajustes de la cámara, incluidos el FoV, las opciones de vídeo, los efectos de audio y mucho más. Instala Razer Synapse cuando recibas la notificación o descarga el instalador desde razer.com/synapse

5. CONFIGURACIÓN DE RAZER KIYO V2 A TRAVÉS DE RAZER SYNAPSE

i *Exención de responsabilidad: Esta guía proporciona una visión general de la nueva aplicación Razer Synapse y puede que solo cubra parcialmente algunas de las funciones de tu dispositivo. El nuevo Razer Synapse requiere una conexión a Internet para instalar, actualizar, acceder y guardar las funciones basadas en la nube. Te recomendamos que te registres para obtener un Razer ID, pero es opcional. Todas las funciones mencionadas aquí están sujetas a modificaciones en función de la versión actual, los dispositivos conectados y los complementos compatibles.*

PESTAÑA SYNAPSE

La pestaña Synapse es la pestaña predeterminada cuando se inicia por primera vez Razer Synapse. Utiliza los siguientes botones para navegar por la interfaz de usuario:

— Minimizar

Al hacer clic en este botón, la aplicación se minimizará en la barra de tareas mientras se ejecuta en segundo plano.

□ Maximizar

Este botón amplía la ventana del navegador hasta ocupar toda la pantalla. Para restaurar la ventana a su tamaño original, haz clic de nuevo en el botón Maximizar.

✕ Cerrar

Este botón cerrará todas las pestañas relevantes y cerrará la aplicación por completo.

< Pestaña anterior

Al hacer clic en este botón, volverás a la última pestaña que hayas visitado.

> Pestaña siguiente

Al hacer clic en este botón, pasarás a la página siguiente si has utilizado recientemente el botón Pestaña anterior.

↻ Pestaña Actualizar

Este botón vuelve a cargar la página actual. Utilízalo si una página no se muestra correctamente o si quieres ver el contenido más reciente.

↓ Descargar actualización

Si aparece este botón, significa que hay cambios en la aplicación. Utilízalo si una página no se muestra correctamente o si quieres ver el contenido más reciente.

☰ Más

Al hacer clic en este botón, se abrirá una ventana emergente para que puedas acceder fácilmente a las pestañas Dispositivos, Módulos y Otras aplicaciones instaladas.

⚙ Ajustes

Al hacer clic en este botón, se abrirá la pestaña Ajustes para que puedas cambiar rápidamente los ajustes de esta aplicación.

👤 Perfil

Este botón abrirá una ventana emergente para acceder a las opciones Iniciar sesión, Comentarios, Valorar este software, Añadir dispositivo wifi y Salir.

❓ Info

Al pasar el ratón por encima de este botón, aparecerá información adicional sobre una característica o una función.

Panel

La subpestaña Panel es una visión general de Razer Synapse desde donde puedes acceder a todos tus dispositivos, módulos y servicios en línea de Razer.

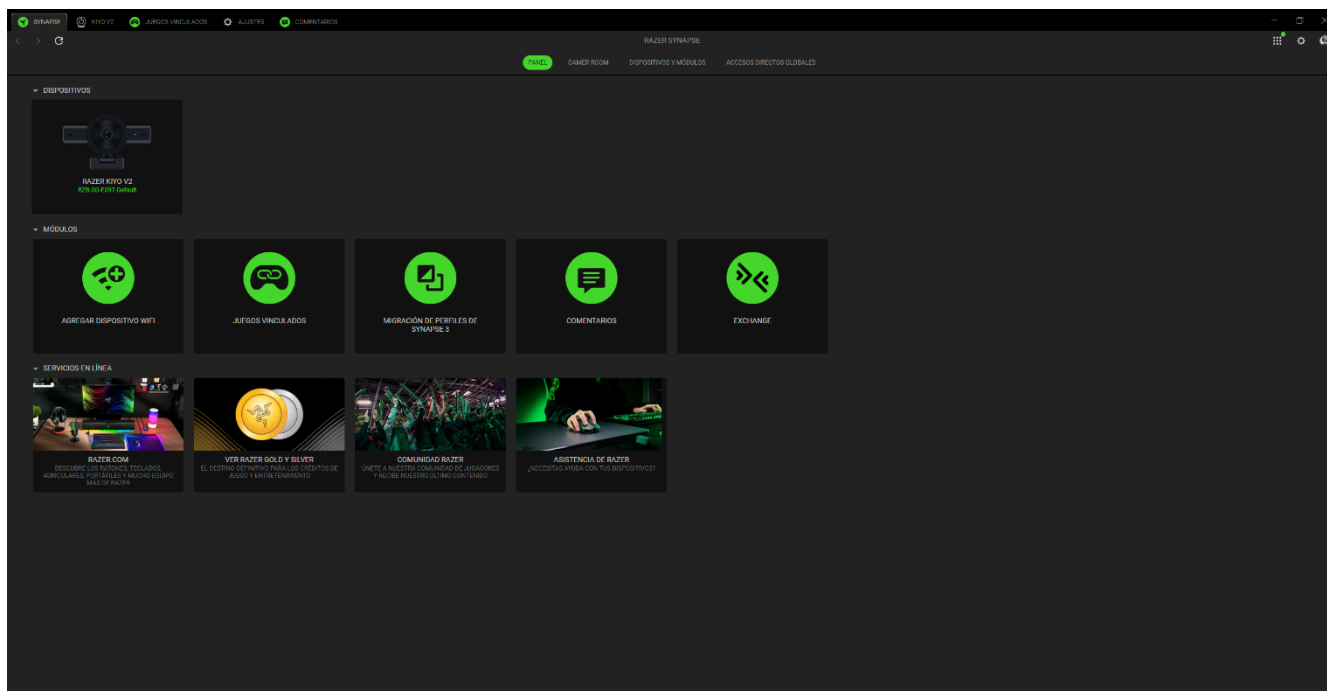

Gamer Room

La subpestaña Gamer Room muestra todos los dispositivos con la función Luces Razer Aether. Desde aquí, puedes ver y gestionar tus dispositivos compatibles con Gamer Room.

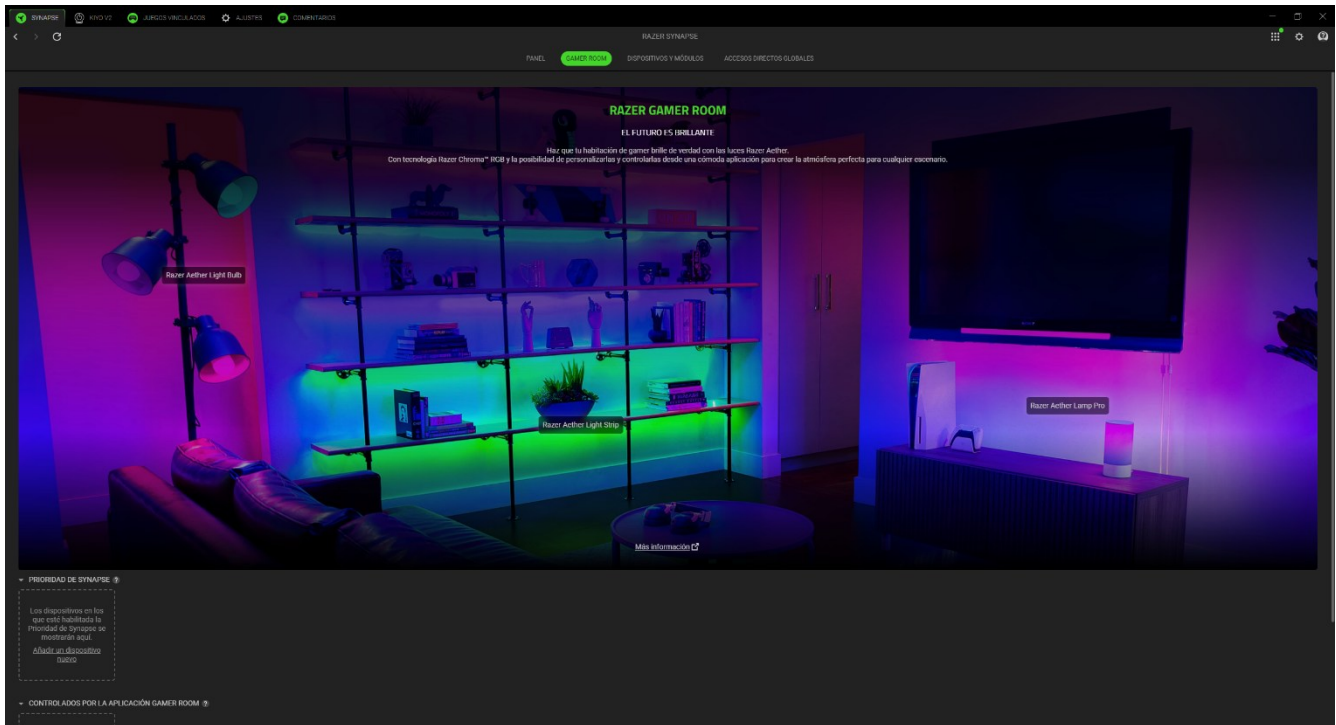

Prioridad de Synapse

Esta sección te permite seleccionar y personalizar la iluminación de tu dispositivo y hacer que reaccione a los juegos compatibles con Chroma y a las aplicaciones Chroma Connect mediante Razer Synapse.

Controlados por la aplicación Gamer Room

Esta sección muestra todos los dispositivos compatibles controlados de forma remota por la aplicación Gamer Room.

Dispositivos y Módulos

La subpestaña Módulos muestra todos los módulos instalados y los disponibles para instalación.

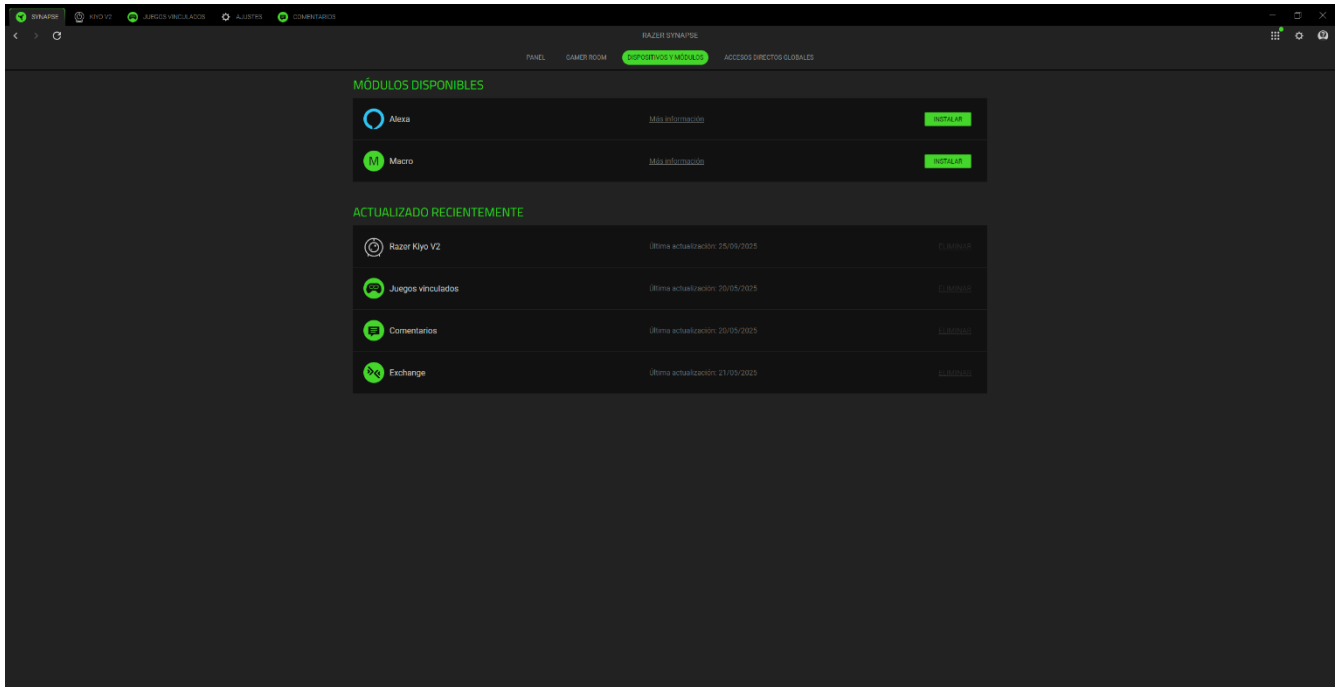

Accesos directos globales

Combina operaciones o funciones de Razer Synapse para personalizar combinaciones de teclas en cualquier entrada de dispositivo compatible con Razer Synapse que podrás aplicar en todos los perfiles de dispositivos.

! *Solo se reconocerán las entradas de dispositivos compatibles con Razer Synapse.*

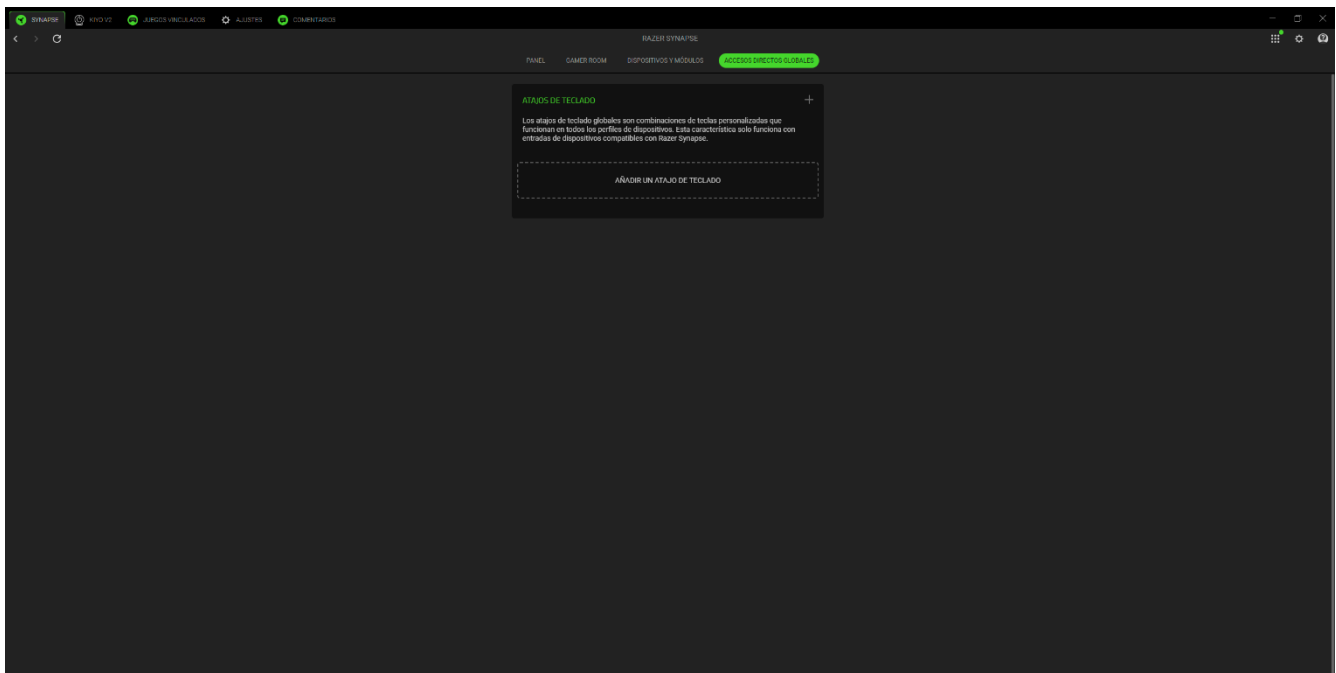

KIYO V2

La pestaña Kiyo V2 es la pestaña principal de tu webcam Razer. Desde aquí puedes ajustar la configuración de tu dispositivo, incluyendo la calidad del vídeo, el procesamiento de la imagen y la corrección del color. Cualquier cambio en esta pestaña se guardará automáticamente en tu sistema local y en el almacenamiento en la nube. Utiliza los siguientes botones para acceder a las opciones de tu perfil:

▾ Barra desplegable de perfiles

Al hacer clic en esta barra desplegable, se mostrarán todos los perfiles de este dispositivo para que puedas cambiar rápidamente de perfil.

... Varios

Al hacer clic en este botón, se abrirá una ventana emergente con opciones relacionadas con tu perfil actual.

Cámara

Determina y controla lo cerca que está un sujeto de la cámara, cómo seguirá la cámara a un sujeto y lo claras u oscuras que son sus capturas.

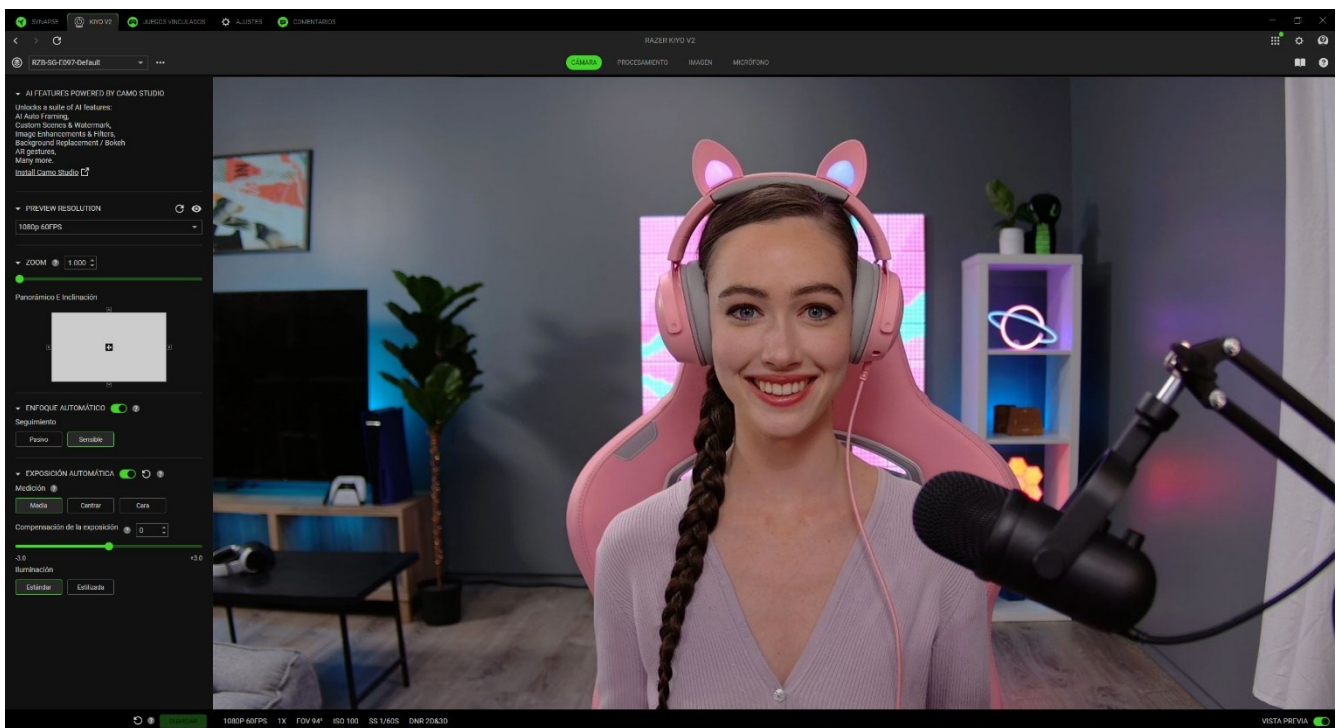

Perfil

El Perfil es un sistema de almacenamiento de datos que guarda todas las configuraciones de su dispositivo Razer. De forma predeterminada, el nombre del perfil se basa en el nombre de tu

sistema. Si haces clic en la barra desplegable (▾), aparecerán todos los perfiles de este dispositivo para que puedas cambiar rápidamente entre ellos. Para añadir, importar, renombrar, duplicar, exportar o eliminar un perfil, pulsa el botón Varios (...) correspondiente al perfil.

Resolución de la vista previa

La resolución de la vista previa presenta un menú desplegable para seleccionar la resolución de la imagen. También tiene un icono de ojo (👁) para alternar la visualización en tiempo real y un botón de actualización (🔄) para actualizar la pantalla de vista previa.

i *Para empezar a personalizar los ajustes de la cámara, primero debes habilitar. Otras aplicaciones no podrán utilizar la cámara cuando esté activa en Razer Synapse.*

Zoom

Ajuste qué tan cerca está el sujeto o qué tan amplia es el área de captura de la cámara usando el control deslizante de zoom, y controle qué parte se amplía usando Paneo e Inclinación. Puedes guardar hasta cinco de estos ajustes como preajustes y asignar teclas de acceso directo individuales a cada preajuste.

Enfoque automático

Alterna entre enfoque manual y automático. Cuando se establezca en Enfoque automático, podrás ajustar manualmente el enfoque de la cámara con el control deslizante.

Exposición automática

Configure cómo la cámara evalúa la exposición de un sujeto, permitiendo que ajuste automáticamente los brillos y sombras de sus capturas o que se ajuste manualmente la sensibilidad a la luz. Si está activado, se pueden seleccionar los siguientes ajustes de medición:

- **Promedio.** La cámara evaluará toda la escena como base para los ajustes de exposición del sujeto.
- **Centro.** La cámara evaluará los ajustes de exposición usando toda la escena, con mayor enfoque en el centro.
- **Rostro.** El ajuste de exposición se evalúa usando el rostro detectado del sujeto en la escena.

Si está desactivado, podrás ajustar manualmente los ajustes de exposición sugeridos de la cámara mediante el control deslizante.

Compensación de la exposición

Aclara u oscurece una imagen utilizando el control deslizante para ajustar la cantidad de luz que capta la cámara.

Iluminación

Determina la iluminación actual de un sujeto. Usa "Estándar" para escenas con luz natural y "Estilizado" para habitaciones con iluminación de color.

Guardar

Guarda y almacena los ajustes de Razer Synapse en tu cámara y utilízalos en otras aplicaciones.

Procesando

Controla la calidad de las capturas y el procesamiento de la cámara con funciones como HDR, Compensación de baja luminosidad y Reducción de ruido.

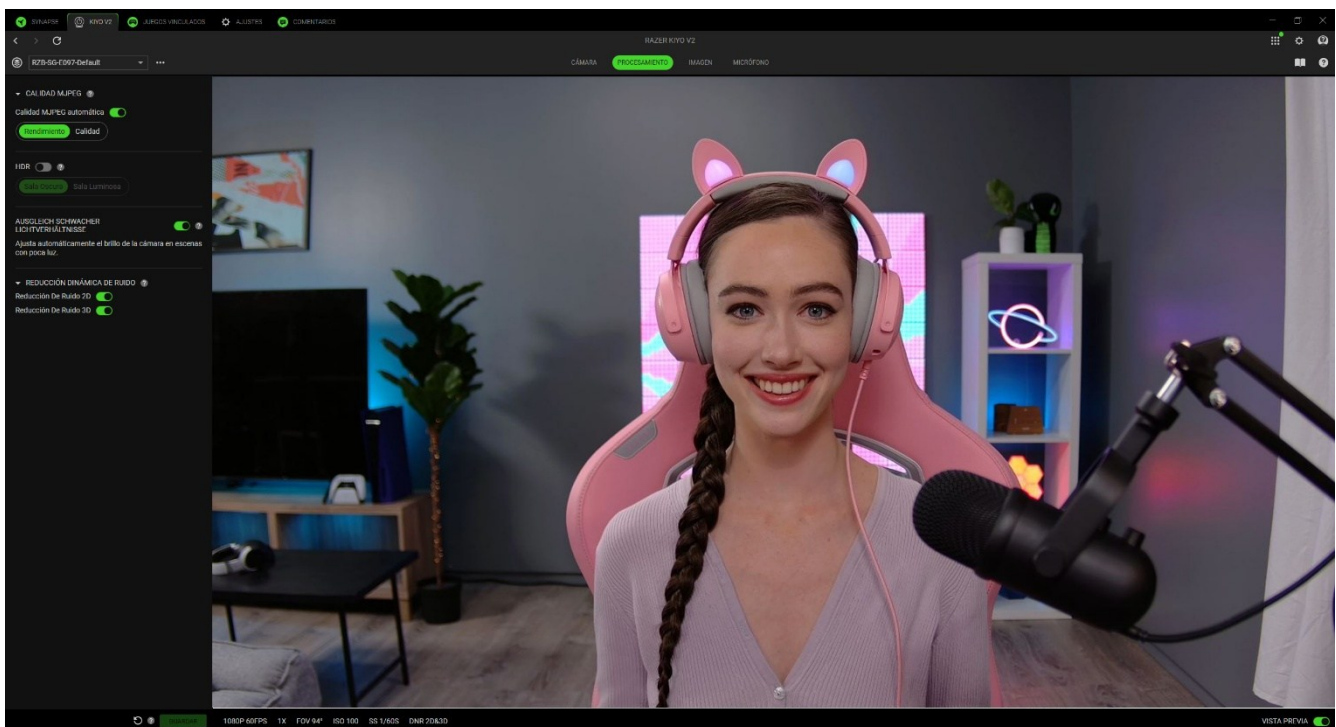

Calidad MJPEG

La opción Calidad MJPEG automática está activada por defecto, lo que te permite cambiar la prioridad de la imagen entre Rendimiento y Calidad al grabar vídeos en formato MJPEG. Si esta función está desactivada, puedes ajustar manualmente la configuración de calidad MJPEG de la cámara mediante un control deslizante.

HDR

Aumenta los colores y el rango dinámico de la cámara en escenas brillantes u oscuras, corrigiendo las zonas sobreexpuestas y subexpuestas.

i Si se activa esta función, la velocidad de fotogramas de la cámara será menor.

Compensación de baja luminosidad

Cuando está activada, la cámara ajusta automáticamente su brillo al capturar en escenas con poca luz.

Reducción dinámica de ruido

Actívala para reducir el ruido y los artefactos, y mejorar la calidad general de la imagen en escenas con poca luz. Se recomienda desactivar estas funciones cuando utilices la cámara en escenas bien iluminadas.

- **Reducción de ruido 2D.** Prioriza la reducción general de ruido.
- **Reducción de ruido 3D.** Reduce el ruido en escenas con desenfoque por movimiento.

 *El estado actual de la reducción de ruido de la cámara se indica en la parte inferior de la vista previa.*

Imagen

Personalice los ajustes de imagen de la cámara usando preajustes y ajústelos aún más según sea necesario.

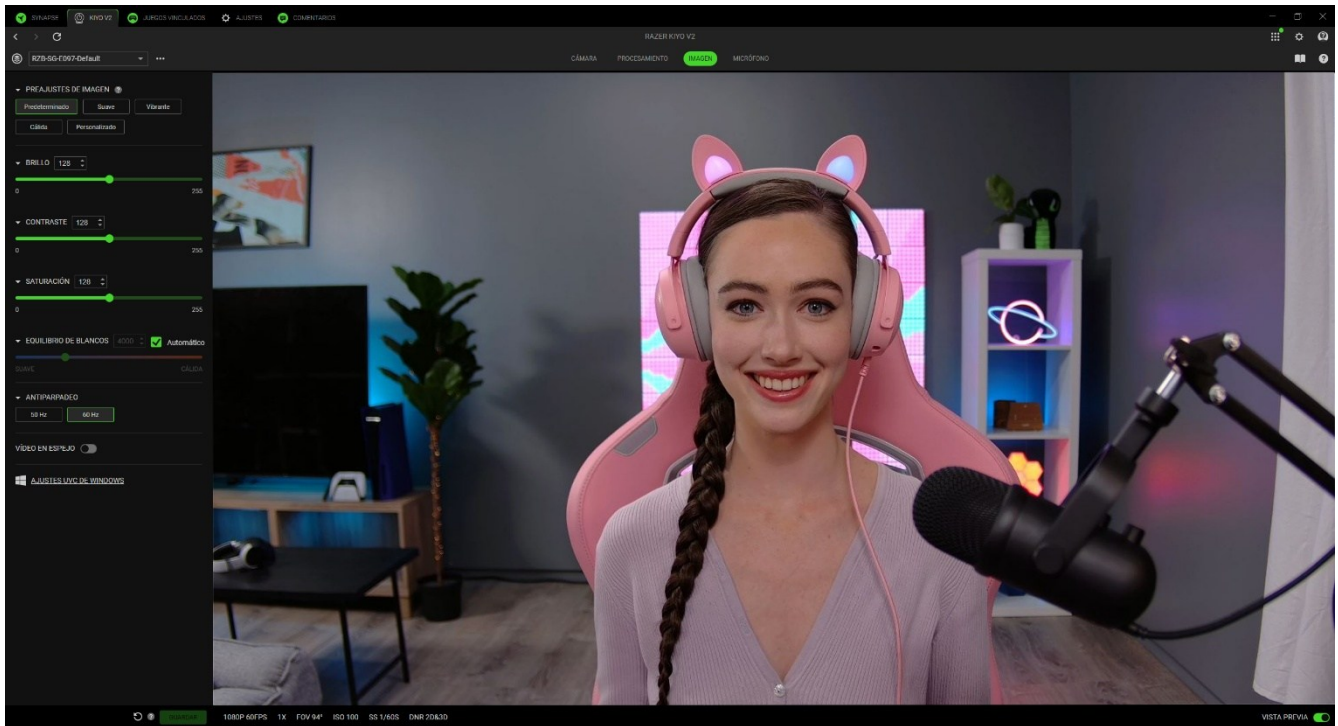

Preajustes de imagen

Use una configuración de imagen predefinida para la cámara.

Brillo

Controle el brillo general de las capturas de la cámara.

Contraste

Resalte la separación de tonos en las capturas de la cámara.

Saturación

Cambie la intensidad del color en las capturas de la cámara.

Balance de blancos

Controle la temperatura de color de la fuente de luz de la cámara. Por defecto, está configurado en Automático, donde la cámara determina la mejor temperatura de color para sus capturas.

Antiparpadeo

Ajuste la frecuencia de la cámara para que coincida con la frecuencia correcta de su país.

Reflejar video

Invierte la imagen de la cámara para reflejar lo que se ve en el espejo en la vista previa.

Configuraciones UVC de Windows

Abra la ventana de propiedades de la cámara de su sistema operativo y personalice las correcciones de color y los controles de la cámara.

Micrófono

La subpestaña Micrófono te permite cambiar todos los ajustes de audio del micrófono salientes.

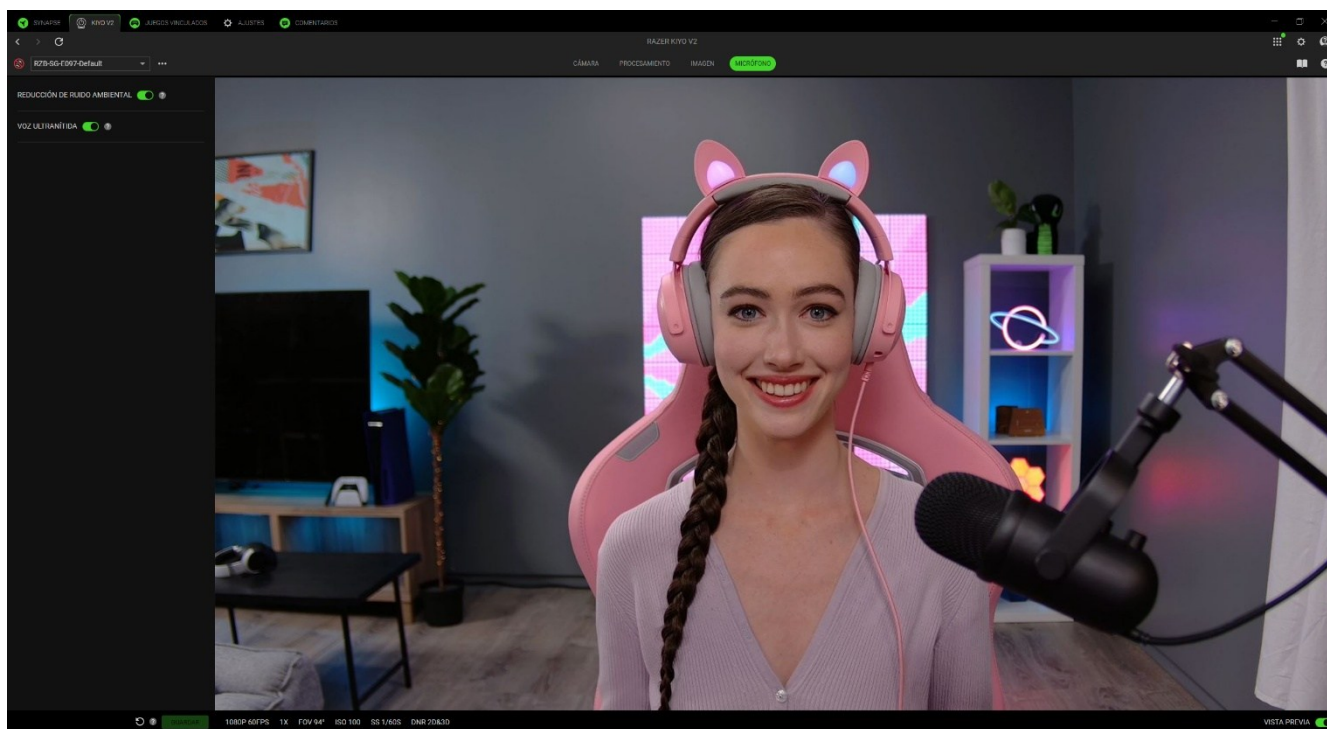

Reducción de ruido ambiental

El filtro de reducción de ruido se ajusta automáticamente en función de los sonidos del entorno.

Voz ultranítida

Aísla y amplifica el rango vocal para hacer las voces más nítidas.

JUEGOS VINCULADOS

La pestaña Juegos vinculados te permite añadir aplicaciones, ver periféricos vinculados a juegos o buscar aplicaciones.

Juegos

La subpestaña Juegos te permite vincular aplicaciones a tus periféricos. También puedes ordenar las aplicaciones por orden alfabético, fecha de última partida o más jugadas. Las aplicaciones seguirán apareciendo aquí aunque no estén vinculadas a ningún dispositivo Razer. Para añadir una aplicación que no aparece en la pantalla, puedes utilizar el botón Añadir (+) para buscarla manualmente o utilizar el botón Explorar (🔍) para buscarla automáticamente. Haz clic en el botón Buscar (🔍) para buscar un juego o programa concreto de la lista.

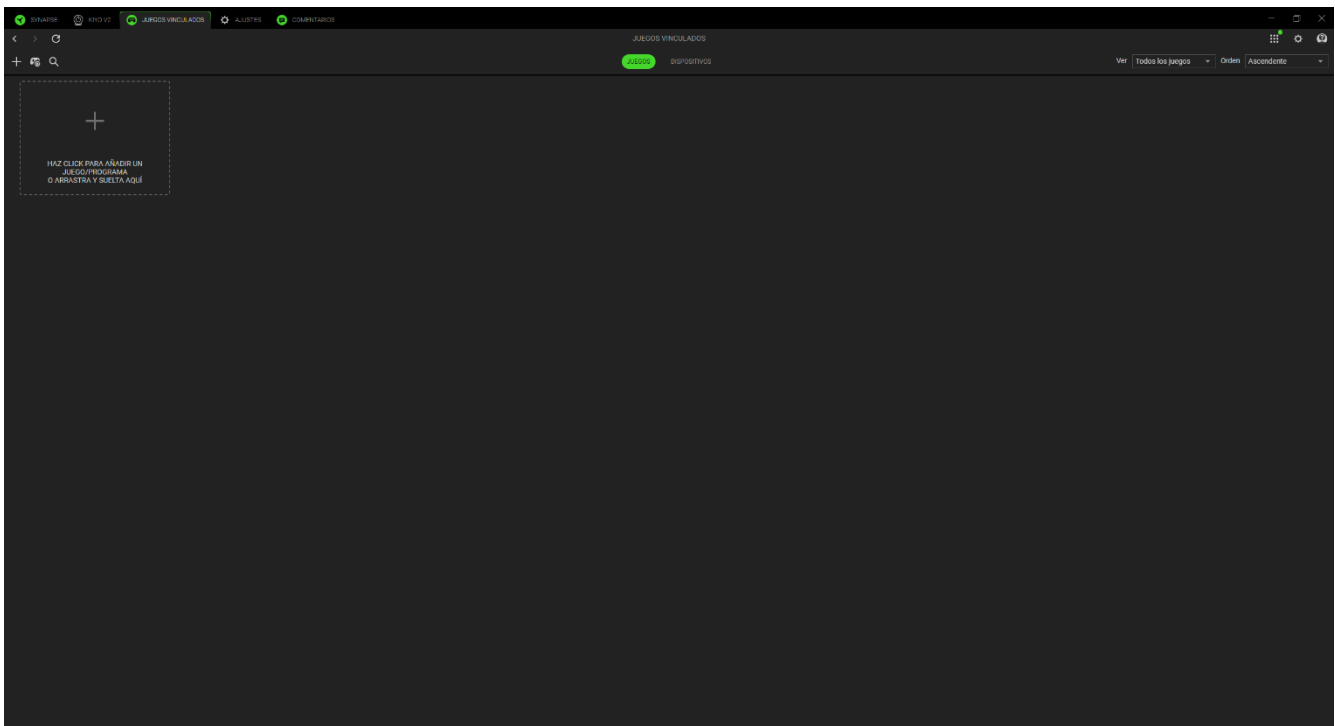

Para vincular una aplicación a tu dispositivo Razer, haz clic en ella en la lista y selecciona un dispositivo y su perfil. Así se configurará automáticamente tu dispositivo con el perfil seleccionado cada vez que inicies la aplicación.

Dispositivos

La subpestaña Dispositivos te permite ver tus periféricos y determinar qué aplicaciones están vinculadas a ellos. Al seleccionar un dispositivo, puedes ver una lista de aplicaciones vinculadas, añadir nuevas aplicaciones o eliminar aplicaciones vinculadas. Puedes filtrar estas aplicaciones utilizando la lista desplegable Ver y Orden. Para añadir una aplicación que no aparece en tu periférico, puedes arrastrar y soltar el archivo ejecutable en el cuadro o utilizar el botón Añadir (+) para abrir la ventana de búsqueda. Dentro de la ventana de búsqueda, puedes hacer clic en el botón Actualizar (↻) para volver a analizar las aplicaciones instaladas, en el botón Buscar (🔍) para buscar un juego o programa concreto de la lista, o en el enlace Examinar para buscar la aplicación manualmente.

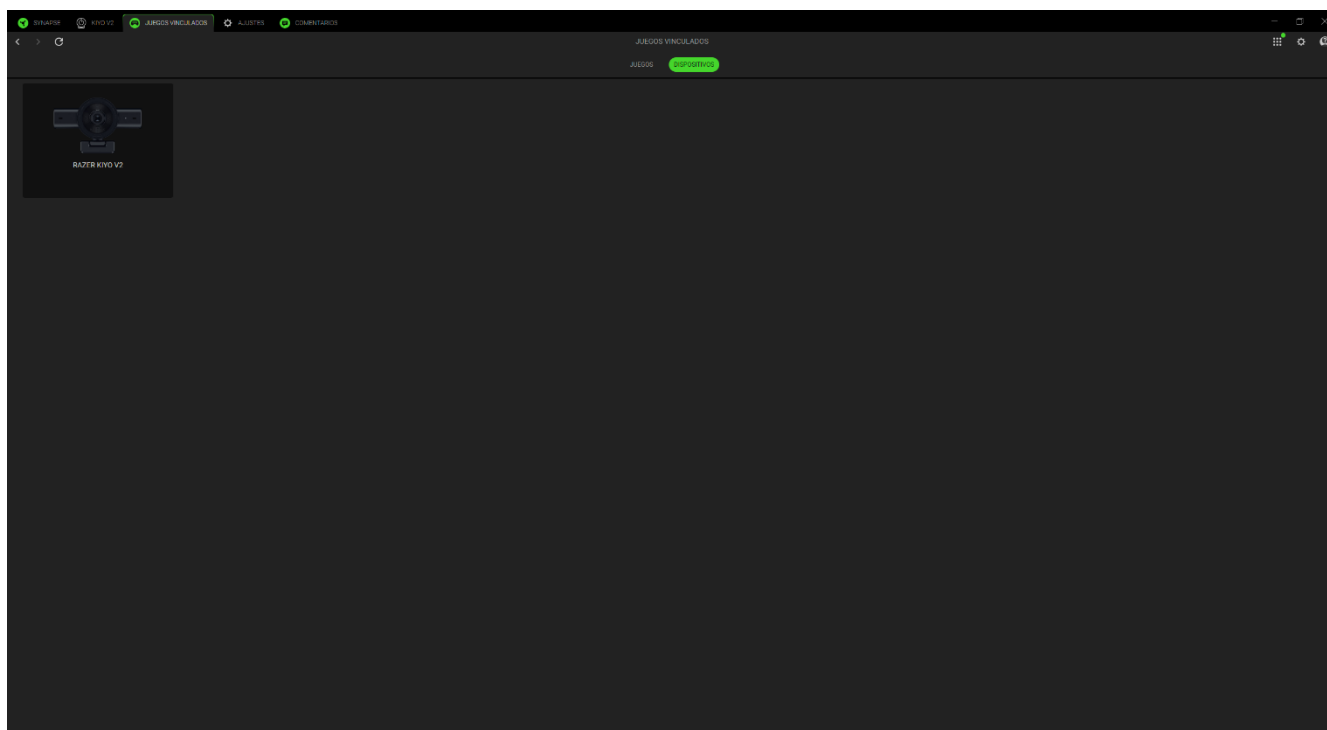

Para vincular una aplicación a tu dispositivo Razer, haz clic en la casilla de verificación situada en la esquina superior izquierda de la aplicación mientras estás en el cuadro de búsqueda. Así se configurará automáticamente tu dispositivo con el perfil seleccionado cada vez que inicies la aplicación.

AJUSTES

La pestaña Ajustes, a la que se accede pulsando el botón (⚙️), permite configurar numerosas opciones, como las siguientes:

Synapse

En la subpestaña Synapse encontrarás las opciones específicas de la aplicación.

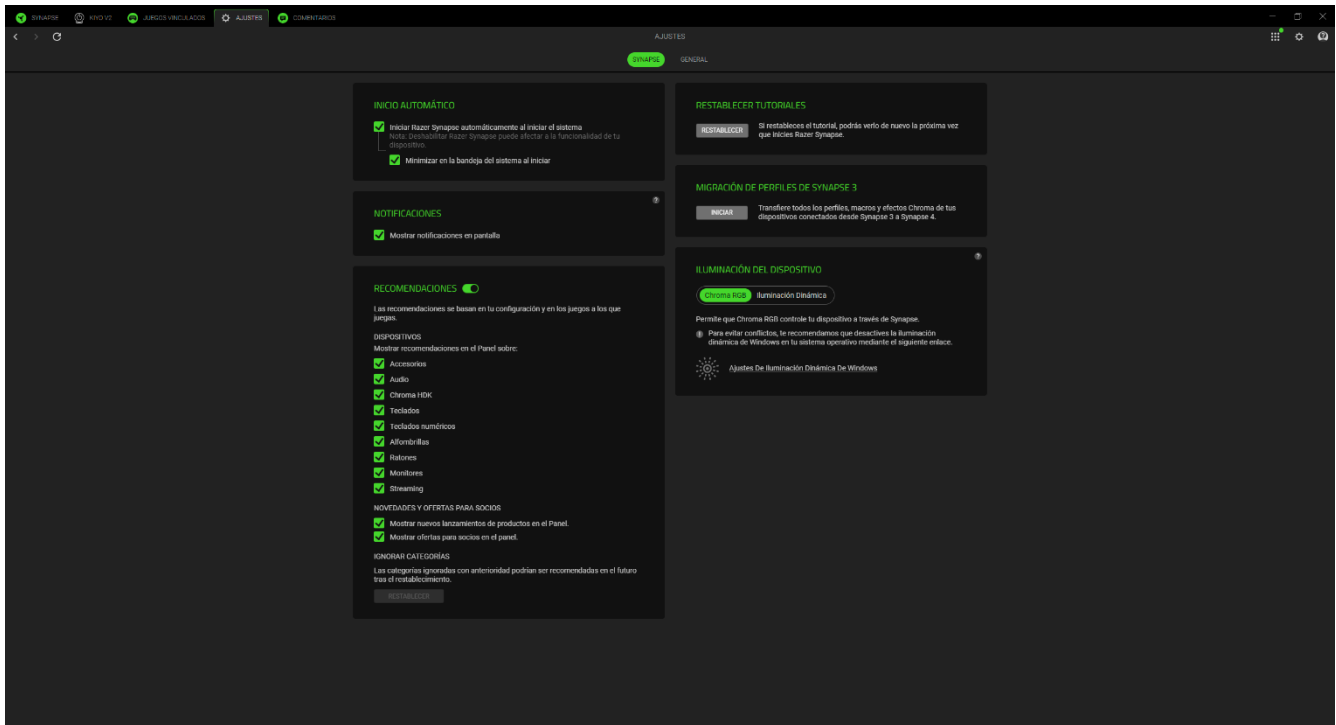

Inicio automático

La opción Inicio automático permite configurar el comportamiento de arranque de la aplicación.

Recomendaciones

Las recomendaciones nos permiten mostrar los últimos productos y funciones en tu panel de control en función de los dispositivos instalados y los juegos vinculados.

Iluminación del dispositivo

Esta opción te permite elegir qué aplicación controlará los efectos de iluminación de tu dispositivo.

Notificaciones

La opción Notificaciones permite que la aplicación muestre notificaciones en pantalla incluso aunque ejecutes aplicaciones a pantalla completa.

Restablecer tutoriales

Al seleccionar el botón Restablecer, se reactivarán todos los tutoriales que te ayudarán a familiarizarte con las características de Razer Synapse.

GENERAL

La subpestaña General es la sección donde puedes acceder a diversas opciones para tu aplicación, así como encontrar información adicional sobre el software.

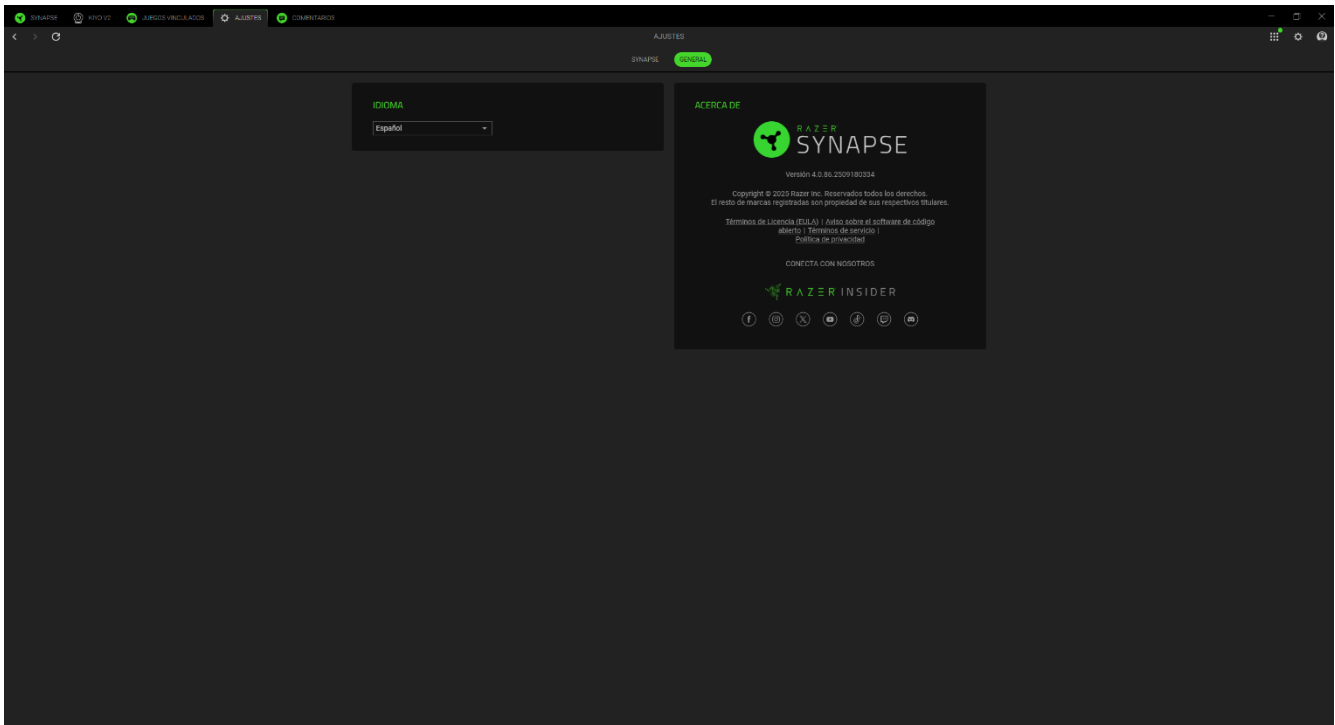

Idioma

Esta opción te permite cambiar el idioma de visualización de Razer Synapse.

Acerca de

La sección Acerca de muestra la versión actual del software y la declaración de copyright y también proporciona enlaces relevantes sobre los términos de uso de Razer. También puedes utilizar esta opción para acceder rápidamente a las comunidades sociales de Razer.

COMENTARIOS

Ayúdanos a mejorar Razer Synapse con tus comentarios, sugerencias y problemas con el software. Puedes ponerte en contacto con nosotros directamente a través de esta pestaña e incluso obtener recompensas por informar sobre errores.

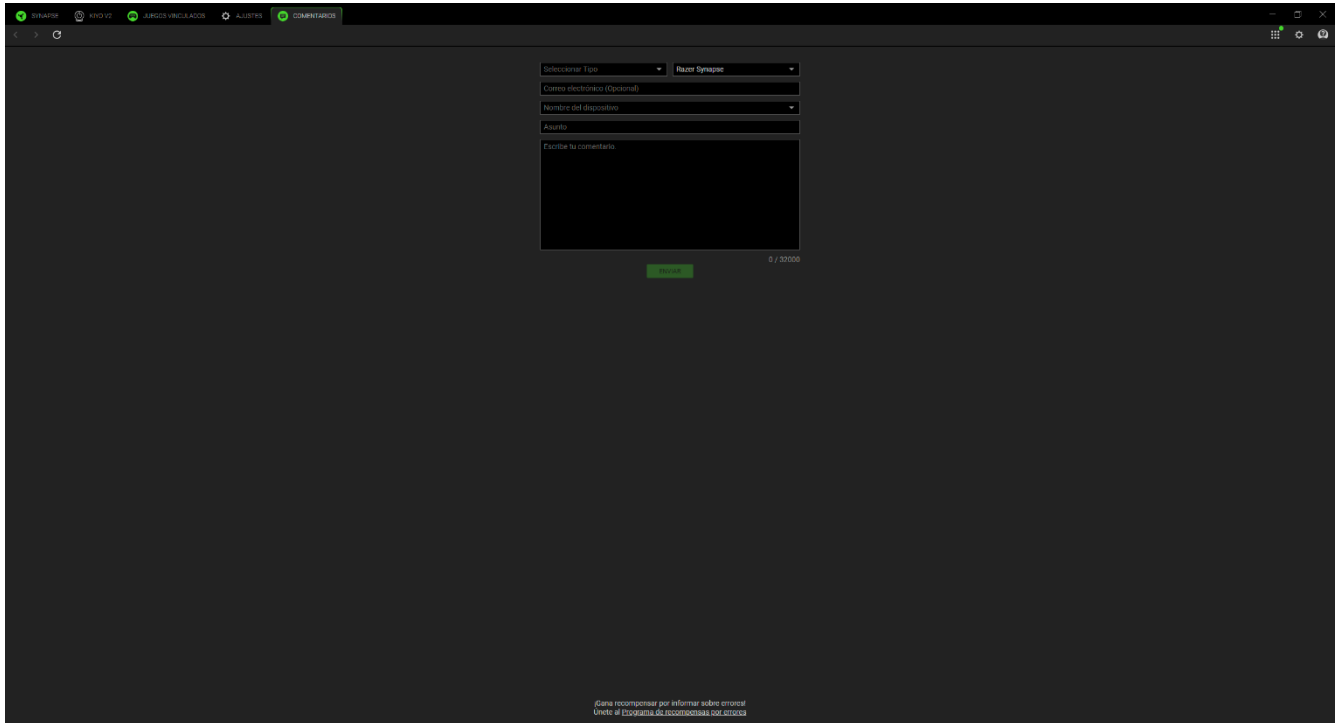

The screenshot shows a dark-themed web interface for submitting feedback. At the top, there are navigation tabs: 'Inicio', 'Ayuda', 'Ayuda vinculados', 'Ayuda', and 'COMENTARIOS'. The 'COMENTARIOS' tab is active. The main content area contains a form with the following fields:

- 'Seleccionar Tipo' dropdown menu, currently set to 'Razer Synapse'.
- 'Correo electrónico (Opcional)' text input field.
- 'Nombre del dispositivo' dropdown menu.
- 'Asunto' text input field.
- 'Escribe tu comentario' text area.
- A green 'Enviar' button at the bottom right of the form.
- A character count '0 / 2000' next to the text area.

At the bottom of the page, there is a small text notice: '¡Gana recompensas por informar sobre errores! Únete al programa de recompensas por errores'.

6. SEGURIDAD Y MANTENIMIENTO

NORMAS DE SEGURIDAD

Con el fin de alcanzar la máxima seguridad al usar la Razer Kiyo V2, te sugerimos las siguientes medidas:

Si tuvieras algún problema para utilizar el dispositivo correctamente y las indicaciones de la resolución de problemas no dieran resultado, desconecta el dispositivo y llama a la línea de atención al cliente de Razer o accede a support.razer.com para solicitar asistencia.

No desmontes el dispositivo y no intentes hacerlo funcionar en circunstancias anormales. Hacerlo anulará la garantía.

No utilices ni instales el dispositivo o sus componentes cerca de agua, humedad, disolventes u otras superficies húmedas ni expongas el dispositivo a temperaturas altas o directamente a la luz solar durante un período de tiempo prolongado.

Mantén el dispositivo alejado de los líquidos o la humedad. El dispositivo debe funcionar dentro del rango específico de temperaturas de 0 °C a 40 °C. Si la temperatura supera ese rango, desenchufa o apaga el dispositivo para dejar que la temperatura se estabilice hasta un nivel óptimo.

USO Y MANTENIMIENTO

Para mantenerse en buenas condiciones, la Razer Kiyo V2 requiere un mantenimiento mínimo. Para evitar la acumulación de suciedad, recomendamos desconectar el dispositivo del puerto USB una vez al mes y limpiarlo usando un paño suave o algodón. No uses jabón ni agentes de limpieza fuertes o abrasivos.

7. INFORMACIÓN LEGAL

INFORMACIÓN SOBRE DERECHOS DE AUTOR Y PROPIEDAD INTELECTUAL

©2026 Razer Inc. Todos los derechos reservados. Razer, el logotipo de la serpiente de tres cabezas, el logotipo de Razer, "For Gamers. By Gamers." y el logotipo de "Powered by Razer Chroma" son marcas comerciales o marcas registradas de Razer Inc. y/o sus empresas afiliadas en Estados Unidos y otros países. El resto de marcas registradas son propiedad de sus respectivos titulares.

Windows y el logotipo de Windows son marcas registradas o marcas comerciales registradas del grupo de compañías de Microsoft.

Apple y macOS son marcas comerciales de Apple Inc., registradas en Estados Unidos y otros países y regiones.

Razer Inc. ("Razer") puede tener derechos de autor, marcas comerciales, secretos comerciales, patentes, aplicaciones de patente u otros derechos de propiedad intelectual (estén o no registradas) con relación al producto de esta guía. La entrega de esta guía no otorga licencia sobre dichos derechos de autor, marcas comerciales, patentes ni otros derechos de propiedad intelectual. La Razer Kiyo V2 (el "Producto") pueden diferir de las imágenes del embalaje u otras. Razer no asume ninguna responsabilidad sobre dichas diferencias o por cualquier error que pudiera aparecer. La información contenida aquí está sujeta a cambios sin previo aviso.

GARANTÍA LIMITADA DEL PRODUCTO

Para obtener los términos más recientes y actuales de la garantía limitada del producto, visita [razer.com/warranty](https://www.razer.com/warranty).

LIMITACIÓN DE RESPONSABILIDAD

Razer no será en ningún caso responsable de ninguna pérdida de beneficios, pérdida de información o datos, ya sea especial, fortuita, indirecta, punitiva o consecuente, que se derive de alguna forma de la distribución, la venta, la reventa, el uso o la incapacidad para usar el Producto. La responsabilidad de Razer no podrá superar en ningún caso el precio de compra minorista del Producto.

GENERAL

Estos términos se regirán y se interpretarán según las leyes de la jurisdicción en la que se haya comprado el Producto. Si algún término de este documento se considera no válido o no aplicable, entonces dicho término (en la medida en que no sea válido ni aplicable) no tendrá efecto y se considerará excluido sin invalidar ninguno de los términos restantes. Razer se reserva el derecho de corregir cualquier término en cualquier momento sin previo aviso.