



RAZER KIYO V2

HANDBUCH

# INHALT

1. LIEFERUMFANG.....	2
2. DAS BRAUCHST DU.....	3
3. HOL DIR DAS KOMPLETTPAKET.....	3
4. ERSTE SCHRITTE.....	4
5. KONFIGURIEREN DEINES RAZER KIYO V2.....	6
6. SICHERHEIT UND WARTUNG.....	21
7. RECHTLICHE HINWEISE.....	22

## 1. LIEFERUMFANG

- Razer Kiyo V2

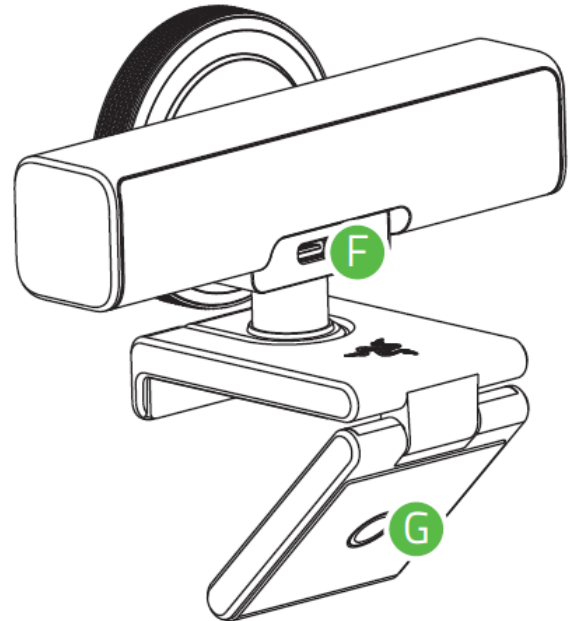
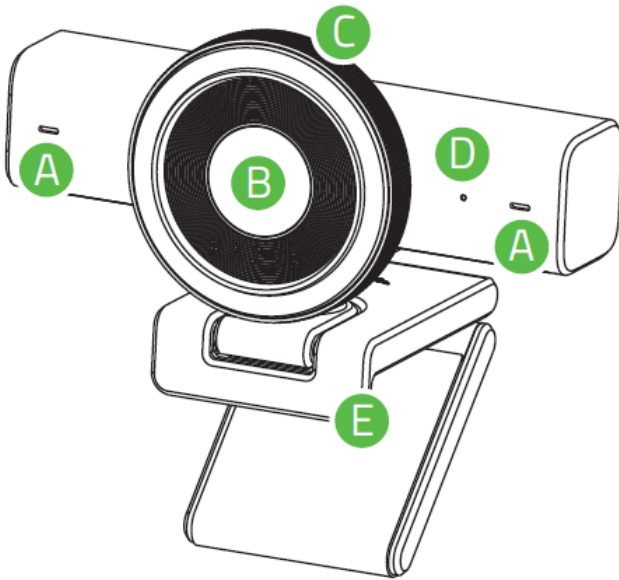

- A.** Eingebautes multidirektionales Mikrofon.
- B.** Ultraweitwinkelobjektiv mit softwareseitig einstellbarem Sichtfeld (FoV)
- C.** Drehregler für Objektivabdeckung
- D.** Status-Anzeige
- E.** Kamera-Clip/-Ständer
- F.** USB-Anschluss (Typ-C)
- G.** Gewindeanschluss (Kamera)

- USB-Typ-C-auf-Typ-C-Kabel



- Wichtige Produktinformationen

---

## 2. DAS BRAUCHST DU

### PRODUKTANFORDERUNGEN

- Direkte USB-C-Verbindung mit einem PC
- Windows® 11 (oder höher)

### SYSTEMANFORDERUNGEN FÜR RAZER SYNAPSE

- Internetverbindung für Software-Installation

---

## 3. HOL DIR DAS KOMPLETTPAKET

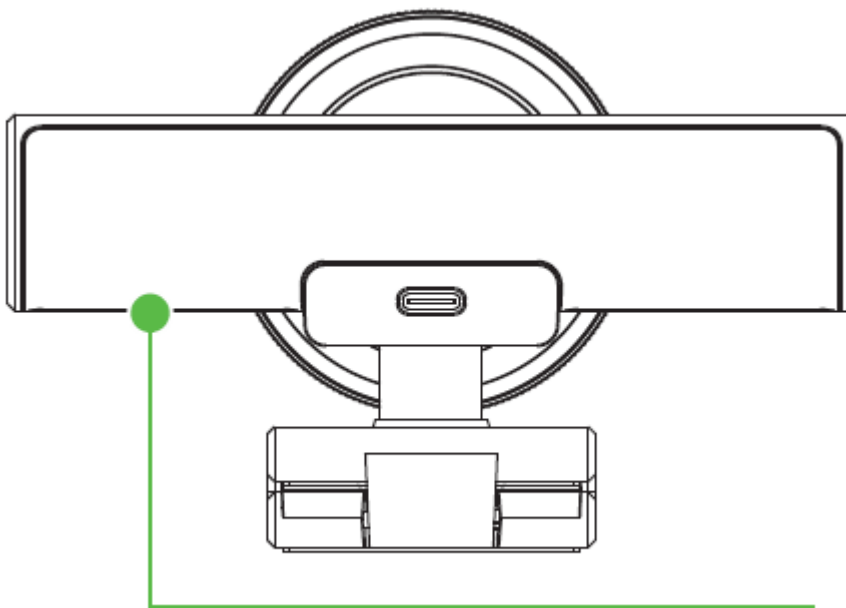

*Die Seriennummer  
deines Produktes  
kannst du hier  
finden.*



Du hast ein tolles Produkt – mach's jetzt einfach noch besser. Registriere deine Garantie und [razerid.razer.com](https://www.razerid.razer.com) um dein Produkt zu schützen und dir exklusive Razer Vorteile freizuschalten.

**i** *Ein gültiger Kaufnachweis ist für jeden Anspruch auf eingeschränkte Garantie erforderlich.*

## 4. ERSTE SCHRITTE

### SO POSITIONIERST DU DEINE KAMERA

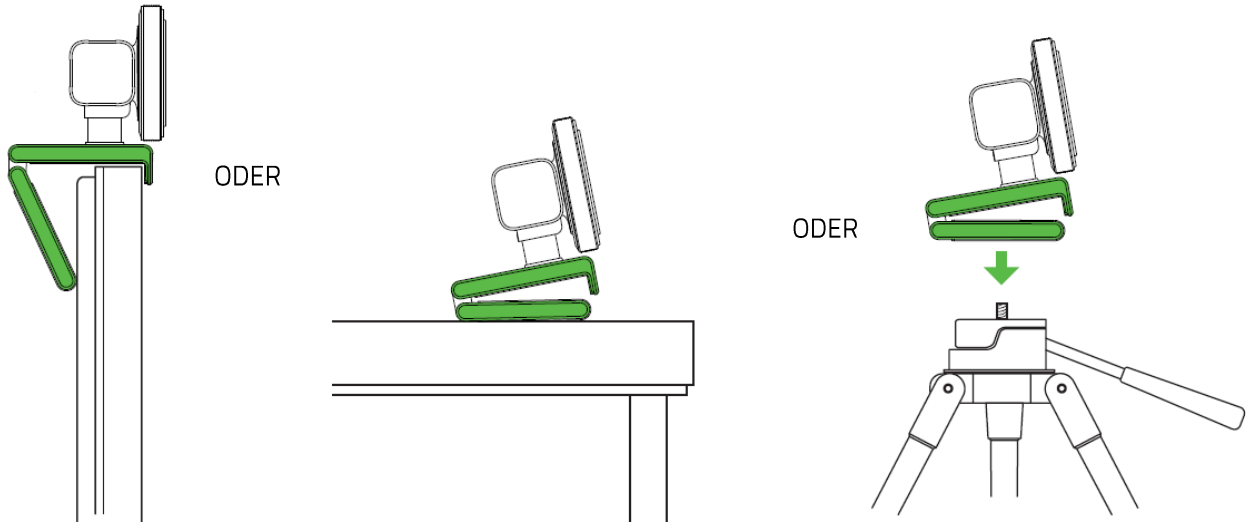

*\*Stativ nicht im Lieferumfang enthalten.*

### MIT DEINEM PC VERBINDEN

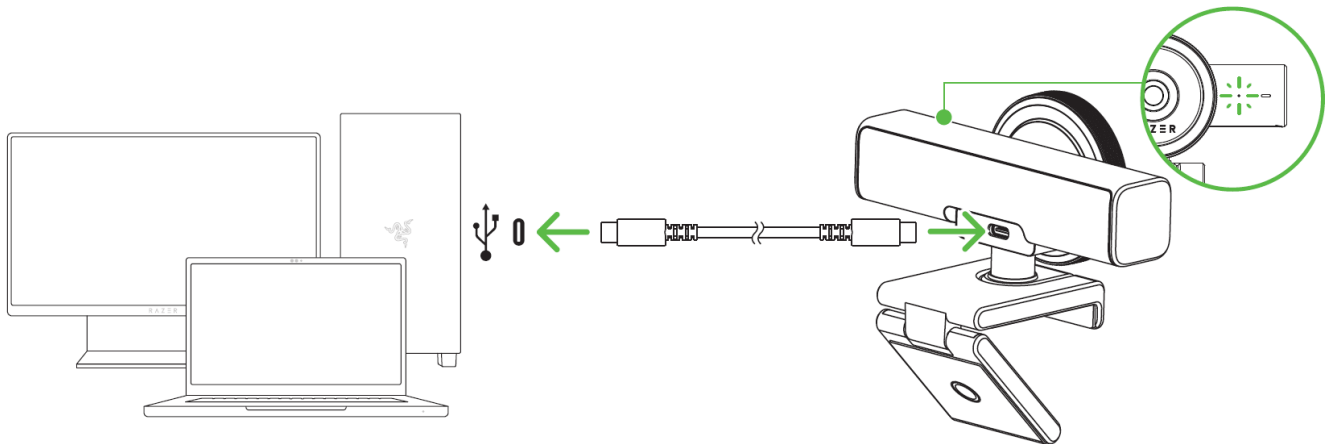

- i** Bitte verwende nur das USB-Kabel (Typ-C auf Typ-C), das im Lieferumfang enthalten ist. Um bei Streaming und Aufnahme für eine optimale Performance deiner Kamera zu sorgen, solltest du sie direkt mit einem USB-3.0-Anschluss deines PCs verbinden. An einem USB-2.0-Anschluss, USB-Hub, Switch oder Extender kann es zu Leistungseinbußen kommen.

## ÖFFNEN DER OBJEKTIVABDECKUNG

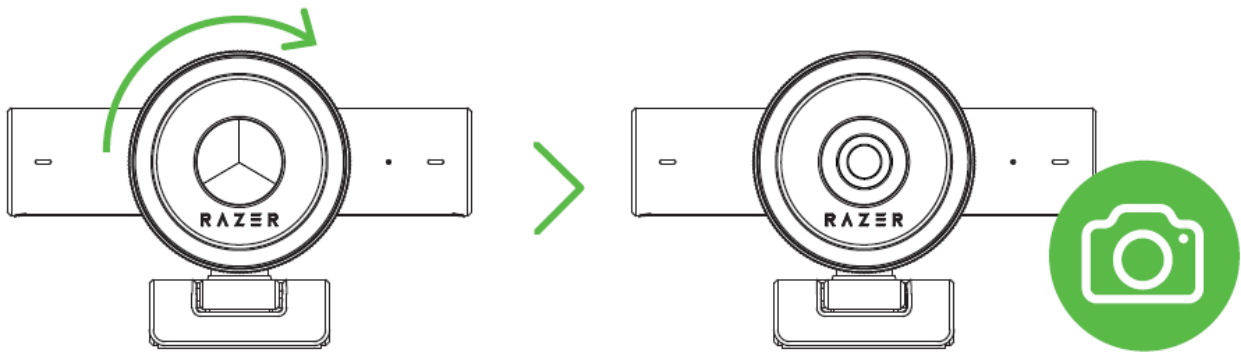
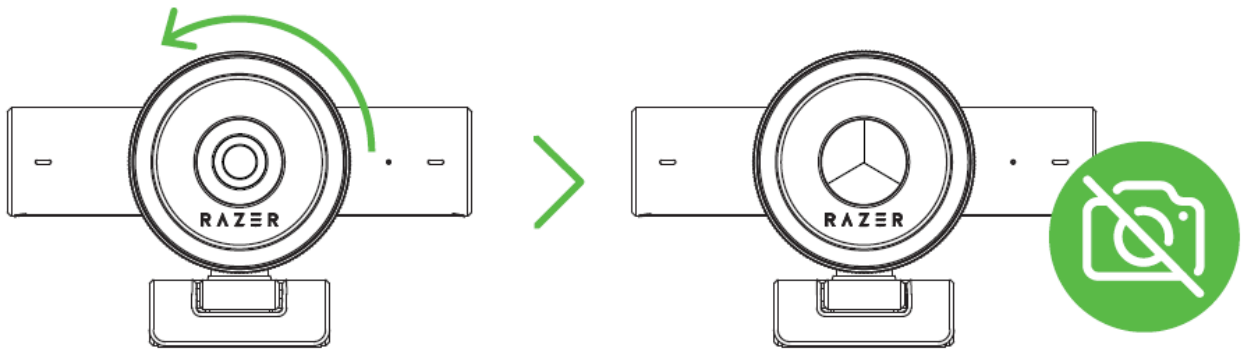

## ENTFESSELE IHR VOLLES POTENZIAL

Per Razer Synapse kannst du die Kamera-Einstellungen individuell anpassen, inklusive FoV, Video-Optionen, Audio-Effekten und noch viel mehr. Installiere bei Aufforderung Razer Synapse oder lade dir das Installationsprogramm von [razer.com/synapse](https://razer.com/synapse) herunter.

---

## 5. KONFIGURIEREN DEINES RAZER KIYO V2

**i** *Hinweis: Dieses Handbuch bietet einen Überblick über das neue Razer Synapse und behandelt unter Umständen einige der Features deines Geräts nur zum Teil. Das neue Razer Synapse benötigt eine Internet-Verbindung für Installation, Aktualisierung, Nutzung und Speichern cloud-basierter Features. Die Registrierung für eine Razer ID ist empfohlen, aber optional. Bei allen hier aufgeführten Features sind Änderungen vorbehalten, abhängig von der aktuellen Softwareversion, verbundenen Geräten und installierten Add-ons.*

### REGISTERKARTE "SYNAPSE"

Die Registerkarte "Synapse" ist die Standardregisterkarte, wenn du Razer Synapse zum ersten Mal startest. Mithilfe der folgenden Schaltflächen navigierst du auf der Benutzeroberfläche:

#### — Minimieren

Klicke auf diese Schaltfläche, um die App in der Taskleiste zu minimieren, während sie im Hintergrund aktiv ist.

#### ☐ Maximieren

Diese Schaltfläche dehnt das Browser-Fenster auf den gesamten Bildschirm aus. Um das Fenster in seiner ursprünglichen Größe wiederherzustellen, klicke erneut auf die Schaltfläche "Maximieren".

#### ✕ Schließen

Diese Schaltfläche schließt alle relevanten Registerkarten und beendet die App vollständig.

#### < Vorherige Registerkarte

Klicke auf diese Schaltfläche, um zur zuletzt besuchten Registerkarte zurückzukehren.

#### > Nächste Registerkarte

Klicke auf diese Schaltfläche, um zur nächsten Seite zu gelangen, falls du zuvor auf die Schaltfläche "Vorherige Registerkarte" geklickt hast.

#### 🔄 Registerkarte "Aktualisieren"

Diese Schaltfläche lädt die aktuelle Seite erneut. Nützlich, falls eine Seite nicht richtig angezeigt wird oder du wirklich den aktuellsten Content sehen möchtest.

#### ⬇️ Update herunterladen

Erscheint diese Schaltfläche, wurden Änderungen an der App vorgenommen. Nützlich, falls eine Seite nicht richtig angezeigt wird oder du wirklich den aktuellsten Content sehen möchtest.

☰ Mehr

Klicke auf diese Schaltfläche, um ein Pop-up erscheinen zu lassen, mit dessen Hilfe du ganz leicht auf deine Registerkarten "Geräte", "Module" und "Andere installierte Apps" zugreifen kannst.

⚙️ Einstellungen

Klicke auf diese Schaltfläche, um die Registerkarte "Einstellungen" zu öffnen, wo du im Handumdrehen die Einstellungen dieser App anpassen kannst.

👤 Profil

Diese Schaltfläche öffnet ein Pop-up, mit dem du auf die Optionen "Anmelden", "Feedback", "Diese Software bewerten", "WLAN-Gerät hinzufügen" und "Verlassen" zugreifen kannst.

❓ Info

Lässt du den Mauszeiger über dieser Schaltfläche verweilen, erscheinen zusätzliche Informationen zu einem Feature oder einer Funktion.

## Cockpit

Die Registerkarte "Cockpit" bietet dir eine Übersicht über Razer Synapse. Von dort aus kannst du auf alle deine Razer Geräte, Module und Online-Dienste zugreifen.

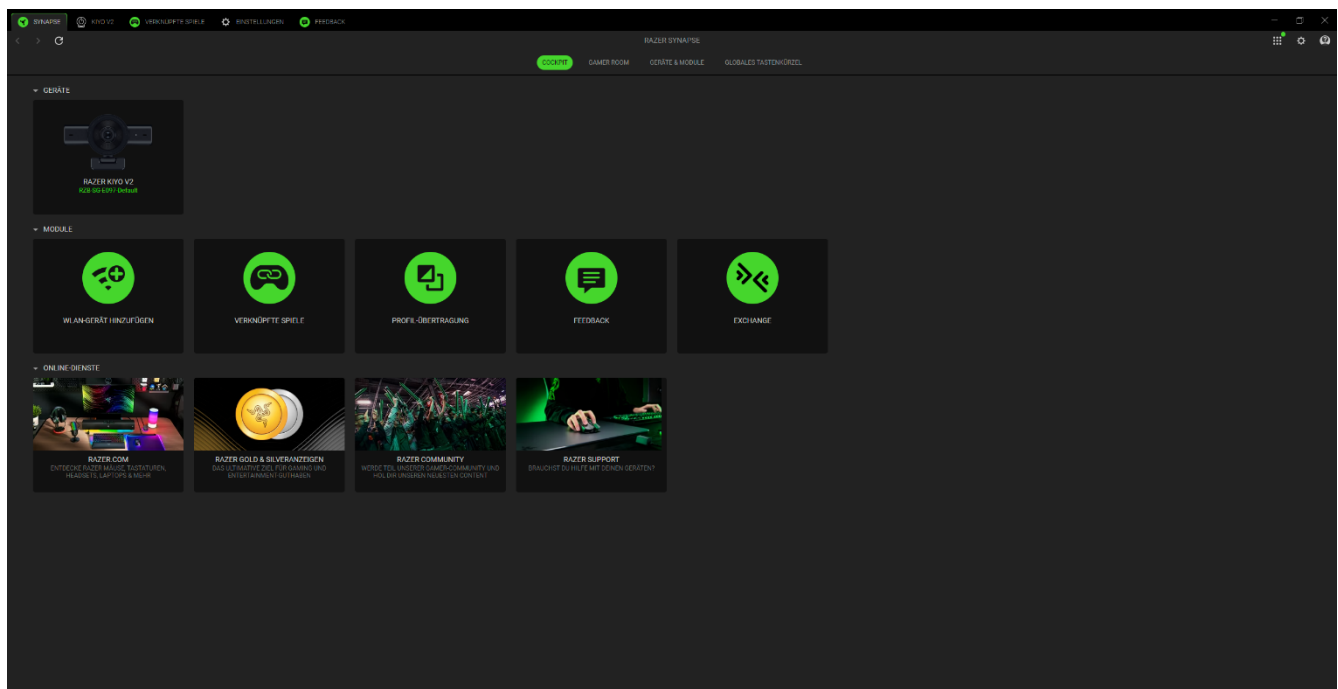

## Gamer Room

Die Registerkarte "Gamer Room" zeigt dir alle Geräte an, die Razer Aether-Beleuchtung unterstützen. Hier kannst du dir deine Geräte mit Gamer Room-Unterstützung ansehen und sie verwalten.

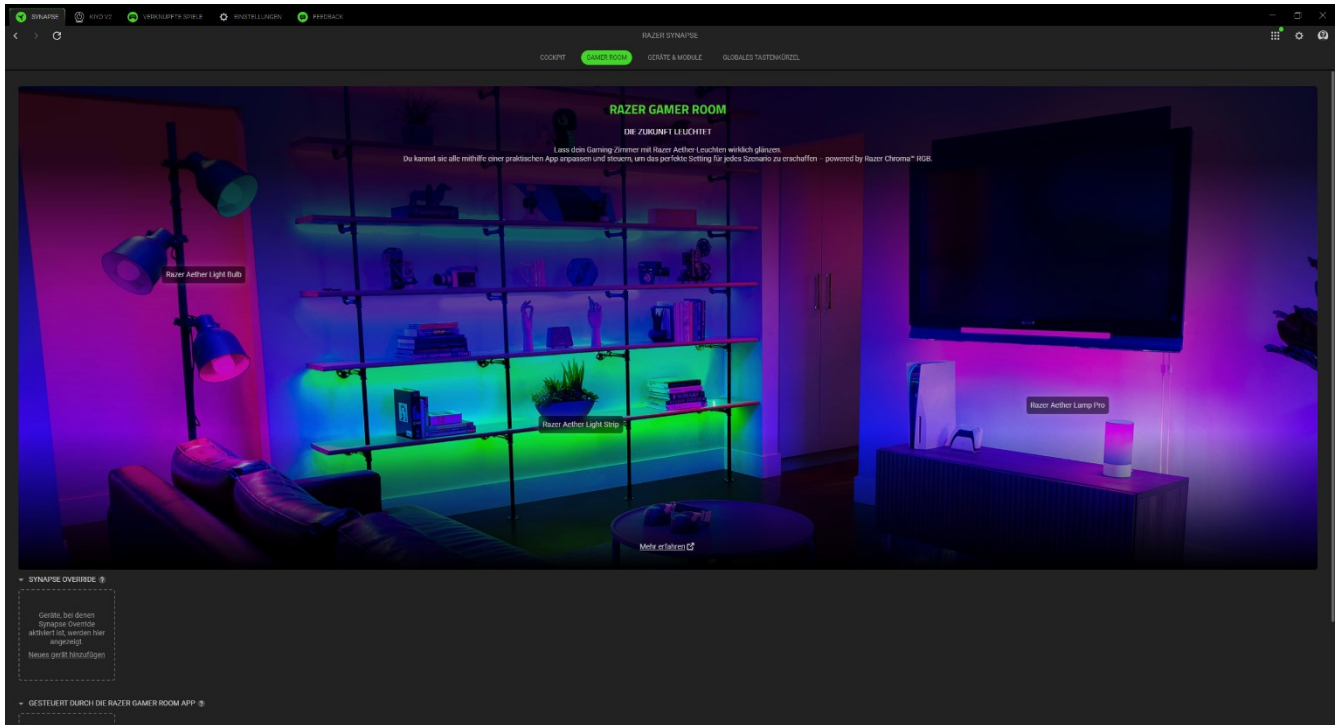

### *Synapse Override*

Hier kannst du die Beleuchtung deines Geräts auswählen und anpassen. Lass sie auf Spiele mit Razer Chroma-Unterstützung und Chroma Connect Apps reagieren.

### *Gesteuert durch die Gamer Room App*

Hier siehst du alle unterstützten Geräte, die von der Gamer Room App gesteuert werden.

## Geräte & Module

Unter der Registerkarte "Module" werden alle installierten und zur Installation verfügbaren Module angezeigt.

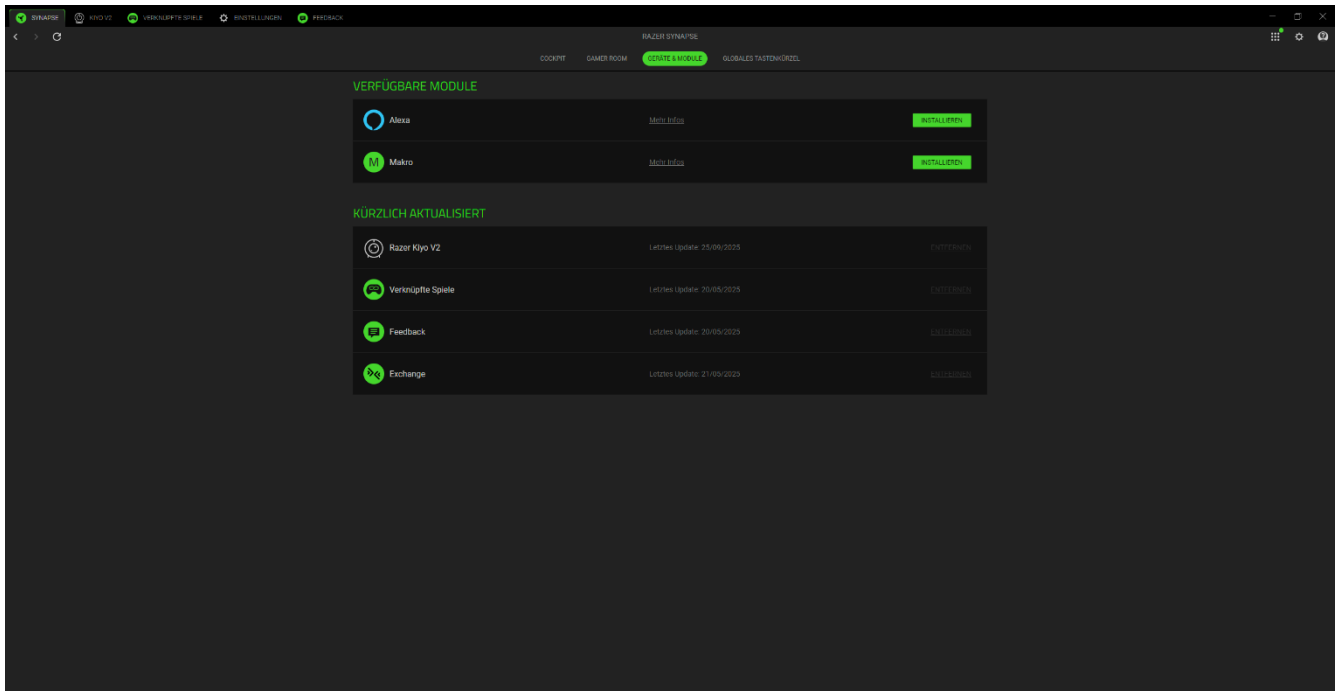

## Globale Tastenkürzel

Du kannst Aktionen oder Razer Synapse-Funktionen benutzerdefinierten Tastenkombinationen zuweisen, die dann für alle Geräteprofile gelten.

**!** Nur Eingaben von Geräten, die Razer Synapse unterstützen, werden erkannt.

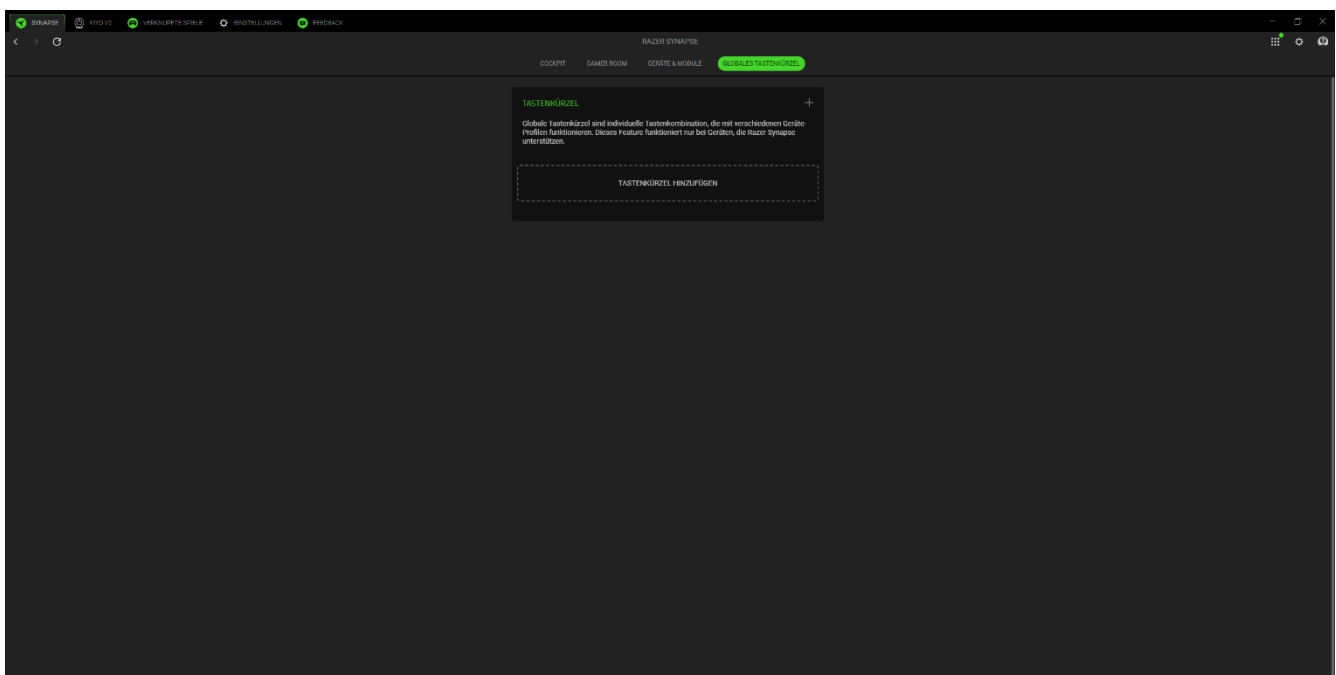

## KIYO V2

La pestaña Kiyo V2 es la pestaña principal de tu webcam Razer. Desde aquí puedes ajustar la configuración de tu dispositivo, incluyendo la calidad del vídeo, el procesamiento de la imagen y la corrección del color. Alle Änderungen, die unter dieser Registerkarte vorgenommen werden, speichert das Programm automatisch auf deinem System und in der Cloud. Mithilfe der folgenden Schaltflächen hast du Zugriff auf deine Profil-Optionen:

▾ Dropdown-Liste "Profile"

Klicke auf diese Dropdown-Liste, um alle Profile für dieses Gerät zu sehen und schnell das Profil zu wechseln.

... Diverses

Klicke auf diese Schaltfläche, um ein Pop-up mit Optionen zu deinem aktuellen Profil zu öffnen.

## Kamera

Stellen Sie ein und steuern Sie, wie nah ein Objekt zur Kamera ist, wie es verfolgt wird und wie hell oder dunkel die Aufnahmen sind.

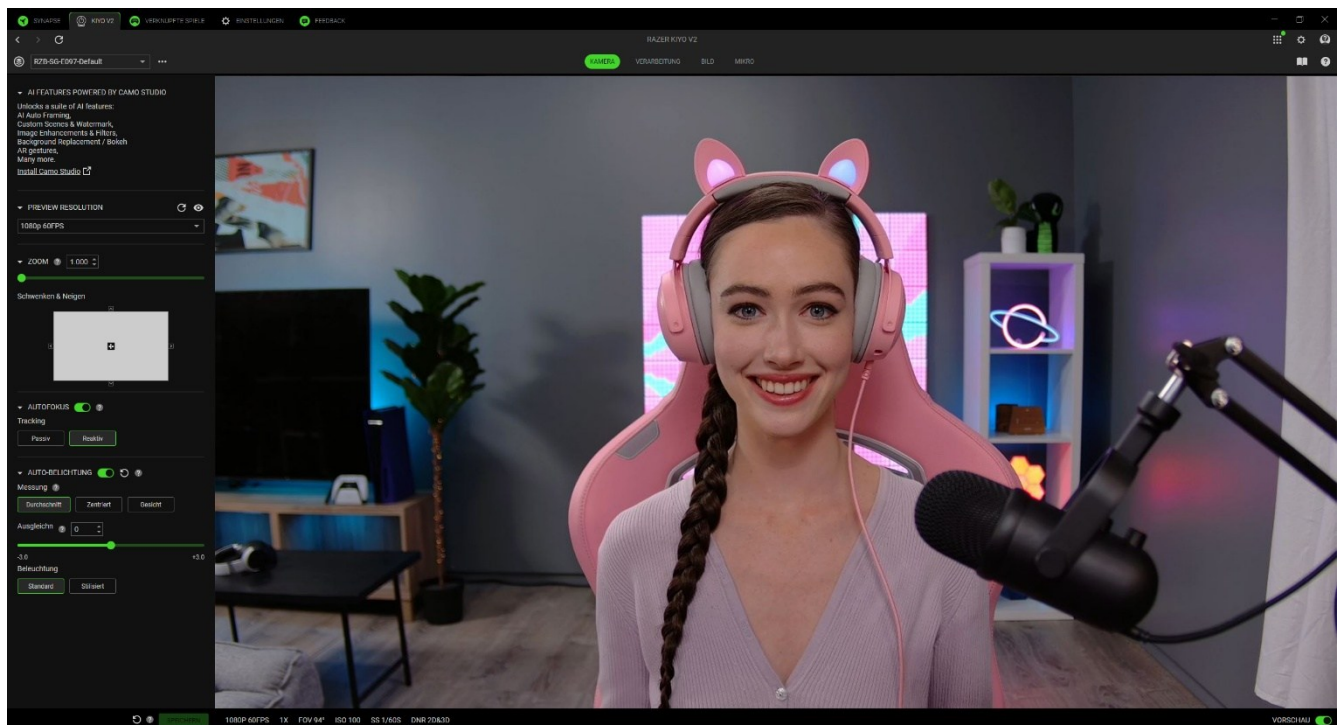



## Profil

Le profil est un système de stockage de données qui conserve tous les paramètres de votre appareil Razer. Standardmäßig basiert die Profilbezeichnung auf deinem Systemnamen. Klicke auf die Dropdown-Liste (▾), um alle Profile für dieses Gerät zu sehen und schnell das Profil zu

wechseln. Um ein Profil hinzuzufügen, umzubenennen, zu exportieren, zu duplizieren oder zu löschen, klicke die Schaltfläche ( ... ) an.

### Auflösungsvorschau

Die Auflösungsvorschau hat ein Dropdown-Menü, mit dessen Hilfe du die Bildauflösung auswählen kannst. Mithilfe des Augensymbols (  ) kannst du in Echtzeit die Anzeige umschalten. Mit der Aktualisieren-Taste (  ) kannst du die Vorschau aktualisieren.

**i** *Um mit der Anpassung der Kameraeinstellungen zu beginnen, müssen Sie zunächst die Vorschauumschaltung aktivieren. Andere Apps können die Kamera nicht verwenden, wenn sie in Razer Synapse aktiv ist.*

### Zoom

Passen Sie mithilfe des Zoom-Schiebereglers an, wie nah ein Objekt ist oder wie groß der Aufnahmebereich der Kamera ist, und steuern Sie mit Schwenken und Neigen, welcher Bereich vergrößert wird. Puedes guardar hasta cinco de estos ajustes como preajustes y asignar teclas de acceso directo individuales a cada preajuste.

### Enfoque automático

Zwischen Automatischem und Manuellem Fokus umschalten. Auf "Manuell" kannst den Fokus der Kamera per Schieberegler anpassen.

### Exposición automática

Legen Sie fest, wie die Kamera die Belichtung eines Objekts bewertet, indem sie automatisch die Highlights und Schatten der Aufnahmen anpasst oder die Lichtempfindlichkeit der Kamera manuell einstellt. Si está activado, se pueden seleccionar los siguientes ajustes de medición:

- **Durchschnitt.** Die Kamera bewertet die gesamte Szene als Grundlage für die Belichtungseinstellungen eines Objekts.
- **Zentrum.** Die Kamera bewertet die Belichtungseinstellungen anhand der gesamten Szene, wobei der Fokus stärker auf der Mitte liegt.
- **Gesicht.** Die Belichtungseinstellung wird anhand des erkannten Gesichts eines Objekts in der Szene bewertet.

Si está desactivado, podrás ajustar manualmente los ajustes de exposición sugeridos de la cámara mediante el control deslizante.

### Ausgleich

Mit dem Schieberegler kannst du festlegen, wie viel Licht die Kamera aufnehmen soll, um das Bild heller oder dunkler zu stellen.

## Beleuchtung

Bestimmen Sie die aktuelle Beleuchtung eines Motivs. Verwenden Sie „Standard“ für natürlich beleuchtete Szenen und „Stilisiert“ für farbig beleuchtete Räume.

## Speichern

Razer Synapse-Einstellungen in der Kamera speichern und für weitere Anwendungen verwenden.

## Verarbeitung

Du kannst die Qualität der Kamera-Aufnahmen und der Verarbeitung mithilfe von HDR, des Ausgleichs schwacher Lichtverhältnisse und der Verringerung des Bildrauschens anpassen.

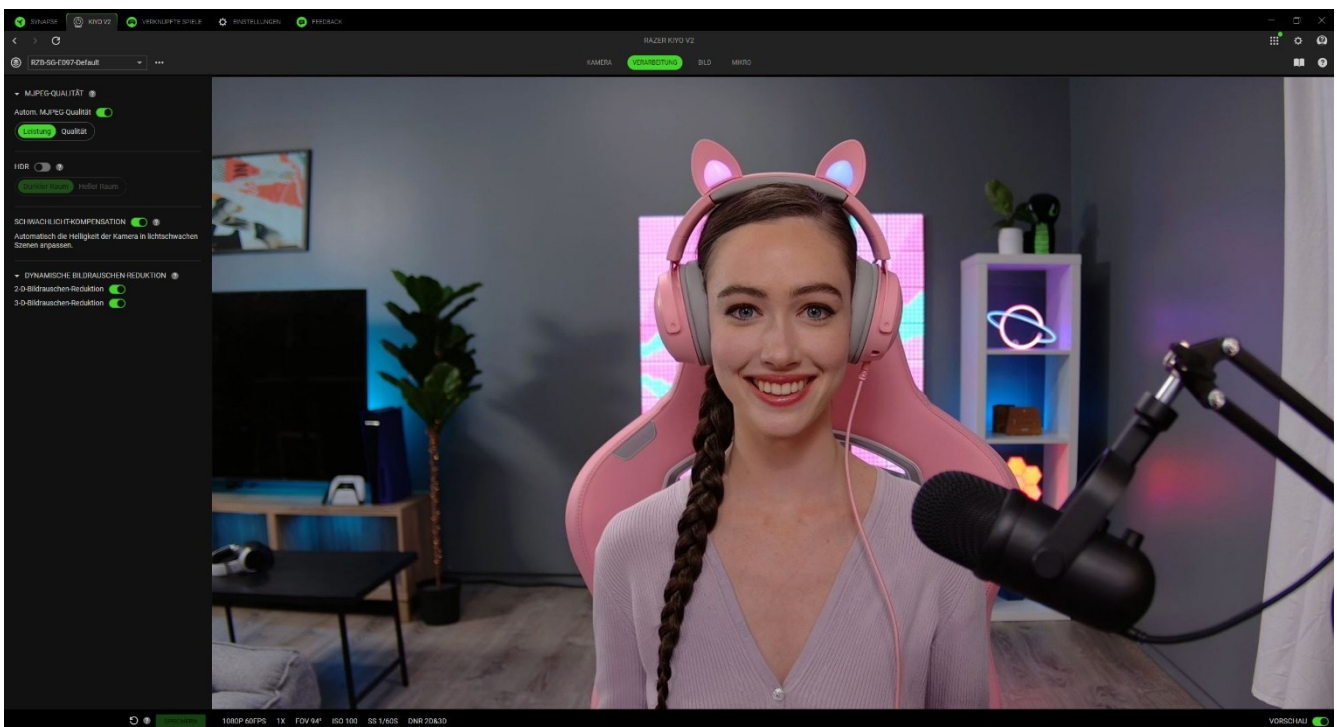

## MJPEG-Qualität

"Auto-MJPEG-Qualität" ist standardmäßig aktiviert. Du kannst bei der Aufnahme von Videos im MJPEG-Format die Priorität zwischen Performance und Qualität umschalten. Ist dieses Feature deaktiviert, kannst du die MJPEG-Qualität auch manuell per Schieberegler anpassen.

## HDR

Du kannst die Farbtemperaturen und die dynamische Bandbreite in hellen oder dunklen Szenen anpassen, um Über- und Unterbelichtung zu korrigieren.

**i** Eine niedrigere Bildrate der Kamera ist zu erwarten, wenn diese Funktion aktiviert ist.

### *Ausgleich schwacher Lichtverhältnisse*

Wenn aktiviert, passt die Kamera die Helligkeit bei Aufnahmen in schwach beleuchteten Szenen automatisch an.

### *Dynamische Bildrauschen-Reduktion*

Aktivieren Sie diese Funktion, um Rauschen und Artefakte zu reduzieren und die Bildqualität bei schwachem Licht zu verbessern. Du solltest diese Features deaktivieren, wenn du die Kamera in gut ausgeleuchteten Szenen verwendest.

- **2D-Rauschunterdrückung** Priorisiert die allgemeine Rauschreduzierung.
- **3D-Rauschunterdrückung** Reduziert Rauschen in Szenen mit Bewegungsunschärfe.

 *Der aktuelle Status der Rauschunterdrückung wird unten in der Vorschau angezeigt.*

## Image

Passen Sie die Bildeinstellungen der Kamera mithilfe von Voreinstellungen an und optimieren Sie sie bei Bedarf durch weitere individuelle Einstellungen.

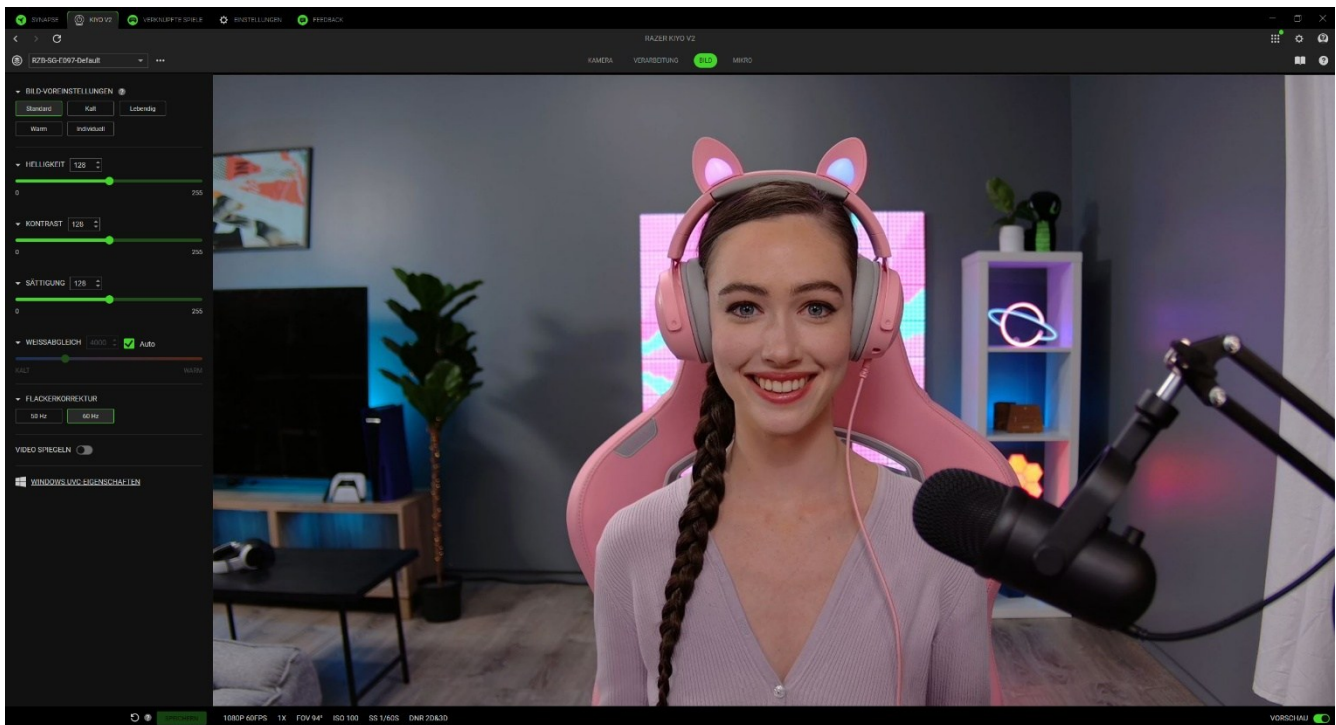

### *Bildvoreinstellungen*

Verwenden Sie eine vorkonfigurierte Bildeinstellung für die Kamera.

### *Helligkeit*

Steuern Sie die Gesamthelligkeit der Kameraaufnahmen.

### *Kontrast*

Heben Sie die Trennung der Farbtöne in den Kameraaufnahmen hervor.

### *Sättigung*

Ändern Sie die Farbintensität der Kameraaufnahmen.

### *Weißabgleich*

Steuern Sie die Farbtemperatur der Lichtquelle der Kamera. Standardmäßig ist „Auto“ eingestellt, wobei die Kamera die beste Farbtemperatur für ihre Aufnahmen bestimmt.

### *Anti-Flimmern*

Stellen Sie die Frequenz der Kamera so ein, dass sie der richtigen Frequenz Ihres Landes entspricht.

### *Video spiegeln*

Spiegelt das Kamerabild, sodass es dem Spiegelbild in der Vorschau entspricht.

## Windows-UVC-Einstellungen

Öffnen Sie das Kameraeigenschaftenfenster Ihres Betriebssystems und passen Sie Farbkorrekturen und Kameraeinstellungen an.

## Mikro

Über die Registerkarte "Mikrofon" kannst du alle Einstellungen deines Mikrofons anpassen.

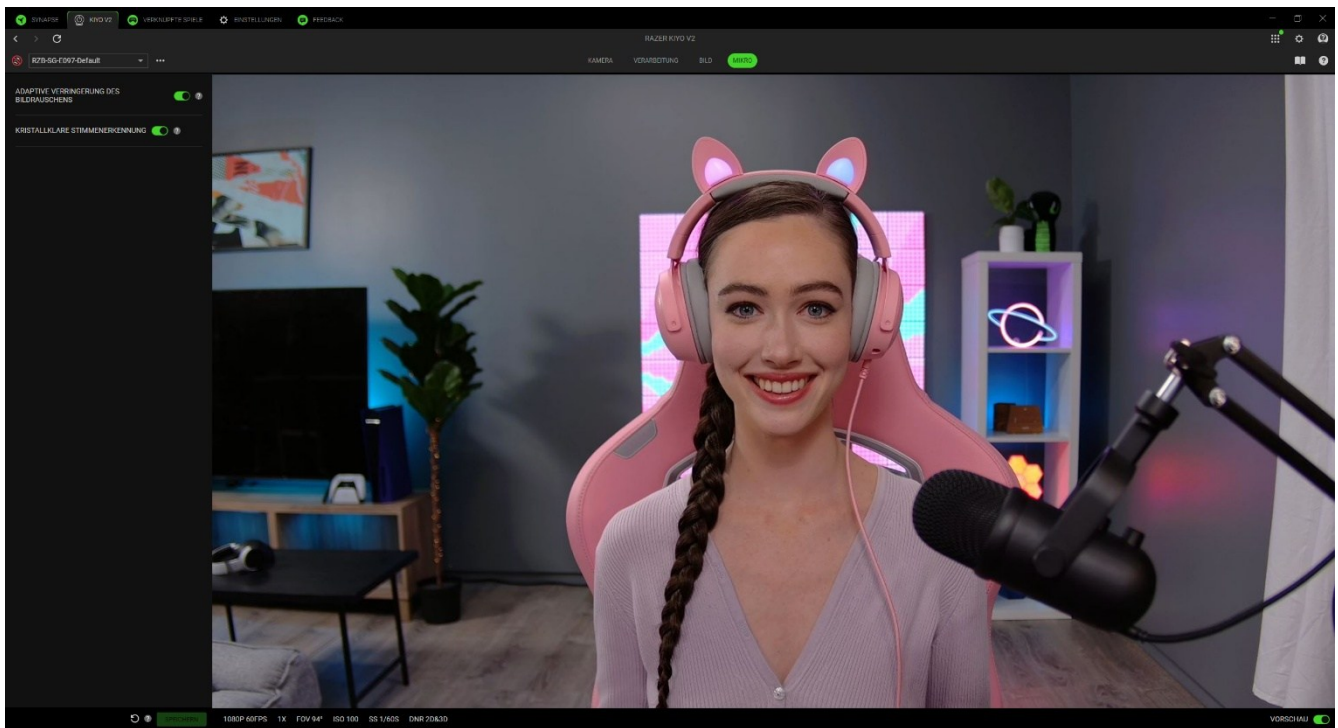

## Adaptive Verringerung des Bildrauschens

Der Filter "Verringerung des Bildrauschens" passt das Bild automatisch an die Akustik in der Umgebung an.

## Kristallklare Stimmenerkennung

Stimmen klingen klarer, weil sie isoliert und verstärkt werden.

## VERKNÜPFTE SPIELE

Die Registerkarte "Verknüpfte Spiele" gibt dir die Möglichkeit, Apps hinzuzufügen, Peripheriegeräte anzusehen, die mit Apps verknüpft sind, oder nach aufgeführten Apps zu suchen.

### Spiele

Mithilfe der Registerkarte "Spiele" kannst du Apps mit deinen Peripheriegeräten verknüpfen. Du kannst auch Apps alphabetisch sortieren oder danach, welche zuletzt oder am häufigsten gespielt wurden. Apps werden dort auch dann noch aufgeführt, wenn sie nicht mehr mit einem Razer Gerät verknüpft sind. Um eine App hinzuzufügen, die nicht aufgeführt ist, kannst du per Schaltfläche "Hinzufügen" ( + ) manuell danach suchen oder per Schaltfläche "Scannen" ( 📷 ) eine automatische Suche veranlassen. Klicke auf die Schaltfläche "Suchen" ( 🔍 ), um nach einem bestimmten Spiel oder Programm aus der Liste zu suchen.

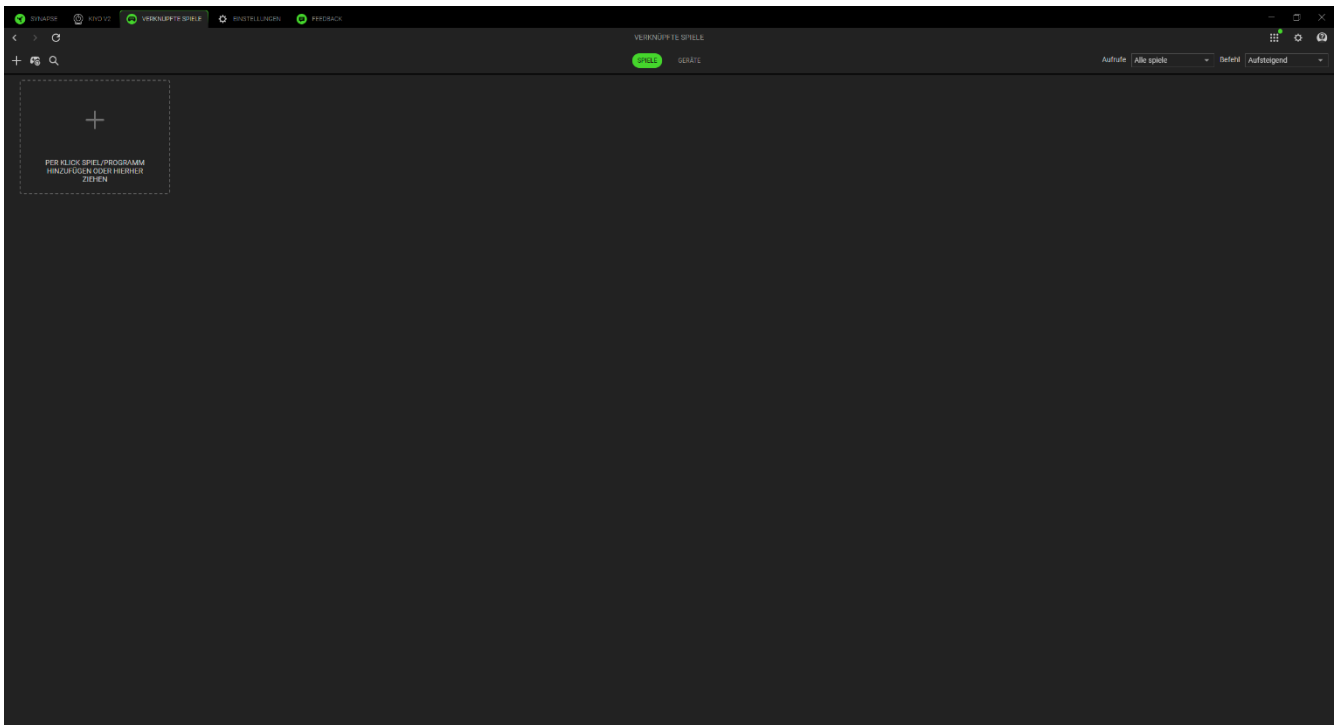

Um eine App mit deinem Razer Gerät zu verknüpfen, klicke in der Liste darauf und wähle ein Gerät und sein Profil aus. So wird dein Gerät automatisch auf das ausgewählte Profil gesetzt, wenn du die App startest.

## Geräte

Mithilfe der Registerkarte "Geräte" kannst du dir deine Peripheriegeräte anzeigen lassen und bestimmen, welche Apps mit ihnen verknüpft sind. Durch die Auswahl eines Geräts wird eine Liste verknüpfter Apps angezeigt und du kannst neue Apps hinzufügen oder verknüpfte Apps entfernen. Du kannst diese Apps mithilfe der Dropdown-Liste "Ansichten und Reihenfolge" filtern. Um deinem Peripheriegerät eine nicht aufgeführte App zuzuordnen, kannst du die EXE-Datei per Drag and Drop in das Feld ziehen oder zum Hinzufügen auf die Schaltfläche ( + ) klicken, um das Suchfenster zu öffnen. Klicke im Suchfenster auf die Schaltfläche ( 🔍 ), um erneut nach installierten Apps zu suchen, oder auf die Schaltfläche ( 🔍 ), um nach einem bestimmten Spiel oder Programm aus der Liste. Oder du klickst auf den Link, um manuell nach einer App zu suchen.

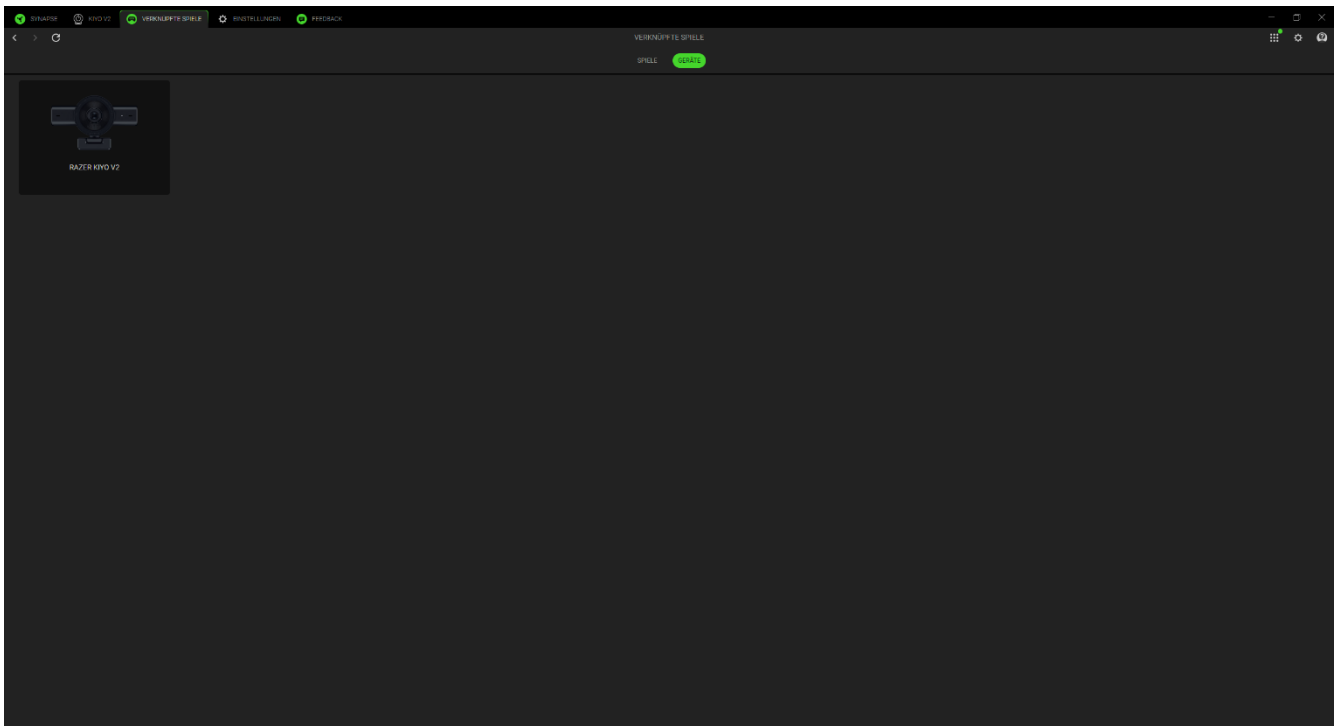

Um eine App mit deinem Razer Gerät zu verknüpfen, setze oben links in der App ein Häkchen, wenn du im Suchfeld bist. So wird dein Gerät automatisch auf das ausgewählte Profil gesetzt, wenn du die App startest.

# EINSTELLUNGEN

Die Registerkarte "Einstellungen", die du per Klick auf (⚙️) öffnest, ermöglicht dir die Anpassung folgender Optionen:

## Razer Synapse

Unter der Registerkarte "Synapse" findest du spezielle Optionen für die App.

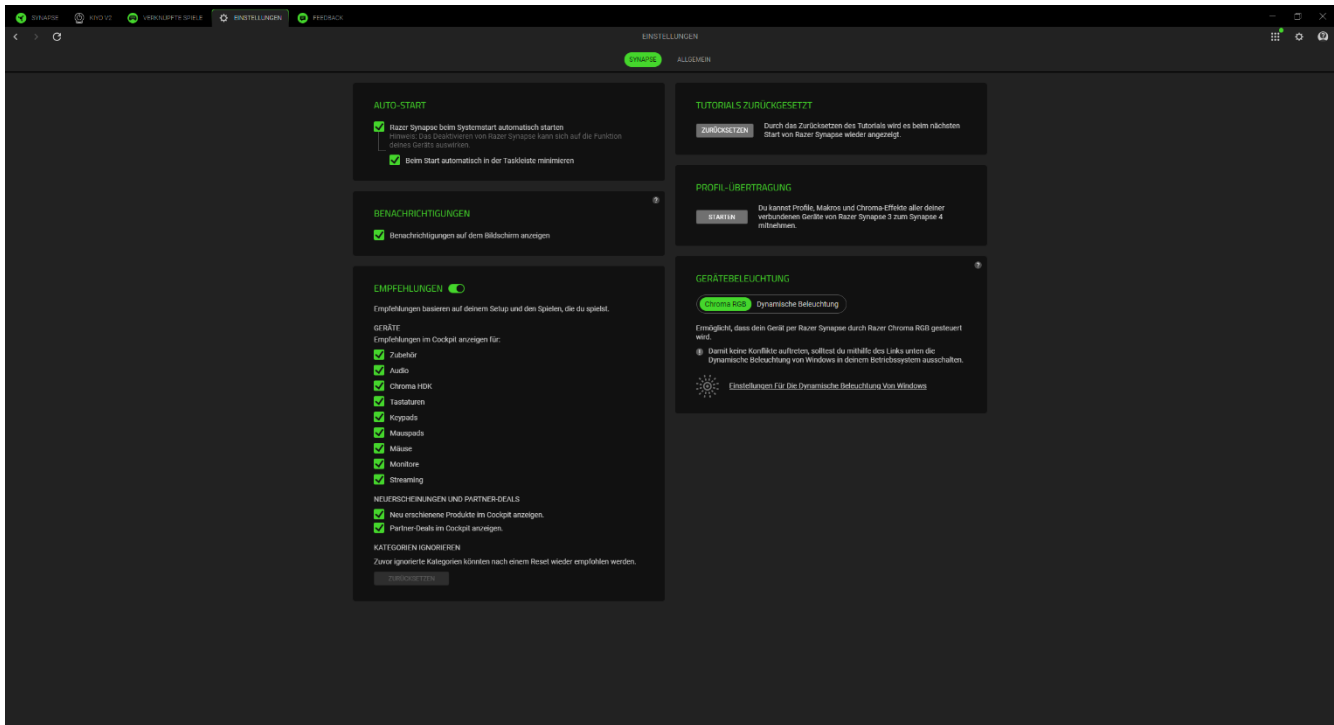

### Autostart

Legt das Verhalten der App beim Start fest.

### Benachrichtigungen

Die Option "Benachrichtigungen" erlaubt es der App, Benachrichtigungen auf dem Bildschirm anzuzeigen, selbst wenn andere Apps im Vollbildmodus laufen.

### Empfehlungen

Mithilfe von Empfehlungen können wir dir die neuesten Produkte und Features direkt in deinem Cockpit vorstellen, je nach deinen installierten Geräten und verknüpften Spielen.

### Tutorials zurücksetzen

Mithilfe der Schaltfläche "Zurücksetzen" reaktivierst du alle Tutorials, die dir dabei helfen, dich mit den Features von Razer Synapse vertraut zu machen.

## Profil-Übertragung

Mithilfe dieser Funktion kannst du Profile, Makros und Chroma-Effekte aller deiner Geräte von Razer Synapse 3 zum neuen Razer Synapse mitnehmen.

## Gerätebeleuchtung

Legt fest, welche App die Beleuchtungseffekte deines Geräts steuert.

## Allgemein

Über die Registerkarte "Allgemein" kannst du auf verschiedene Optionen für deine App zugreifen und dir Informationen zur Software anzeigen lassen.

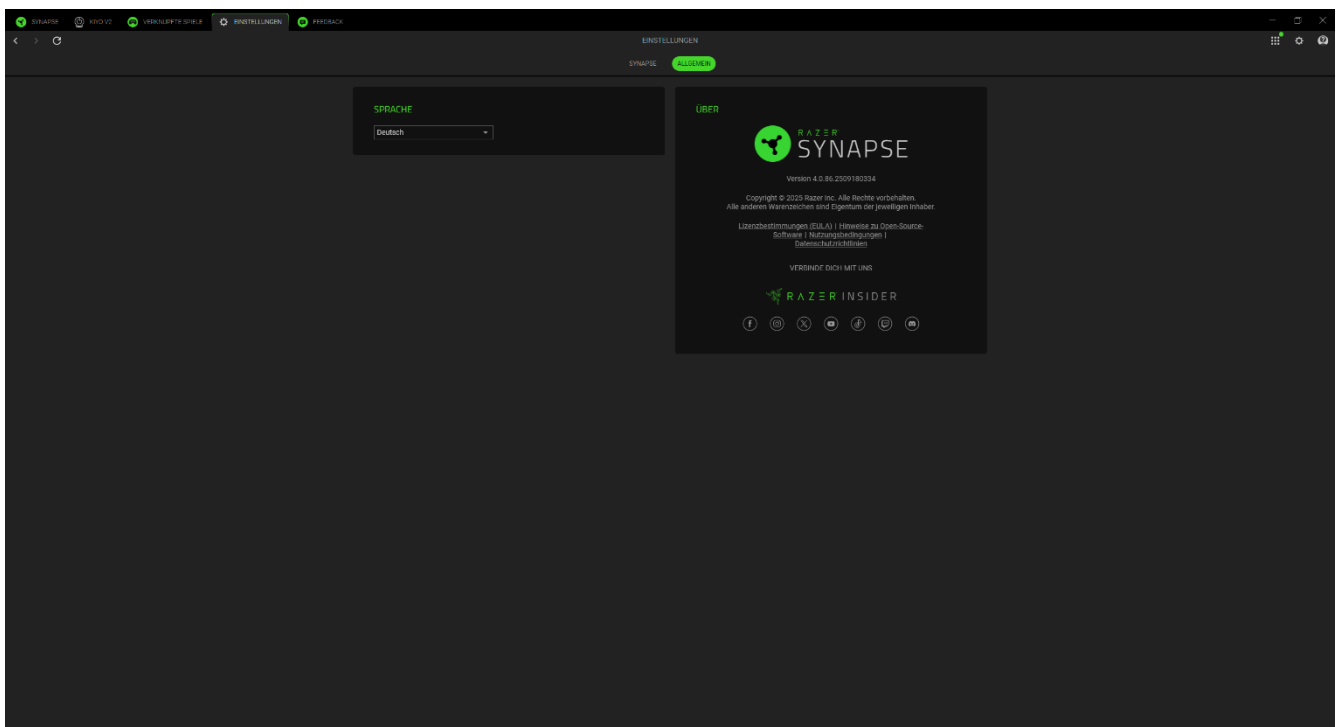

## Sprache

Legt die Anzeigesprache von Razer Synapse fest.

## Info

Über die Registerkarte "Info" kannst du dir die aktuelle Software-Version, Copyright-Angaben und Links zu den Nutzungsbedingungen von Razer anzeigen lassen. Mithilfe dieser Option kannst du auch schnell auf die Razer Communitys in den Sozialen Medien zugreifen.

## FEEDBACK

Hilf uns dabei, Razer Synapse noch besser zu machen, indem du uns Kommentare, Anregungen und Problembereichte zur Software schickst. Du kannst dich direkt über diese Registerkarte an uns wenden und dich sogar für das Melden von Bugs belohnen lassen.

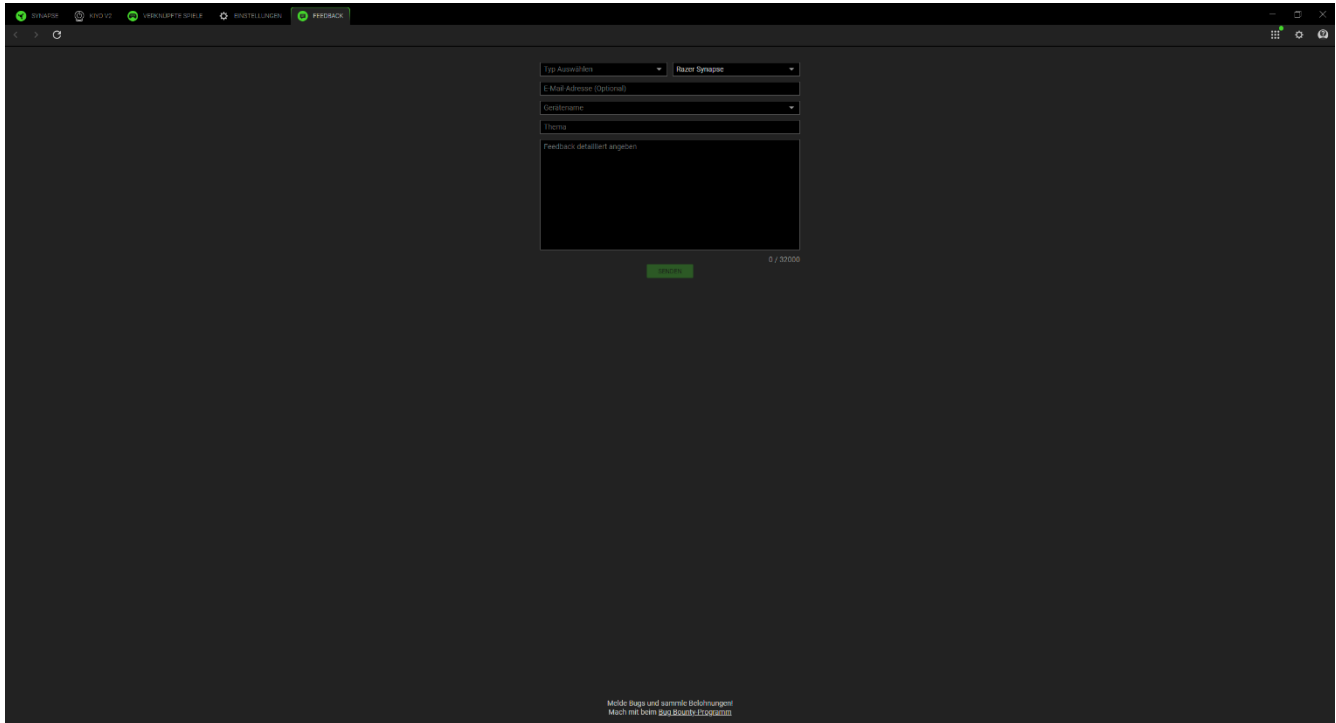

The image shows a dark-themed web browser window with a feedback form. The browser's address bar shows the URL 'https://www.razer.com/feedback'. The form is titled 'Feedback' and includes the following fields:

- App Auswahl: Razer Synapse
- E-Mail-Adresse (Optional):
- Geräteart:
- Thema:
- Feedback detailliert angeben: (A large text area for providing details, with a character count of 0 / 20000.)

At the bottom of the form, there is a green 'Senden' button. Below the form, there is a small disclaimer: 'Möde Bugs und sonstige Rückmeldungen? Mach mit beim Bug Bounte Programm'.

---

## 6. SICHERHEIT UND WARTUNG

### SICHERHEITSRICHTLINIEN

Um die größtmögliche Sicherheit bei der Benutzung deiner Razer Kiyo V2 zu gewährleisten, empfehlen wir die Einhaltung der folgenden Richtlinien:

Solltest du Probleme beim normalen Betrieb des Produkts haben und die Fehlerbehebung schafft keine Abhilfe, trenne das Produkt von der Stromversorgung und wende dich an die Razer Hotline. Hilfe findest du auch unter [support.razer.com](https://support.razer.com).

Nimm das Produkt nicht auseinander und benutze es nicht mit abweichender Stromspannung. Deine Garantie würde sonst erlöschen.

Verwende oder installiere das Gerät und seine Komponenten nicht in der Nähe von Wasser, Feuchtigkeit, Lösungsmitteln oder feuchten Oberflächen und setze das Gerät nicht längere Zeit höheren Temperaturen oder direktem Sonnenlicht aus.

Halte das Gerät von Flüssigkeiten, Feuchtigkeit und Nässe fern. Betreibe das Produkt nur innerhalb eines Temperaturbereichs von 0 °C bis 40 °C. Sollte die Temperatur außerhalb dieses Bereiches liegen, trenne das Produkt von der Stromversorgung und/oder schalte es aus, bis die Temperatur sich wieder auf ein geeignetes Maß eingeppegelt hat.

### WARTUNG UND BENUTZUNG

Deine Razer Kiyo V2 benötigt nur ein geringes Ausmaß an Wartung, um in einem optimalen Zustand zu bleiben. Wir empfehlen, das Produkt einmal monatlich vom Computer zu entfernen und es mit einem weichen Tuch oder einem Wattestäbchen zu reinigen, um das Ansammeln von Schmutz zu vermeiden. Bitte verwende keine Seife oder aggressive Reinigungs- oder Scheuermittel.

---

## 7. RECHTLICHE HINWEISE

### INFORMATIONEN ZU URHEBERRECHT UND GEISTIGEM EIGENTUM

©2026 Razer Inc. Alle Rechte vorbehalten. Razer, das dreiköpfige Schlangen-Logo, das Razer-Logo, "For Gamers. By Gamers." und das "Powered by Razer Chroma"-Logo sind Marken oder eingetragene Marken von Razer Inc. und/oder angeschlossenen Unternehmen in den Vereinigten Staaten oder anderen Ländern. Alle anderen Warenzeichen sind Eigentum der jeweiligen Inhaber.

Windows und das Windows-Logo sind eingetragene Marken oder Warenzeichen der Microsoft-Gruppe.

Apple und macOS sind Marken von Apple Inc. und in den Vereinigten Staaten und anderen Ländern eingetragen.

Razer Inc. ("Razer") kann über Copyrights, Marken, Geschäftsgeheimnisse, Patente, Patentanträge oder andere Rechte an geistigem Eigentum (eingetragen oder nicht) hinsichtlich des Produkts in diesem Handbuch verfügen. Razer gewährt durch die Bereitstellung dieses Handbuchs keine Lizenz für diese Copyrights, Marken, Patente oder anderen Formen von geistigem Eigentum. Deine Razer Kiyo V2 (das "Produkt") kann sich von den Abbildungen auf der Verpackung oder anderswo unterscheiden. Razer übernimmt keine Haftung für solche Unterschiede oder für eventuelle Fehler. Die in diesem Handbuch enthaltenen Informationen können sich ohne Ankündigung jederzeit ändern.

### EINGESCHRÄNKTE PRODUKTGARANTIE

Die neusten und aktuellsten Bedingungen der Eingeschränkten Produktgarantie findest du unter [razer.com/warranty](https://www.razer.com/warranty).

### HAFTUNGSBESCHRÄNKUNG

Razer haftet in keinem Falle für verlorene Gewinne, Verluste von Informationen oder Daten, besondere, zufällige, indirekte, strafrechtliche oder Folgeschäden, die sich aus dem Vertrieb, dem Verkauf, dem Wiederverkauf, dem Gebrauch oder Nichtgebrauch des Produkts ergeben. Razer ist in keinem Falle verpflichtet, für höhere Summen als den Einzelhandelspreis des Produkts zu haften.

### ALLGEMEIN

Diese Bedingungen unterliegen dem Recht des Staates, in dem das Gerät erworben wurde. Wenn eine hierin enthaltene Bestimmung ungültig oder nicht durchsetzbar ist, wird sie (soweit sie ungültig oder nicht durchsetzbar ist) unwirksam und wird ohne Einfluss auf die verbleibenden Bestimmungen aus der Auslegung dieser Vereinbarung ausgeschlossen. Razer behält sich das Recht vor, jede Bedingung jederzeit und ohne Vorankündigung zu ändern.