



RAZER HYPERFLUX V2 WIRELESS CHARGING SYSTEM

ВАЖНАЯ ИНФОРМАЦИЯ О ПРОДУКТЕ

СОДЕРЖАНИЕ

1. СОДЕРЖИМОЕ КОМПЛЕКТА	2
2. ЧТО НЕОБХОДИМО	3
3. ПОРА ПОЗАБОТИТЬСЯ О ГАРАНТИИ	4
4. НАЧАЛО РАБОТЫ	4
5. НАСТРОЙКА RAZER HYPERFLUX V2 WIRELESS CHARGING SYSTEM ПОМОЩЬЮ RAZER SYNAPSE	7
6. БЕЗОПАСНОСТЬ И ТЕХНИЧЕСКОЕ ОБСЛУЖИВАНИЕ	22
7. ЮРИДИЧЕСКАЯ ИНФОРМАЦИЯ	24

1. СОДЕРЖИМОЕ КОМПЛЕКТА

- Razer Hyperflux V2 Wireless Charging System

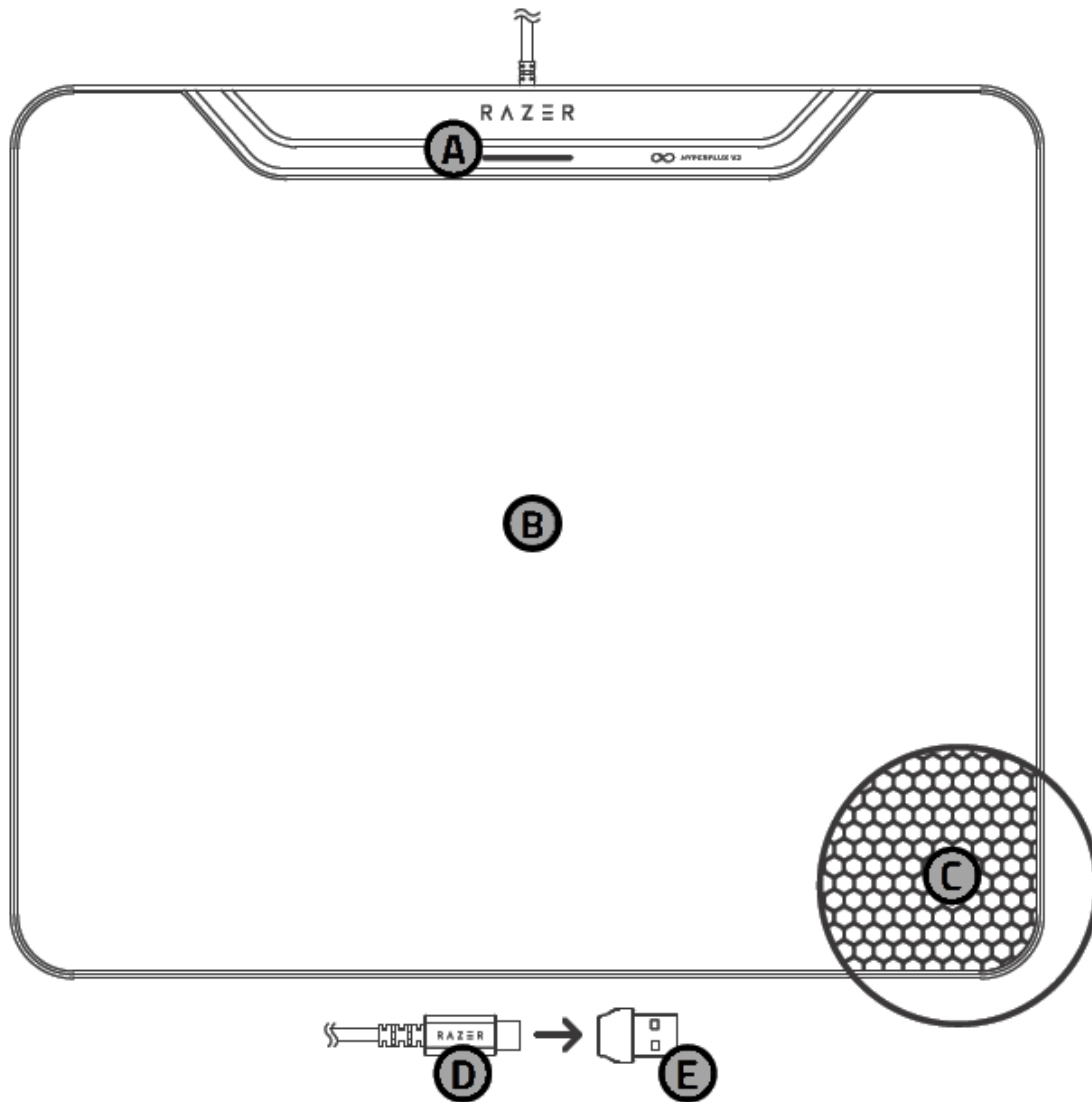

- A. Светодиодный индикатор зарядки
- B. Коврик для непрерывной зарядки
- C. Нескользящее резиновое основание
- D. Разъем USB Type C
- E. Адаптер USB Type C/Type A

- Hyperflux V2 Wireless Charging Puck



- Важная информация о продукте

2. ЧТО НЕОБХОДИМО

ТРЕБОВАНИЯ ПРОДУКТА

- Порт USB Type C или A
- Совместимая мышь Razer с поддержкой беспроводной зарядки*



ТРЕБОВАНИЯ RAZER SYNAPSE

- Windows® 10 64-разрядная (или более поздняя версия)
- Подключение к Интернету для установки ПО

**Продается отдельно. Чтобы получить обновленный список совместимых мышей, отсканируйте QR-код или посетите сайт rzd.to/razer-hyperflux-v2*

3. ПОРА ПОЗАБОТИТЬСЯ О ГАРАНТИИ

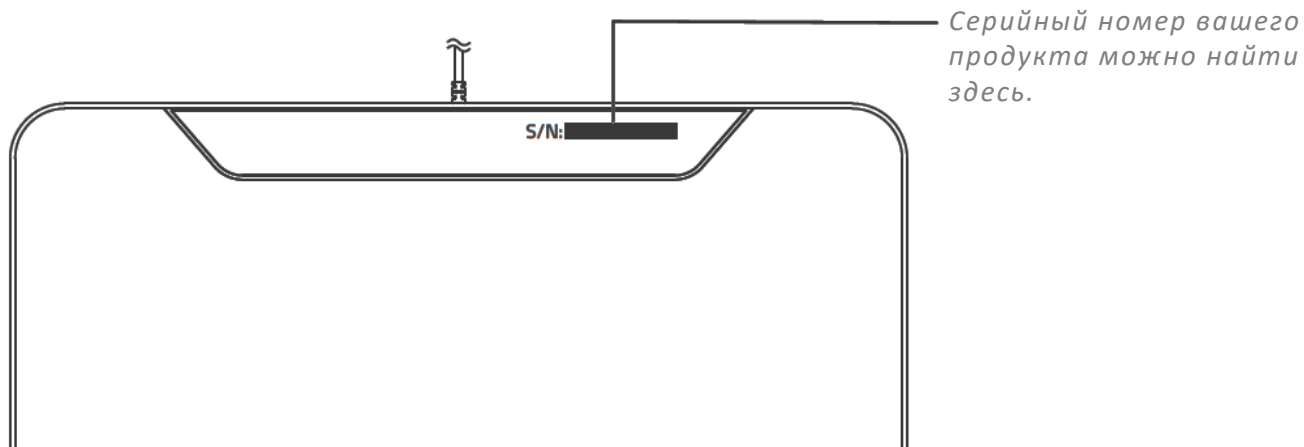

Зарегистрируйте свой продукт и получите эксклюзивные преимущества razerid.razer.com/warranty

4. НАЧАЛО РАБОТЫ

НАСТРОЙКА

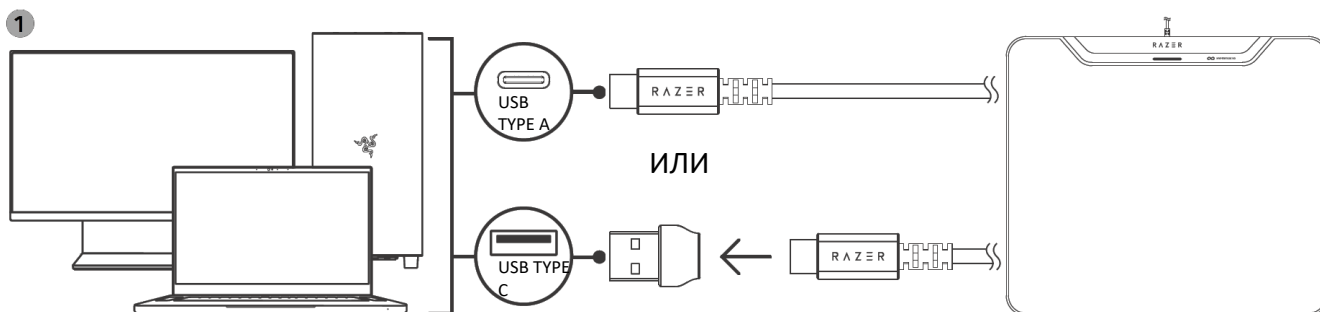

i Установите приложение Razer Synapse после появления запроса или скачайте программу-установщик с веб-сайта razer.com/synapse. Используйте приложение Razer

Synapse, чтобы настроить предельный заряд коврика для мыши, выполнить сопряжение с клавиатурой, изменить параметры сопряжения и многое другое.

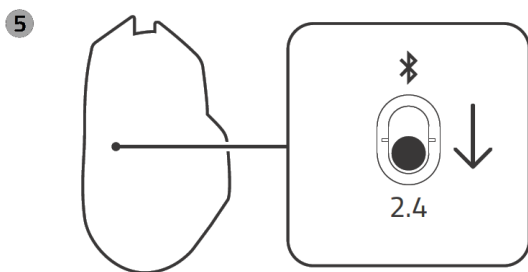
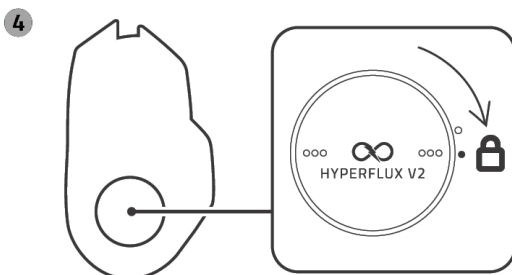
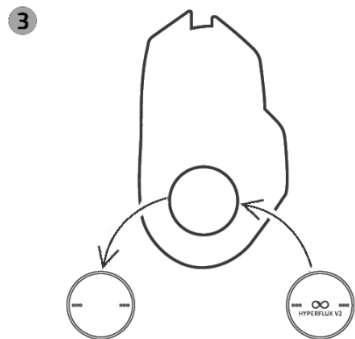
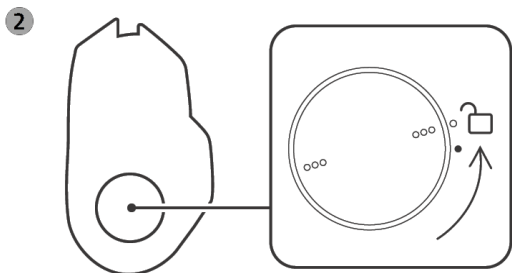

i *Прежде чем продолжить, проверьте наличие обновлений прошивки с помощью панели Razer Synapse.*

6

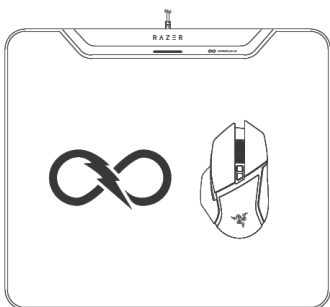

i Беспроводная зарядная система Razer HyperFlux V2 Wireless Charging System выполняет всю работу за вас, не требуя никаких действий для сопряжения. Просто положите мышшь на коврик: она автоматически подключится и будет заряжаться.

ЗАРЯДКА

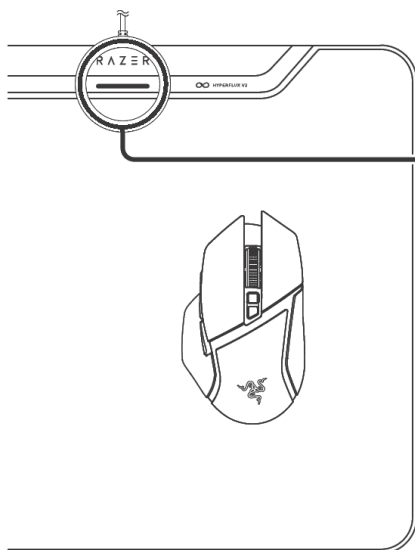

Уровень заряда
батареи мыши

Светодиодный
индикатор состояния
зарядки

Недоступно

Выключено

Батарея
заряжена

Светится зеленым

~75%

Дыхание зеленым

~50%

Дыхание желтым

~25%

Дыхание красным

Дополнительные сведения о вашем коврикe для мыши игрового класса можно найти по адресу support.razer.com

5. НАСТРОЙКА RAZER HYPERFLUX V2 WIRELESS CHARGING SYSTEM ПОМОЩЬЮ RAZER SYNAPSE

i *Отказ от ответственности. Это руководство содержит обзор нового приложения Razer Synapse и может описывать некоторые функции вашего устройства лишь частично. Для установки, обновления, доступа и сохранения облачных функций новому Razer Synapse требуется подключение к Интернету. Дополнительно рекомендуется зарегистрировать учетную запись Razer ID. Все перечисленные здесь функции могут отличаться в зависимости от текущей версии, подключенных устройств и поддерживаемых надстроек.*

SYNAPSE

Вкладка Synapse открывается по умолчанию при первом запуске приложения Razer Synapse. Для навигации по пользовательскому интерфейсу используйте следующие кнопки:

— Свернуть

При нажатии на эту кнопку приложение будет свернуто на панель задач и продолжит работу в фоновом режиме.

□ Развернуть

Эта кнопка разворачивает окно браузера на весь экран. Чтобы вернуть окну исходный размер, снова нажмите кнопку «Развернуть».

× Закрыть

Эта кнопка закроет все соответствующие вкладки и полностью завершит работу приложения.

< Предыдущая вкладка

Нажав на эту кнопку, вы вернетесь на последнюю посещенную вкладку.

> Следующая вкладка

Нажав на эту кнопку, вы перейдете на следующую страницу, если перед этим вы нажали на кнопку «Предыдущая вкладка».

↻ Обновить вкладку

Эта кнопка перезагружает текущую страницу. Используйте эту функцию, если страница отображается некорректно или вы хотите увидеть новый контент.

 Скачать обновление

Если появилась эта кнопка, значит, в приложении произошли изменения. Используйте эту функцию, если страница отображается некорректно или вы хотите увидеть новый контент.

 Дополнительно

При нажатии на эту кнопку откроется всплывающее окно, откуда легко можно получить доступ к вкладкам «Устройства», «Модули» и «Другие установленные приложения».

 Настройки

При нажатии на эту кнопку откроется вкладка «Настройки», где можно быстро изменить параметры этого приложения.

 Профиль

Эта кнопка открывает всплывающее окно для доступа к опциям «Войти», «Обратная связь», «Оцените это приложение», «Добавить устройство Wi-Fi» и «Выход».

 Информация

При наведении курсора на эту кнопку появляется дополнительная информация о возможности или функции.

Информационная панель

На вложенной вкладке «Информационная панель» представлена общая информация о приложении Razer Synapse. С помощью этой вкладки можно получить доступ ко всем устройствам, модулям и онлайн-службам Razer.

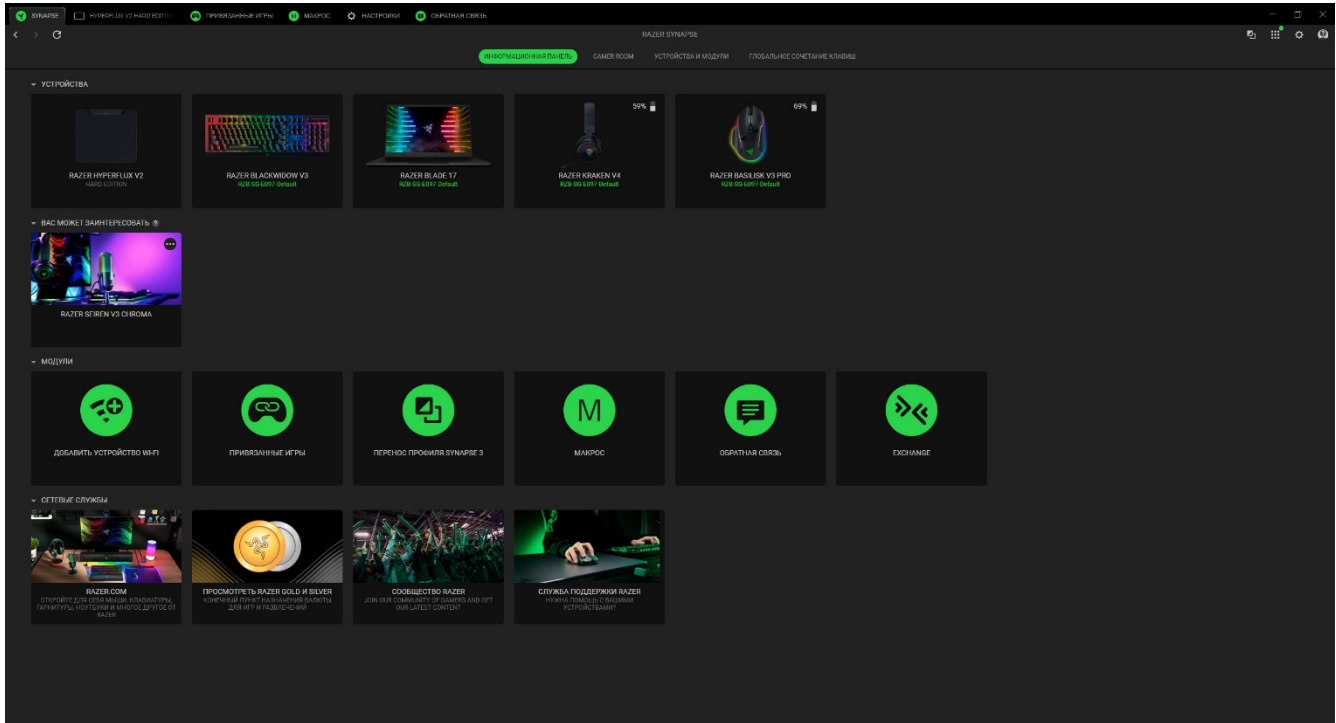

Gamer Room

На вложенной вкладке Gamer Room отображаются все устройства с функцией «Световые решения Razer Aether». Здесь можно просматривать устройства, поддерживающие Gamer Room, и управлять ими.

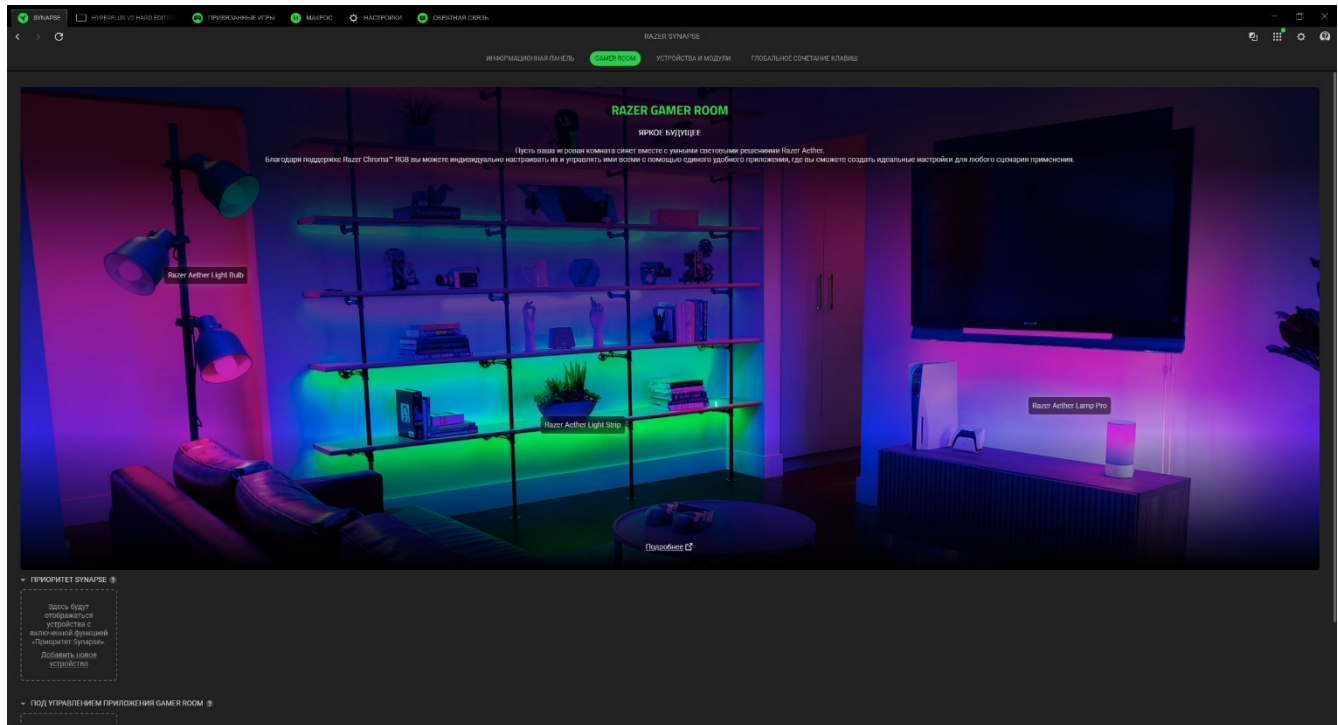

Приоритет Synapse

В этом разделе с помощью Razer Synapse можно выбрать и настроить подсветку устройства и то, как оно будет реагировать на игры с поддержкой Chroma и приложения Chroma Connect.

Под Управлением Приложения Gamer Room

В этом разделе отображаются все поддерживаемые устройства, управляемые удаленно с помощью приложения Gamer Room.

Устройства и модули

На вложенной вкладке «Модули» отображаются все установленные и доступные для установки модули.

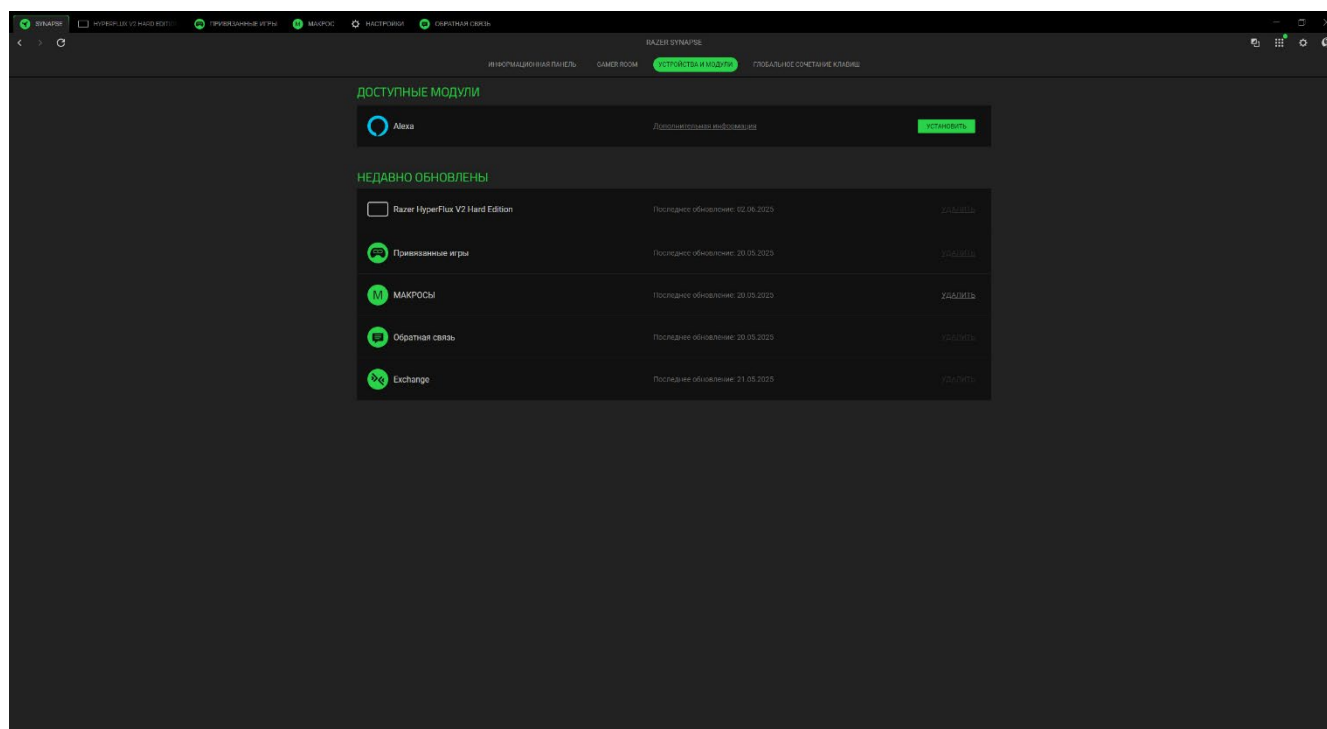

Глобальные сочетания клавиш

На этой вкладке можно привязывать действия или функции Razer Synapse к пользовательским сочетаниям клавиш для любых устройств с поддержкой Razer Synapse, при этом сочетания будут доступны во всех профилях устройств.

! *Распознается только ввод с устройств с поддержкой Razer Synapse.*

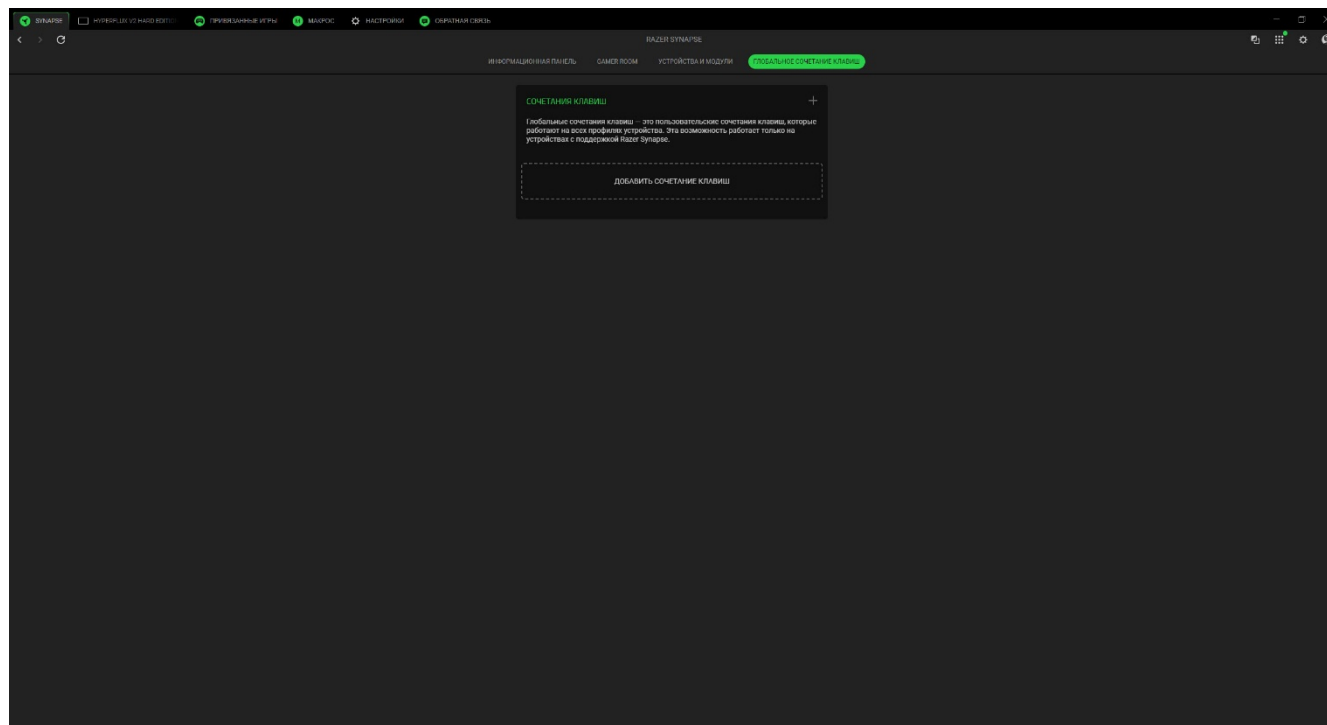

HYPERFLUX V2 WIRELESS CHARGING SYSTEM

Вкладка «HyperFlux V2 Wireless Charging System» является основной вкладкой вашего коврика для мыши Razer. Все изменения, внесенные на этой вкладке, будут сохраняться в вашей локальной системе и облачном хранилище.

Customize

Вложенная вкладка «Настройка» предназначена для модификации HyperFlux V2 Wireless Charging System.

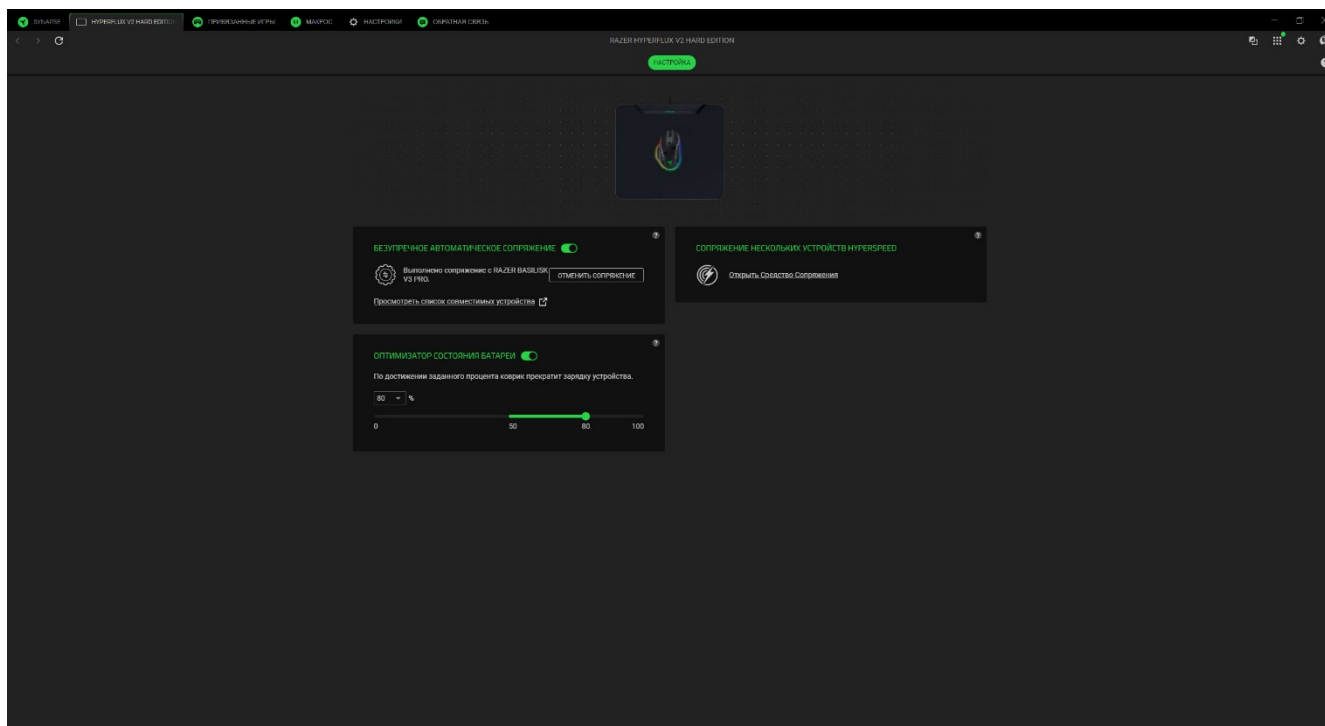

Безупречное автоматическое сопряжение

Автоматическое сопряжение вашей совместимой мыши с поддержкой беспроводной зарядки происходит, если положить ее на коврик для мыши с поддержкой беспроводной зарядки.

Оптимизатор состояния батареи

Оптимизатор состояния батареи позволяет ограничить максимальный заряд, который получает ваше устройство Razer во время зарядки HyperFlux V2 Wireless Charging Puck.

Сопряжение нескольких устройств HyperSpeed

Эта функция позволяет выполнить беспроводное подключение дополнительного устройства, совместимого с технологией HyperSpeed, к коврику для мыши Razer HyperFlux V2 Wireless Charging System. Поскольку беспроводное подключение поддерживает одновременное сопряжение с клавиатурой и мышью, вам не придется использовать отдельный донгл для каждого периферийного устройства.

ПРИВЯЗАННЫЕ ИГРЫ

Вкладка «Привязанные игры» позволяет добавлять приложения, просматривать привязанные к приложениям периферийные устройства и искать приложения среди перечисленных.

Игры

Вложенная вкладка «Игры» позволяет привязать приложения к периферийным устройствам. Также приложения можно сортировать по алфавиту, времени запуска или частоте запуска. Приложения будут отображаться здесь, даже если они не привязаны к устройству Razer. Чтобы добавить приложение, которого нет в списке, можно воспользоваться кнопкой «Добавить» (+) для его поиска вручную или кнопкой «Сканировать» (📷) для автоматического поиска. Нажмите кнопку «Поиск» (🔍), чтобы найти конкретную игру или программу в списке.

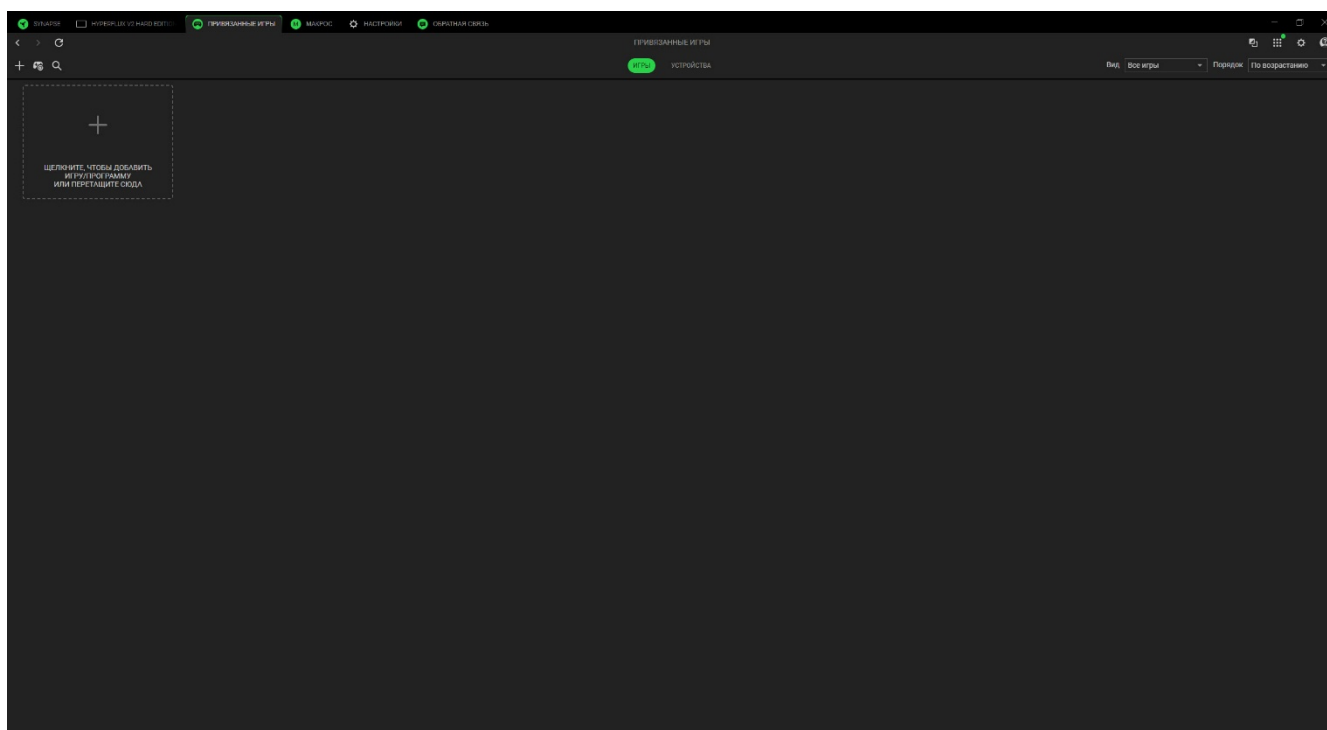

Чтобы привязать приложение к своему устройству Razer, нажмите на приложение в списке и выберите устройство и его профиль. После этого устройство автоматически будет выбирать данный профиль при каждом запуске приложения.

Устройства

На вложенной вкладке «Устройства» можно просмотреть периферийные устройства и определить, какие приложения с ними связаны. Выбрав устройство, вы можете просмотреть список связанных приложений, добавить новые приложения или удалить связанные приложения. Вы можете отфильтровать эти приложения с помощью выпадающего списка «Вид» и «Порядок». Чтобы добавить приложение, которого нет в списке на вашем периферийном устройстве, перетащите исполняемый файл в поле или нажмите кнопку Добавить (+), чтобы открыть окно поиска. В окне поиска можно нажать кнопку «Обновить» (↻) для повторного сканирования установленных приложений, кнопку «Поиск» (🔍) для поиска конкретной игры или программы в списке или воспользоваться ссылкой для поиска приложения вручную.

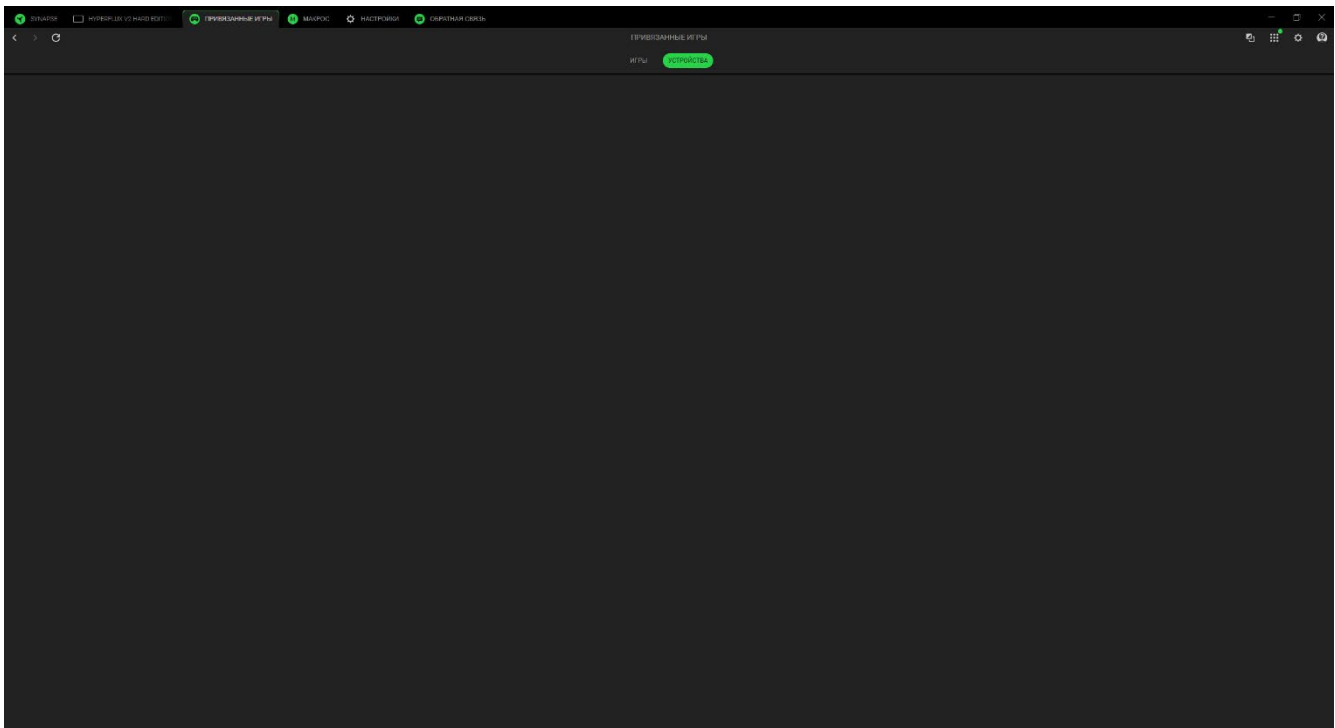

Чтобы привязать приложение к устройству Razer, нажмите на галочку в верхнем левом углу приложения, находясь в строке поиска. После этого устройство автоматически будет выбирать данный профиль при каждом запуске приложения.

МАКРОС

Для точного выполнения серии сложных команд вам потребуется макрос. Макрос — это набор записанных нажатий клавиш и кнопок, а также движений курсора, которые можно привязать к устройству и выполнять в любое время.

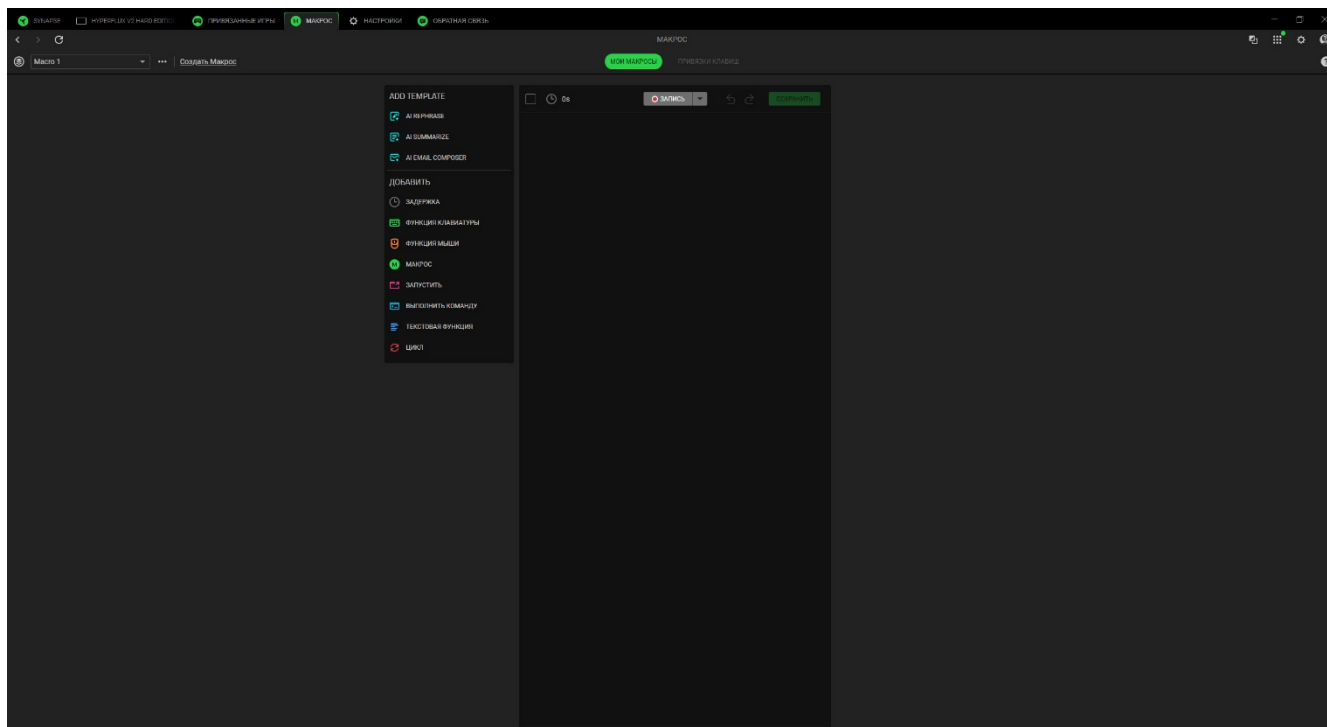

Мои макросы

Вложенная вкладка «Мои макросы» позволяет создавать, редактировать и упорядочивать эти макросы, чтобы назначить их для клавиш или кнопок устройства Razer. Используйте следующие кнопки для доступа к параметрам макросов:

Выпадающий список макросов



При нажатии на этот выпадающий список отображаются все макросы для данного устройства. Здесь можно искать нужный макрос, сортировать макросы, создать новую папку или создать новый макрос. Выбрав макрос, вы сможете воспользоваться прочими опциями, такими как переименование, дублирование или удаление макроса.

*** Прочее

При нажатии на эту кнопку откроется всплывающее окно с параметрами текущего макроса.

создать макрос

Используйте эту ссылку для быстрого создания и выбора нового макроса.

Создав макрос, вы можете записать нажатия клавиш и кнопок, а также движения курсора, нажав на кнопку «Запись» () или настроить макрос, нажав на кнопку выпадающего меню () перед началом записи и выбрав следующие параметры:

- **Начальная задержка.** Установить короткую задержку от 1 до 5 секунд перед началом записи.
- **Сочетание клавиш.** Назначьте сочетание клавиш, чтобы начать запись макроса, даже когда Razer Synapse работает в фоновом режиме.
- **Настройки задержки.** Задайте время между командами.
- **Отслеживание перемещения мыши.** Включите запись движения мыши и задайте условия записи.

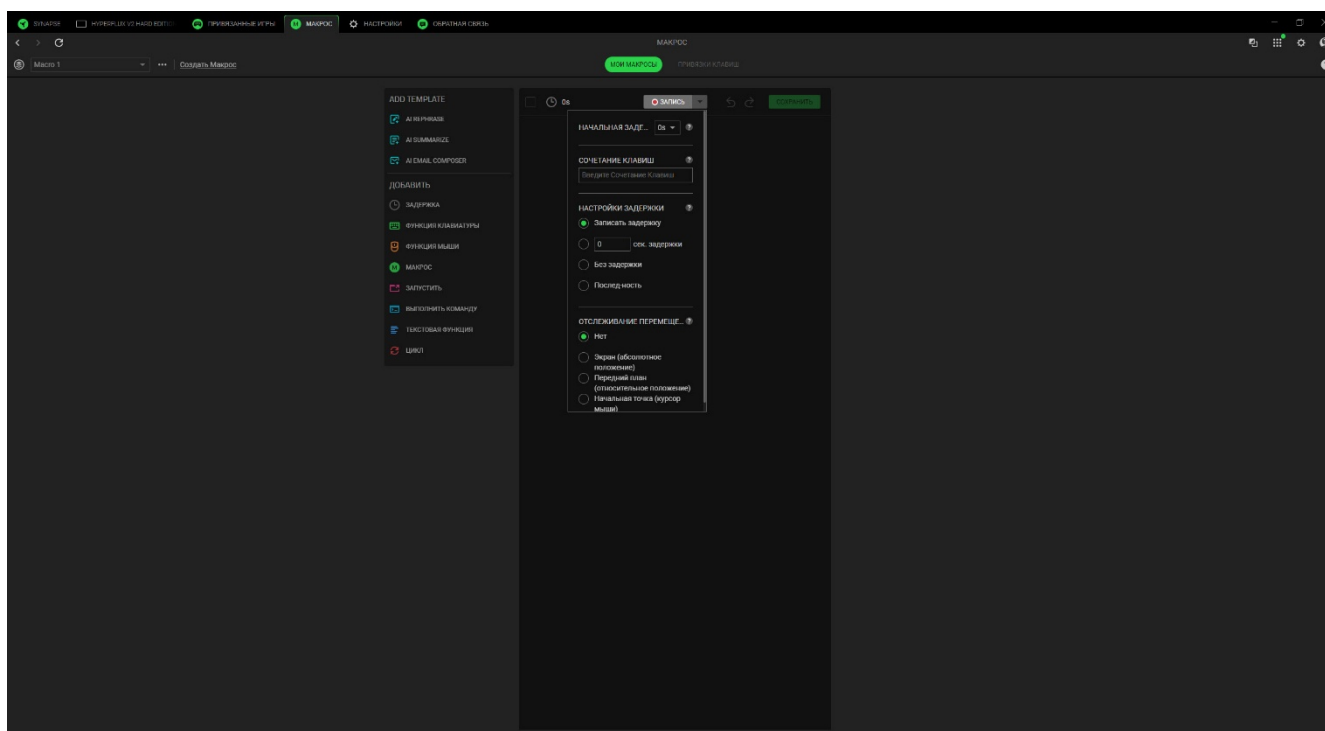

Закончив запись команд макроса, нажмите кнопку «Стоп» () или сочетание клавиш, чтобы завершить сеанс. После записи макроса можно отредактировать введенные команды, выбрав каждую команду в окне макроса. Все нажатия клавиш или кнопок располагаются последовательно, первая команда находится в верхней строке экрана.

Меню «Вставка» в левой части экрана позволяет добавлять задержки, вводить нажатия клавиш и кнопок, вставлять в макрос целую группу макросов, запускать приложения, выполнять команды, вводить тексты и создавать цикл из набора команд в рамках макроса.

Привязки клавиш

Вложенная вкладка «Привязки клавиш» позволяет просматривать сочетания клавиш для выбранного макроса. Вы можете привязать макрос к клавише или кнопке по своему выбору, не покидая вкладку «Макросы»; для этого нажмите кнопку «Назначить макрос для ваших устройств» (+).

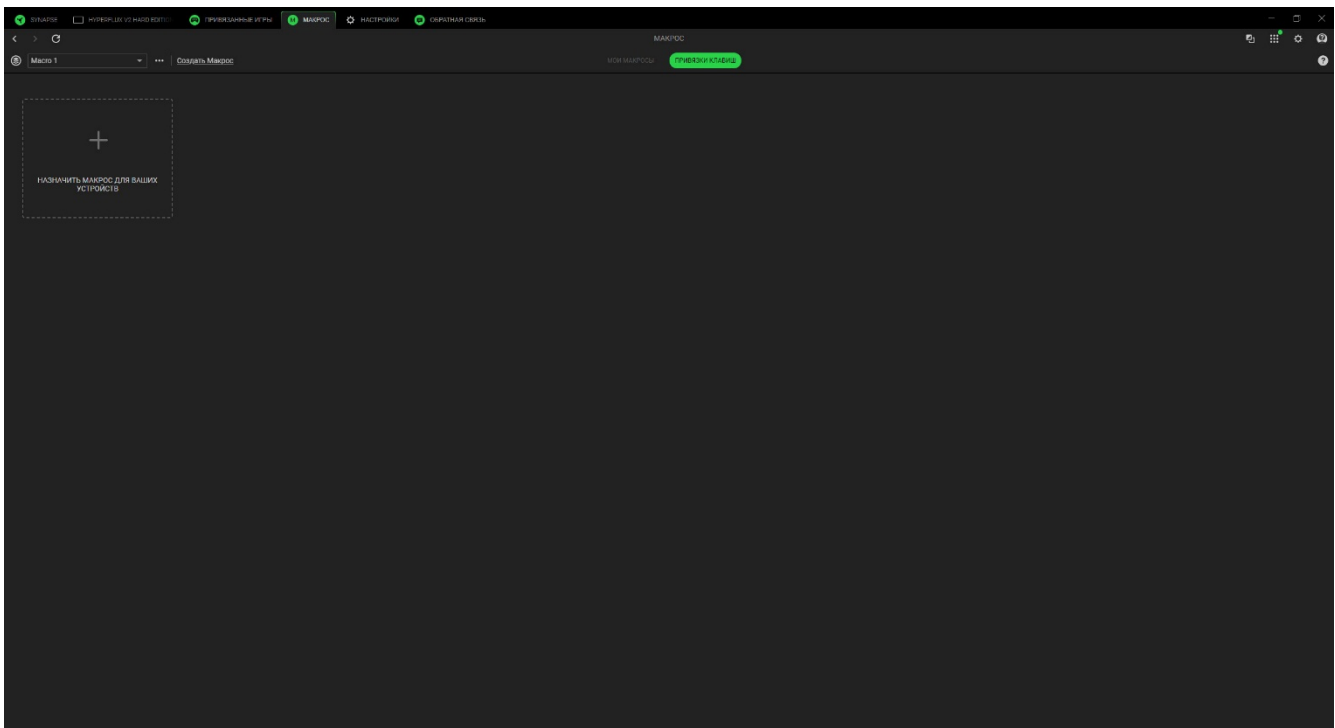

НАСТРОЙКИ

На вкладке «Настройки», доступной при нажатии кнопки (⚙), можно настроить множество параметров, перечисленных ниже:

Synapse

На вложенной вкладке Synapse можно найти параметры данного приложения.

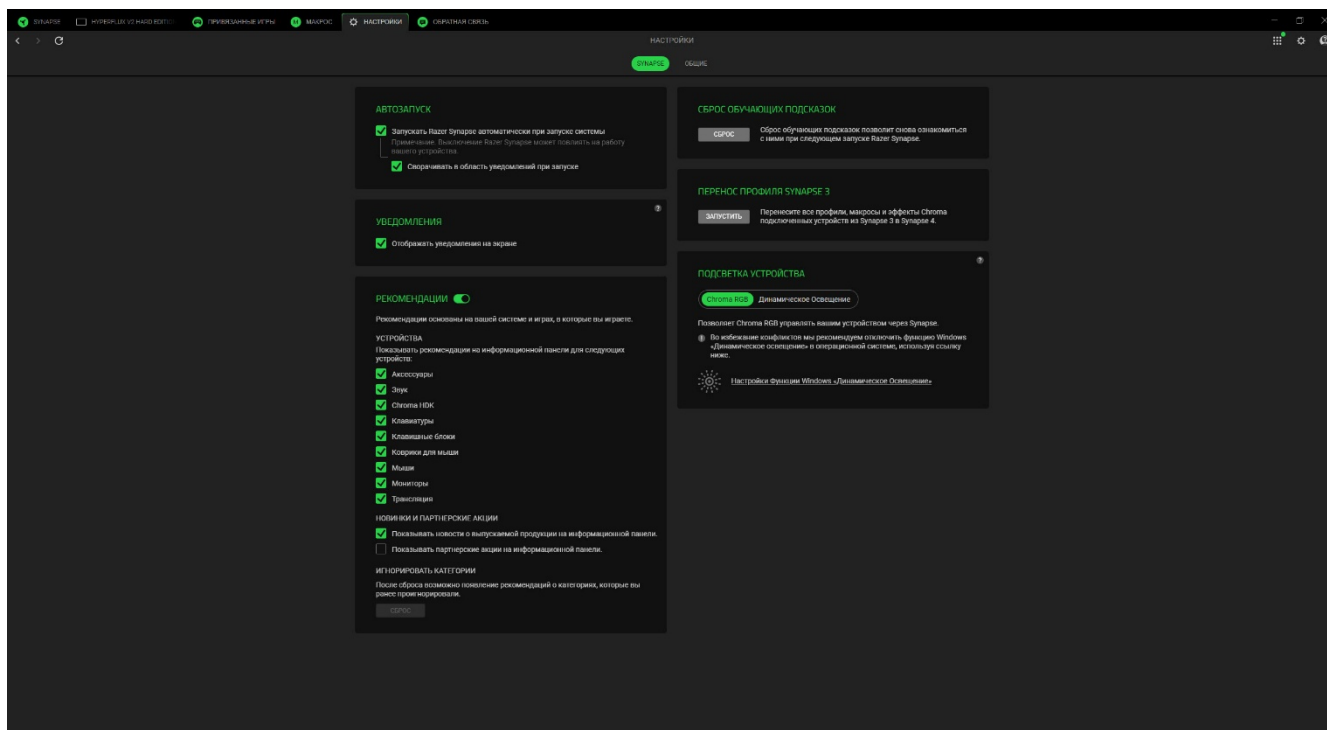

Автозапуск

Параметр «Автозапуск» позволяет настроить поведение приложения при запуске.

Уведомления

Параметр «Уведомления» позволяет приложению отображать уведомления на экране, даже если вы запускаете приложения на полный экран.

Рекомендации

Рекомендации позволяют нам отображать на информационной панели новейшие продукты и функции на основе ваших установленных устройств и привязанных игр.

Сброс обучающих подсказок

При нажатии кнопки «Сброс» вновь активируются все обучающие подсказки, которые помогут вам ознакомиться с возможностями Razer Synapse.

Миграция профиля

Эта функция позволяет вам перенести все профили, макросы и эффекты Chroma вашего устройства из Synapse 3 в новый Synapse.

Подсветка устройства

Этот параметр позволяет выбрать, какое приложение будет управлять эффектами подсветки на вашем устройстве.

Общие

Вложенная вкладка «Общие» — это раздел, в котором вы можете получить доступ к различным опциям вашего приложения, а также найти дополнительную информацию о программе.

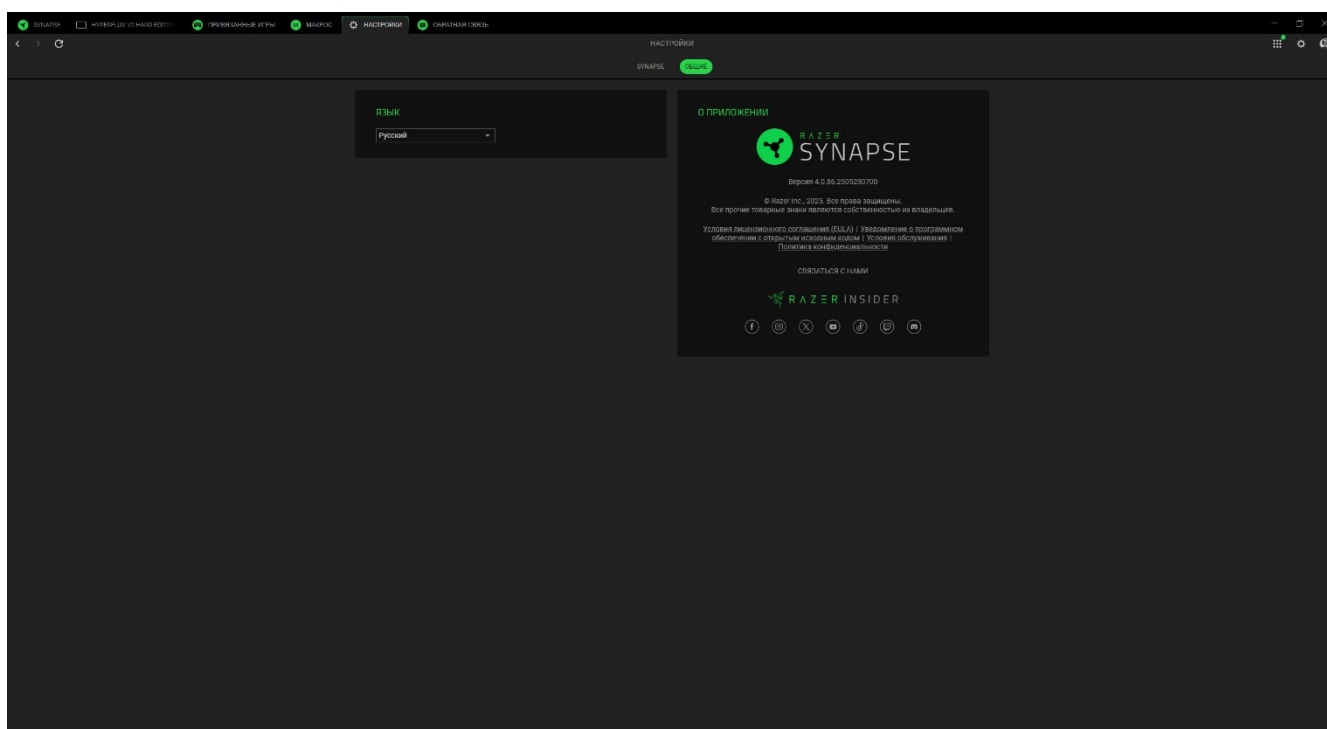

Язык

Этот параметр позволяет изменить язык интерфейса Razer Synapse.

О приложении

В разделе «О программе» отображаются текущая версия ПО и заявление об авторских правах, а также содержатся актуальные ссылки на условия использования Razer. Этот параметр можно также использовать для быстрого доступа к сообществам Razer.

ОБРАТНАЯ СВЯЗЬ

Помогите нам улучшить Razer Synapse, поделившись своими комментариями, предложениями и проблемами с ПО. Вы можете связаться с нами напрямую через эту вкладку и даже получить вознаграждение за сообщение об ошибках.

Выбор типа: Razer Synapse

Адрес электронной почты (Дополнительно)

Имя устройства

Тема

Опишите свой отзыв

ОТПРАВИТЬ 0 / 30000

Получите вознаграждение, сообщив об ошибках!
Присоединитесь к программе вознаграждений за обнаруженные ошибки

6. БЕЗОПАСНОСТЬ И ТЕХНИЧЕСКОЕ ОБСЛУЖИВАНИЕ

ПРАВИЛА ТЕХНИКИ БЕЗОПАСНОСТИ

Для обеспечения максимальной безопасности при использовании Razer Hyperflux V2 Wireless Charging System рекомендуется следовать приведенным ниже правилам.

Если при работе с устройством возникли неполадки, которые не удается устранить с помощью рекомендуемых действий, отключите устройство и позвоните на горячую линию Razer или посетите веб-сайт support.razer.com для получения технической поддержки.

Не разбирайте устройство (это приведет к аннулированию гарантии). Не используйте устройство при нестандартной токовой нагрузке.

Держите устройство вдали от жидкости, сырости или мест с повышенной влажностью. Пользуйтесь устройством только в разрешенном диапазоне температур: от 0°C до 40°C. Если температура выйдет за пределы этого диапазона, выключите устройство и/или отсоедините его и дождитесь, когда температура установится на допустимом уровне.

Избегайте попадания луча мыши прямо в глаза. Следует помнить, что следящий луч всегда включен и НЕ виден невооруженным глазом.

УДОБСТВО ИСПОЛЬЗОВАНИЯ

Исследования показывают, что длительно повторяющиеся монотонные движения, неудобное размещение периферийных устройств компьютера, неправильное положение тела и некорректные привычки способны вызвать неприятные физические ощущения, привести к нервному переутомлению и излишнему напряжению сухожилий и мышц. Ниже перечислены рекомендации для предупреждения вреда здоровью и поддержания комфортных условий при работе с Razer Hyperflux V2 Wireless Charging System.

- Располагайте клавиатуру и монитор прямо перед собой, рядом поместите мышь. Держите локти по бокам своего тела, рядом с туловищем, а клавиатуру располагайте на удобном расстоянии.
- Отрегулируйте высоту стула и стола таким образом, чтобы клавиатура и мышь находились на уровне локтей или чуть ниже.
- Поставьте ноги на опору, сядьте прямо и расслабьте плечи.
- Во время игры расслабьте кисть руки и держите ее ровно. При повторении одних и тех же действий старайтесь не держать руки в согнутом, вытянутом или повернутом положении слишком долго.

- Не следует долгое время опираться запястьями на жесткую поверхность. Используйте подставку под запястья для поддержки запястья при выполнении задач.
- Настройте клавиши на клавиатуре под свой стиль, чтобы свести к минимуму повторяющиеся или неудобные движения при выполнении задач.
- Не следует находиться в одном положении на протяжении всего дня. Время от времени вставайте и отходите от стола, делайте упражнения для рук, плеч, шеи и ног, чтобы снять напряжение.

Если во время работы с мышью у вас возникают неприятные физические ощущения – боль, онемение или покалывание в руках, запястьях, локтях, плечах, шее или спине, – немедленно обратитесь за консультацией к врачу.

ОБСЛУЖИВАНИЕ И ИСПОЛЬЗОВАНИЕ

Для поддержания Razer Hyperflux V2 Wireless Charging System в рабочем состоянии требуется минимальное техническое обслуживание. Раз в месяц рекомендуется отключать устройство от компьютера и протирать мягкой тканью или очищать ватной палочкой, чтобы не скапливались пыль и грязь. Не используйте мыло или агрессивные чистящие вещества.

Чтобы получать максимальное удовольствие от управления, мы настоятельно рекомендуем использовать премиальный коврик для мыши от Razer. Некоторые поверхности могут вызвать чрезмерный износ основания мыши и сократить срок ее эксплуатации.

Следует отметить, что сенсор мыши Razer Hyperflux V2 Wireless Charging System настроен (оптимизирован) специально под коврики для мышей от Razer. Это означает, что тщательное тестирование сенсора подтвердило, что считывание и отслеживание движений мыши Razer Hyperflux V2 Wireless Charging System лучше всего выполняется на ковриках для мышей от Razer.

7. ЮРИДИЧЕСКАЯ ИНФОРМАЦИЯ

ИНФОРМАЦИЯ О ЗАЩИТЕ АВТОРСКИХ ПРАВ И ИНТЕЛЛЕКТУАЛЬНОЙ СОБСТВЕННОСТИ

© Razer Inc., 2025. Все права защищены. Razer, логотип с изображением трехглавой змеи, логотип Razer, девиз «For Gamers. By Gamers.» и логотип «Razer Chroma» являются товарными знаками или зарегистрированными товарными знаками корпорации Razer Inc. и (или) ее дочерних компаний в США и других странах. Фактический вид продукта может отличаться от изображенного на иллюстрациях. Все прочие товарные знаки являются собственностью их владельцев. Гарантия не действует за пределами региона, для которого предназначается продукт.

Windows и логотип Windows являются товарными знаками или зарегистрированными товарными знаками группы компаний Microsoft.

Apple и macOS являются товарными знаками Apple Inc, зарегистрированными в США и других странах и регионах.

Razer Inc. («Razer») является обладателем авторских прав, товарных знаков, торговых тайн, патентов, приложений к патентам или других прав интеллектуальной собственности (зарегистрированных и незарегистрированных), касающихся данного изделия. Предоставление данного руководства не является передачей лицензии на какие-либо из указанных авторских прав, товарных знаков, патентов или других прав интеллектуальной собственности. Вид мыши Razer Hyperflux V2 Wireless Charging System (далее «Продукт») может отличаться от изображений, приведенных на упаковке или где-либо еще. Компания Razer не несет ответственности за подобные отличия или за любые возможные ошибки. Приведенная в документе информация может быть изменена без предварительного уведомления.

ОГРАНИЧЕННАЯ ГАРАНТИЯ НА ПРОДУКТ

Самые новые действующие условия ограниченной гарантии на продукт приведены на сайте [razer.com/warranty](https://www.razer.com/warranty).

ОГРАНИЧЕНИЕ ОТВЕТСТВЕННОСТИ

Razer ни при каких обстоятельствах не несет ответственности за какую бы то ни было упущенную выгоду, утраченную информацию или данные, а также за фактические, побочные, случайные, штрафные или косвенные убытки, возникающие вследствие распределения, продажи, перепродажи, использования или невозможности использования продукта. Ни при

каких обстоятельствах компания Razer не несет ответственности за расходы, превышающие розничную стоимость продукта.

ОБЩИЕ ПОЛОЖЕНИЯ

Данные условия должны регулироваться и толковаться в соответствии с местным законодательством, действующим на территории, где был куплен продукт. Если любое из условий данного Соглашения будет признано недействительным или неисполнимым, то такое условие (в той мере, в которой оно является недействительным или неисполнимым) не будет учитываться и будет считаться исключенным без ущерба для остальных условий. Компания Razer сохраняет за собой право внесения изменений в любые условия в любое время без предварительного уведомления.