



RAZER HYPERFLUX V2 WIRELESS CHARGING SYSTEM

MODE D'EMPLOI

TABLE DES MATIÈRES

1. CE QUI VOUS ATTEND.....	2
2. CE DONT VOUS AVEZ BESOIN.....	3
3. NOUS SOMMES LÀ POUR VOUS.....	4
4. POUR COMMENCER.....	5
5. CONFIGURATION DE VOTRE RAZER HYPERFLUX V2 WIRELESS CHARGING SYSTEM.....	7
6. SÉCURITÉ ET ENTRETIEN.....	22
7. MENTIONS LÉGALES.....	24

1. CE QUI VOUS ATTEND

- Razer Hyperflux V2 Wireless Charging System

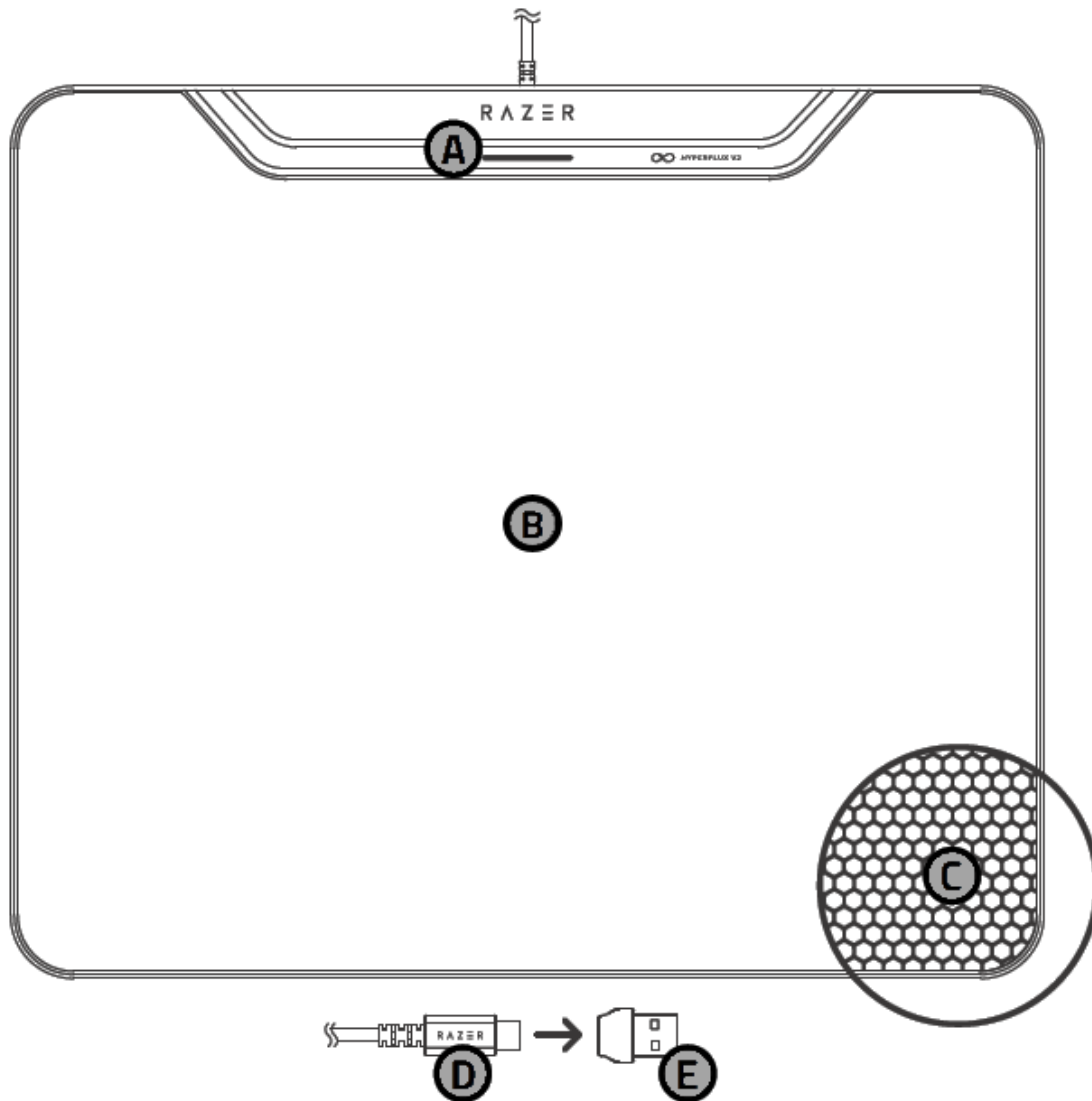

- A.** Indicateur de charge LED
- B.** Tapis de charge continue
- C.** Base caoutchoutée antidérapante
- D.** Connecteur USB Type C
- E.** Adaptateur USB Type C vers USB Type A

- Hyperflux V2 Wireless Charging Puck



- Guide des informations importantes sur le produit

2. CE DONT VOUS AVEZ BESOIN

CONFIGURATION DU PRODUIT

- Port USB Type C ou A
- Souris compatible avec la recharge sans fil Razer*

CONFIGURATION DE RAZER SYNAPSE

- Windows® 10 64 bits (ou version ultérieure)
- Connexion Internet pour l'installation du logiciel



* vendu séparément. Pour obtenir une liste actualisée des souris compatibles, scannez le code QR ou consultez le site suivant rZR.to/razer-hyperflux-v2

3. NOUS SOMMES LÀ POUR VOUS

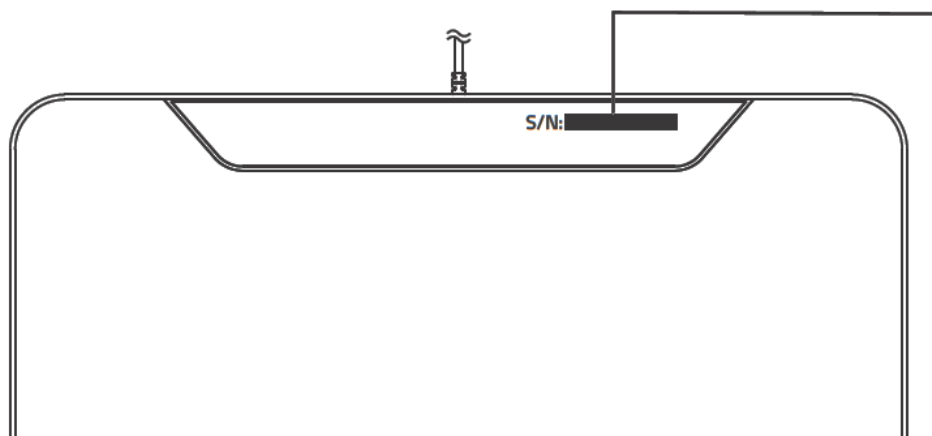

Le numéro de série de votre produit est disponible ici



Enregistrez votre produit et obtenez des avantages exclusifs
[razerid.razer.com/warranty](https://www.razerid.razer.com/warranty)

4. POUR COMMENCER

CONFIGURATION

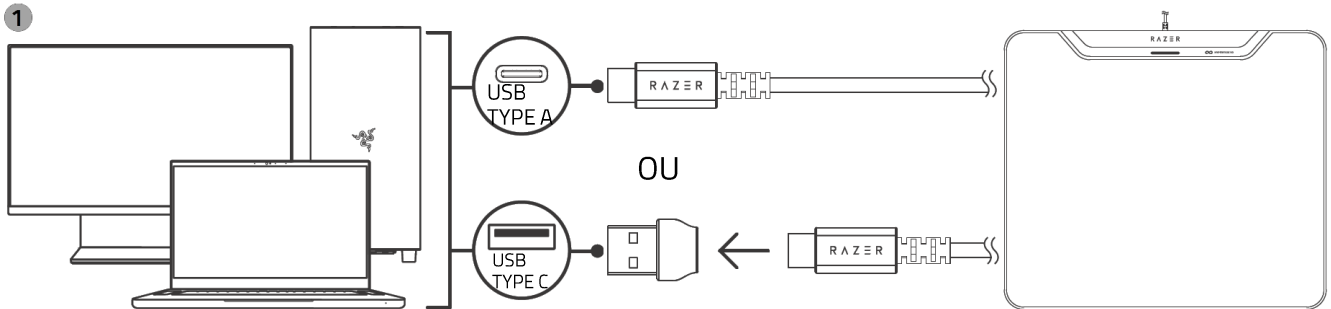

- i** Installez Razer Synapse lorsque vous y êtes invité ou téléchargez le programme d'installation sur razer.com/synapse. Utilisez l'application Razer Synapse pour personnaliser la limite de charge de votre tapis de souris, coupler un clavier, modifier le comportement de couplage, et plus encore.

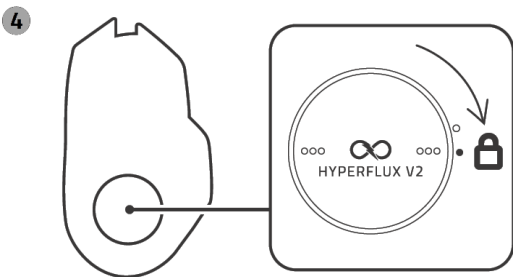
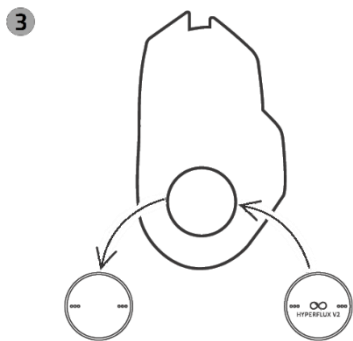
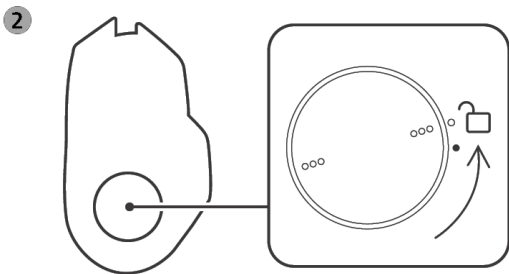

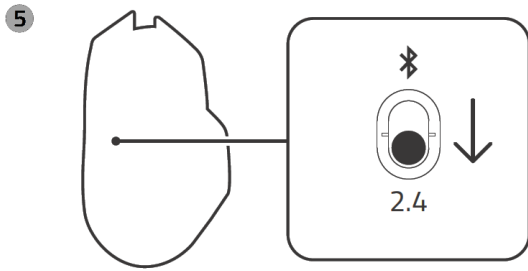

i Utilisez le tableau de bord Razer Synapse pour vérifier si des mises à jour du firmware sont disponibles avant de continuer.

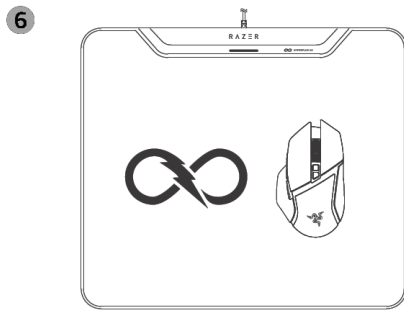

i Avec un processus de synchronisation immédiat, le Razer Hyperflux V2 Wireless Charging System fait tout le travail pour vous. Il suffit de placer votre souris sur le tapis pour qu'elle se connecte et se charge automatiquement.

CHARGE

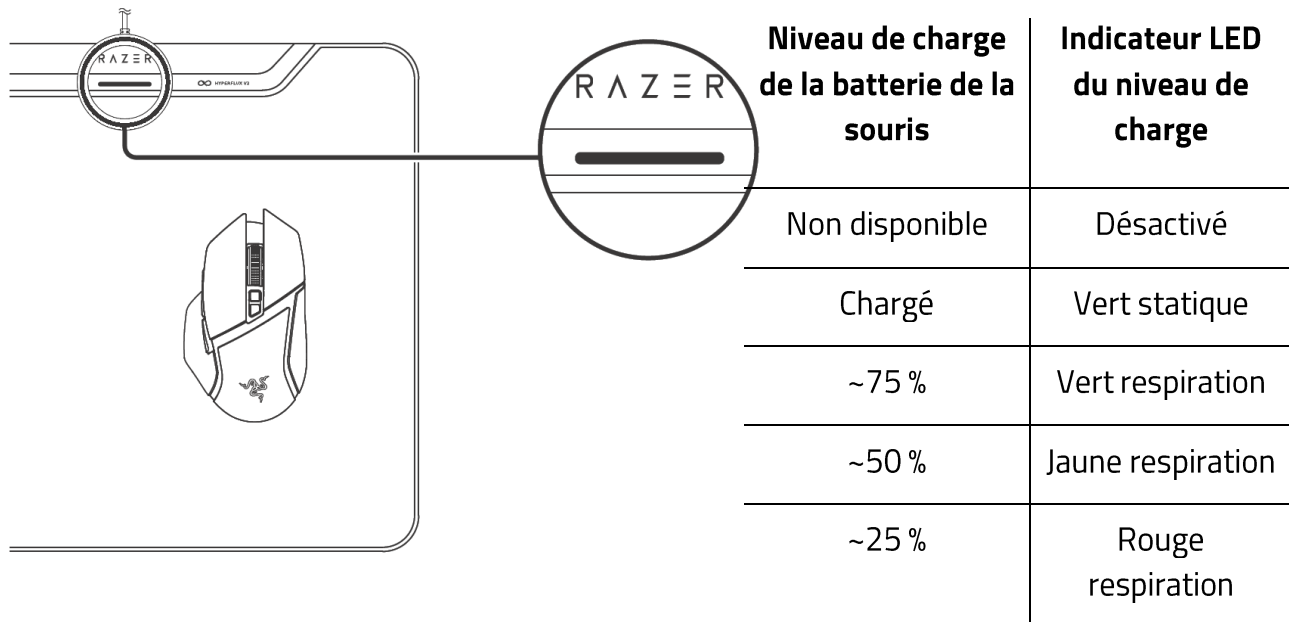

Pour en savoir plus sur votre tapis de souris gaming, consultez le site support.razer.com

5. CONFIGURATION DE VOTRE RAZER HYPERFLUX V2 WIRELESS CHARGING SYSTEM

i *Avis de non-responsabilité : ce guide fournit une vue d'ensemble de la nouvelle application Razer Synapse et peut ne couvrir que partiellement certaines des fonctionnalités de votre appareil. Le nouveau Razer Synapse nécessite une connexion Internet pour l'installation, la mise à jour, l'accès aux fonctions basées sur le cloud et leur sauvegarde. La création d'un compte Razer ID est recommandée, mais facultative. Les fonctionnalités énumérées ici sont susceptibles d'être modifiées en fonction de la version actuelle du logiciel, des appareils connectés ou des applications et des modules complémentaires pris en charge.*

SYNAPSE

L'onglet Synapse est votre onglet par défaut lorsque vous lancez Razer Synapse pour la première fois. Utilisez les boutons ci-dessous pour naviguer dans l'interface utilisateur :

— Réduire

En cliquant sur ce bouton, vous réduisez l'application dans la barre des tâches pendant qu'elle s'exécute en arrière-plan.

□ Agrandir

Ce bouton permet d'agrandir la fenêtre du navigateur pour qu'elle occupe tout l'écran. Pour rétablir la taille initiale de la fenêtre, cliquez à nouveau sur le bouton d'agrandissement.

× Fermer

Ce bouton ferme tous les onglets concernés et met fin à l'application.

< Onglet précédent

En cliquant sur ce bouton, vous revenez au dernier onglet que vous avez visité.

> Onglet suivant

En cliquant sur ce bouton, vous passerez à la page suivante si vous avez récemment utilisé le bouton Onglet précédent.

↻ Onglet Actualiser

Ce bouton permet de recharger la page actuelle. Utilisez cette option si une page ne s'affiche pas correctement ou si vous souhaitez voir le contenu le plus récent.

 Télécharger la mise à jour

Si ce bouton apparaît, cela signifie que des modifications ont été apportées à l'application. Utilisez cette option si une page ne s'affiche pas correctement ou si vous souhaitez voir le contenu le plus récent.

 Plus

En cliquant sur ce bouton, vous ouvrez une fenêtre contextuelle qui vous permet d'accéder facilement aux onglets Appareils, Modules et Autres applications installées.

 Paramètres

En cliquant sur ce bouton, vous ouvrez l'onglet Paramètres, ce qui vous permet de modifier rapidement les paramètres de cette application.

 Profil

Ce bouton ouvre une fenêtre contextuelle permettant d'accéder aux options Se connecter, Commentaire, Évaluer ce logiciel, Ajouter un appareil Wi-Fi et Quitter.

 Informations

En survolant ce bouton, vous obtiendrez des informations supplémentaires sur une caractéristique ou une fonction.

Tableau de bord

Le sous-onglet Tableau de bord est un aperçu de votre Razer Synapse depuis lequel vous pouvez accéder à tous vos appareils, modules et services en ligne Razer.

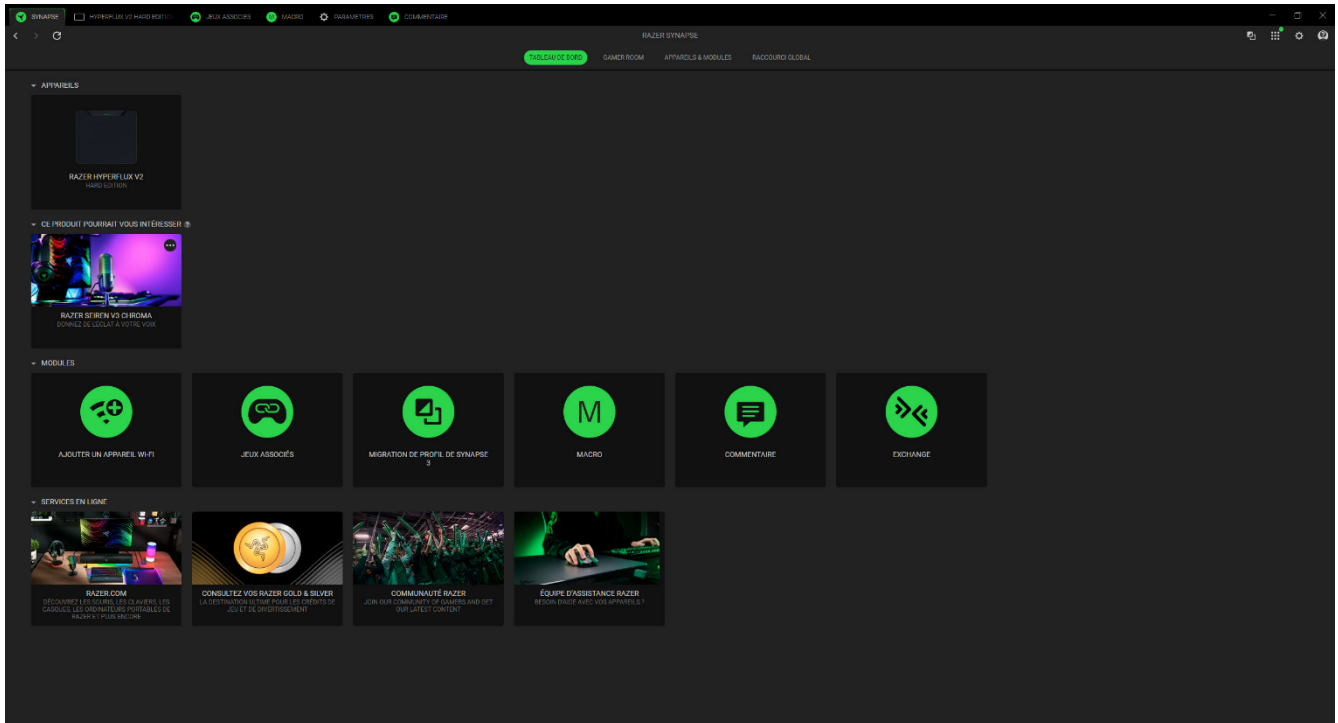

Gamer Room

Le sous-onglet Gamer Room affiche tous les appareils dotés de la fonction Lampe Razer Aether. De ce sous-onglet, vous pouvez afficher et gérer vos appareils pris en charge par Gamer Room.

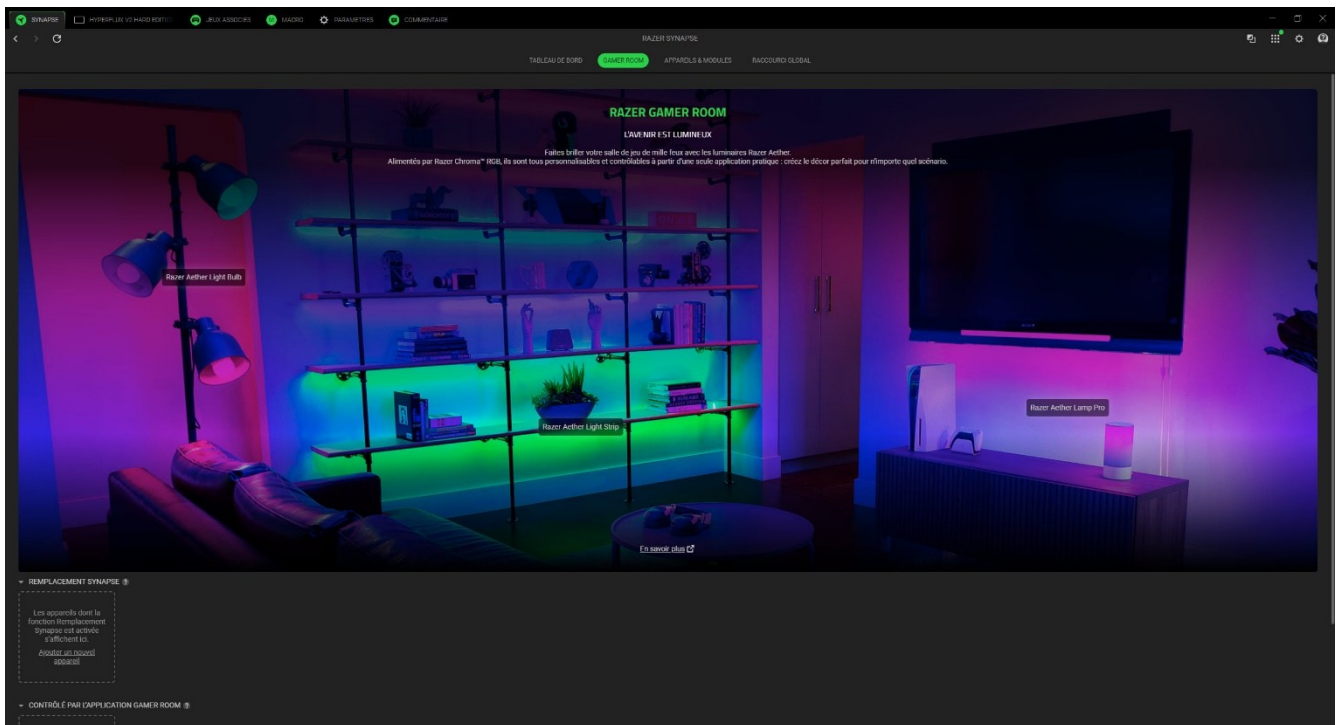

Remplacement Synapse

Cette section vous permet de sélectionner et de personnaliser l'éclairage de votre appareil et de le faire réagir aux jeux compatibles avec Chroma et aux applications Chroma Connect via Razer Synapse.

Contrôlé par l'application Gamer Room

Cette section affiche tous les appareils pris en charge et contrôlés à distance par l'application Gamer Room.

Appareils & modules

Le sous-onglet Modules affiche tous les modules installés et disponibles pour l'installation.

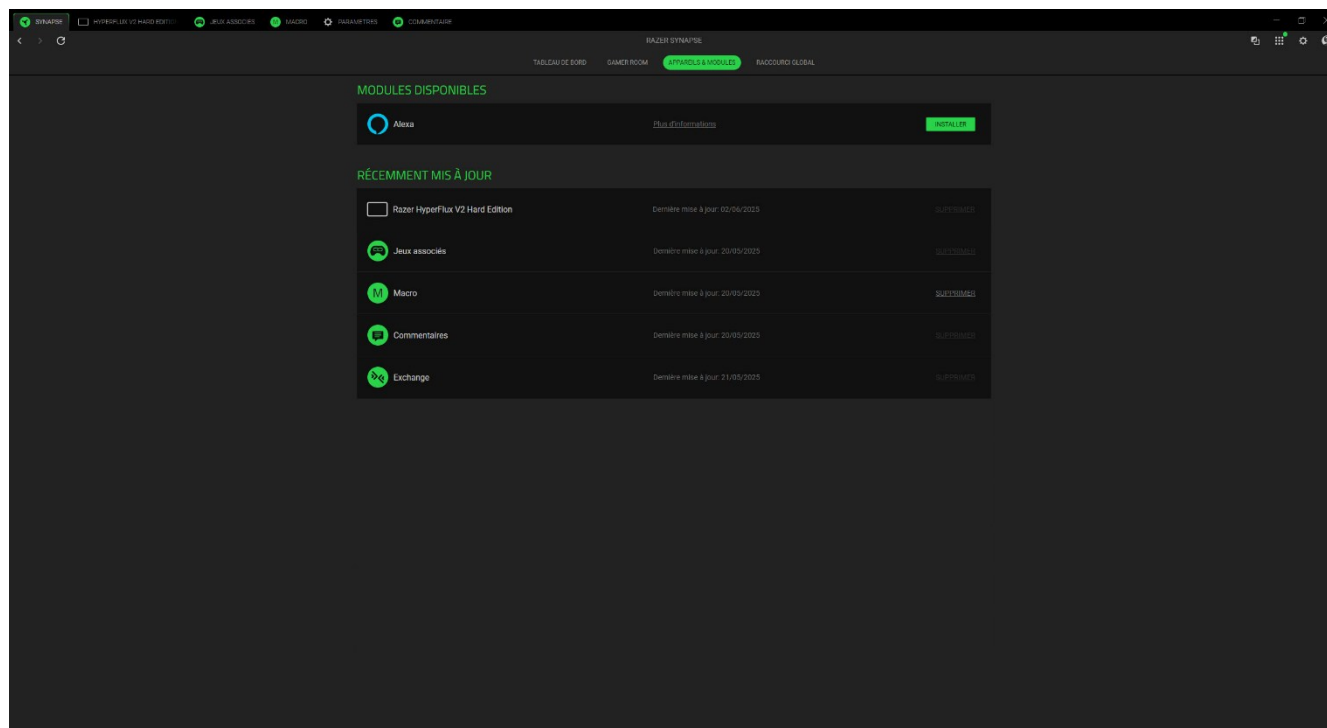

Raccourcis globaux

Associez des opérations ou des fonctions Razer Synapse à des combinaisons de touches personnalisées pour toutes entrées d'appareils compatibles avec Razer Synapse qui s'activeront sur tous vos profils d'appareils.

 *Seules les entrées des appareils compatibles avec Razer Synapse seront reconnues.*

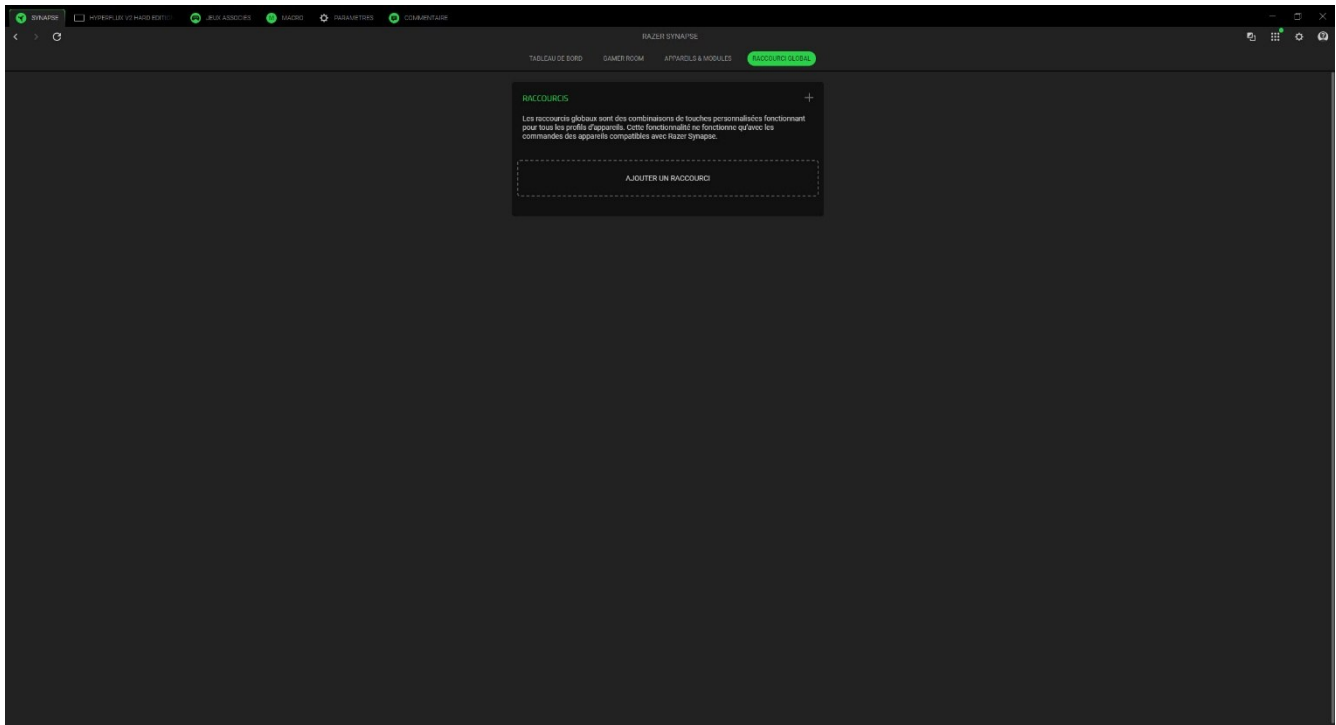

HYPERFLUX V2 WIRELESS CHARGING SYSTEM

L'onglet HyperFlux V2 Wireless Charging System est l'onglet principal de votre tapis de souris Razer. Les modifications effectuées sous cet onglet sont automatiquement enregistrées dans votre système local et votre stockage sur le cloud.

Customize

Le sous-onglet Personnaliser permet de modifier votre HyperFlux V2 Wireless Charging System.

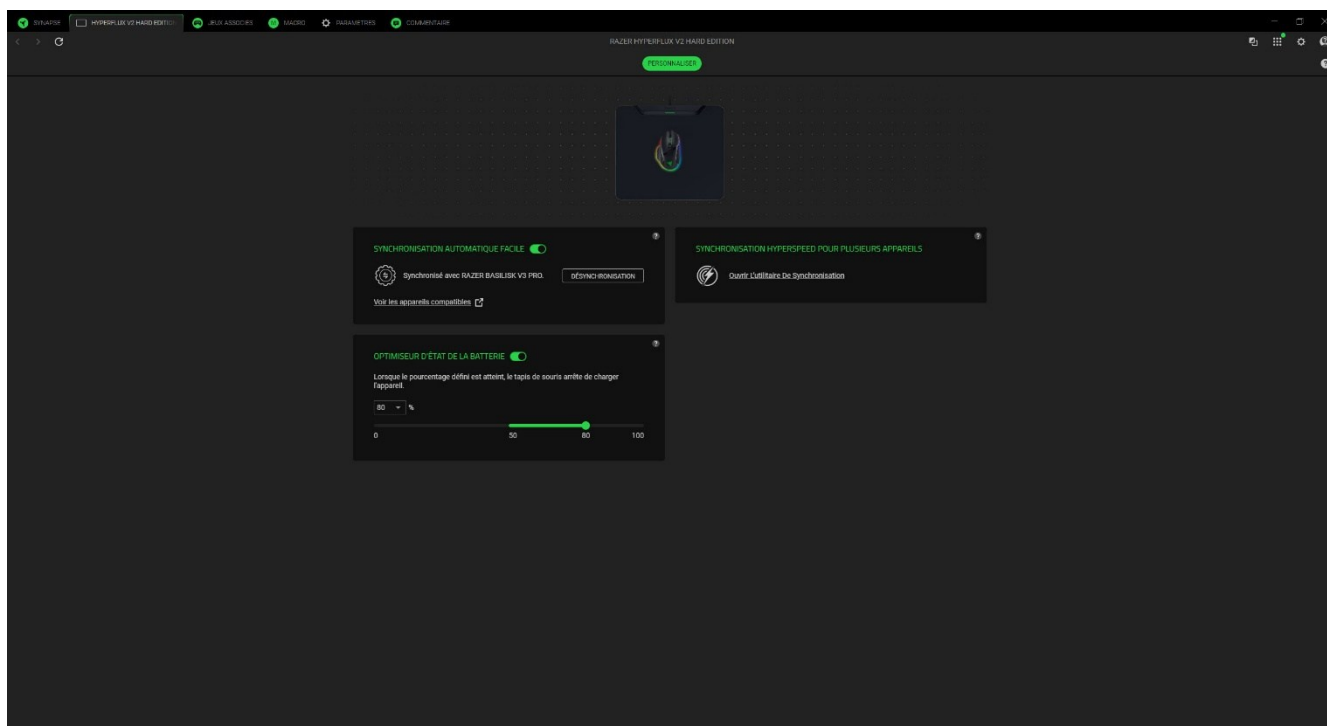

Synchronisation automatique facile

Couplez automatiquement votre souris compatible avec le système de chargement sans fil lorsqu'elle est placée sur le tapis de souris à chargement sans fil.

Optimiseur d'état de la batterie

L'Optimiseur d'état de la batterie vous permet de limiter le niveau de charge de votre appareil Razer lorsqu'il est chargé avec l'HyperFlux V2 Wireless Charging Puck.

Synchronisation HyperSpeed pour plusieurs appareils

Utilisez cette fonction pour connecter un autre appareil compatible à HyperSpeed en utilisant la connexion sans fil de votre Razer HyperFlux V2 Wireless Charging System. Comme sa connexion sans fil permet d'utiliser simultanément un clavier et une souris, il n'est plus nécessaire d'utiliser des dongles distincts pour chaque périphérique.

JEUX ASSOCIÉS

L'onglet Jeux associés vous permet d'ajouter des applications, d'afficher les périphériques associés aux applications ou de rechercher des applications répertoriées.

Jeux

Le sous-onglet Jeux vous permet d'associer des applications à vos périphériques. Vous pouvez aussi classer les applications par ordre alphabétique, par dernier jeu exécuté ou par jeu le plus joué. Les applications seront toujours listées ici même si elles ne sont pas associées à un appareil Razer. Pour ajouter une application qui n'est pas listée à l'écran, vous pouvez utiliser le bouton Ajouter (+) pour la rechercher manuellement ou utiliser le bouton Analyser (🔍) pour la rechercher automatiquement. Cliquez sur le bouton Recherche (🔍) pour rechercher un jeu ou un programme particulier dans la liste.

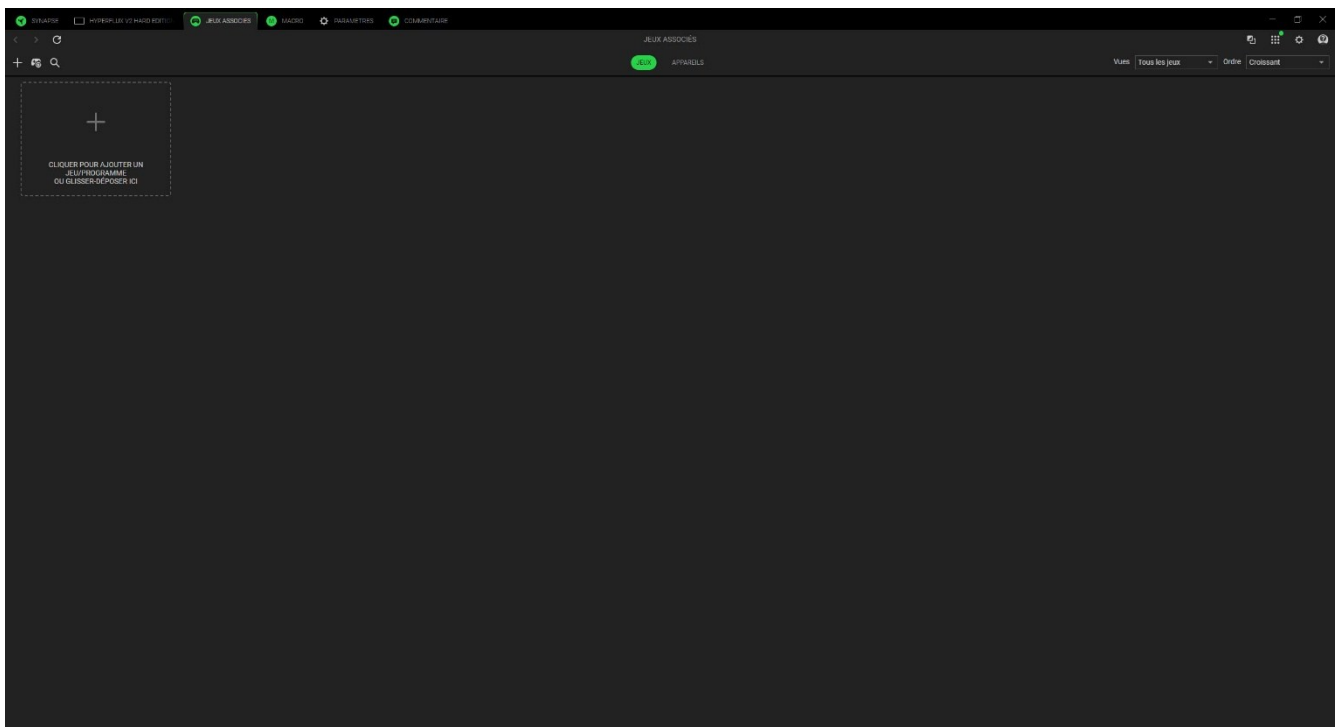

Pour associer une application à votre appareil Razer, cliquez sur celle-ci dans la liste et sélectionnez un appareil et son profil. Votre appareil sera ainsi automatiquement réglé sur le profil sélectionné chaque fois que vous lancerez l'application.

Appareils

Le sous-onglet Appareils vous permet d'afficher vos périphériques et de déterminer les applications qui y sont associées. En sélectionnant un appareil, vous pouvez voir la liste des applications associées, ajouter de nouvelles applications ou supprimer des applications associées. Vous pouvez filtrer ces applications en utilisant la liste déroulante Vues et Ordre. Pour ajouter une application qui ne figure pas sur votre périphérique, vous pouvez faire glisser et déposer le fichier exécutable dans la boîte ou utiliser le bouton Ajouter (+) pour ouvrir la fenêtre de recherche. Dans la fenêtre de recherche, vous pouvez cliquer sur le bouton Actualiser (↻) pour scanner à nouveau les applications installées, sur le bouton Rechercher (🔍) pour rechercher un jeu ou un programme spécifique dans la liste, ou sur le lien Parcourir pour rechercher l'application manuellement.

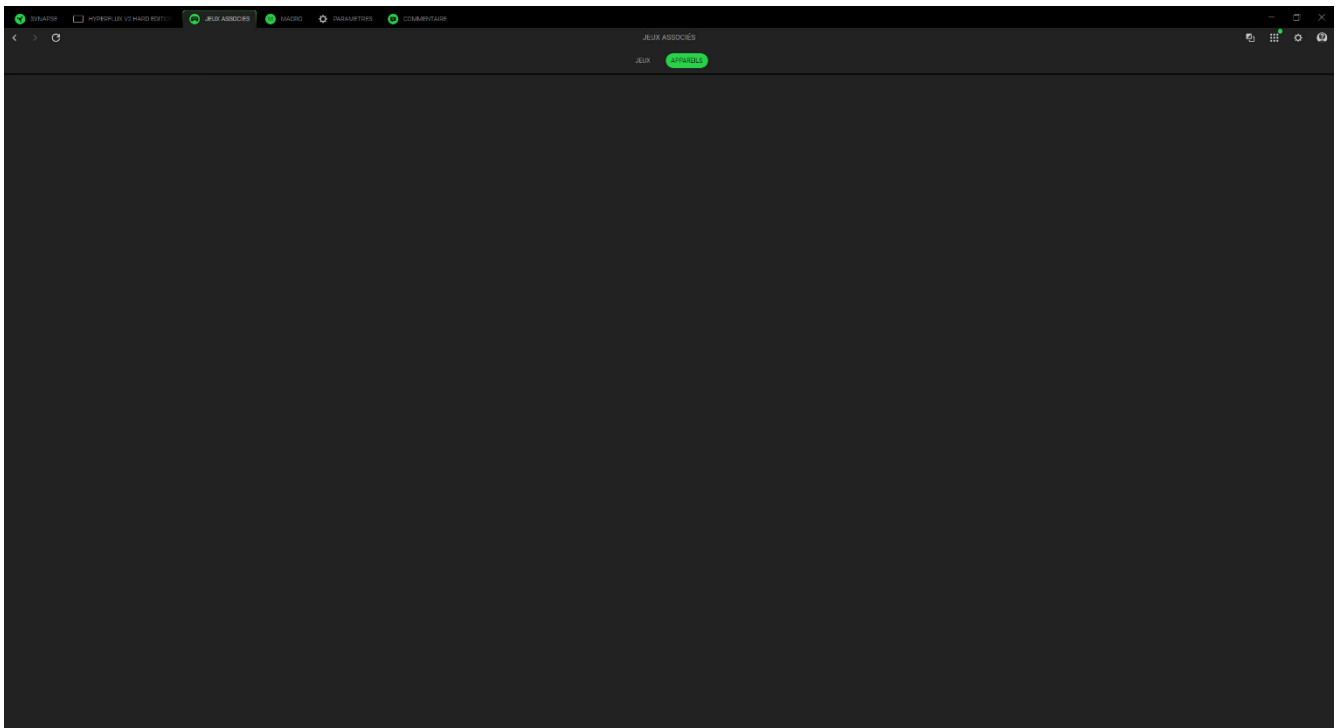

Pour associer une application à votre appareil Razer, cliquez sur la case à cocher en haut à gauche de l'application lorsque vous êtes dans la boîte de recherche. Votre appareil sera ainsi automatiquement réglé sur le profil sélectionné chaque fois que vous lancerez l'application.

MACRO

Si vous devez exécuter une série de commandes complexes avec précision, vous aurez besoin d'une macro. Une macro est un ensemble de frappes, de pressions et de mouvements du curseur enregistrés, que vous pouvez lier à votre appareil et exécuter à tout moment.

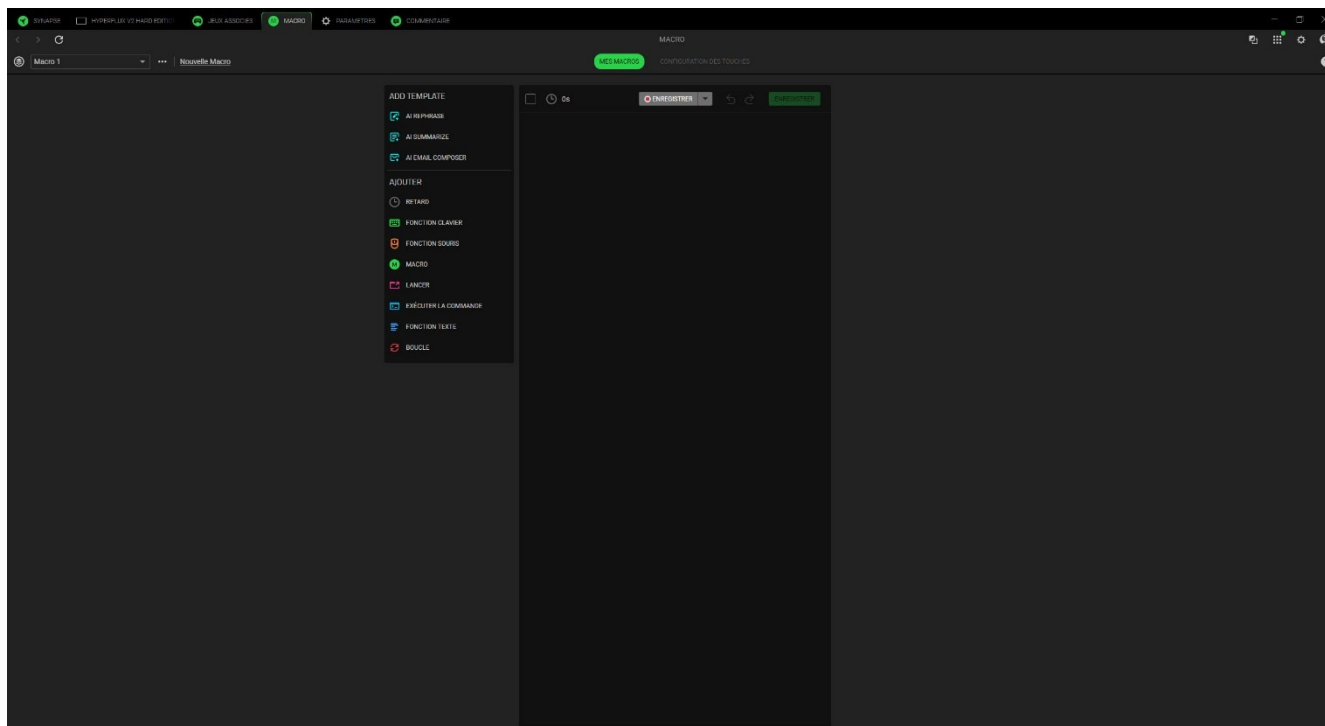

Mes macros

Le sous-onglet Mes macros vous permet de créer, de modifier et d'organiser ces macros pour les assigner aux touches ou aux boutons de votre appareil Razer. Utilisez les boutons ci-dessous pour accéder à vos options de macro :

Barre de défilement des macros



En cliquant sur cette barre déroulante, vous affichez toutes les macros de cet appareil. Ici, vous pouvez rechercher une macro particulière, trier vos macros, créer un nouveau dossier et créer une nouvelle macro. La sélection d'une macro permet d'activer diverses options telles que renommer, dupliquer ou supprimer la macro.

*** Divers

En cliquant sur ce bouton, vous ouvrez une fenêtre contextuelle avec des options liées à votre Macro actuelle.

Nouvelle macro

Utilisez ce lien pour créer et sélectionner rapidement la nouvelle macro.

Une fois que vous avez créé une macro, vous pouvez enregistrer les frappes, les pressions et les mouvements du curseur en cliquant sur le bouton Enregistrer () ou vous pouvez personnaliser la macro en cliquant sur le bouton du menu déroulant () avant de commencer l'enregistrement avec les options suivantes :

- **Retard de démarrage.** Définir un court retard de 1 à 5 secondes avant le début de l'enregistrement.
- **Touche de raccourci.** Attribuez une touche de raccourci pour démarrer l'enregistrement d'une macro même lorsque Razer Synapse est en arrière-plan.
- **Paramètres du retard.** Définissez le retard entre chaque commande.
- **Suivi du mouvement de la souris.** Activez l'enregistrement des mouvements de la souris et définissez les conditions de leur enregistrement.

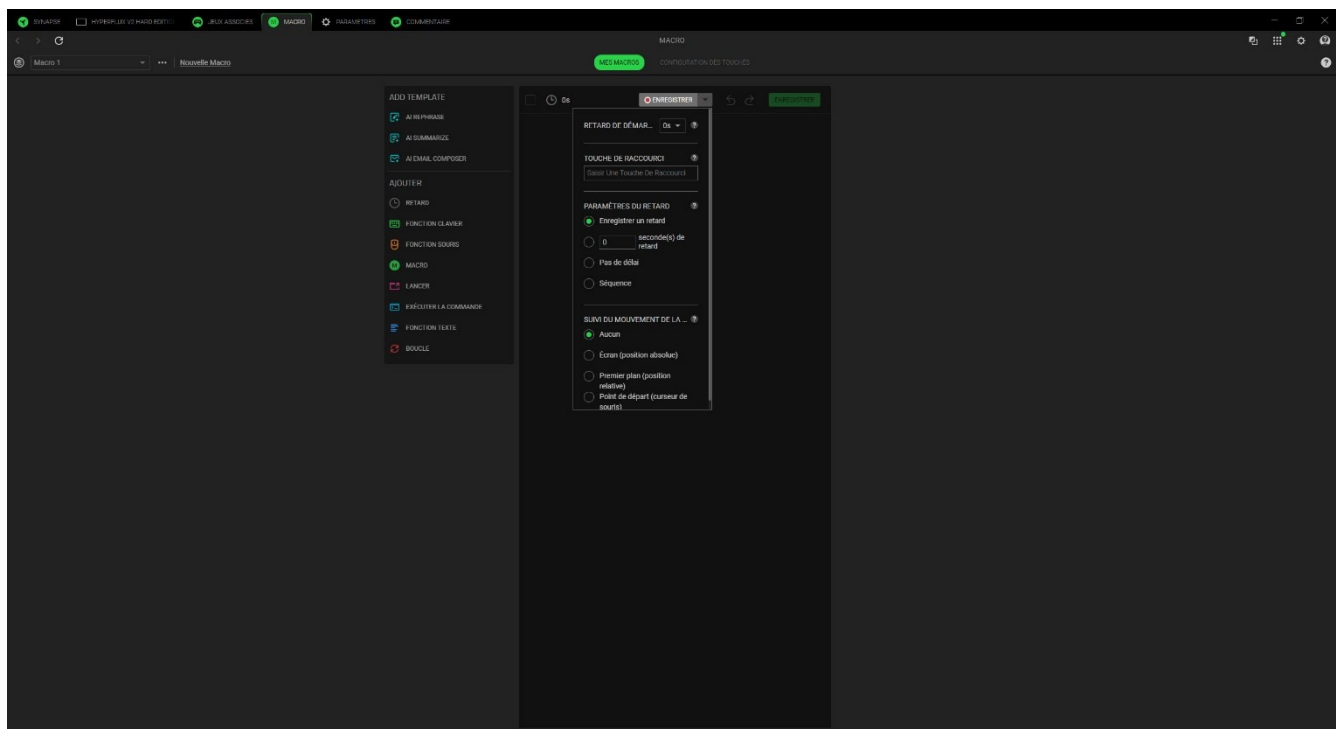

Quand vous aurez fini d'enregistrer les commandes de votre macro, cliquez sur le bouton Arrêter () ou appuyez simplement sur la touche de raccourci pour arrêter la session. Une fois que vous avez enregistré une macro, vous pouvez modifier les commandes saisies en sélectionnant chaque commande dans l'écran de macros. Chaque touche ou bouton pressés est rangé de façon séquentielle. La première commande figure en haut de l'écran.

Le menu Insérer situé à gauche de l'écran permet d'ajouter des retards, d'entrer des frappes et des pressions sur des boutons, d'insérer un groupe entier de macros dans la macro, de lancer des applications, d'exécuter des commandes, de taper des textes et de mettre en boucle un ensemble de commandes dans la macro.

Configuration des touches

Le sous-onglet Configuration des touches vous permet de voir les touches de raccourci de la macro sélectionnée. Vous pouvez associer une macro à la touche ou au bouton de votre choix sans quitter l'onglet Macro en cliquant sur le bouton Associer une macro à vos appareils (+).

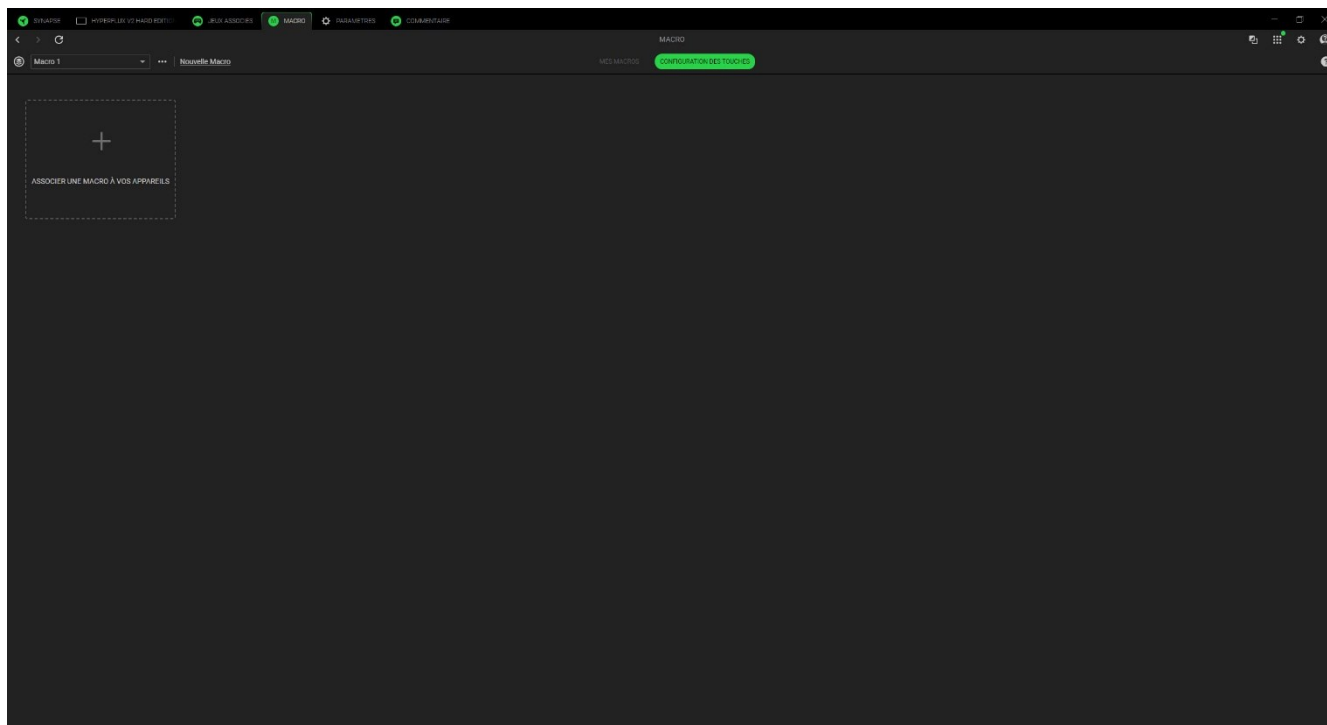

PARAMÈTRES

L'onglet Paramètres, accessible en cliquant sur le bouton (⚙️), vous permet de configurer de nombreuses options, comme indiqué ci-dessous :

Synapse

C'est dans le sous-onglet Synapse que vous trouverez les options spécifiques à l'application.

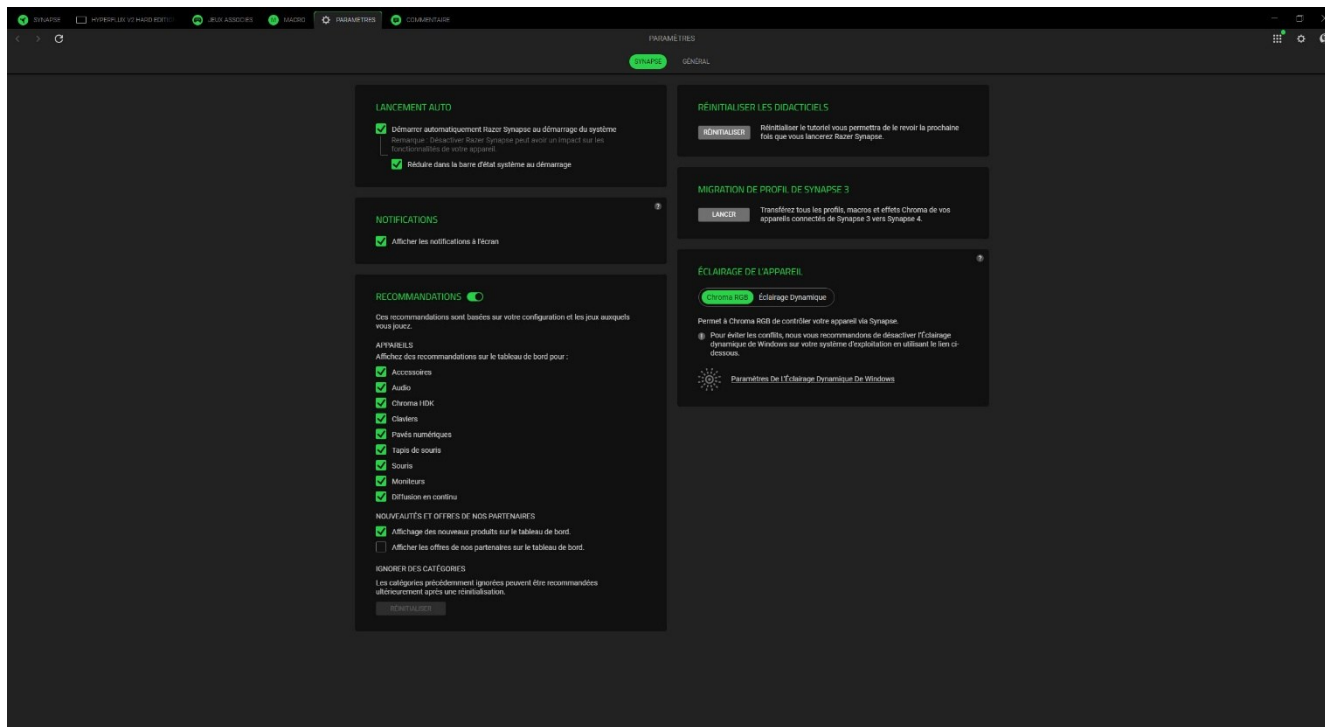

Lancement auto

L'option Lancement auto vous permet de configurer le comportement de démarrage de l'application.

Notifications

L'option Notifications permet à l'application d'afficher des notifications à l'écran, même si vous exécutez des applications en plein écran.

Recommandations

Les recommandations nous permettent d'afficher les derniers produits et fonctionnalités sur votre tableau de bord en fonction des appareils que vous avez installés et des jeux associés.

Réinitialiser les didacticiels

Sélectionner le bouton Réinitialiser réactivera tous les didacticiels qui vous aideront à vous familiariser avec les fonctionnalités de Razer Synapse.

Migration de profils

Lorsque vous passez de Synapse 3 à Synapse 4, l'outil de migration des profils de Synapse 4 détecte automatiquement vos profils et vous aide à les transférer sur Synapse 4 en un seul clic.

Éclairage de l'appareil

Cette option vous permet de choisir l'application qui contrôlera les effets d'éclairage sur votre appareil.

Général

Le sous-onglet Général est la section où vous pouvez accéder à des options diverses pour votre application, ainsi que trouver des informations supplémentaires sur le logiciel.

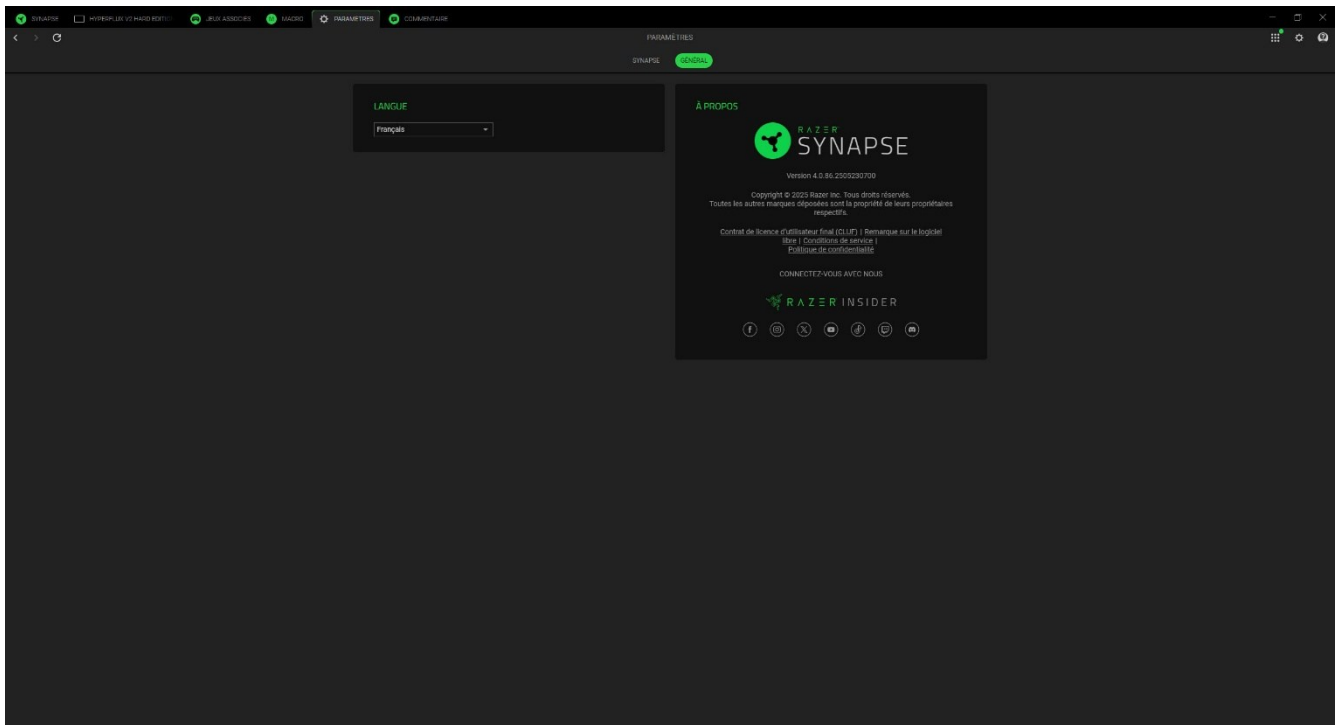

Langue

Cette option vous permet de changer la langue d'affichage de Razer Synapse.

À propos

La section À propos indique la version actuelle du logiciel, affiche la déclaration de copyright et fournit des liens relatifs aux conditions d'utilisation de Razer. Vous pouvez également utiliser cette option pour accéder rapidement aux communautés des réseaux sociaux de Razer.

COMMENTAIRE

Aidez-nous à améliorer Razer Synapse en nous faisant part de vos commentaires, suggestions et problèmes avec le logiciel. Vous pouvez nous contacter directement en utilisant cet onglet et même gagner des récompenses pour signaler des bogues.

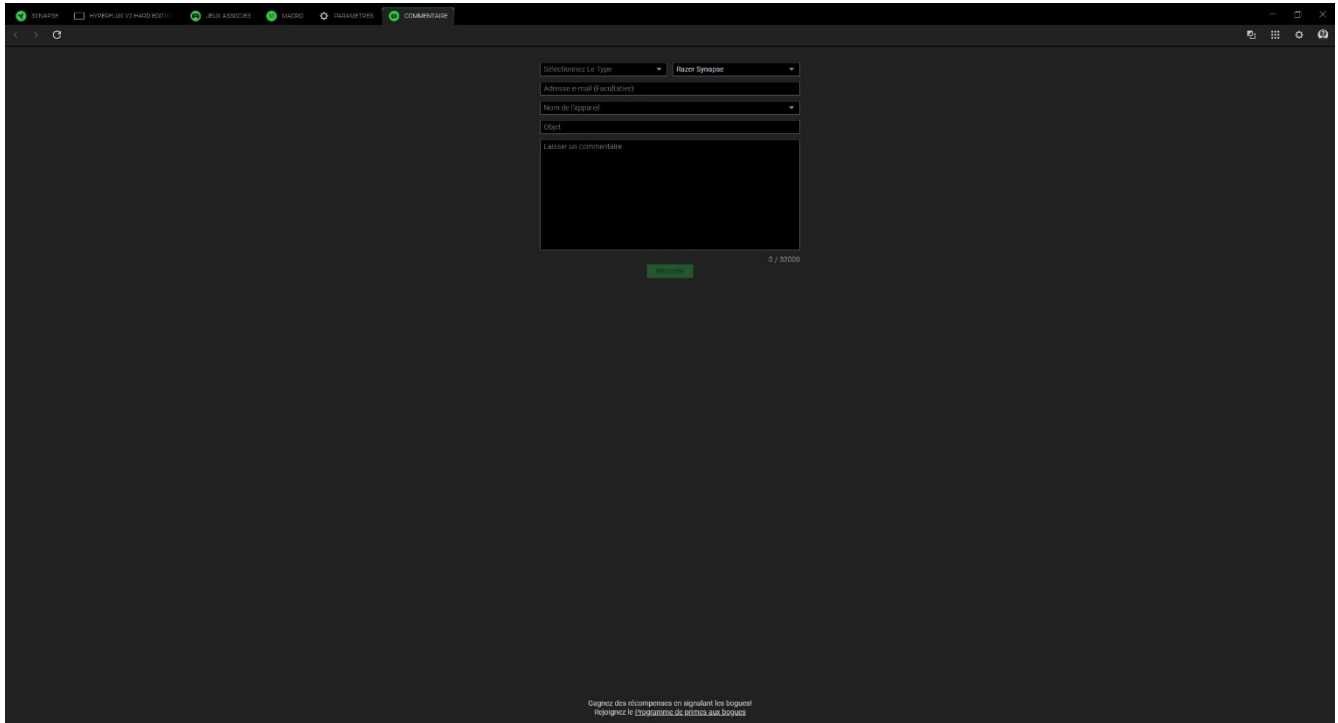

The image shows a dark-themed web interface for submitting a comment. At the top, there is a navigation bar with several tabs: 'STATUTS', 'PROFILS ET MESSAGES', 'PLUS ASSOCIÉS', 'RAZER', 'PROBLÈMES', and 'COMMENTAIRE'. The 'COMMENTAIRE' tab is currently selected. Below the navigation bar, the form contains the following elements:

- A dropdown menu labeled 'Sélectionnez Le Type' with 'Razer Synapse' selected.
- An input field for 'Adresse e-mail (obligatoire)'.
- A dropdown menu for 'Nom de l'appareil'.
- An input field for 'Objet'.
- A large text area for 'Laissez un commentaire'.
- A green 'Envoyer' button at the bottom right of the form.
- A character count '0 / 2000' next to the text area.

At the bottom of the page, there is a small text notice: 'Gagnez des récompenses en signalant les bogues! rejoignez le programme de bétes aux boîtes'.

6. SÉCURITÉ ET ENTRETIEN

CONSIGNES DE SÉCURITÉ

Afin d'utiliser votre Razer Hyperflux V2 Wireless Charging System dans des conditions de sécurité optimales, nous vous recommandons de suivre les consignes suivantes :

Si vous avez des difficultés à utiliser correctement l'appareil et que le dépannage ne fonctionne pas, débranchez l'appareil et contactez le service d'assistance téléphonique de Razer ou rendez-vous sur support.razer.com pour obtenir de l'aide.

Ne démontez pas l'appareil (ceci annulerait la garantie) et n'essayez pas de le faire fonctionner avec une charge de courant anormale.

Conservez l'appareil à l'abri des liquides et de l'humidité. Faites fonctionner le périphérique uniquement à une température comprise entre 0 °C et 40 °C. Si la température dépasse ces limites, éteignez et/ou débranchez l'appareil pour laisser la température se stabiliser à un degré optimal.

ENTRETIEN ET UTILISATION

Le produit nécessite un minimum d'entretien pour être conservé dans un état de fonctionnement optimal. Une fois par mois, nous vous recommandons de déconnecter l'appareil de l'ordinateur et de le nettoyer avec un chiffon doux ou un coton-tige pour empêcher les dépôts de saleté. N'utilisez pas de savon ou de produits nettoyants agressifs.

RECOMMANDATIONS POUR LE TAPIS DE SOURIS

Le tapis de souris nécessite une connexion USB capable de fournir une puissance suffisante pour charger une souris compatible avec la recharge sans fil. Le chargement peut être affecté lors de la connexion à un port USB non alimenté ou à un hub USB non alimenté, que l'on trouve principalement sur les claviers et les périphériques.

N'utilisez pas ou ne placez pas l'appareil à proximité d'une source d'eau, d'humidité ou d'autres surfaces humides.

N'utilisez pas ou ne placez pas l'appareil à proximité de sources de chaleur, d'une flamme nue, ou d'autres surfaces chaudes telles que radiateurs, cuisinières, cheminées ou bougies.

Ce produit ne doit être utilisé qu'avec des souris compatibles avec la recharge sans fil Razer. Veuillez vérifier que votre appareil est compatible avec le tapis de souris avant de le charger. Razer ne saurait être tenu responsable pour tout dégât subi par tout appareil lors de l'utilisation du tapis de souris.

Ne placez pas (ou ne faites pas glisser) d'objets lourds, tranchants ou rugueux sur le dessus du tapis de souris, car cela pourrait rayer ou endommager sa surface.

Évitez de donner des coups sur le tapis de souris avec des objets durs ou pointus et n'y placez pas d'objets très chauds ou très froids.

Ne placez pas le tapis de souris sur une surface ou une structure métallique.

Ne placez pas d'objets métalliques, de téléphones portables, de station de charge ou de dispositifs de chargement sans fil à moins de 20 cm de la souris.

Ne placez pas le tapis de souris à moins d'un mètre d'un routeur Wi-Fi ou d'un autre appareil.

ATTENTION : NE PAS PLIER ou COURBER le tapis de souris ; cela pourrait endommager ou déformer le produit et annuler la garantie.

7. MENTIONS LÉGALES

INFORMATIONS SUR LES DROITS D'AUTEUR ET DROITS DE PROPRIÉTÉ INTELLECTUELLE

©2025 Razer Inc. Tous droits réservés. Razer, le logo du serpent à trois têtes, le logo Razer, « For Gamers. By Gamers. » et le logo « Razer Chroma » sont des marques commerciales ou des marques commerciales déposées de Razer Inc. et/ou des sociétés affiliées aux États-Unis ou dans d'autres pays. Le produit actuel peut différer des images. Toutes les autres marques commerciales sont la propriété de leurs propriétaires respectifs. Garantie non valable en dehors de la région pour laquelle le produit est destiné.

Windows et le logo Windows sont des marques commerciales ou des marques commerciales déposées appartenant aux entreprises du groupe Microsoft.

Razer Inc. (« Razer ») peut avoir des droits d'auteur, des marques commerciales, des secrets de fabrication, des brevets, des demandes de brevet, ou d'autres droits de propriété intellectuelle (enregistrés ou non enregistrés) concernant le produit dans ce guide. Ce guide ne vous donne pas de licence pour ce droit d'auteur, cette marque commerciale, ce brevet ou tout autre droit de propriété intellectuelle. Razer Hyperflux V2 Wireless Charging System (le « Produit ») peut différer des images, que ce soit sur l'emballage ou autre. Razer n'assume aucune responsabilité pour de telles différences ou pour toute erreur pouvant apparaître. Les informations contenues dans ce document sont susceptibles d'être modifiées sans préavis.

GARANTIE LIMITÉE DU PRODUIT

Pour connaître les dernières conditions et les conditions actuelles de la garantie limitée du produit, veuillez vous rendre sur razer.com/warranty.

LIMITATION DE RESPONSABILITÉ

Razer ne sera en aucun cas responsable de toute perte de profit, d'informations ou de données, de dommages spéciaux, fortuits, indirects, punitifs ou consécutifs, ou de dommages fortuits découlant de la distribution, la vente, la revente, l'utilisation, ou l'incapacité d'utiliser le produit. En aucun cas la responsabilité de Razer ne peut excéder le prix d'achat au détail du produit.

GÉNÉRALITÉS

Ces conditions seront régies par et interprétées conformément aux lois de la juridiction dans laquelle le produit a été acheté. Si l'une des conditions définies ici est jugée non valide ou inapplicable, cette condition (dans la mesure où elle est non valide ou inapplicable) n'aura alors

aucun effet et sera considérée comme exclue sans invalider aucune des conditions restantes.
Razer se réserve le droit de modifier toute condition à tout moment sans préavis.