



RAZER HYPERFLUX V2 WIRELESS CHARGING SYSTEM

HANDBUCH

INHALT

1. LIEFERUMFANG.....	2
2. DAS BRAUCHST DU.....	3
3. HOL DIR DAS KOMPLETTPAKET.....	3
4. ERSTE SCHRITTE.....	4
5. SO KONFIGURIERST DU DEINE RAZER HYPERFLUX V2 WIRELESS CHARGING SYSTEM.....	6
6. SICHERHEIT UND WARTUNG.....	21
7. RECHTLICHE HINWEISE.....	23

1. LIEFERUMFANG

- Razer Hyperflux V2 Wireless Charging System

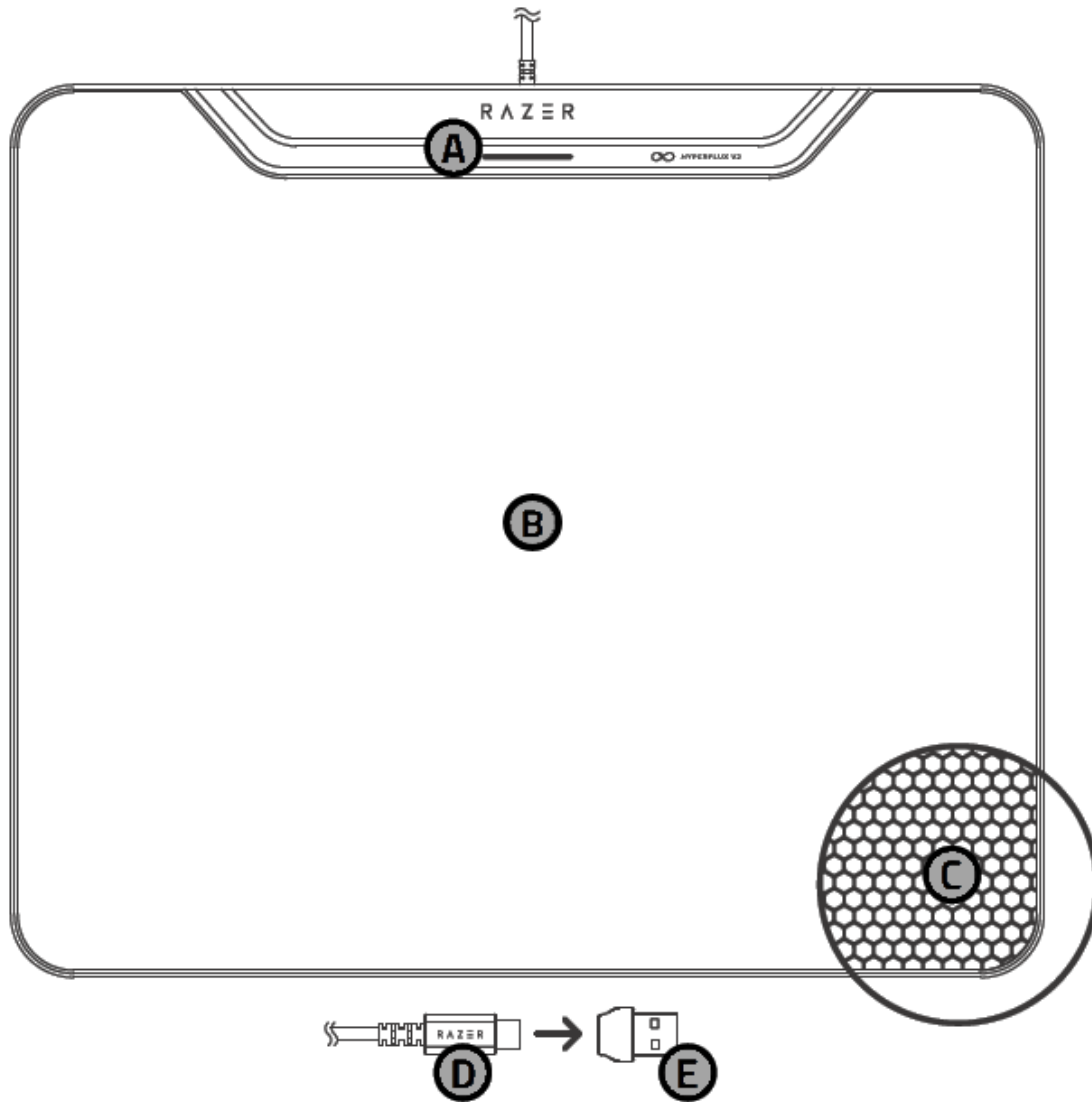

- A. LED-Ladeanzeige
- B. Mauspad für kontinuierliches Aufladen
- C. Rutschfeste gummierte Unterseite
- D. USB-Anschluss (Typ-C)
- E. USB-Adapter (USB-C auf USB-A)

- Razer Hyperflux V2 Wireless Lade-Puck



- Wichtige Produktinformationen

2. DAS BRAUCHST DU

PRODUKTANFORDERUNGEN

- USB-Anschluss (Typ-C oder Typ-A)
- Kompatible Razer Maus, die kabelloses Aufladen unterstützt*



RAZER SYNAPSE-ANFORDERUNGEN

- Windows® 10 64-bit (oder höher)
- Internetverbindung für Software für Installation

**Separat erhältlich. Um dir eine aktualisierte Liste kompatibler Mäuse anzusehen, scanne den QR-Code oder besuche rzt.to/razer-hyperflux-v2*

3. HOL DIR DAS KOMPLETTPAKET

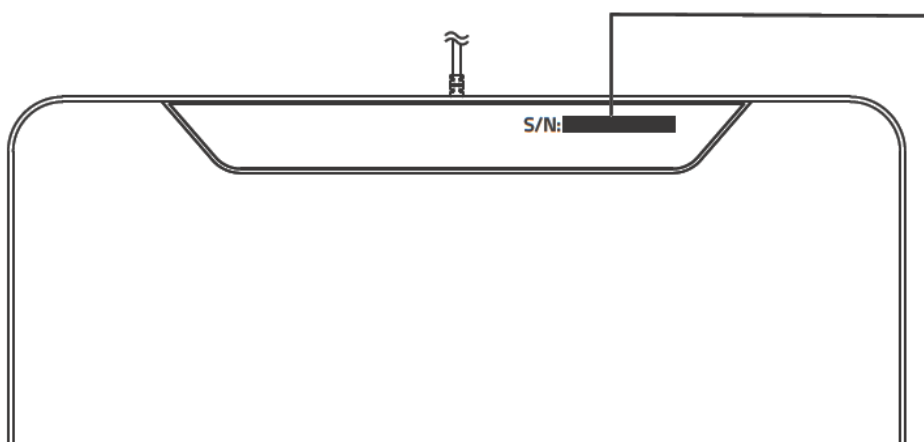

Die Seriennummer deines Produktes kannst du hier finden.



Registrierte dein Produkt und hol dir exklusive Vorteile
razerid.razer.com/warranty

4. ERSTE SCHRITTE

EINRICHTEN

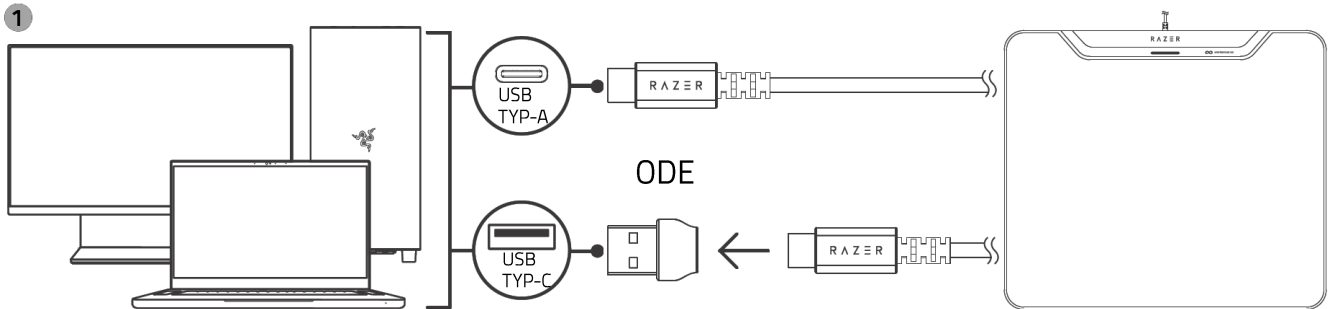

i Installiere bei Aufforderung Razer Synapse oder lade dir das Installationsprogramm hier herunter: [razer.com/synapse](https://www.razer.com/synapse). Mit Razer Synapse kannst du das Aufladelimit deines Mauspads anpassen, eine Tastatur koppeln, das Kopplungsverhalten ändern und noch viel mehr.

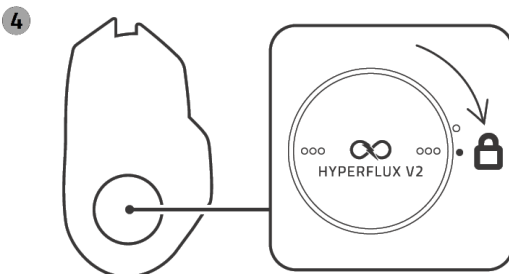
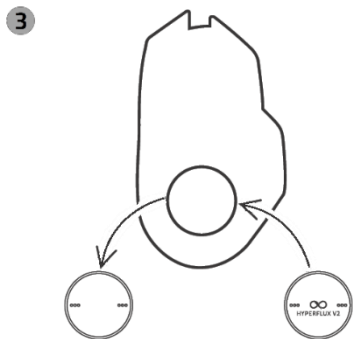
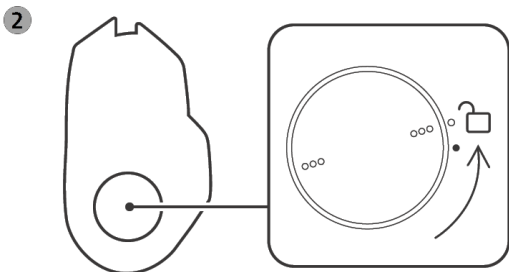

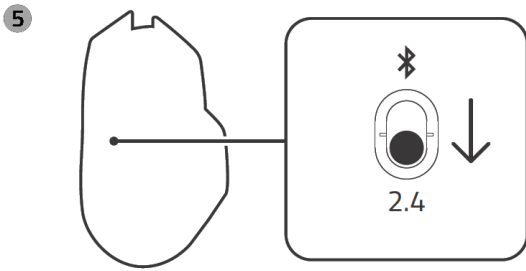

i Suche per Razer Synapse nach Firmware-Updates bevor du fortfährst.

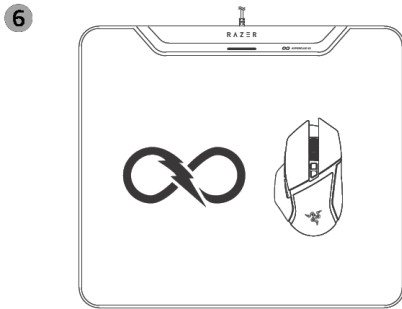

i Dank sofortiger Kopplung ist das Razer Hyperflux V2 Wireless Charging System als kabelloses Ladesystem sofort einsatzbereit. Einfach zum Verbinden die Maus auf das Mauspad legen, und schon wird sie automatisch aufgeladen.

AUFLADEN

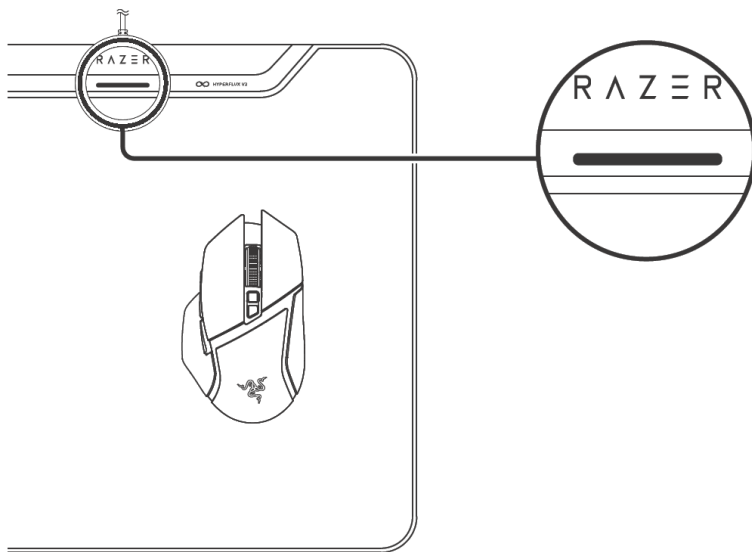

Status des Maus-Akkus	Status der LED-Ladeanzeige
Nicht verfügbar	Deaktiviert
Aufgeladen	Durchgehend Grün
ca. 75 %	Atmung Grün
ca. 50 %	Atmung Gelb
ca. 25 %	Atmung Rot

Mehr über dein Mauspad in Gaming-Qualität findest du unter support.razer.com.

5. SO KONFIGURIERST DU DEINE RAZER HYPERFLUX V2 WIRELESS CHARGING SYSTEM

i *Hinweis: Dieses Handbuch bietet einen Überblick über das neue Razer Synapse und behandelt unter Umständen einige der Features deines Geräts nur zum Teil. Das neue Razer Synapse benötigt eine Internet-Verbindung für Installation, Aktualisierung, Nutzung und Speichern cloud-basierter Features. Die Registrierung für eine Razer ID ist empfohlen, aber optional. Bei allen hier aufgeführten Features sind Änderungen vorbehalten, abhängig von der aktuellen Softwareversion, verbundenen Geräten und installierten Add-ons.*

SYNAPSE

Die Registerkarte "Synapse" ist die Standardregisterkarte, wenn du Razer Synapse zum ersten Mal startest. Mithilfe der folgenden Schaltflächen navigierst du auf der Benutzeroberfläche:

— Minimieren

Klicke auf diese Schaltfläche, um die App in der Taskleiste zu minimieren, während sie im Hintergrund aktiv ist.

□ Maximieren

Diese Schaltfläche dehnt das Browser-Fenster auf den gesamten Bildschirm aus. Um das Fenster in seiner ursprünglichen Größe wiederherzustellen, klicke erneut auf die Schaltfläche "Maximieren".

× Schließen

Diese Schaltfläche schließt alle relevanten Registerkarten und beendet die App vollständig.

< Vorherige Registerkarte

Klicke auf diese Schaltfläche, um zur zuletzt besuchten Registerkarte zurückzukehren.

> Nächste Registerkarte

Klicke auf diese Schaltfläche, um zur nächsten Seite zu gelangen, falls du zuvor auf die Schaltfläche "Vorherige Registerkarte" geklickt hast.

↻ Registerkarte "Aktualisieren"

Diese Schaltfläche lädt die aktuelle Seite erneut. Nützlich, falls eine Seite nicht richtig angezeigt wird oder du wirklich den aktuellsten Content sehen möchtest.

Update herunterladen

Erscheint diese Schaltfläche, wurden Änderungen an der App vorgenommen. Nützlich, falls eine Seite nicht richtig angezeigt wird oder du wirklich den aktuellsten Content sehen möchtest.

Mehr

Klicke auf diese Schaltfläche, um ein Pop-up erscheinen zu lassen, mit dessen Hilfe du ganz leicht auf deine Registerkarten "Geräte", "Module" und "Andere installierte Apps" zugreifen kannst.

Einstellungen

Klicke auf diese Schaltfläche, um die Registerkarte "Einstellungen" zu öffnen, wo du im Handumdrehen die Einstellungen dieser App anpassen kannst.

Profil

Diese Schaltfläche öffnet ein Pop-up, mit dem du auf die Optionen "Anmelden", "Feedback", "Diese Software bewerten", "WLAN-Gerät hinzufügen" und "Verlassen" zugreifen kannst.

Info

Lässt du den Mauszeiger über dieser Schaltfläche verweilen, erscheinen zusätzliche Informationen zu einem Feature oder einer Funktion.

Cockpit

Die Registerkarte "Cockpit" bietet dir eine Übersicht über Razer Synapse. Von dort aus kannst du auf alle deine Razer Geräte, Module und Online-Dienste zugreifen.

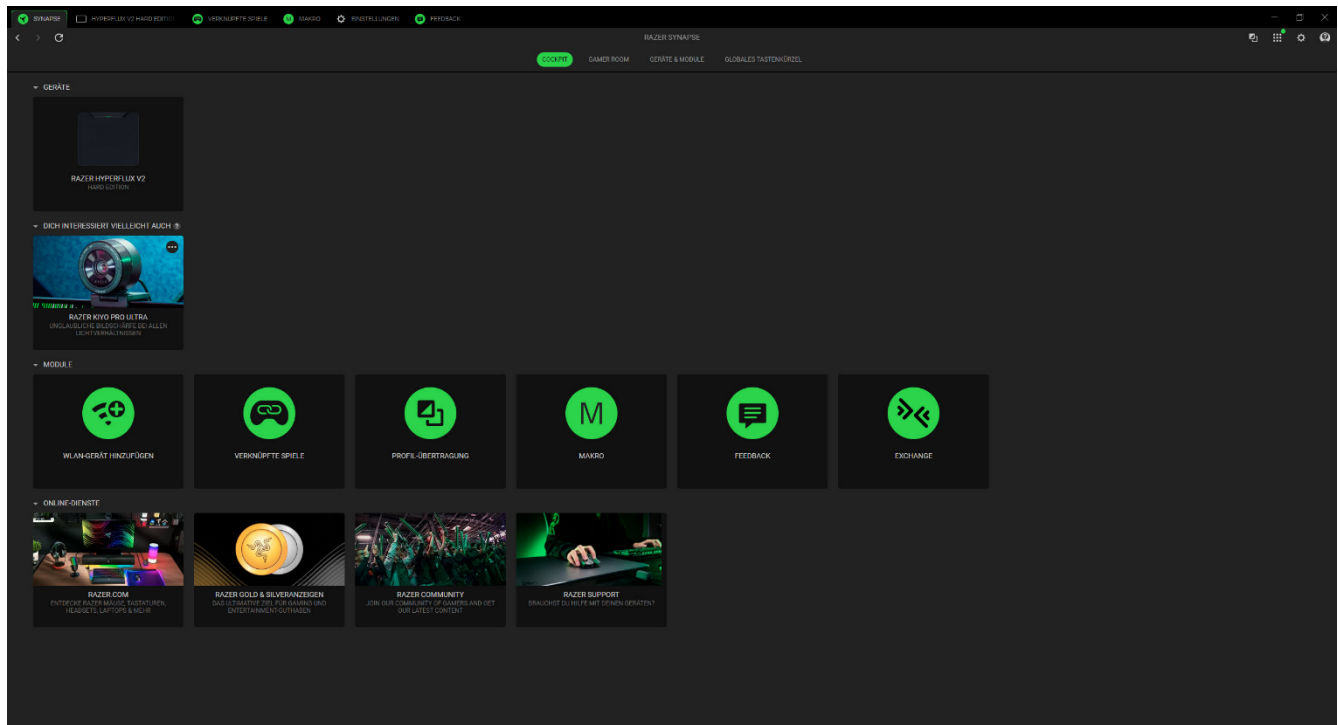

Gamer Room

Die Registerkarte "Gamer Room" zeigt dir alle Geräte an, die Razer Aether-Beleuchtung unterstützen. Hier kannst du dir deine Geräte mit Gamer Room-Unterstützung ansehen und sie verwalten.

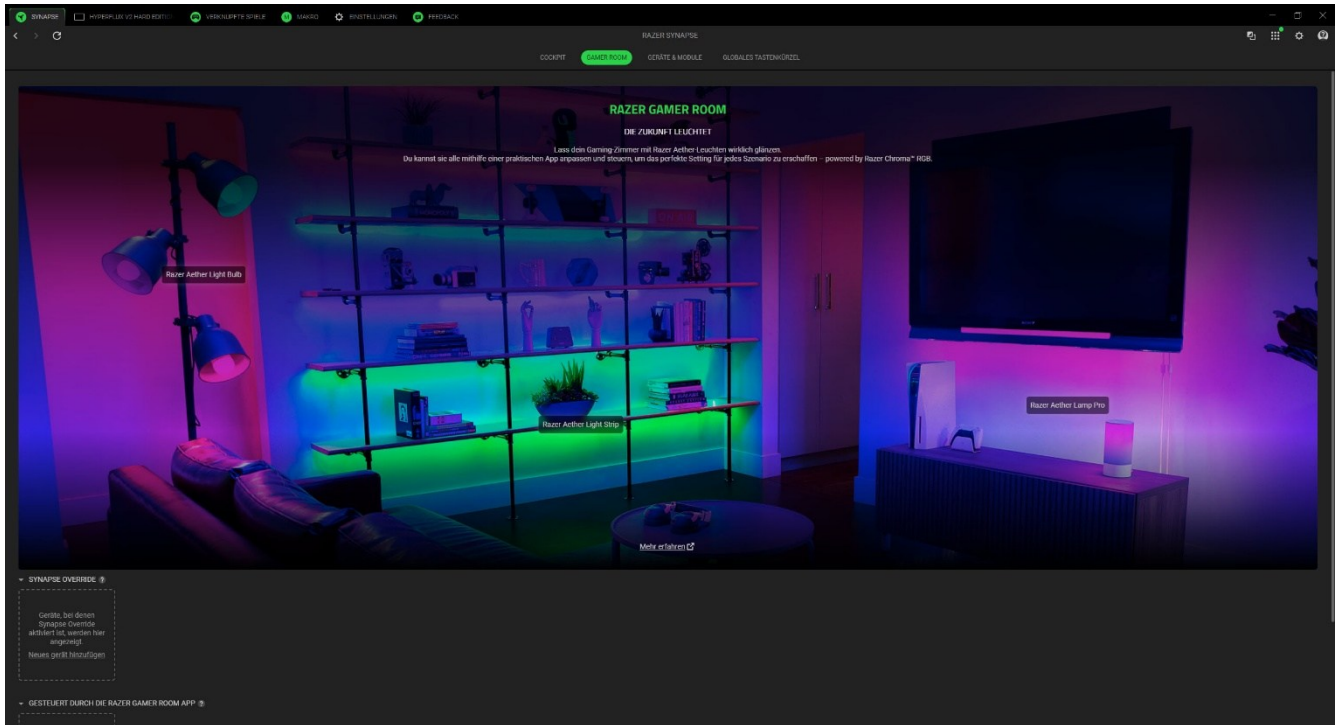

Synapse Override

Hier kannst du die Beleuchtung deines Geräts auswählen und anpassen. Lass sie auf Spiele mit Razer Chroma-Unterstützung und Chroma Connect Apps reagieren.

Gesteuert durch die Gamer Room App

Hier siehst du alle unterstützten Geräte, die von der Gamer Room App gesteuert werden.

Geräte & Module

Unter der Registerkarte "Module" werden alle installierten und zur Installation verfügbaren Module angezeigt.

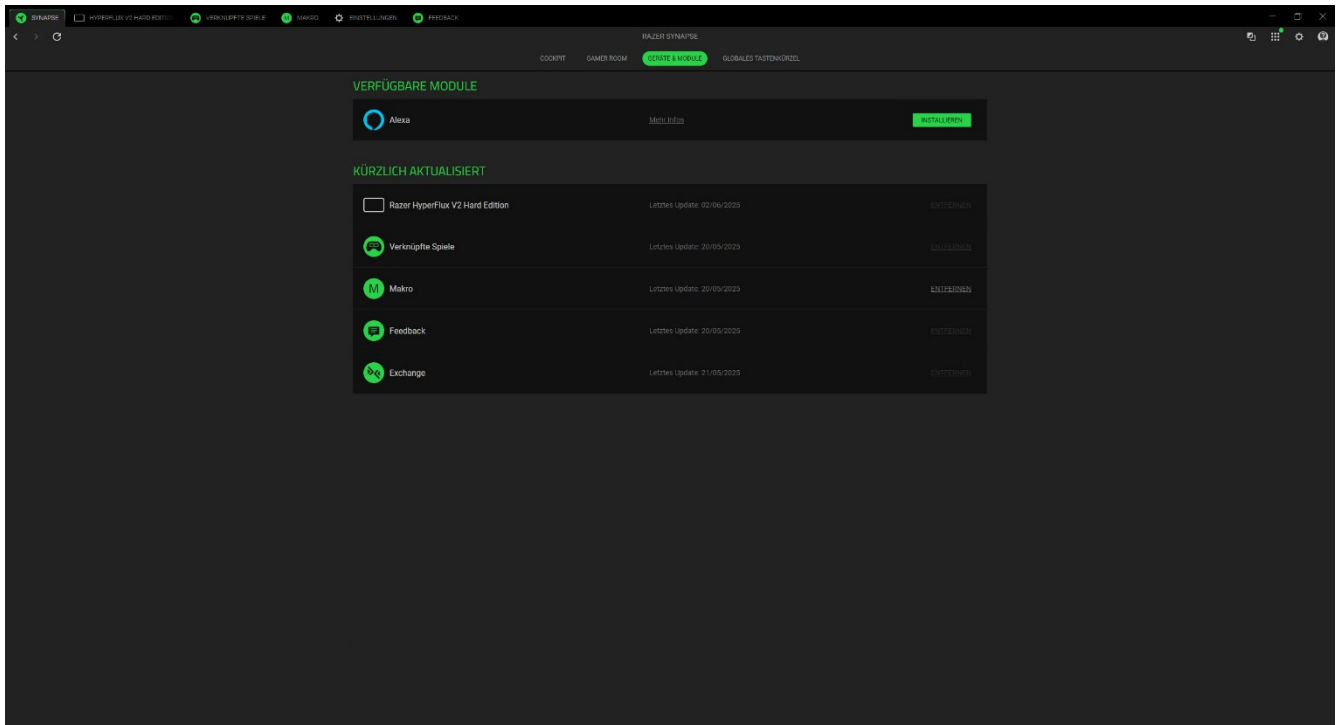

Globale Tastenkürzel

Du kannst Aktionen oder Razer Synapse-Funktionen benutzerdefinierten Tastenkombinationen zuweisen, die dann für alle Geräteprofile gelten.

! *Nur Eingaben von Geräten, die Razer Synapse unterstützen, werden erkannt.*

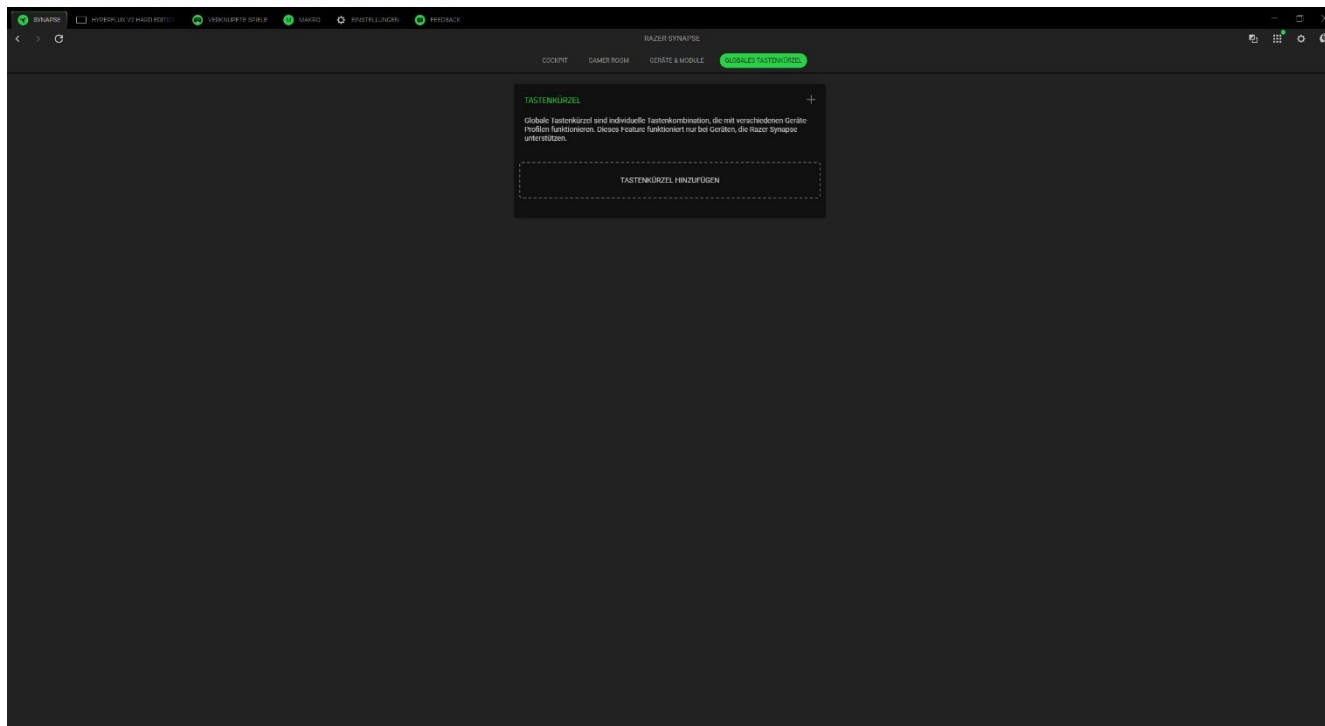

HYPERFLUX V2 WIRELESS CHARGING SYSTEM

Die Registerkarte Hyperflux V2 Wireless Charging System ist die wichtigste für dein Razer Mauspad. Alle Änderungen, die unter dieser Registerkarte vorgenommen werden, speichert das Programm automatisch auf deinem System und in der Cloud.

Customize

Die Registerkarte "Anpassen" dient zur Anpassung deines kabellosen Ladesystems Razer Hyperflux V2 Wireless Charging System.

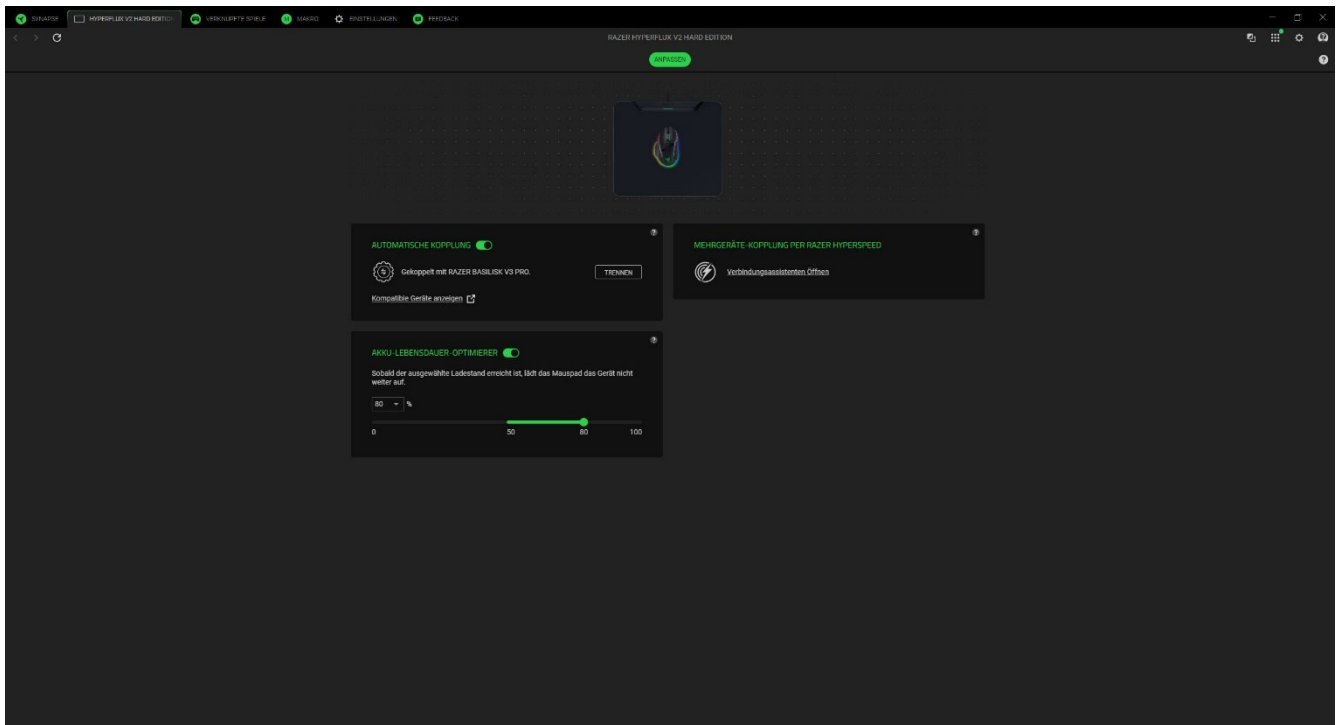

Übergangslose automatische Kopplung

Du kannst deine kompatible Maus, die kabelloses Aufladen unterstützt, automatisch koppeln lassen, sobald du sie auf das kabellose Mauspad legst.

Akku-Aufladelimit

Mithilfe des Akku-Aufladelimits kannst du festlegen, wie weit der interne Akku deines Razer Geräts maximal mit dem Razer Hyperflux V2 Wireless Charging System aufgeladen werden soll.

Kopplung mehrerer Geräte per Razer HyperSpeed

Nutze dieses Feature, um ein zusätzliches Razer HyperSpeed-kompatibles Gerät kabellos mit dem Razer Hyperflux V2 Wireless Charging System zu verbinden. Da die kabellose Verbindung gleichzeitig eine Tastatur und eine Maus unterstützt, brauchst du keine separaten Adapter für jedes Peripheriegerät mehr.

VERKNÜPFTE SPIELE

Die Registerkarte "Verknüpfte Spiele" gibt dir die Möglichkeit, Apps hinzuzufügen, Peripheriegeräte anzusehen, die mit Apps verknüpft sind, oder nach aufgeführten Apps zu suchen.

Spiele

Mithilfe der Registerkarte "Spiele" kannst du Apps mit deinen Peripheriegeräten verknüpfen. Du kannst auch Apps alphabetisch sortieren oder danach, welche zuletzt oder am häufigsten gespielt wurden. Apps werden dort auch dann noch aufgeführt, wenn sie nicht mehr mit einem Razer Gerät verknüpft sind. Um eine App hinzuzufügen, die nicht aufgeführt ist, kannst du per Schaltfläche "Hinzufügen" (+) manuell danach suchen oder per Schaltfläche "Scannen" (📷) eine automatische Suche veranlassen. Klicke auf die Schaltfläche "Suchen" (🔍), um nach einem bestimmten Spiel oder Programm aus der Liste zu suchen.

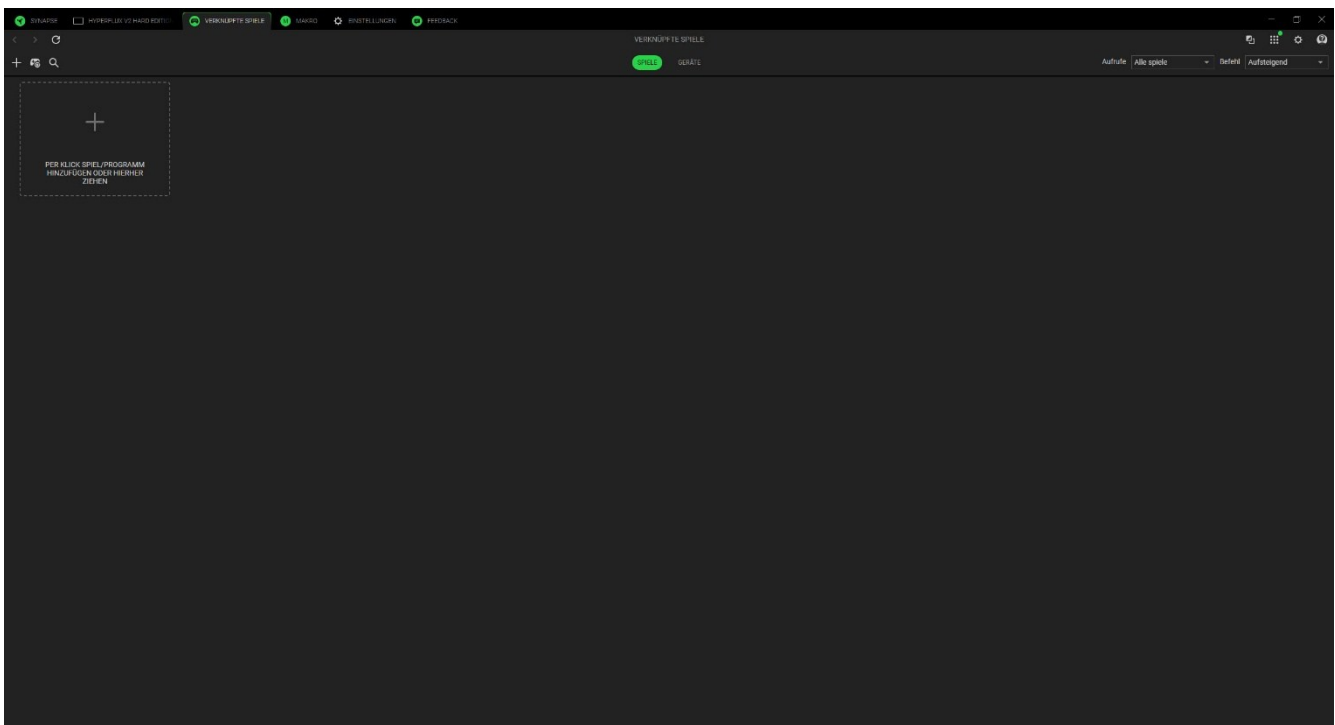

Um eine App mit deinem Razer Gerät zu verknüpfen, klicke in der Liste darauf und wähle ein Gerät und sein Profil aus. So wird dein Gerät automatisch auf das ausgewählte Profil gesetzt, wenn du die App startest.

Geräte

Mithilfe der Registerkarte "Geräte" kannst du dir deine Peripheriegeräte anzeigen lassen und bestimmen, welche Apps mit ihnen verknüpft sind. Durch die Auswahl eines Geräts wird eine Liste verknüpfter Apps angezeigt und du kannst neue Apps hinzufügen oder verknüpfte Apps entfernen. Du kannst diese Apps mithilfe der Dropdown-Liste "Ansichten und Reihenfolge" filtern. Um deinem Peripheriegerät eine nicht aufgeführte App zuzuordnen, kannst du die EXE-Datei per Drag and Drop in das Feld ziehen oder zum Hinzufügen auf die Schaltfläche (+) klicken, um das Suchfenster zu öffnen. Klicke im Suchfenster auf die Schaltfläche (🔍), um erneut nach installierten Apps zu suchen, oder auf die Schaltfläche (🔍), um nach einem bestimmten Spiel oder Programm aus der Liste. Oder du klickst auf den Link, um manuell nach einer App zu suchen.

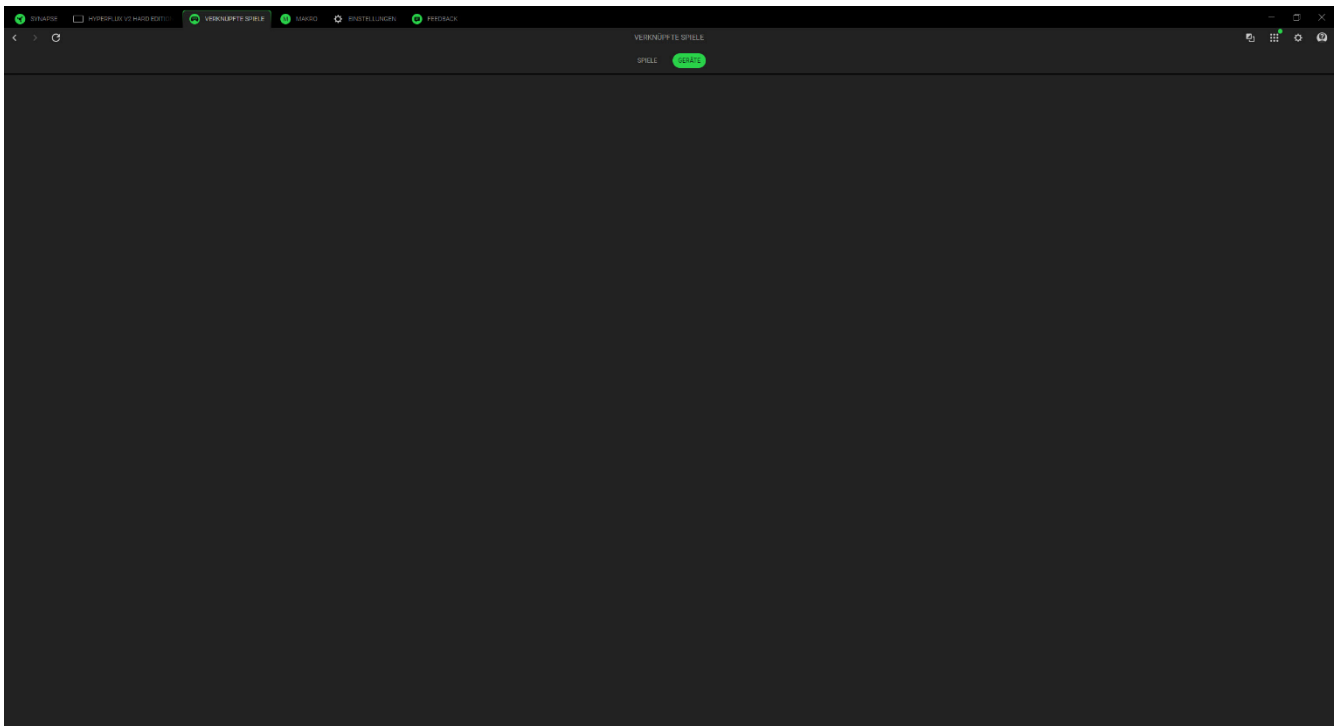

Um eine App mit deinem Razer Gerät zu verknüpfen, setze oben links in der App ein Häkchen, wenn du im Suchfeld bist. So wird dein Gerät automatisch auf das ausgewählte Profil gesetzt, wenn du die App startest.

MAKRO

Wenn du eine Reihe komplexer Befehle präzise ausführen möchtest, dann brauchst du ein Makro. Makros sind komplette Sätze aufgezeichneter Tastatur- und Tastenanschläge sowie Mausbewegungen, die du deinem Gerät zuweisen und gleichzeitig ausführen lassen kannst.

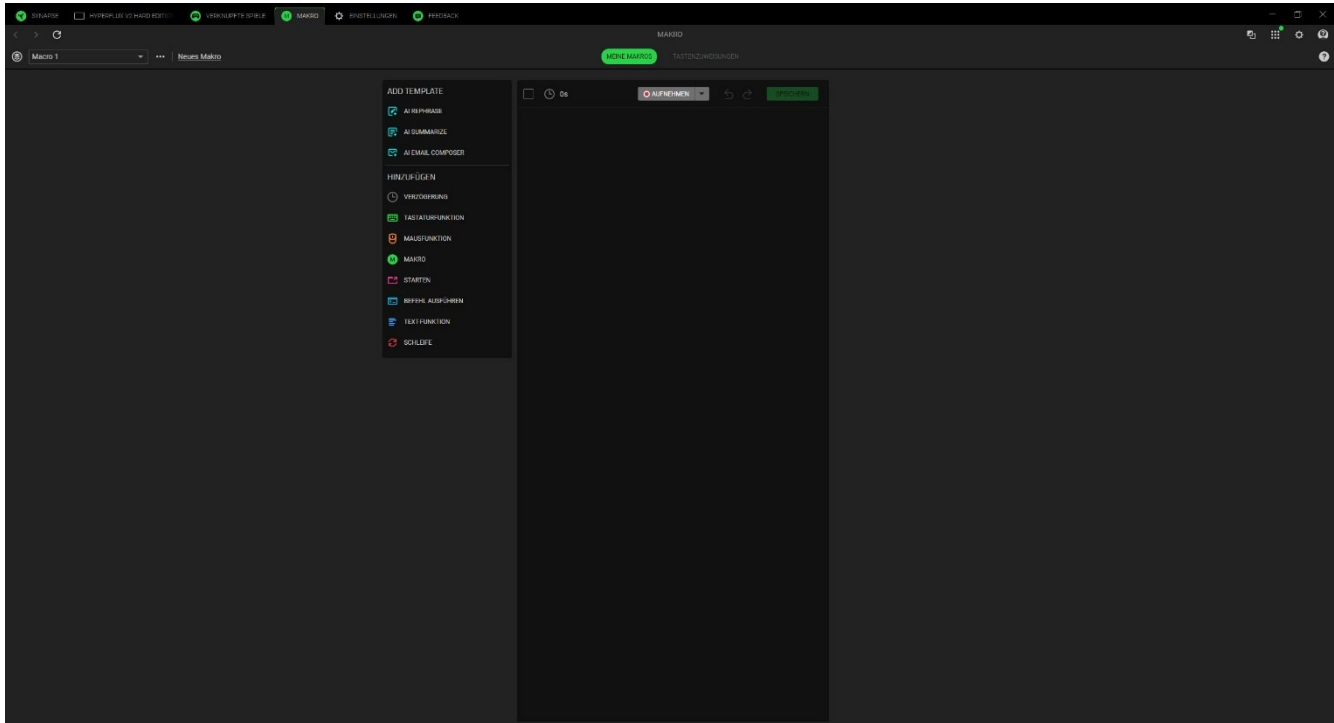

Meine Makros

Über die Registerkarte "Meine Makros" kannst du Makros erstellen, bearbeiten und verwalten, um sie dann den Tasten deines Razer Geräts zuzuweisen. Mithilfe der folgenden Schaltflächen hast du Zugriff auf deine Makro-Optionen:

Makro-Dropdown-Liste



Klicke auf diese Dropdown-Liste, um alle Makros für dieses Gerät zu sehen. Hier kannst du nach einem bestimmten Makro suchen, deine Makros sortieren, einen neuen Ordner anlegen und ein neues Makro erstellen. Das Auswählen eines Makros aktiviert verschiedene Optionen wie Umbenennen, Duplizieren oder Löschen.

*** Diverses

Klicke auf diese Schaltfläche, um ein Pop-up mit Optionen zu deinem aktuellen Makro zu öffnen.

Neues Makro

Mithilfe dieser Verknüpfung kannst du schnell ein neues Makro erstellen und auswählen.

Sobald du ein Makro erstellt hast, kannst du Tastenanschläge, Auslösevorgänge und Mauszeiger-Bewegungen aufzeichnen, indem du die Schaltfläche "Aufnehmen" () anklickst, oder du passt dein Makro an, indem du das Dropdown-Menü () anklickst, bevor du mit einer der folgenden Optionen mit der Aufzeichnung beginnst:

- **Startverzögerung.** Kurze Verzögerung von 1 bis 5 Sekunden vor der Aufnahme festlegen.
- **Shortcut-Taste.** Du kannst eine Taste zum Starten der Makro-Aufzeichnung zuweisen, selbst wenn Razer Synapse im Hintergrund laufen sollte.
- **Verzögerungseinstellungen.** Du legst fest, wie viel Zeit zwischen den Befehlen verstreichen soll.
- **Tracking der Mausbewegungen.** Aktiviere die Aufzeichnung von Mausbewegungen und lege fest, wie sie aufgenommen werden sollen.

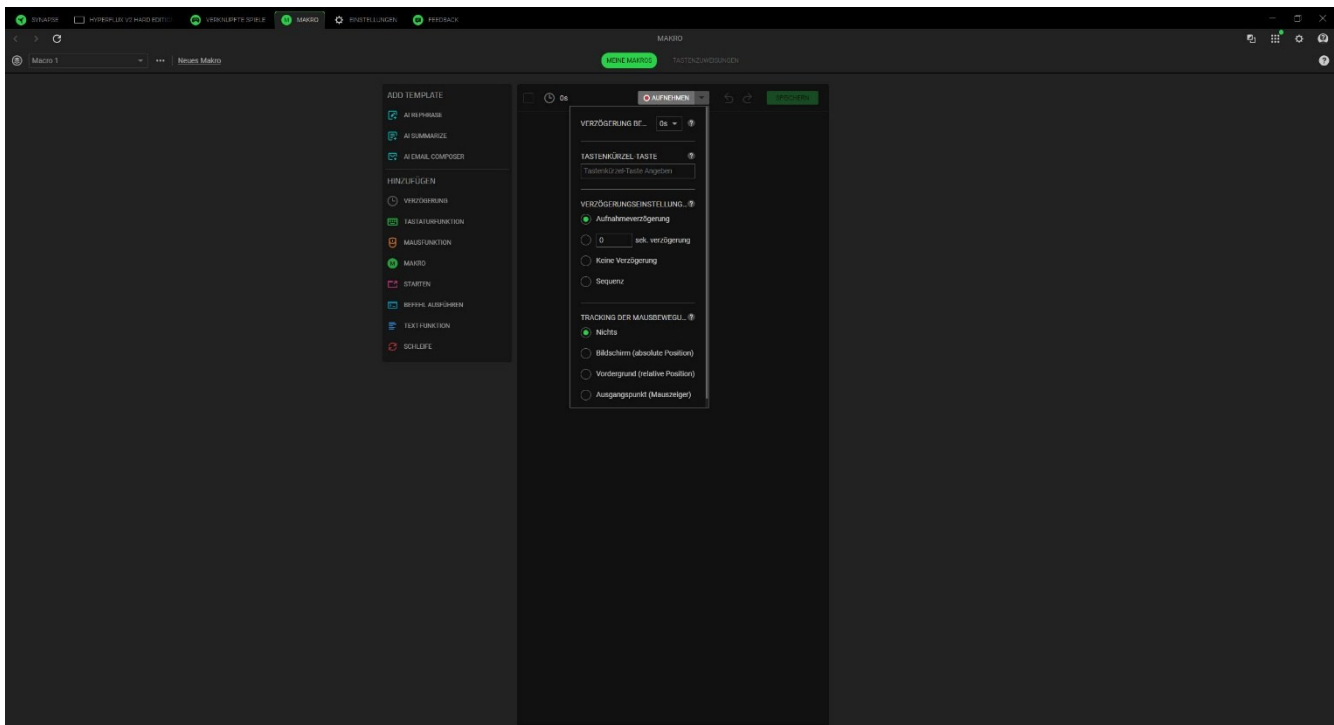

Wenn du mit der Aufzeichnung des Makros fertig bist, klicke auf die Schaltfläche Stopp () oder drücke die Shortcut-Taste, um die Sitzung zu beenden. Sobald du ein Makro aufgezeichnet hast, kannst du die Befehle verarbeiten, indem du sie auf dem Makro-Bildschirm auswählst. Alle Tastenanschläge und Maustasten-Benutzungen sind nacheinander angeordnet, wobei der erste Befehl oben auf dem Bildschirm steht.

Über das Menü "Einfügen" auf der linken Seite kannst du Verzögerungen, Tastenanschläge und -auslösevorgänge hinzufügen, eine ganze Makrogruppe innerhalb des Makros einfügen, Apps starten, Befehle ausführen, Text eingeben und Wiederholungsschleifen von Befehlen einfügen.

Tastenzuweisungen

Mithilfe der Registerkarte "Tastenzuweisungen" kannst du dir die Tastenkürzel für das ausgewählte Makro ansehen. Du kannst ein Makro einer Taste deiner Wahl zuweisen, ohne die Registerkarte "Makro" zu verlassen, indem du einfach ein Makro auswählst und dann auf die Schaltfläche "Makro deinen Geräten zuweisen" (+) klickst.

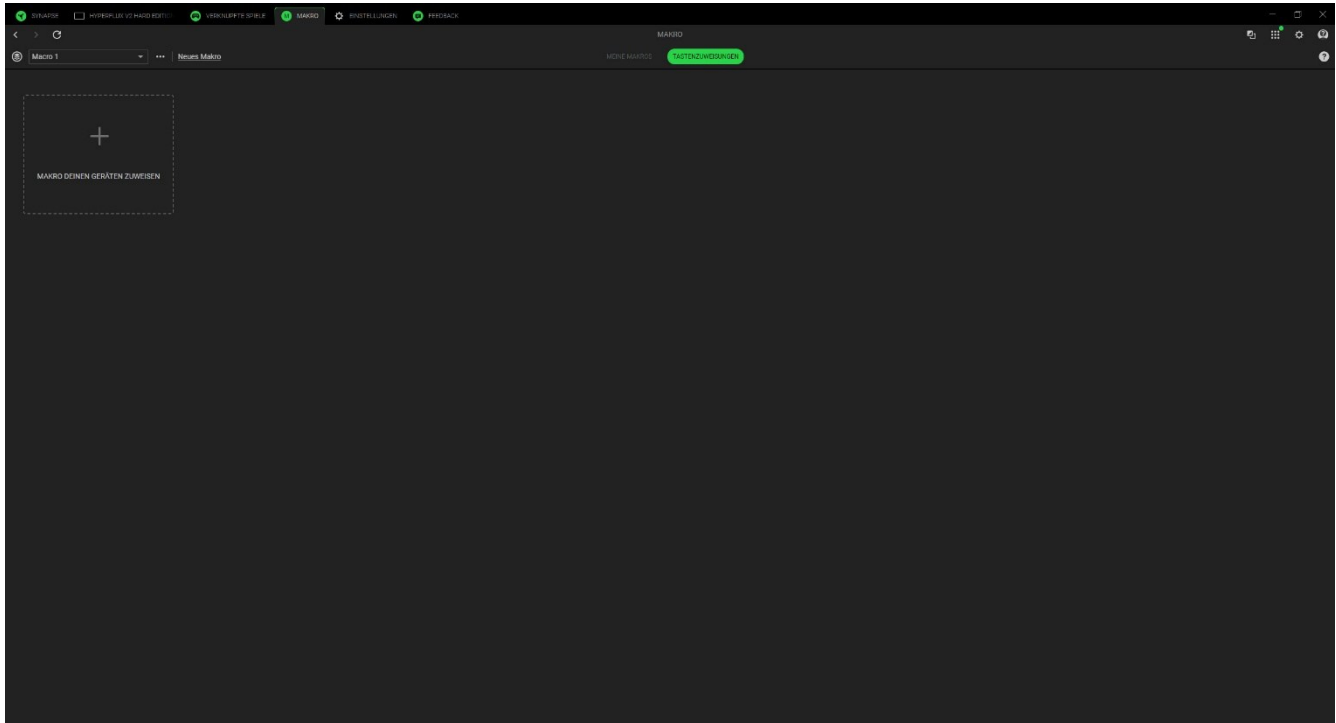

EINSTELLUNGEN

Die Registerkarte "Einstellungen", die du per Klick auf (⚙️) öffnest, ermöglicht dir die Anpassung folgender Optionen:

Razer Synapse

Unter der Registerkarte "Synapse" findest du spezielle Optionen für die App.

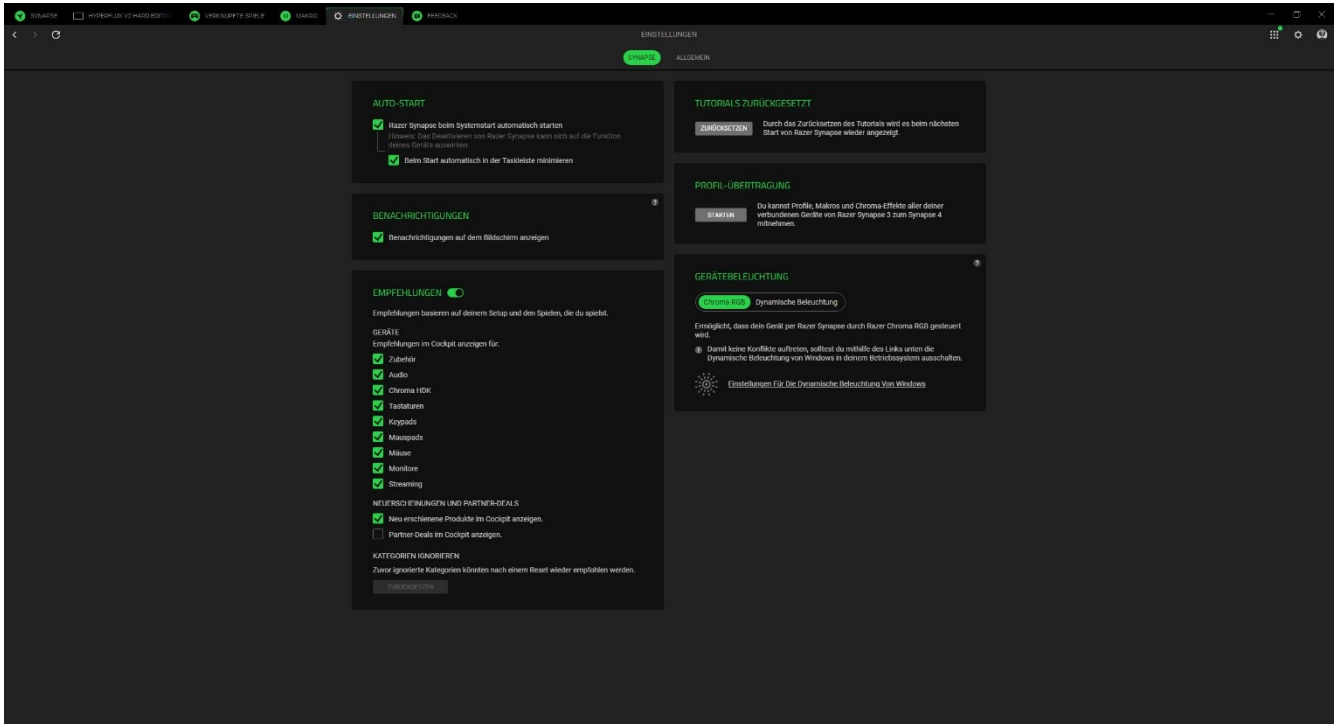

Autostart

Legt das Verhalten der App beim Start fest.

Benachrichtigungen

Die Option "Benachrichtigungen" erlaubt es der App, Benachrichtigungen auf dem Bildschirm anzuzeigen, selbst wenn andere Apps im Vollbildmodus laufen.

Empfehlungen

Mithilfe von Empfehlungen können wir dir die neuesten Produkte und Features direkt in deinem Cockpit vorstellen, je nach deinen installierten Geräten und verknüpften Spielen.

Tutorials zurücksetzen

Mithilfe der Schaltfläche "Zurücksetzen" reaktivierst du alle Tutorials, die dir dabei helfen, dich mit den Features von Razer Synapse vertraut zu machen.

Profil-Übertragung

Mithilfe dieser Funktion kannst du Profile, Makros und Chroma-Effekte aller deiner Geräte von Razer Synapse 3 zum neuen Razer Synapse mitnehmen.

Gerätebeleuchtung

Legt fest, welche App die Beleuchtungseffekte deines Geräts steuert.

Allgemein

Über die Registerkarte "Allgemein" kannst du auf verschiedene Optionen für deine App zugreifen und dir Informationen zur Software anzeigen lassen.

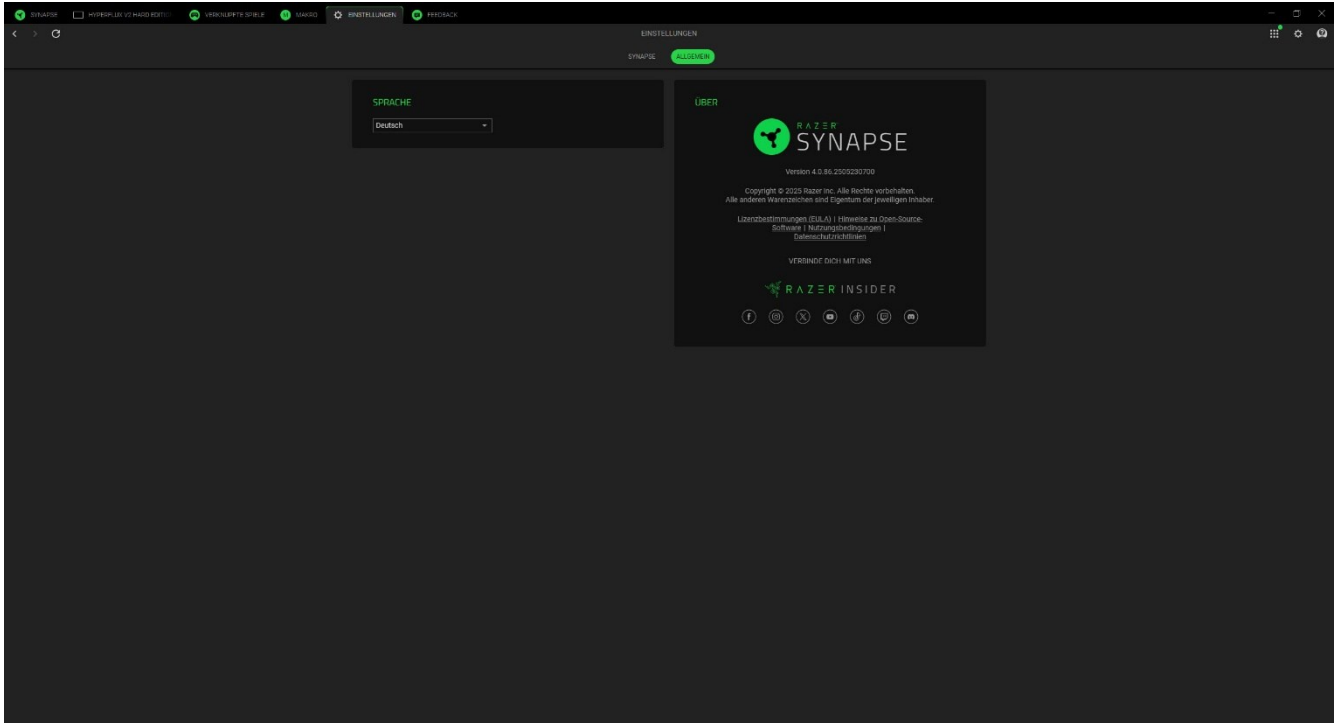

Sprache

Legt die Anzeigesprache von Razer Synapse fest.

Info

Über die Registerkarte "Info" kannst du dir die aktuelle Software-Version, Copyright-Angaben und Links zu den Nutzungsbedingungen von Razer anzeigen lassen. Mithilfe dieser Option kannst du auch schnell auf die Razer Communitys in den Sozialen Medien zugreifen.

FEEDBACK

Hilf uns dabei, Razer Synapse noch besser zu machen, indem du uns Kommentare, Anregungen und Problembereichte zur Software schickst. Du kannst dich direkt über diese Registerkarte an uns wenden und dich sogar für das Melden von Bugs belohnen lassen.

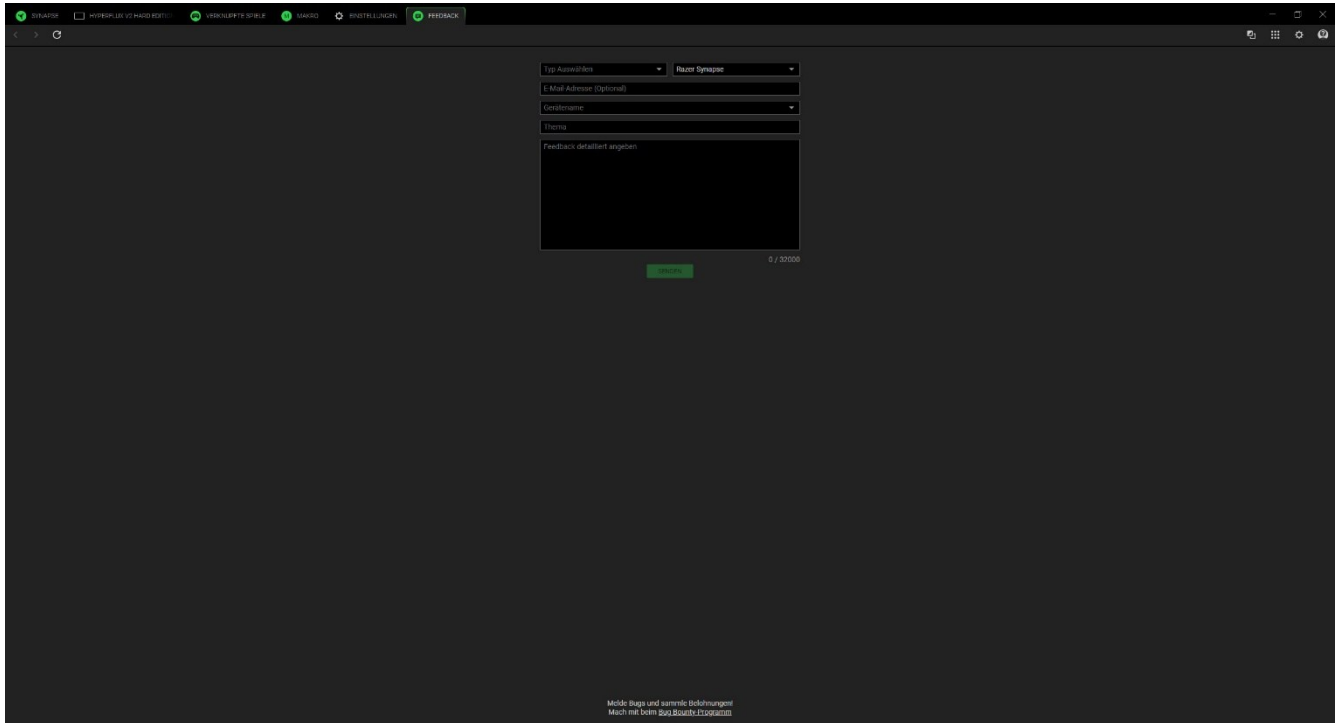

The image shows a dark-themed web browser window with a feedback form. The browser's address bar and tabs are visible at the top. The form includes a dropdown menu for 'Typ Anzeigefeld' (set to 'Razer Synapse'), a text input for 'E-Mail-Adresse (Optional)', a dropdown for 'Geräteart', and a 'Thema' field. Below these is a large text area with the placeholder 'Feedback detailliert angeben'. A green 'SENDEN' button is at the bottom right of the form, next to a character count '0 / 20000'. At the bottom of the page, there is a small disclaimer: 'Möchte Bugs und sonstige Rückmeldungen? Mach mit beim [Razer Bug Bounty Programm](#)'.

6. SICHERHEIT UND WARTUNG

SICHERHEITSRICHTLINIEN

Um die größtmögliche Sicherheit bei der Benutzung deines Razer Hyperflux V2 Wireless Charging System zu gewährleisten, empfehlen wir die Einhaltung der folgenden Richtlinien:

Solltest du Probleme beim normalen Einsatz des Produkts haben und die Fehlerbehebung schafft keine Abhilfe, wende dich an die Razer Hotline. Hilfe findest du auch unter support.razer.com.

Nimm das Produkt nicht auseinander (dadurch erlischt die Garantie) und benutze es nicht mit abweichender Stromspannung.

Halte das Produkt von Flüssigkeiten, Feuchtigkeit und Nässe fern. Betreibe das Produkt nur innerhalb eines Temperaturbereichs von 0 °C bis 40 °C. Sollte die Temperatur außerhalb dieses Bereiches liegen, trenne das Produkt von der Stromversorgung und/oder schalte es aus, bis die Temperatur sich wieder auf ein geeignetes Maß eingeepegelt hat.

WARTUNG UND BENUTZUNG

Dein Produkt benötigt nur ein geringes Ausmaß an Wartung, um in einem optimalen Zustand zu bleiben. Wir empfehlen, das Produkt einmal monatlich vom Computer zu entfernen und es mit einem weichen Tuch oder einem Wattestäbchen zu reinigen, um das Ansammeln von Schmutz zu vermeiden. Verwende keine Seife oder aggressive Reinigungsmittel.

HINWEISE ZUM MAUSPAD

Das Mauspad erfordert eine USB-Verbindung, die während des Ladevorgangs einer Razer Maus, die kabelloses Aufladen unterstützt, ausreichend Strom zuführen kann. Der Ladevorgang kann eventuell durch eine Verbindung zu einem USB-Hub oder USB-Anschlüssen ohne Stromversorgung, die vor allem an Tastaturen und anderen Peripheriegeräten vorhanden sind, beeinflusst werden.

Platziere und verwende das Produkt nicht in der Nähe von Wasser, Feuchtigkeit oder sonstigen feuchten Oberflächen.

Platziere und verwende das Produkt nicht in der Nähe von Wärmequellen, offenem Feuer oder anderen heißen Oberflächen (Heizkörper, Herde, Kamine und Kerzen).

Das Produkt sollte nur zusammen mit kompatiblen Razer Mäusen verwendet werden, die kabelloses Aufladen unterstützen. Bitte überprüfe vor dem Aufladen, ob dein Gerät zu dem Mauspad kompatibel ist. Razer übernimmt keinerlei Haftung für Schäden, die bei der Verwendung von Geräten mit dem Mauspad auftreten.

Lege keine schweren, scharfkantigen oder rauen Gegenstände auf das Mauspad und ziehe sie auch nicht darüber, damit du die Oberfläche nicht beschädigst.

Beschädige das Mauspad nicht durch harte oder spitze Gegenstände und lege weder sehr heiße noch kalte Gegenstände darauf.

Bitte lege dein Mauspad nicht auf eine metallische Oberfläche oder Konstruktion.

Bitte lege keine metallischen Gegenstände, Handys, Ladestationen oder kabellose Ladegeräte in einem Radius von 20 cm um das Mauspad herum ab.

Verwende dein Mauspad nicht innerhalb eines Radius von 1 Meter in der Nähe eines WLAN-Routers.

VORSICHT: Du solltest das Mauspad WEDER FALTEN NOCH VERBIEGEN, da es so beschädigt oder verzogen werden und die Garantie erlöschen könnte.

7. RECHTLICHE HINWEISE

INFORMATIONEN ZUM URHEBERRECHT UND ZUM GEISTIGEN EIGENTUM

©2025 Razer Inc. Alle Rechte vorbehalten. Razer, das dreiköpfige Schlangen-Logo, das Razer-Logo, "For Gamers. By Gamers." und das "Razer Chroma"-Logo sind Marken oder eingetragene Marken von Razer Inc. und/oder angeschlossenen Unternehmen in den Vereinigten Staaten oder anderen Ländern. Das eigentliche Produkt kann von Fotos und Bildern abweichen. Alle anderen Warenzeichen sind Eigentum der jeweiligen Inhaber. Die Garantie ist außerhalb der für den Vertrieb beabsichtigten Region nicht gültig.

Windows und das Windows-Logo sind eingetragene Marken oder Warenzeichen der Microsoft-Gruppe.

Razer Inc. ("Razer") kann über Copyrights, Marken, Geschäftsgeheimnisse, Patente, Patentanträge oder andere Rechte an geistigem Eigentum (eingetragen oder nicht) hinsichtlich des Produkts in diesem Handbuch verfügen. Razer gewährt durch die Bereitstellung dieses Handbuchs keine Lizenz für diese Copyrights, Marken, Patente oder anderen Formen von geistigem Eigentum. Dein Razer Hyperflux V2 Wireless Charging System (das "Produkt") kann sich von den Abbildungen auf der Verpackung oder anderswo unterscheiden. Razer übernimmt keine Haftung für solche Unterschiede oder für eventuelle Fehler. Die in diesem Handbuch enthaltenen Informationen können sich ohne Ankündigung jederzeit ändern.

EINGESCHRÄNKTE PRODUKTGARANTIE

Die neusten und aktuellsten Bedingungen der Eingeschränkten Produktgarantie findest du unter [razer.com/warranty](https://www.razer.com/warranty).

HAFTUNGSBESCHRÄNKUNG

Razer haftet in keinem Falle für verlorene Gewinne, Verluste von Informationen oder Daten, besondere, zufällige, indirekte, strafrechtliche oder Folgeschäden, die sich aus dem Vertrieb, dem Verkauf, dem Wiederverkauf, dem Gebrauch oder Nichtgebrauch des Produkts ergeben. Razer ist in keinem Falle verpflichtet, für höhere Summen als den Einzelhandelspreis des Produkts zu haften.

ALLGEMEIN

Diese Bedingungen unterliegen dem Recht des Staates, in dem das Produkt erworben wurde. Wenn eine hierin enthaltene Bestimmung ungültig oder nicht durchsetzbar ist, wird sie (soweit sie ungültig oder nicht durchsetzbar ist) unwirksam und wird ohne Einfluss auf die verbleibenden Bestimmungen aus der Auslegung dieser Vereinbarung ausgeschlossen. Razer behält sich das Recht vor, jede Bedingung jederzeit und ohne Vorankündigung zu ändern.

