



RAZER HANDHELD DOCK CHROMA

主要指南

利用 Razer Handheld Dock Chroma，為你的掌上遊戲機或平板電腦搭建終極舞台。在 USB A、USB C、HDMI 和乙太網路連線方式齊備的 6 連接埠式設計下，為你的裝置進行充電、展示你的裝置，以及拓展你的掌上遊戲體驗。

目錄

1.內含	3
2.使用需求	4
3.註冊即可享有保固	4
4.技術規格	5
5.設定你的 RAZER HANDHELD DOCK CHROMA	6
6.設定你的 RAZER HANDHELD DOCK CHROMA.....	9
7.安全與保養.....	21
8.法律條文	22

1.內含

- Razer Handheld Dock Chroma

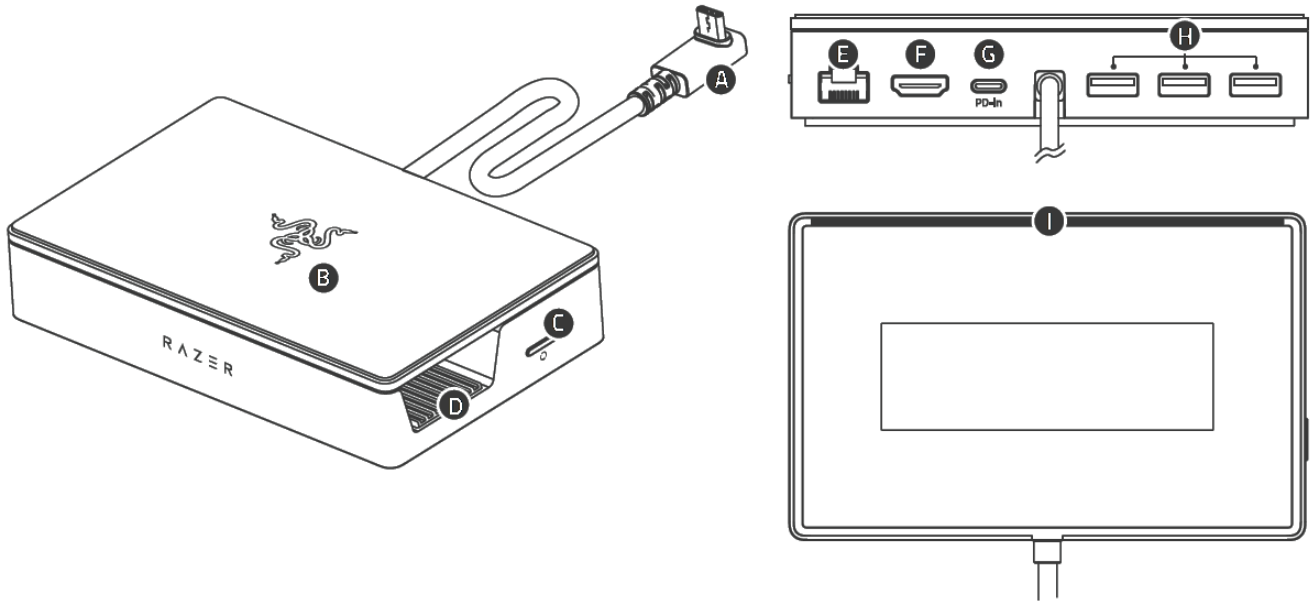

- A. USB 3.2 Type C 接頭*
- B. 可調整底座 / 護蓋
- C. Chroma RGB 按鍵
- D. 防滑底座槽
- E. Gigabit 乙太網路 (RJ-45) 連接埠
- F. HDMI™ 連接埠 (支援 4k@60Hz)
- G. USB Type C 電力傳輸 (PD) 輸入連接埠**
- H. 3 個 USB 3.2 Gen 1 Type A 連接埠
- I. Razer Chroma™ RGB 加持的 LED 背光

- 重要產品資訊指南

* 支援最高 85W 輸出

** 支援最高 100W 輸入

2. 使用需求

產品需求

- 具 USB Type C 連接埠的行動遊戲裝置

RAZER SYNAPSE 需求

- Windows® 10 64 位元 (或更新版本)
- 網際網路連線 (供下載安裝軟體)



i 完整的相容性清單請參閱這裡：rzt.to/handheld-dock-chroma

3. 註冊即可享有保固

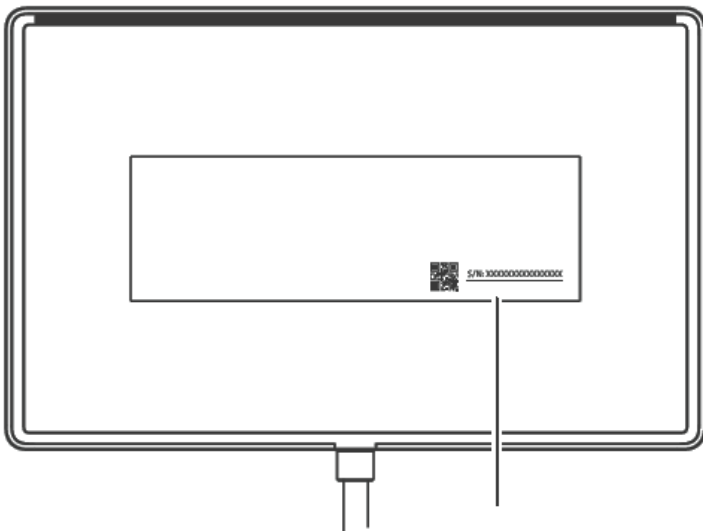

註冊產品以獲得獨家優惠

razerid.razer.com/warranty

4.技術規格

產品特色

連接類型	USB C
	USB C (輸入) - 100W PD
輸入與輸出	第一代 USB A (5 Gbps) x3
	GbE x1
影像輸出	HDMI 2.0
可調式視角	2 階段 (45°/75°)
Razer Chroma RGB	是
材質	鋁與塑膠

5. 設定你的 RAZER HANDHELD DOCK CHROMA

連接你的裝置

1.

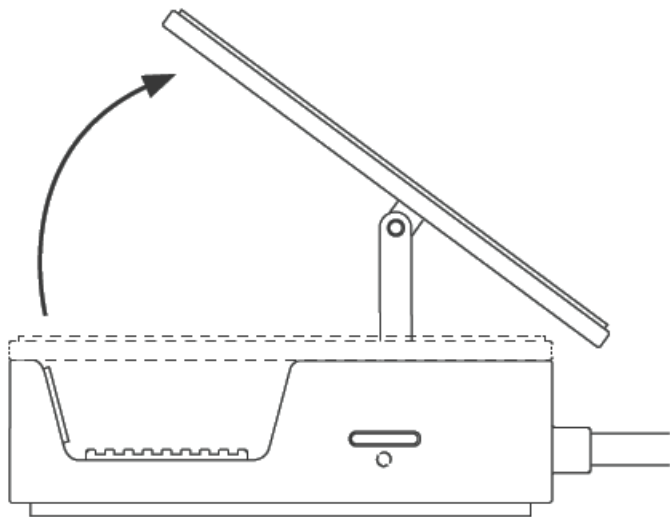

2.

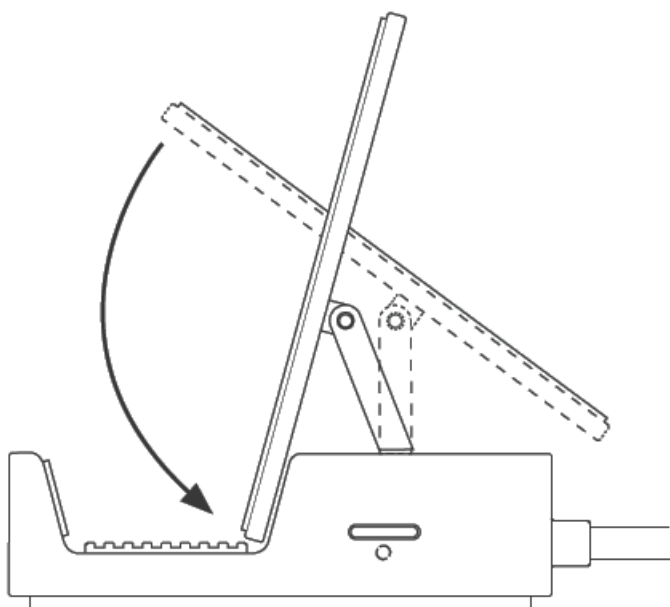

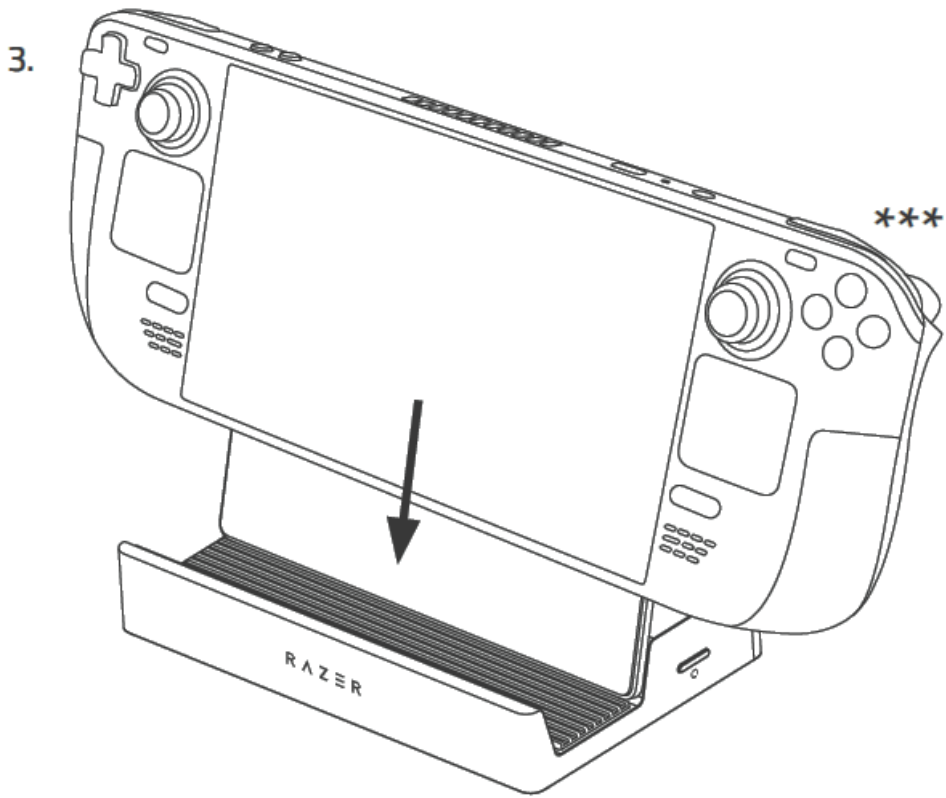

*** 未隨附

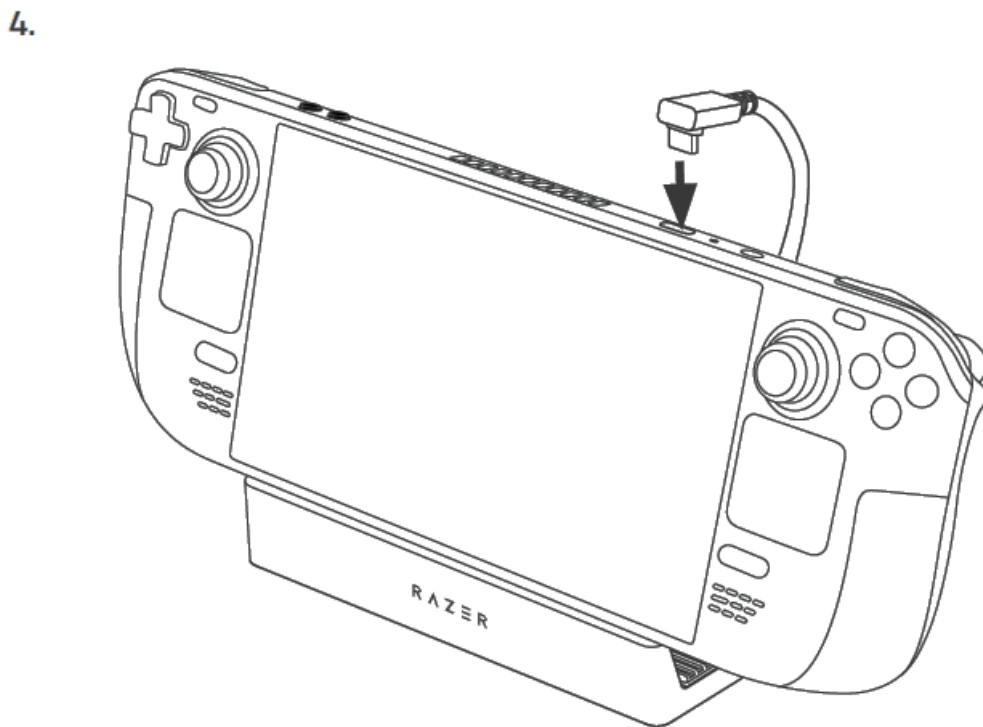

系統出現提示時，請安裝 Razer Synapse，或從 razer.com/synapse 下載安裝程式。

新增選用配件

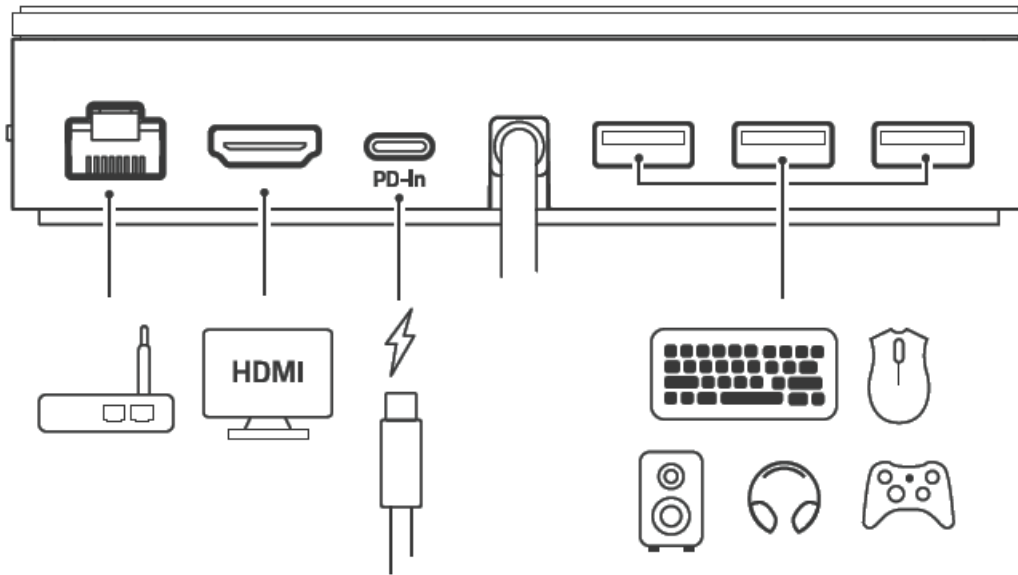

個人化 LED 背光

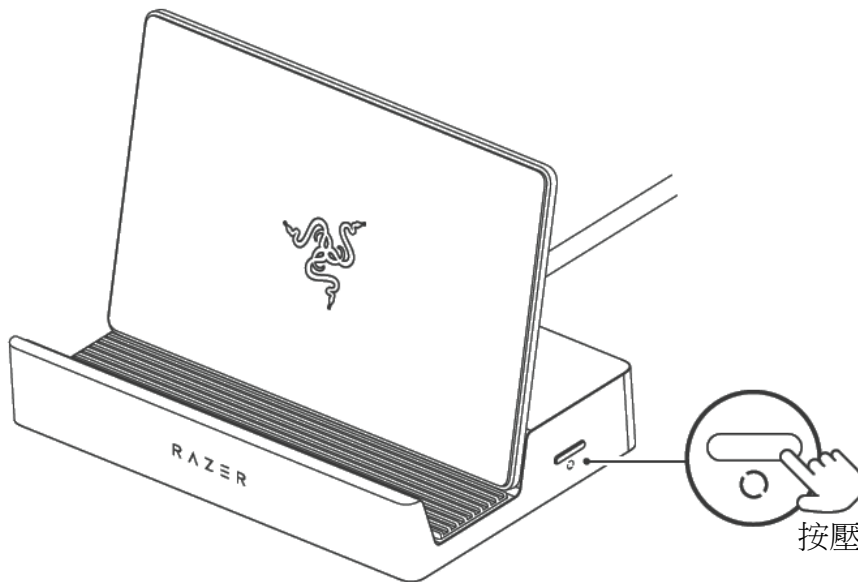

Chroma 效果清單

	呼吸效果
	火焰效果
	光譜循環
	星光效果
	定色光
	波浪效果

使用 Razer Synapse 應用程式進一步自訂你裝置的燈光效果。

若要進一步認識這款電競級行動配件，請前往 support.razer.com

6. 設定你的 RAZER HANDHELD DOCK CHROMA

i 免責聲明：本指南提供全新 Razer Synapse 應用程式的概覽，可能僅包含部份與你裝置相關的功能。全新 Razer Synapse 需要網際網路連線，以進行安裝、更新、存取與儲存雲端功能。建議你註冊一個 Razer ID 帳戶，但這不是強制要求。本文列出的所有功能皆因現有版本、連接的裝置及支援的附加程式不同而有所差異。

SYNAPSE

「Synapse」分頁是你第一次啟動 Razer Synapse 時的預設分頁。使用下列按鍵瀏覽使用者介面：

– 最小化

按一下此按鍵會將應用程式最小化到工作列上，使其在背景運行。

□ 最大化

此按鍵會將瀏覽器視窗放大到整個畫面。若要將視窗還原到原始大小，請再按一下最大化按鍵。

× 關閉

此按鍵將會關閉所有相關分頁，並完全結束應用程式。

< 上一個分頁

按一下此按鍵會讓你回到上次造訪的分頁。

> 下一個分頁

如果你正在使用「上一個分頁」按鈕，按一下此按鍵會讓你回到下一個分頁。

↻ 重新整理分頁

此按鍵會重新載入目前分頁。請在頁面並未正常顯示，或是想要看到最新內容時使用此按鍵。

↓ 下載更新

若出現此按鍵，代表應用程式有所變更。請在頁面並未正常顯示，或是想要看到最新內容時使用此按鍵。

☰ 更多

按一下此按鍵將會開啟一個彈出視窗，讓你輕鬆存取「裝置」、「模組」和「其他已安裝的應用程式」分頁。

⚙️ 設定

按一下此按鍵將會開啟「設定」分頁，讓你快速變更應用程式的設定。

👤 個人資料

此按鍵會開啟一個彈出視窗，讓你存取「登入」、「意見回饋」、「為此軟體評分」、「新增 Wi-Fi 裝置」，以及「離開」選項。

❓ 資訊

將滑鼠移動至此按鍵上將會彈出關於功能或功能性的其他資訊。

操控面板

「操控面板」子分頁是 Razer Synapse 的功能概覽，你可在此存取所有 Razer 裝置、模組與線上服務。

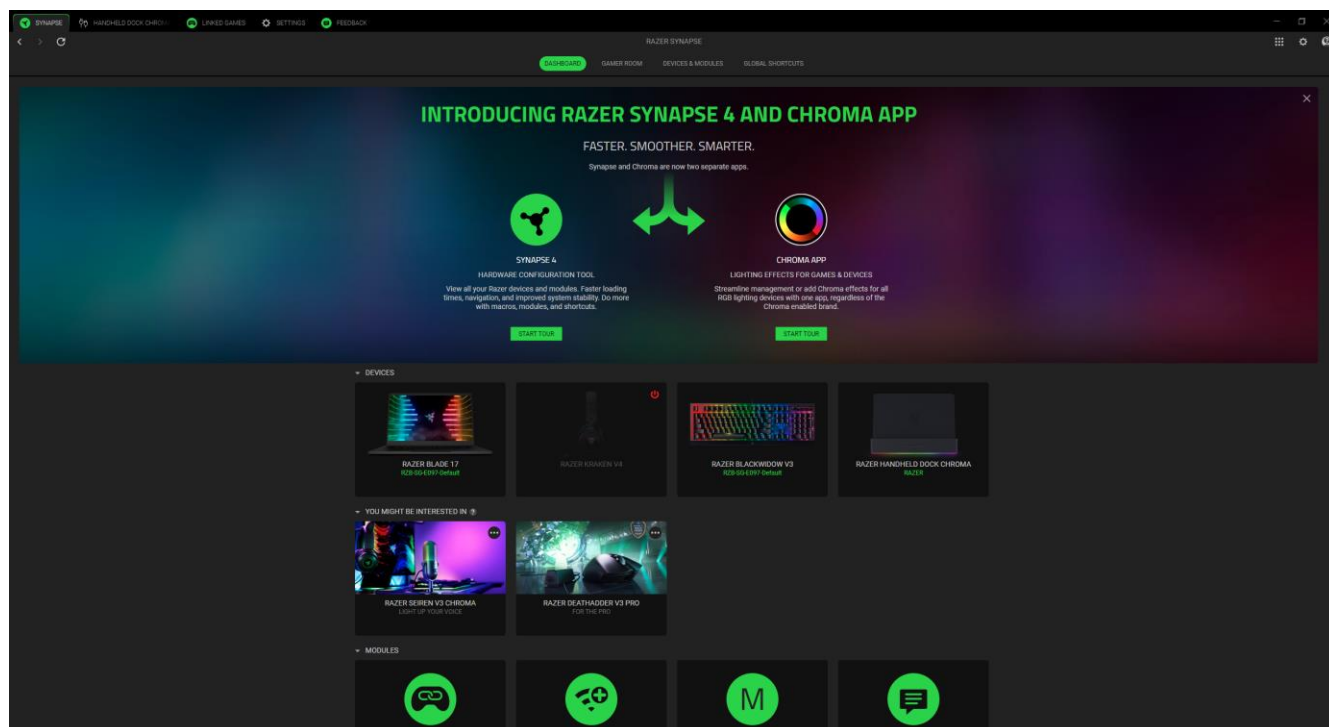

Gamer Room

「Gamer Room」子分頁會顯示所有具有 Razer Aether 燈具功能的裝置。你可以在這裡檢視及管理你支援 Gamer Room 的裝置。

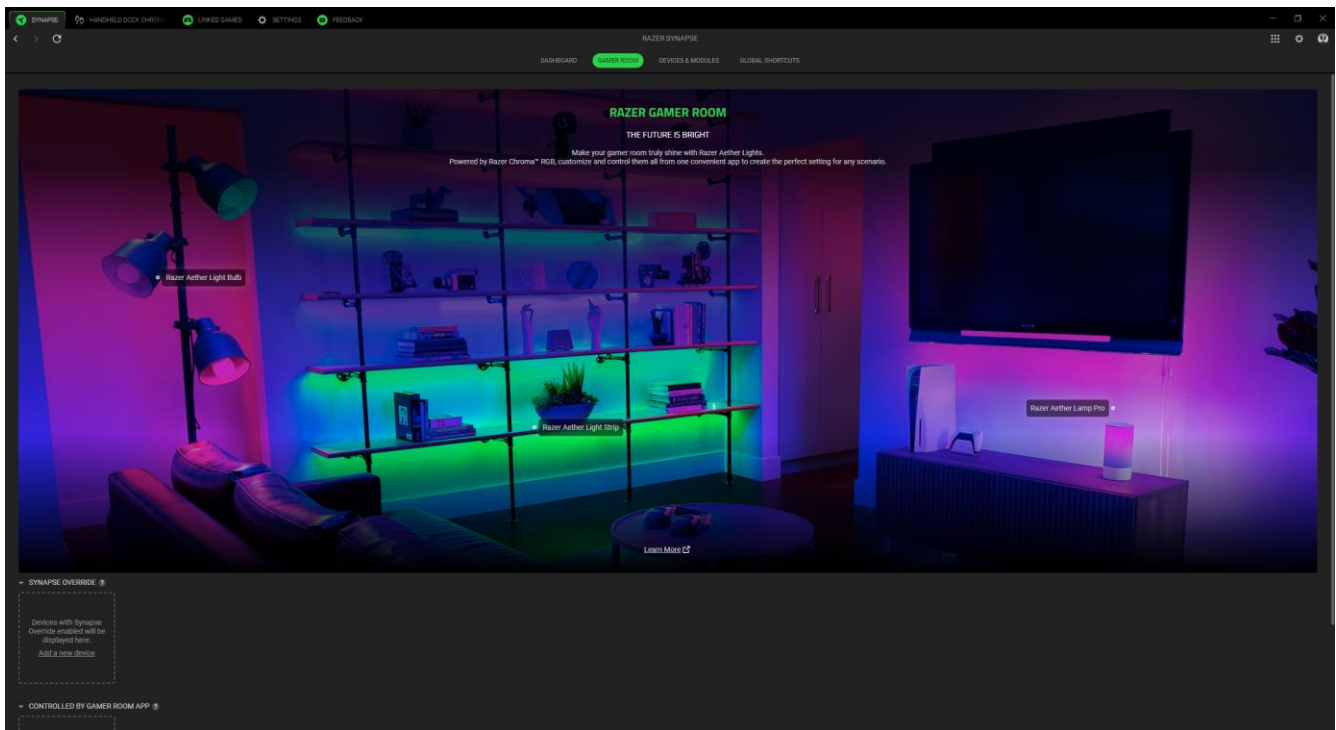

Synapse 複寫

此區段可讓你選取及自訂裝置的照明，使用 Razer Synapse. 讓裝置回應支援 Chroma 的遊戲和 Chroma Connect 應用程式。

由 Gamer Room 應用程式控制

此區段會顯示所有支援 Gamer Room 應用程式遠端控制的裝置。

裝置與模組

「裝置與模組」子分頁會顯示所有已安裝、最近更新和可供安裝的模組。

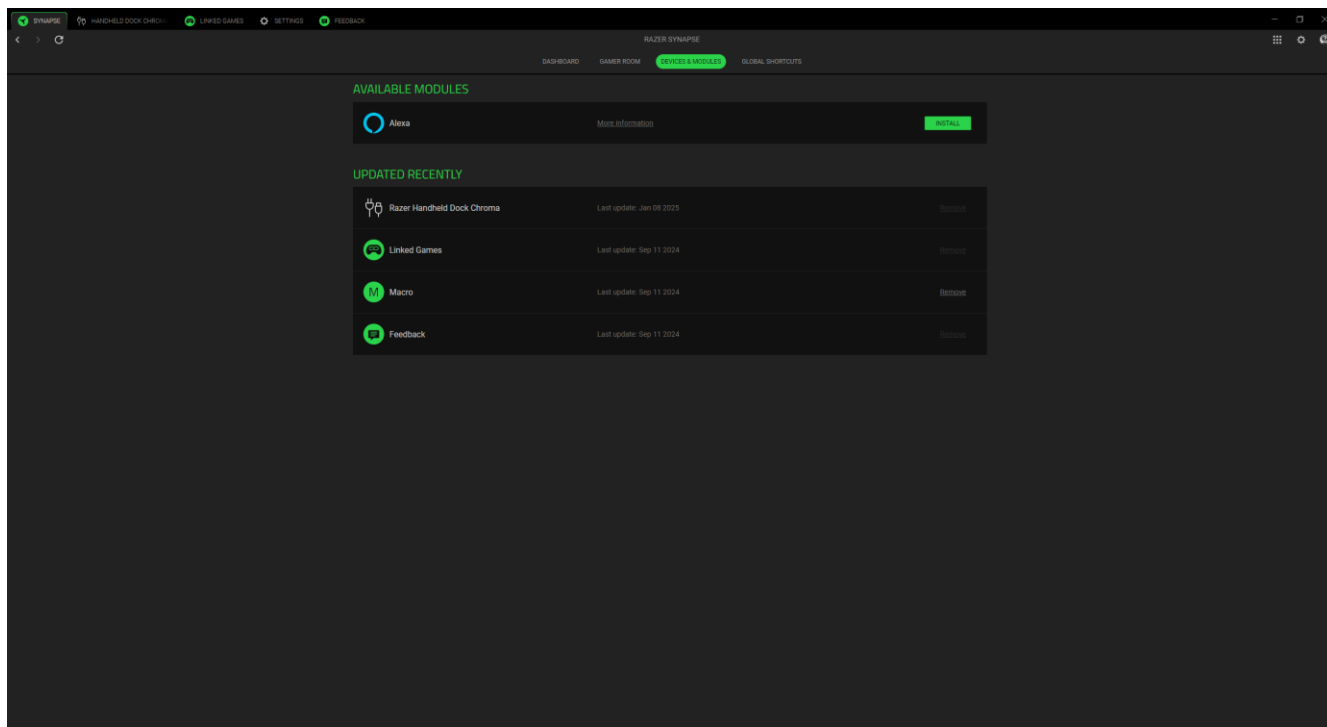

全域捷徑

將各項操作或 Razer Synapse 功能與任何支援 Razer Synapse 裝置輸入的自訂按鍵組合綁定，可套用至所有裝置設定檔。

 僅可識別支援 Razer Synapse 的裝置輸入。

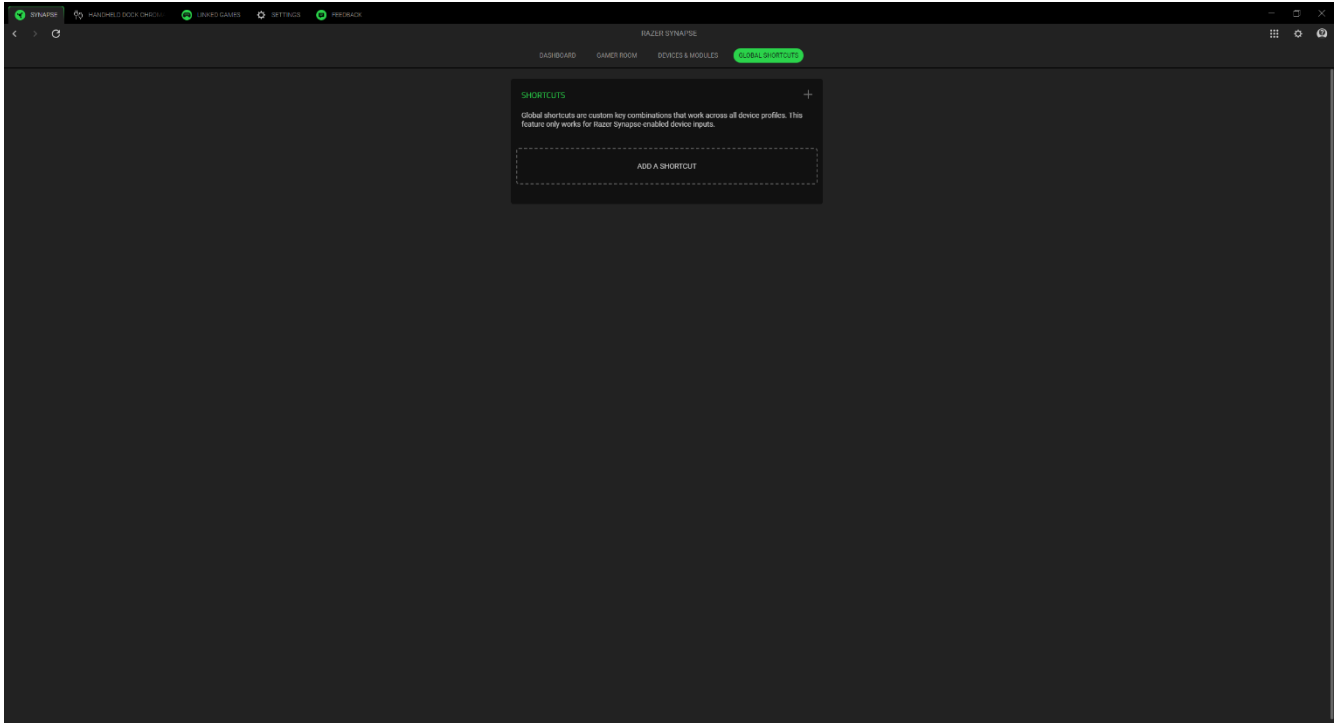

HANDHELD DOCK CHROMA

「Handheld Dock Chroma」分頁是 Razer Handheld Dock Chroma 的主要分頁。你可以在這裡變更裝置的設定，例如燈光效果（若支援）、設定與自訂 EQ 設定檔，以及調整整體系統音量或所有使用中應用程式的個別音量。在此分頁進行的任何變更，都會自動儲存至你的本機系統與雲端儲存空間。使用下列按鍵存取你的設定檔選項：

▾ 設定檔下拉式選單列

按一下下拉式選單列將會顯示此裝置的所有設定檔，讓你能快速變更設定檔。

⋮ 其他

按一下此按鍵將會開啟一個彈出視窗，提供與目前設定檔相關的選項。

燈光

「燈光」子分頁可讓你修改 Razer 裝置的燈光設定。

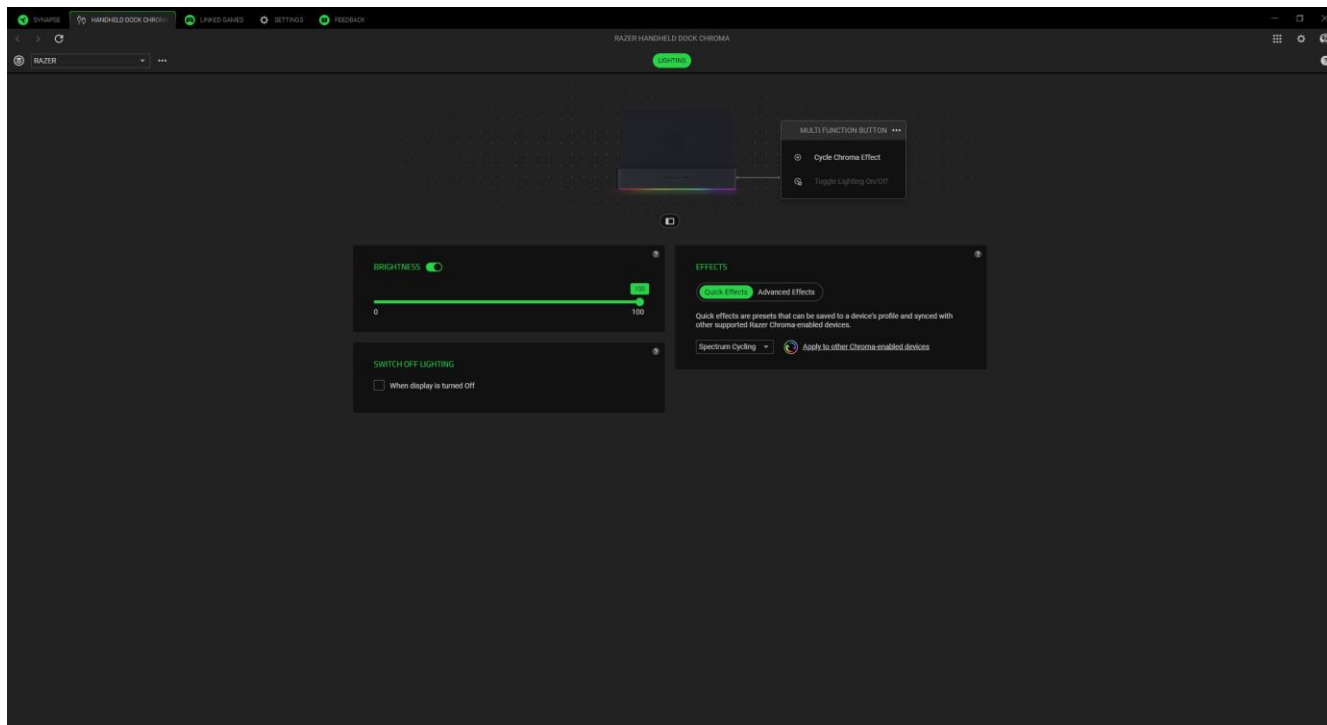

設定檔

「設定檔」為資料儲存系統，用來保留你所有的 Razer 裝置設定。根據預設，設定檔是依系統名稱來命名。按一下下拉式選單列 (▾) 將會顯示此裝置的所有設定檔，讓你能快速切換。按下與該設定檔對應的「其他」按鍵 (⋮)，即可新增、匯入、重新命名、複製、匯出或刪除設定檔。

亮度

你可以切換「亮度」選項來關閉 Razer 裝置的燈光，或使用滑桿來提高 / 降低亮度。

快捷效果

你可以選擇一些快捷效果並將其套用至裝置的燈光效果，如下所列：

	名稱	說明	如何設定
	音訊指標	裝置會以預設的色彩光譜，根據聲音大小發光。	選擇色彩強化等級。
	呼吸效果	以選定色彩淡入和淡出發光	最多選擇 2 種色彩或設為隨機
	火焰效果	LED 以暖色系發光並模仿火焰躍動	無需進一步自訂
	光譜循環	燈光效果將以 1,680 萬種色彩無限循環	無需進一步自訂
	星光效果	每個 LED 淡入和淡出的時間點和時間長度均隨機變換	最多選擇 2 種色彩或隨機選擇色彩，並選擇時間長度
	定色光	LED 將以選定色彩持續發光	選擇色彩
	波浪效果	燈光效果將以預設的色彩光譜朝指定方向移動發光	選擇順時針或逆時針波浪方向

如果你擁有其他已啟用支援 Razer Chroma 的裝置，可以按一下「Chroma 同步」按鍵()，將其快捷效果與你的 Razer 裝置同步。

進階效果

「進階效果」選項可讓你選擇想要在支援 Razer Chroma 的周邊產品上使用的 Chroma 效果設定檔。若要開始製作你自己的 Chroma 效果設定檔，請按一下「啟動 Chroma Studio」按鍵



()。

 此處列出的某些發光效果可能不適用於你的裝置。僅會同步支援選定燈光效果的其他 Razer 裝置。

連結的遊戲

「連結的遊戲」子分頁可讓你新增應用程式、檢視連結至應用程式的周邊裝置，或是搜尋列出的應用程式。

遊戲

「遊戲」子分頁可讓你將應用程式連結到周邊裝置。你也可以根據字母順序、玩遊戲的時間或頻率來排序應用程式。程式即使未連結至 Razer 裝置，應用程式仍會列在此處。若要新增並未列在畫面上的應用程式，你可以使用「新增」按鍵 (+) 以手動搜尋，或使用「掃描」按鍵 () 自動搜尋。按一下「搜尋」按鍵 () 以搜尋清單上的特定遊戲或程式。

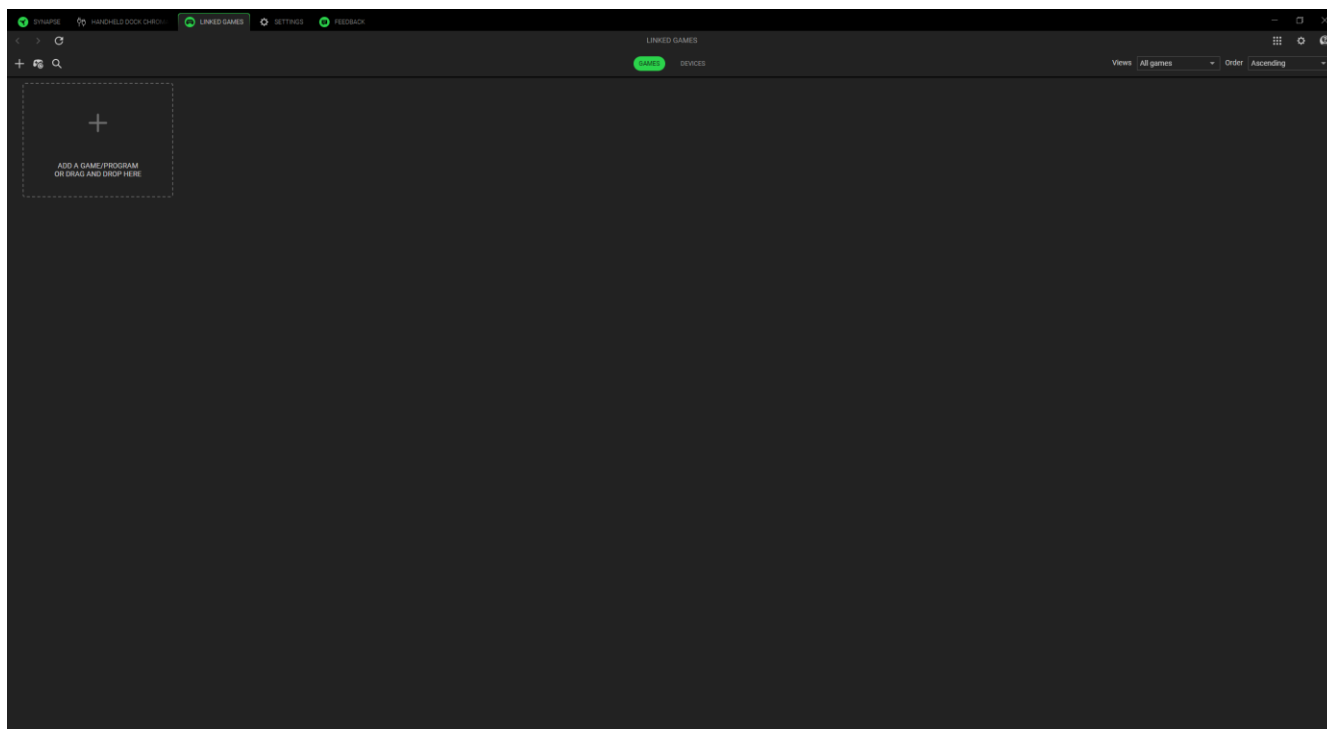

若要將應用程式連接到你的 Razer 裝置，請在清單上按一下，然後選取裝置與其設定檔。這會在啟動應用程式時，自動將裝置設定為所選取的設定檔。

裝置

「裝置」子分頁可讓你檢視周邊裝置，判斷要將哪個應用程式連結至該裝置。選取裝置後，你可以看到已連結的應用程式清單、新增應用程式，或是移除已連結的應用程式。你可以使用「檢視模式」與「排序」下拉式清單篩選這些應用程式。若要新增並未列於你周邊裝置上的應用程式，你可以將可執行檔拖曳到方塊內，或是使用「新增」按鈕 (+) 開啟搜尋視窗。在搜尋視窗中，你可以按一下「重新整理」按鈕 (↻) 以重新掃描已安裝的應用程式、使用「搜尋」按鈕 (🔍) 查詢清單中的特定遊戲或程式，或是使用「瀏覽」連結手動搜尋應用程式。

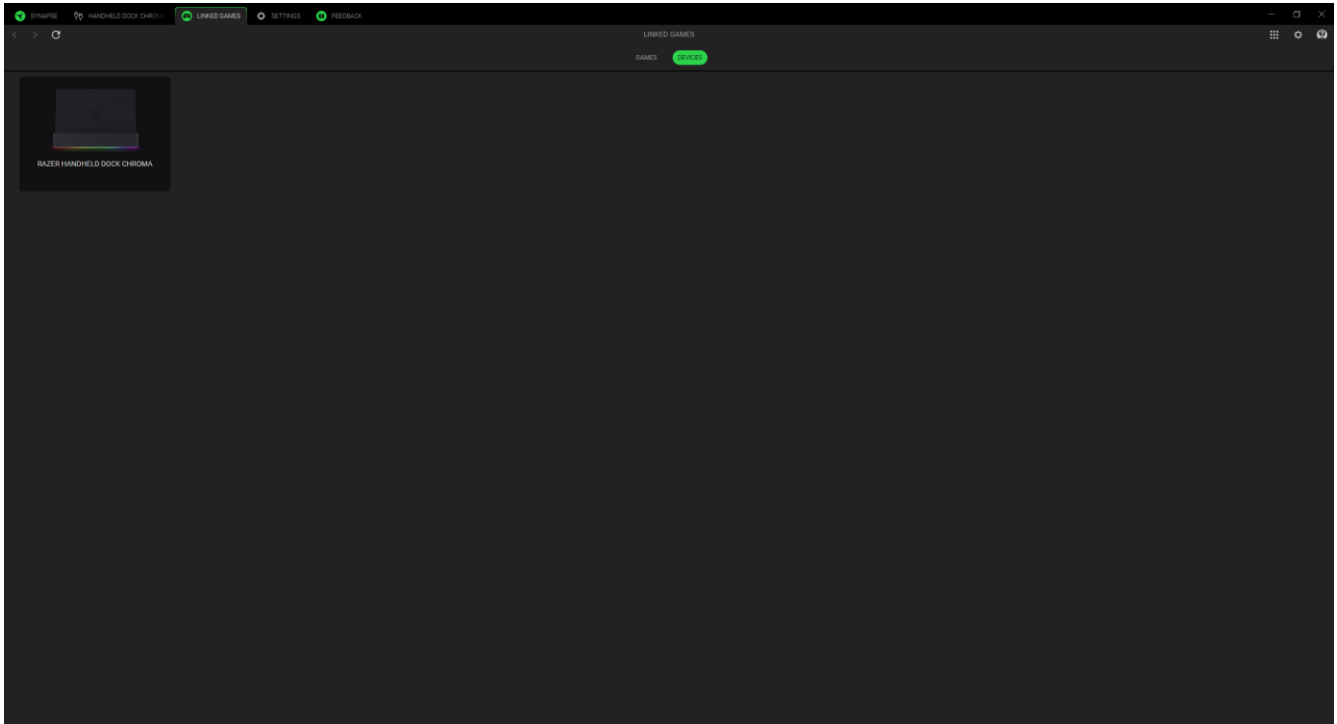

若要將應用程式連結至你的 Razer 裝置，請在搜尋方塊中按一下應用程式左上角的選取方塊。這會在啟動應用程式時，自動將裝置設定為所選取的設定檔。

設定

按一下 (⚙️) 按鈕即可存取「設定」分頁，讓你設定下列各種選項：

Synapse

你可以在「Synapse」子分頁找到針對該應用程式的選項。

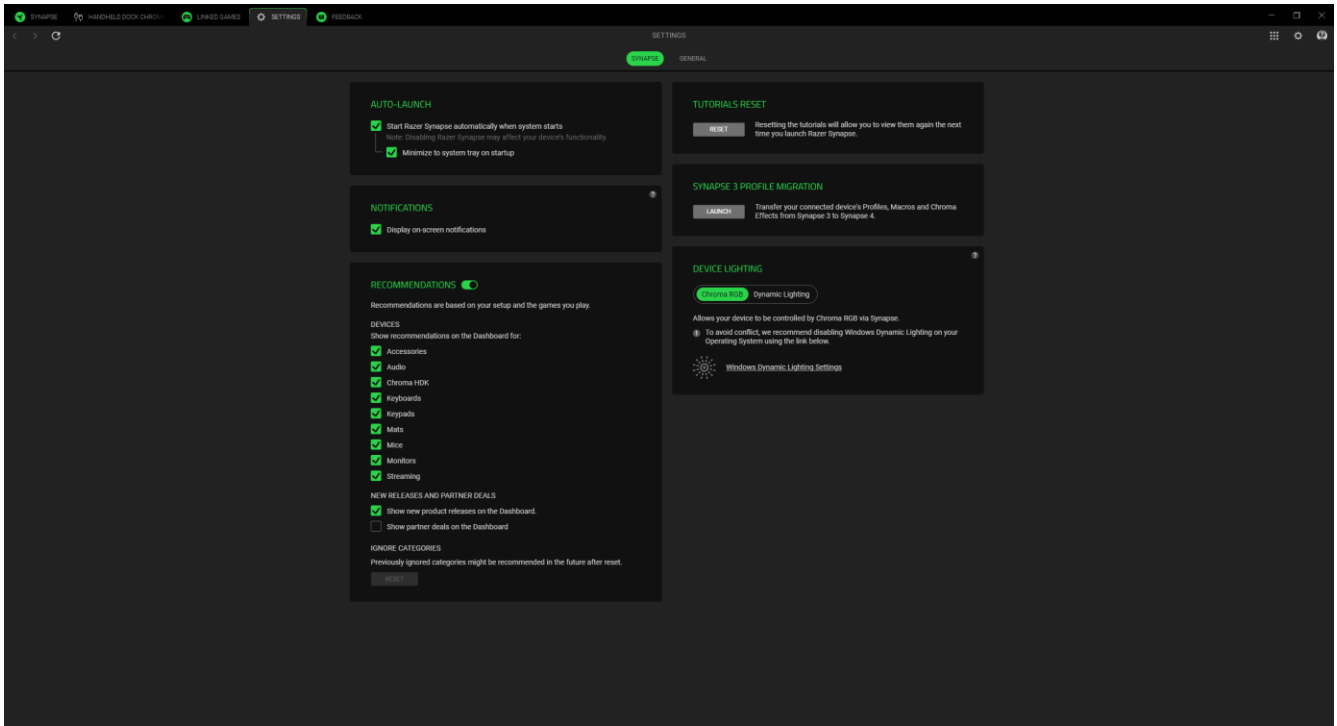

自動啟動

「自動啟動」選項可讓你設定應用程式的啟動行為。

通知

「通知」選項可讓應用程式顯示螢幕通知，即使你正在執行全螢幕應用程式。

推薦

「推薦」可讓我們根據你安裝的裝置與連結的遊戲，在你的操控面板上顯示最新產品與功能。

重設使用教學

選取「重設」按鍵將會重新啟動使用教學，協助你更熟悉 Razer Synapse 的功能。

設定檔移轉

此功能可讓你將裝置的所有設定檔、巨集和 Chroma 效果從 Synapse 3 轉移到全新的 Synapse。

裝置燈光

此選項可讓你選擇要讓哪個應用程式控制裝置上的發光效果。

一般

你可以在「一般」子分頁存取應用程式的其他選項，以及找到關於軟體的其他資訊。

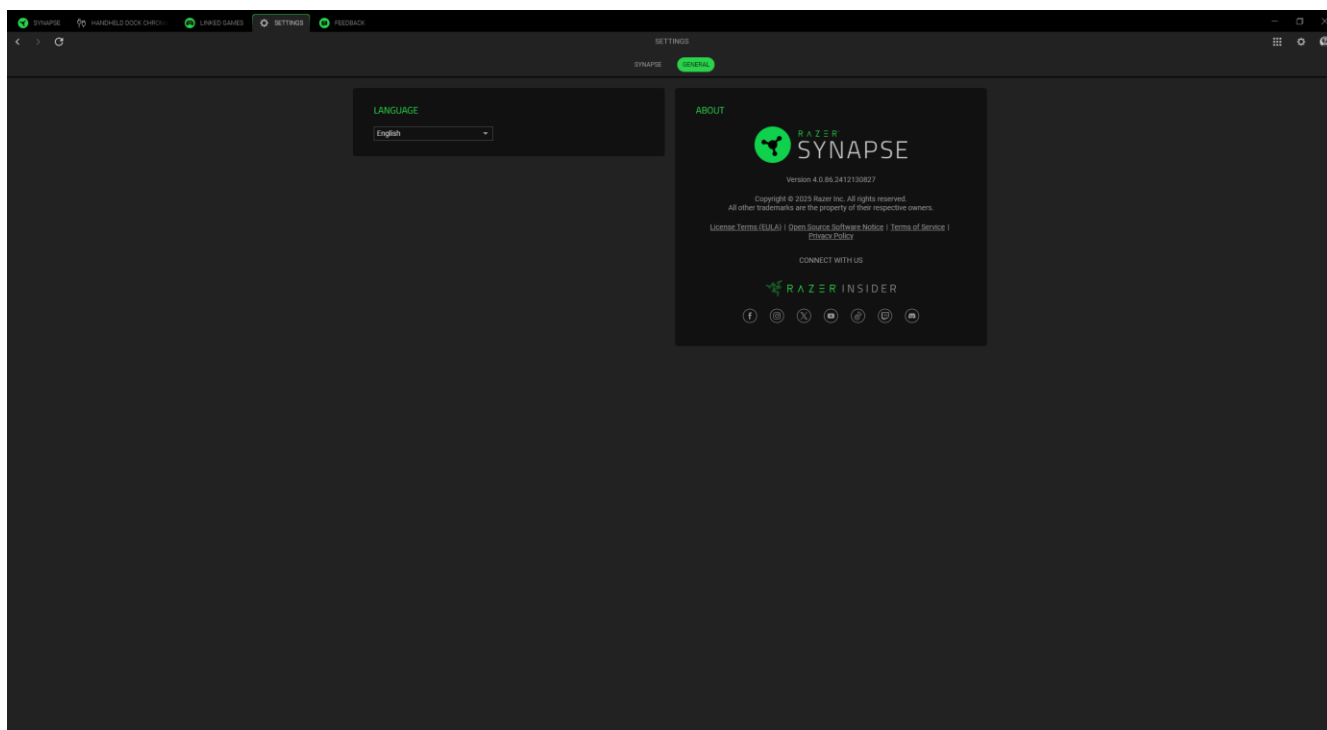

語言

此選項可讓你變更 Razer Synapse 的顯示語言。

關於

「關於」區段會顯示目前軟體版本、顯示版權聲明，並提供 Razer 使用條款的相關連結。你也可以使用此選項快速存取 Razer 社群。

意見回饋

提供關於軟體的意見、建議與發現的問題，協助我們改善 Razer Synapse by。你可以使用此分頁直接與我們聯絡，甚至還能透過回報錯誤贏取獎勵。

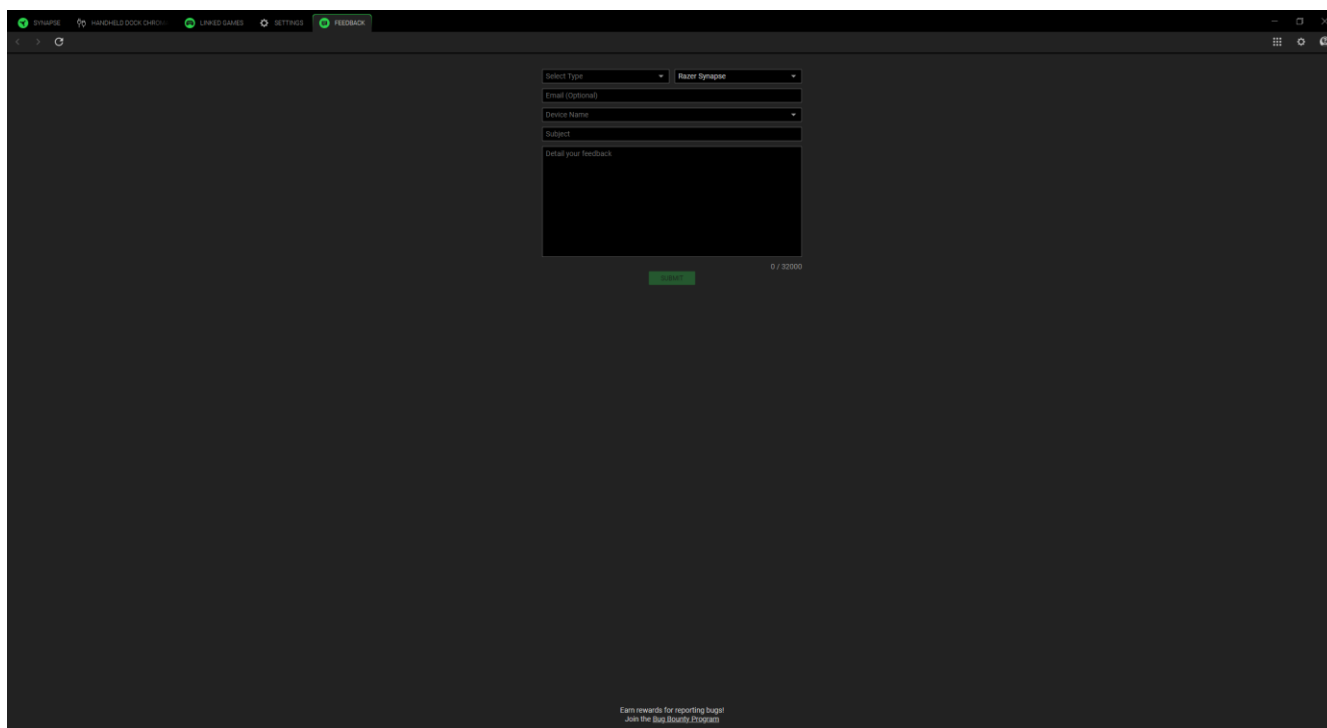

The screenshot shows the Razer Synapse Feedback form interface. At the top, there is a navigation bar with tabs for SYNAPSE, MATCHED BOOK OVERLAY, LINKED GAMES, SETTINGS, and FEEDBACK. The FEEDBACK tab is active. The form contains the following fields:

- Select Type: Razer Synapse
- Email (Optional):
- Device Name:
- Subject:
- Detail your feedback:

At the bottom right of the form, there is a green button labeled "Submit" and a character count "0 / 50000". At the bottom center of the page, there is a small text prompt: "Earn rewards for reporting bugs! Join the Bug Bounty Program".

7.安全與保養

安全準則

為盡可能確保使用 Razer Handheld Dock Chroma 時的安全，使用者應遵守以下注意事項：

若你在正確操作裝置方面遭遇問題，且疑難排解沒有幫助，請拔下裝置並撥打 Razer 熱線與我們連絡，或是前往 support.razer.com 尋求協助。

請勿自行拆解裝置（否則保固將失效），同時請勿嘗試在電流負載異常狀態下操作裝置。

保持此裝置遠離液體或任何潮濕環境。僅在理想溫度範圍（0°C 至 40°C）內操作此裝置。如果溫度超出此範圍，請拔下電源及 / 或關閉此裝置電源，直到溫度回復至理想範圍。

保養和使用

Razer Handheld Dock Chroma 只要一點簡單的保養步驟，即可維持在最佳使用狀態。我們建議你每個月都將裝置從電腦拔除，並使用軟布或棉花棒進行清潔，避免髒汙堆積。請勿使用肥皂或刺激性清潔劑。

8. 法律條文

著作權與智慧財產權資訊

©2025 Razer Inc. 保留所有權利。Razer、三頭蛇標誌、Razer 標誌，以及「For Gamers.By Gamers.」係 Razer Inc. 及 / 或所屬公司在美國或其他國家 / 地區的商標或註冊商標。所有其他商標均屬各自所有權人之財產。

HDMI、HDMI High-Definition Multimedia Interface (HDMI 高解析多媒體介面) 這兩個詞、HDMI 商業外貌以及 HDMI 標誌均為 HDMI Licensing Administrator, Inc. 的商標或註冊商標。



對本指南提及的產品，Razer Inc. (以下簡稱「Razer」) 可能擁有其著作權、商標、商業機密、專利、專利申請或其他智慧財產相關權利 (無論註冊與否)。對此指南做出任何修改，並不代表你取得任何著作權、商標、專利或其他智慧財產相關權利的授權。Razer Handheld Dock Chroma (以下簡稱「產品」) 之實品，可能與包裝或其他地方顯示的圖片有所出入。Razer 對此差異，或可能出現的錯誤概不負責。若有必要，Razer 可逕行修改此處的資訊。

有限產品保固

有關有限產品保固的最新條款，請造訪 [razer.com/warranty](https://www.razer.com/warranty)。

免責限制

對於任何利益損失、資訊或資料遺失，無論是特殊狀況、意外、間接、懲罰性、結果性或意外損失，同時無論是在出貨、銷售、再次銷售、使用或無法使用本產品等狀況，Razer 概不負責。無論任何狀況，Razer 所承擔責任之對價價值均不超過本產品的零售購買價格。

一般

以上所述條款內容，受本產品購買地區之司法管轄區域之法律所規範與認定。若此處提及的任何條款無效或無法執行，則此條款 (只要其為無效或無法執行) 應視為無效，並且在不使其他剩餘條款無效的情況下排除。Razer 保留隨時逕行修改任何條款的權利。