



# RAZER 雷蛇掌机拓展坞幻彩版

高级用户指南

使用 Razer **雷蛇掌机拓展坞幻彩版**为你的游戏掌机或平板电脑搭建理想平台。它采用丰富的 6 端口设计，支持 USB A、USB C、HDMI 和以太网，可让你的设备保持充电状态，尽情展示，拓展你的掌上游戏世界。

# 目录

1.内含物品.....	3
2.要求.....	4
3.简要介绍.....	4
4.技术规格.....	5
5.设置 RAZER 雷蛇掌机拓展坞幻彩版.....	6
6.配置 RAZER 雷蛇掌机拓展坞幻彩版.....	9
7.安全与维护.....	21
8.法律声明.....	22

## 1. 内含物品

- Razer 雷蛇掌机拓展坞幻彩版

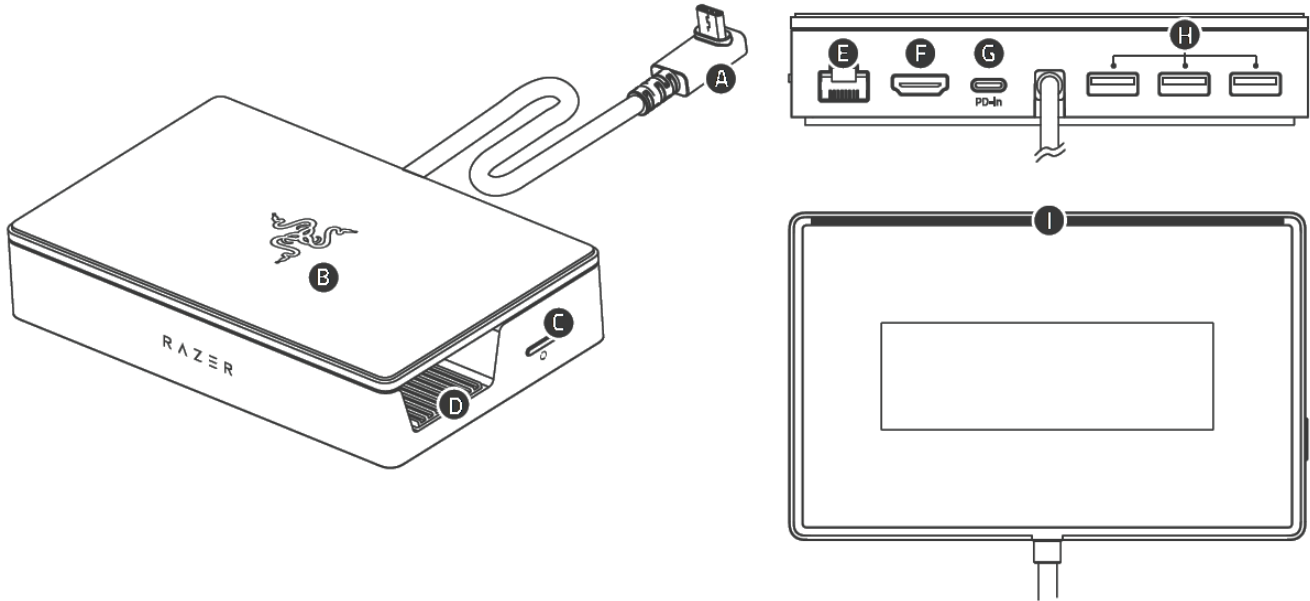

- A. USB 3.2 Type C 接头\*
- B. 可调节支架/盖
- C. Chroma 幻彩 RGB 键
- D. 防滑底座
- E. 千兆以太网 (RJ-45) 端口
- F. HDMI™ 端口 (支持 4k@60Hz)
- G. USB Type C 输入端口 (支持 PD 快充)\*\*
- H. 3 个 USB 3.2 Gen 1 Type A 端口
- I. 采用 Razer Chroma™ 雷蛇幻彩 RGB 技术的 LED 背光

- 重要产品信息指南

\* 支持高达 85W 输出

\*\* 最高支持 100W 输入

---

## 2.要求

### 产品要求

- 具有 USB Type C 端口的手游设备

### RAZER SYNAPSE 雷云要求

- Windows® 10 64 位（或更高版本）
- 互联网连接，用于软件安装



**i** 此处提供完整的兼容性列表: [rZR.to/handheld-dock-chroma](https://rZR.to/handheld-dock-chroma)

---

## 3.简要介绍

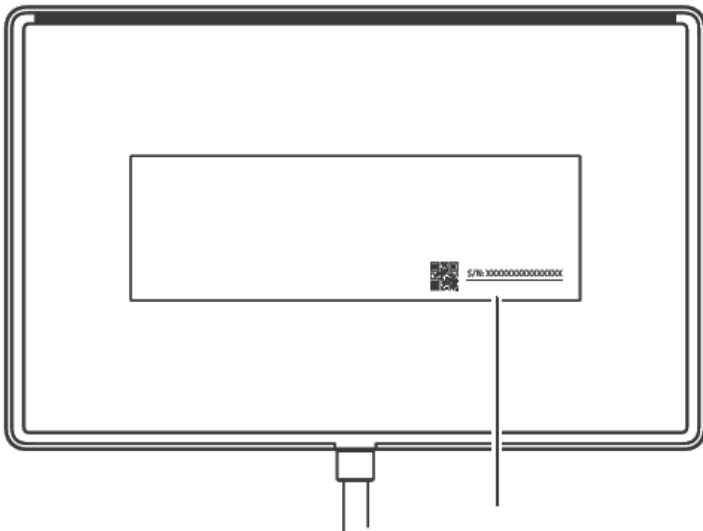

注册你的产品并获得专享福利

[razerid.razer.com/warranty](https://razerid.razer.com/warranty)

---

## 4.技术规格

### 功能特性

连接类型	USB C
	USB C (输入) - 100W PD 快充
输入和输出	3 个 USB A Gen 1 端口 (5 Gbps)
	1 个千兆以太网端口
视频输出	HDMI 2.0
可调节的观看角度	2 级 (45° /75° )
Razer Chroma 雷蛇幻彩 RGB	有
材质	铝合金和塑料

---

## 5. 设置 RAZER 雷蛇掌机拓展坞幻彩版

### 连接你的设备

1.

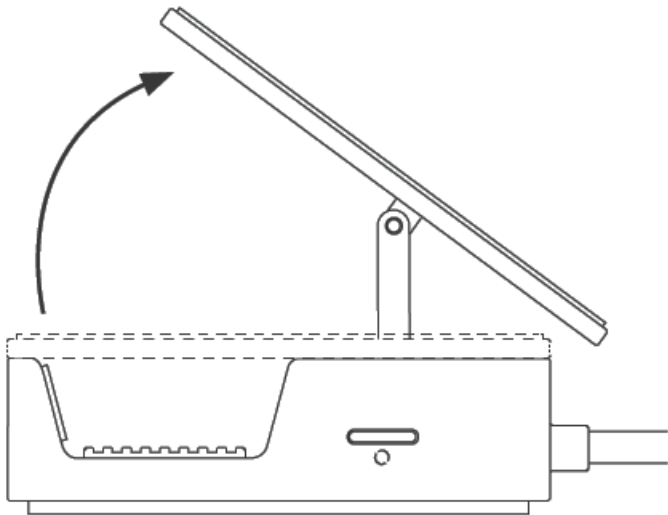

2.

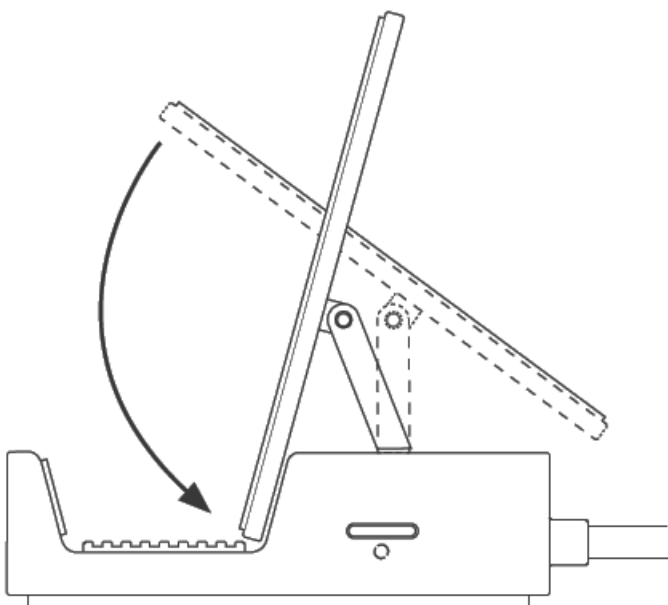

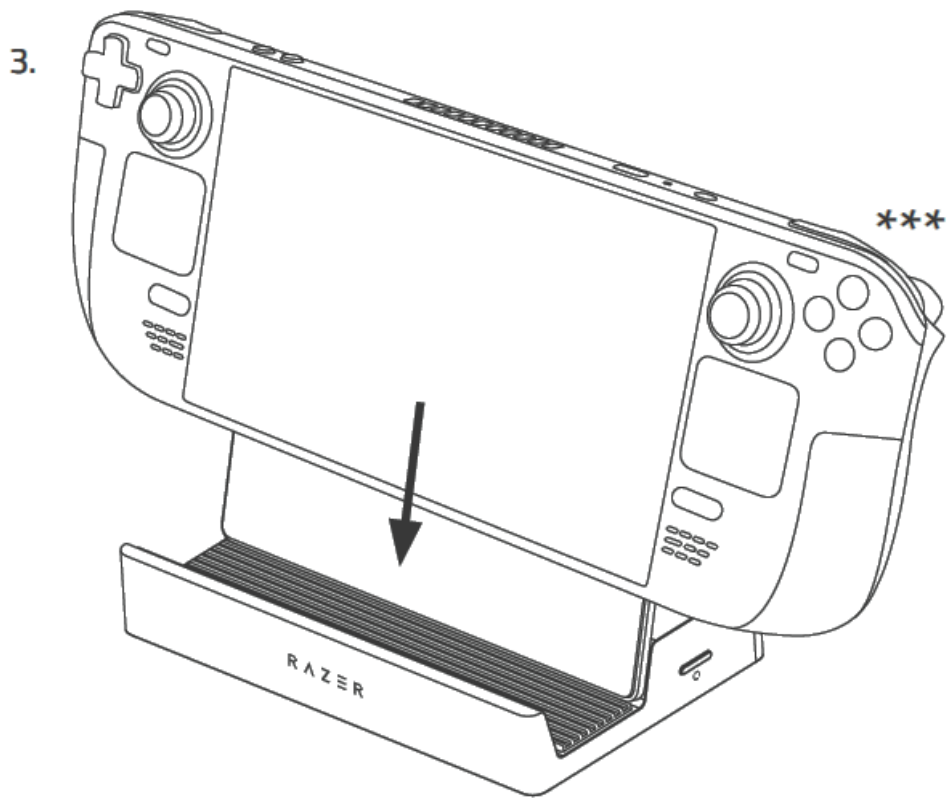

\*\*\* 未随附

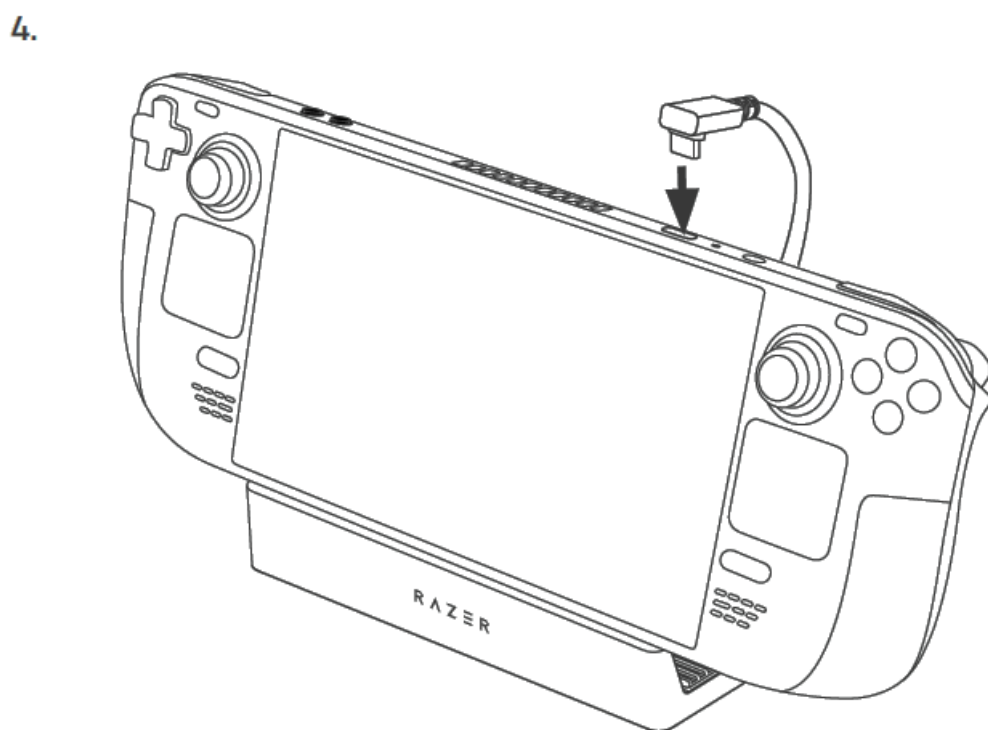

出现提示时安装 Razer Synapse 雷云，或从 [razer.com/synapse](https://razer.com/synapse) 下载安装程序。

## 添加可选配件

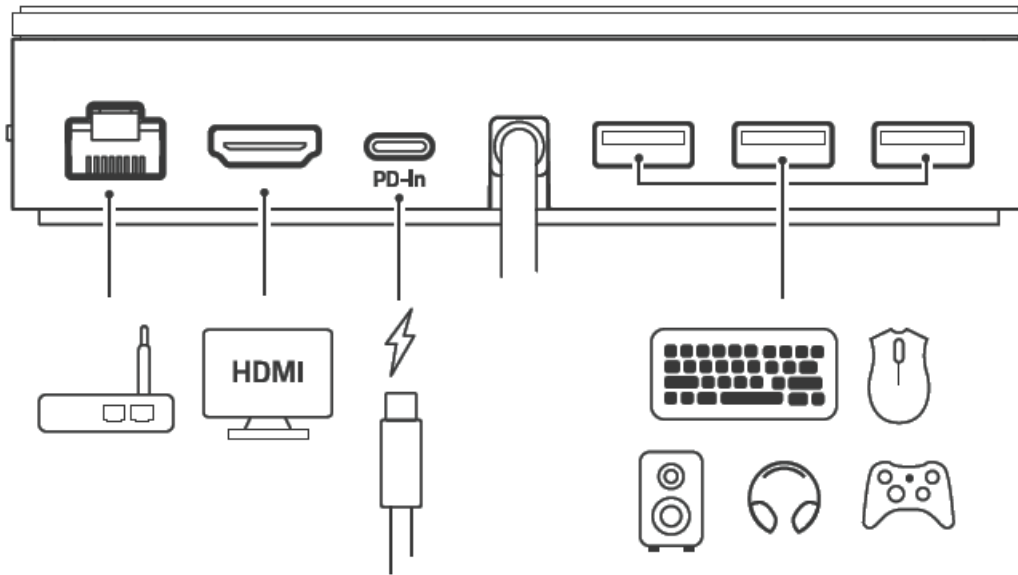

## 个性化 LED 背光

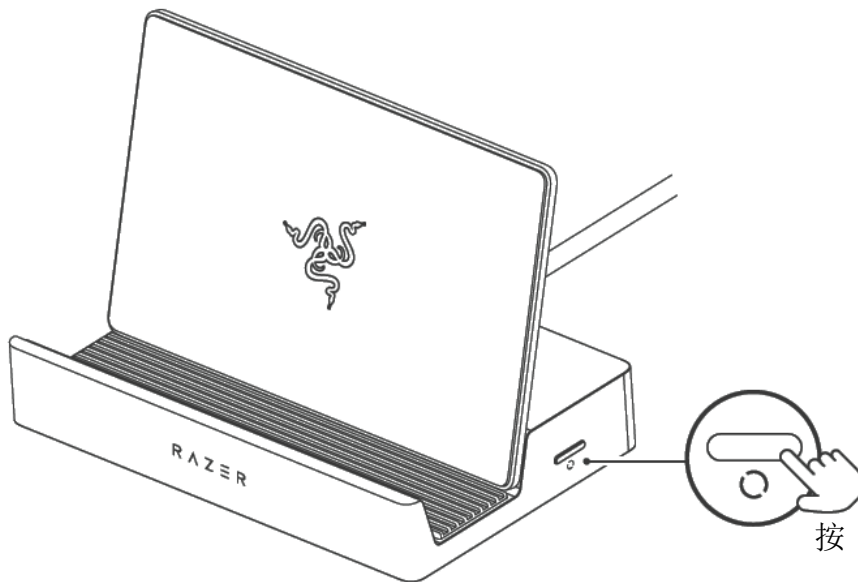

### Chroma 幻彩效果列表

	呼吸效果
	火焰效果
	光谱循环
	星光效果
	静态效果
	波浪效果

使用Razer Synapse 雷云应用程序进一步自定义设备的灯光效果。

访问 [support.razer.com](https://support.razer.com)，进一步了解这款游戏级移动设备配件。

---

## 6.配置 RAZER 雷蛇掌机拓展坞幻彩版

**i** *免责声明：本指南概述了新版 Razer Synapse 雷云应用程序，可能仅部分涵盖你的设备的某些功能特性。新版 Razer Synapse 雷云需要连接互联网才能安装、更新、访问和保存基于云的功能特性。建议你注册 Razer ID 账号，但并非强制性要求。本文列出的所有功能特性在不同的版本、连接的设备和支持的附加组件上可能会有所不同。*

### SYNAPSE 雷云

当你首次启动 Razer Synapse 雷云时，“Synapse 雷云”选项卡将是默认选项卡。请使用以下按钮浏览用户界面：

#### — 最小化

单击此按钮将使应用程序在后台运行时最小化到任务栏。

#### □ 最大化

此按钮可展开浏览器窗口，使其充满整个屏幕。如要将窗口恢复到原始大小，请再次单击最大化按钮。

#### × 关闭

此按钮将关闭所有相关选项卡，并完全终止应用程序。

#### < 上一个选项卡

单击此按钮将返回到上次访问的选项卡。

#### > 下一个选项卡

如果你最近使用过“上一个选项卡”按钮，单击此按钮将进入下一页。

#### 🔄 刷新选项卡

此按钮可重新加载当前页面。如果页面显示不正确或你想查看最新内容，请使用此按钮。

#### ↓ 下载更新

如果出现此按钮，则表示此应用程序有更改。如果页面显示不正确或你想查看最新内容，请使用此按钮。

## 更多

单击此按钮将弹出一个窗口，方便你访问“设备”、“模块”和“其他已安装的应用”选项卡。

## 设置

单击此按钮将打开“设置”选项卡，以便快速更改此应用程序的设置。

## 个人资料

此按钮将打开一个弹出窗口，以访问“登录”、“反馈”、“为此软件评分”、“添加 Wi-Fi 设备”和“退出”选项。

## 信息

将鼠标悬停在此按钮上，会弹出有关某个特性或功能的附加信息。

## 控制板

“控制板”子选项卡是 Razer Synapse 雷云的总控制台，你可以在其中访问所有 Razer 雷蛇设备、模块和在线服务。

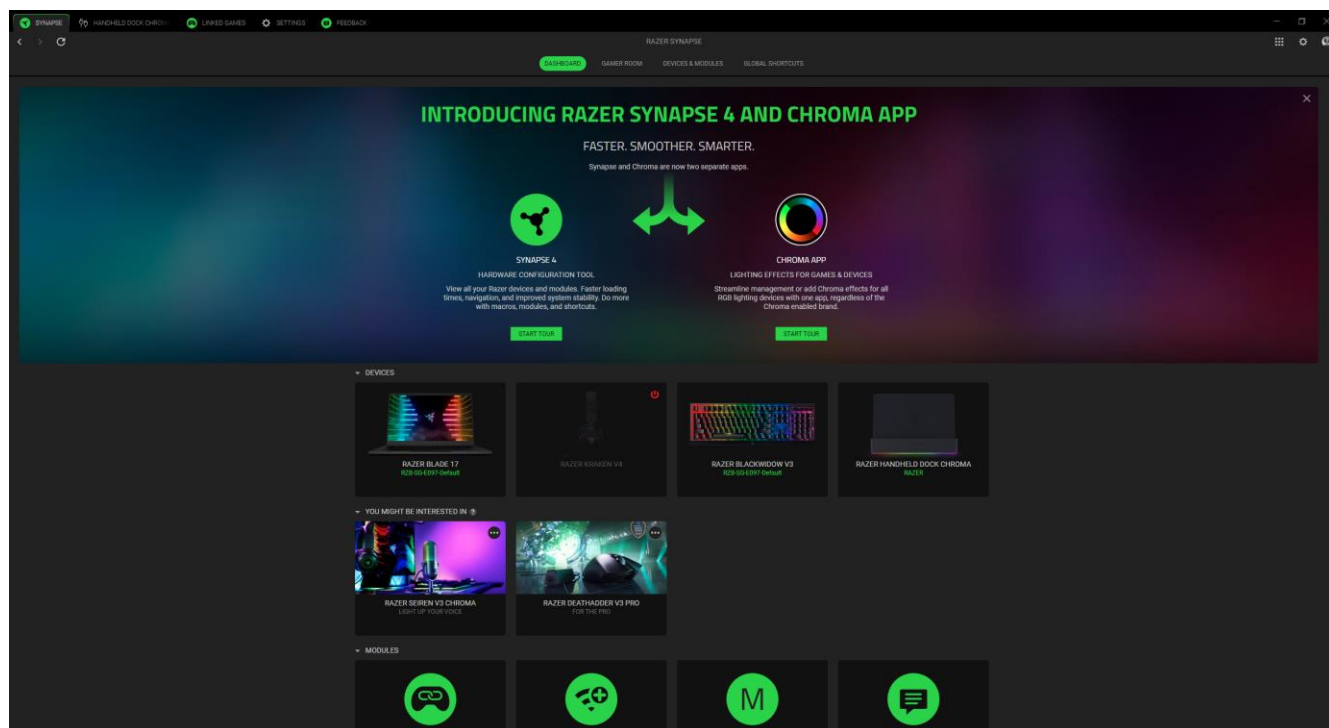

## Gamer Room

“Gamer Room”子选显卡显示所有具有 Razer Aether 雷蛇以太灯具功能的设备。在当中，你可以查看和管理支持 Gamer Room 的设备。

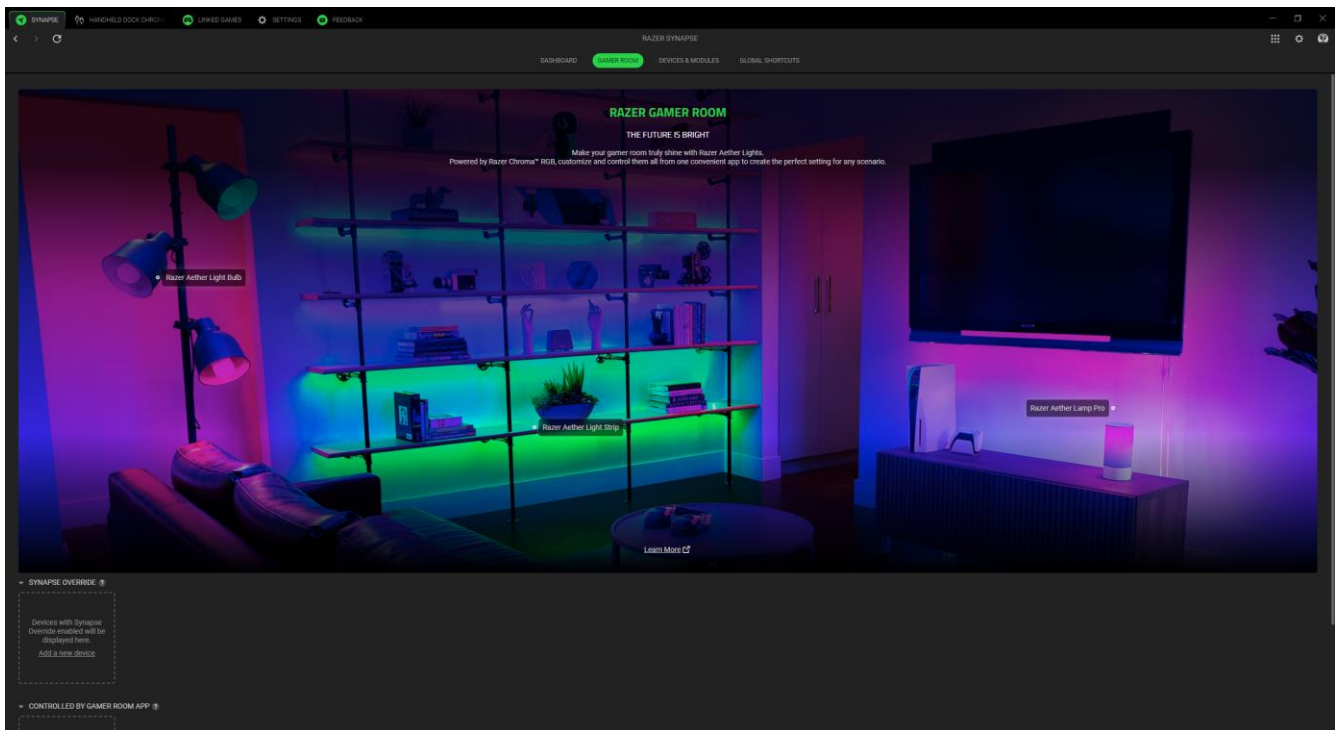

### Synapse 雷云覆盖

本部分允许你选择和自定义设备的灯光效果，并使用 Razer Synapse 雷云让设备对支持 Chroma 幻彩的游戏和幻彩互联 (Chroma Connect) 应用程序做出响应。

### 由 GAMER ROOM 应用程序控制

本部分显示 Gamer Room 应用程序远程控制的所有受支持设备。

## 设备和模块

“设备和模块”子选项卡列出了所有已安装、近期更新和可供安装的模块。

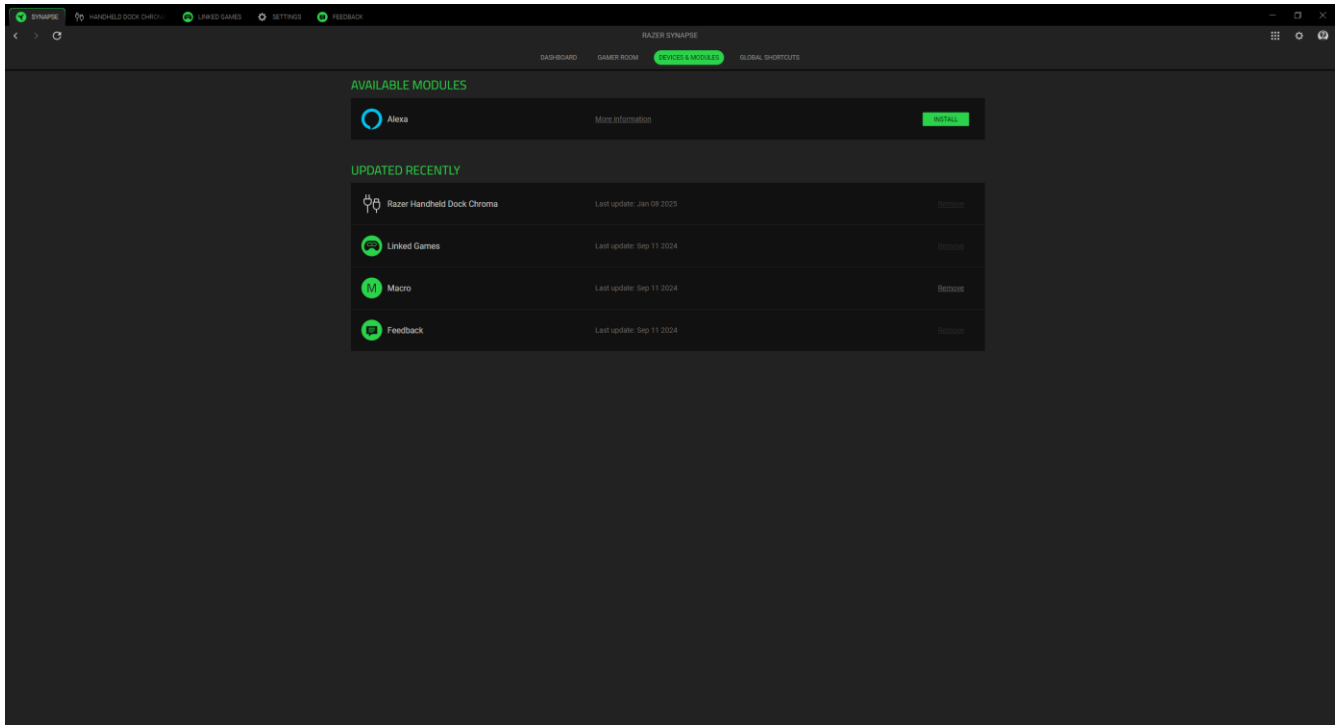

## 通用快捷键

将操作或 Razer Synapse 雷云的功能绑定到任何支持 Razer Synapse 雷云之设备输入的自定义按键组合，并应用于所有设备配置文件。

 只会识别支持 Razer Synapse 雷云之设备的输入。

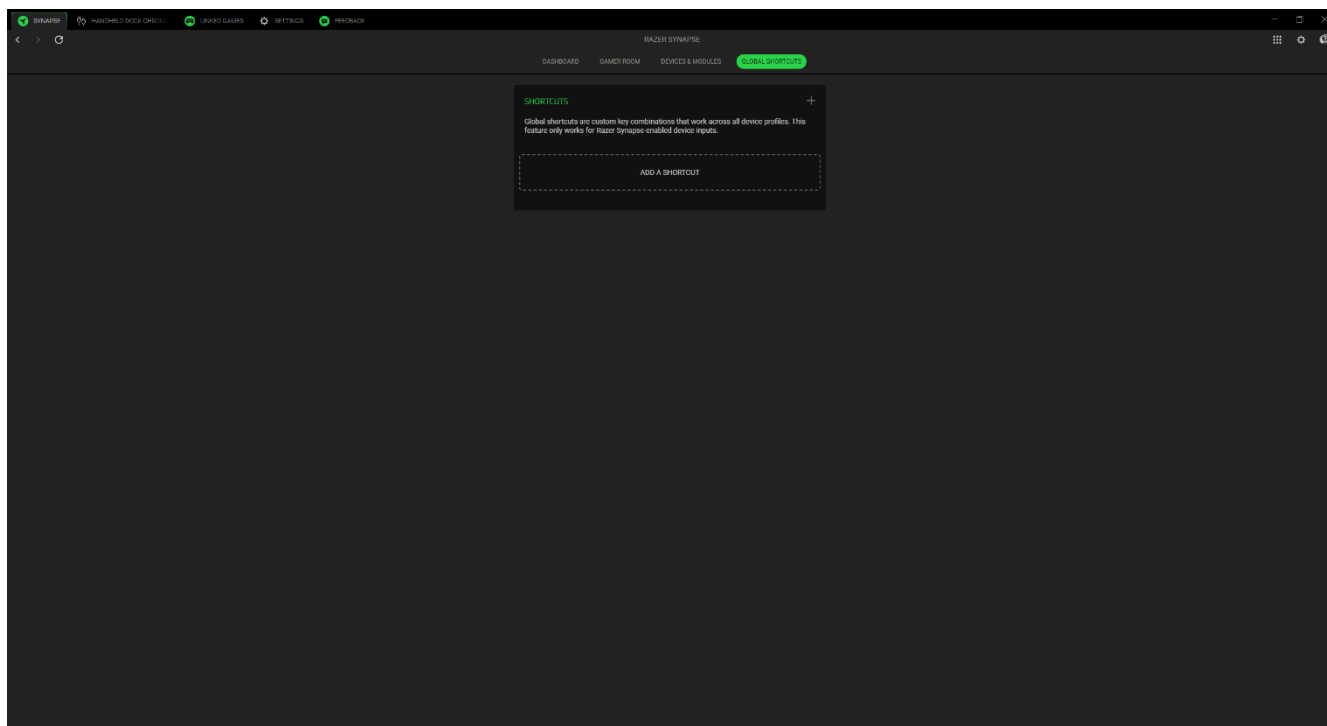

## 掌机拓展坞幻彩版

“掌机拓展坞幻彩版”选项卡是 Razer 雷蛇掌机拓展坞幻彩版的主选项卡。你可以在当中更改设备设置，例如灯光效果（如果支持）、设置和自定义均衡器配置文件，以及调整系统整体音量或每个活跃应用程序的音量。任何在此选项卡中做出的更改，都会自动保存到你的本地系统和云存储空间。请使用以下按钮访问配置文件选项：

▾ 配置文件下拉栏

单击此下拉栏将显示该设备的所有配置文件，以便你快速更改配置文件。

⋮ 其他

单击此按钮将弹出与你当前配置文件相关的选项。

## 灯光

“灯光”子选项卡可让你修改 Razer 雷蛇设备的灯光设置。

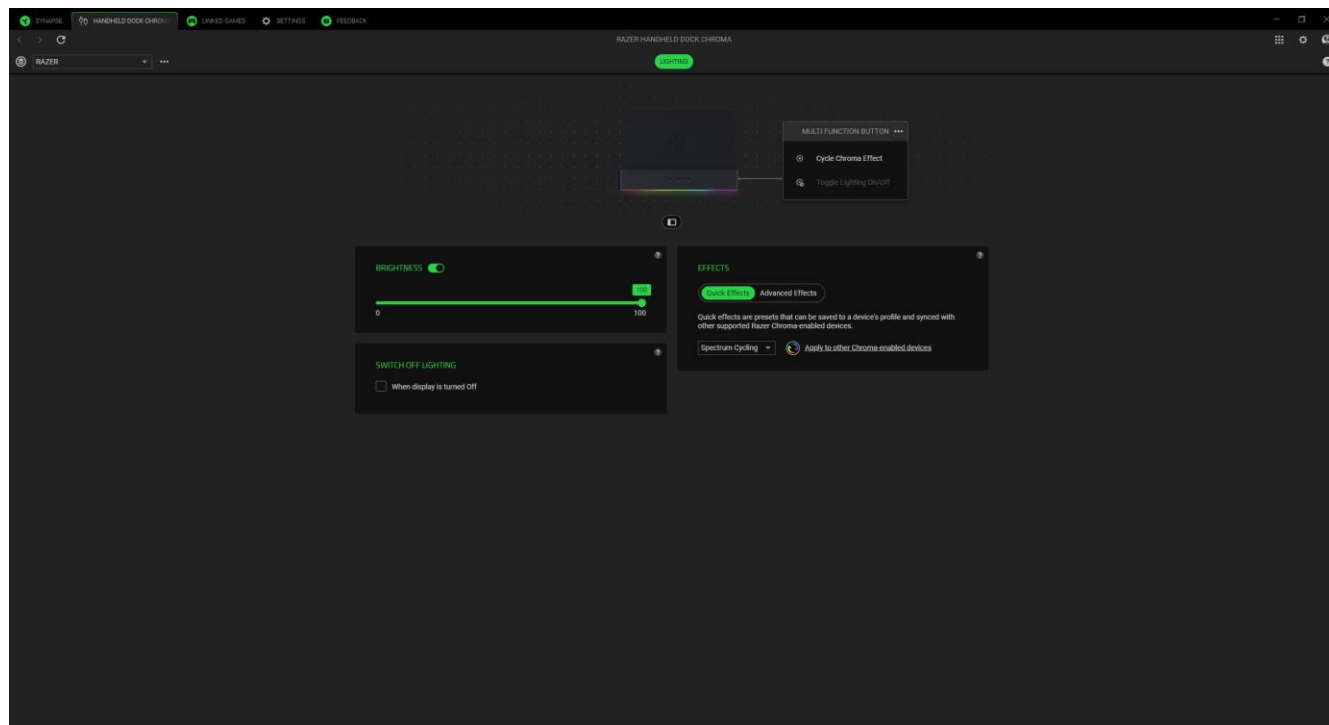

## 配置文件

“配置文件”是用于保存所有 Razer 雷蛇设备设置的数据存储系统。默认情况下，配置文件名称以系统名称为基础。单击下拉栏 (▾) 将显示该设备的所有配置文件，以便在它们之间快速切换。按下配置文件相应的“其他”按钮 (⋮)，即可添加、导入、重命名、复制、导出或删除配置文件。

## 亮度

你可以通过切换“亮度”选项来关闭 Razer 雷蛇设备的灯光或使用滑块增加/减少亮度。

## 快速效果

你可以选择一些快速效果并应用于设备的灯光，如下所列：

	名称	描述	设置方法
	音频计	设备灯光将按默认的色谱根据音频电平亮起。	选择一个色彩强化级别。
	呼吸效果	灯光将以所选颜色淡入和淡出	最多可为此设置选择 2 种颜色或使颜色随机变化
	火焰效果	LED 以暖色亮起，以模拟火焰跳动	无需进行进一步的自定义
	光谱循环	灯光将在 1,680 万种色彩间无限循环	无需进行进一步的自定义
	星光效果	每个 LED 会按随机的时间和时长呈现淡入和淡出效果	最多可为此设置选择 2 种颜色或使颜色随机变化，并选择持续时间
	静态效果	LED 以所选颜色保持亮起	选择一种颜色
	波浪效果	灯光效果将以默认颜色光谱按所选方向移动	选择顺时针或逆时针波浪方向

如果你还有其他支持 Razer Chroma 雷蛇幻彩的设备，则可以通过单击“Chroma 幻彩同步”按钮 () 将其快速效果与 Razer 雷蛇设备同步。

## 高级效果

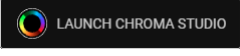

“高级效果”选项让你可以选择要在支持 Razer Chroma 雷蛇幻彩的外设上使用的 Chroma 幻彩效果配置文件。若要制作个性化的 Chroma 幻彩效果配置文件，请按下“启动幻彩控制室 (Chroma Studio)”按钮 ( )。

 此处列出的某些灯光效果可能不适用于你的设备。只有支持所选灯光效果的其他 Razer 雷蛇设备才能同步。

## 已关联的游戏

“已关联的游戏”选项卡可让你添加应用程序，查看与应用程序相关联的外设或搜索列表中的游戏。

### 游戏

通过“游戏”子选项卡，你可以将应用程序与外设进行关联。你还可以根据字母顺序、最近玩过或最经常玩排序应用程序。即使没有关联 Razer 雷蛇设备，应用程序仍将列在这里。要添加屏幕上未列出的应用程序，可以使用“添加”按钮 (+) 手动搜索，或使用“扫描”按钮 ( ) 自动搜索。单击“搜索”按钮 ( ) 可从列表中查找特定游戏或程序。

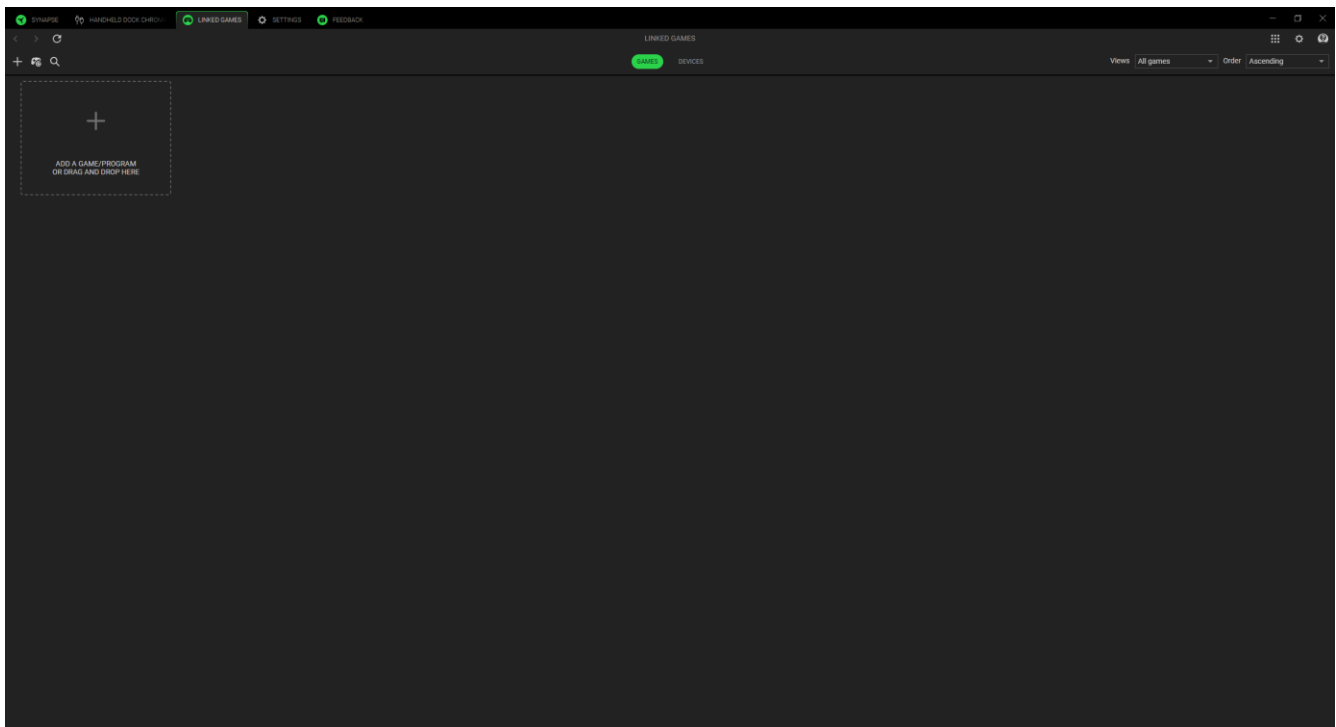

如要将应用程序与 Razer 雷蛇设备关联，请单击列表中的应用程序，然后选择设备及其配置文件。每次启动应用程序时，它都会自动将设备设置为所选定的配置文件。

## 设备

通过“设备”子选项卡，你可以查看外设并确定与之关联的应用程序。通过选择设备，你可以查看关联应用程序的列表、添加新的应用程序或删除已关联的应用程序。你可以使用“查看”和“顺序”下拉列表筛选这些应用程序。要添加外设上未列出的应用程序，可以将可执行文件拖放到框内，或使用“添加”按钮(+)打开搜索窗口。在搜索窗口中，你可以点击“刷新”按钮(↻)重新扫描已安装的应用程序，点击“搜索”按钮(🔍)从列表中查找特定的游戏或程序，或者点击“浏览”链接手动搜索应用程序。

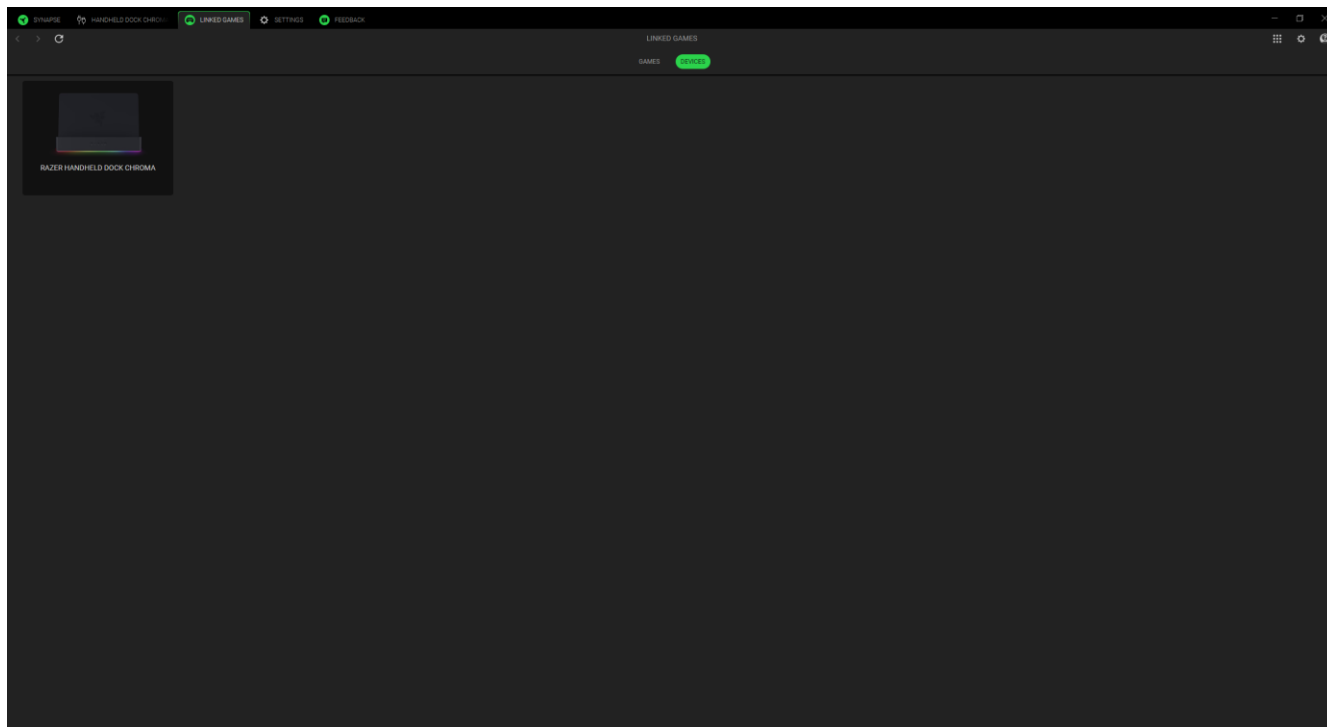

要将应用程序与你的 Razer 雷蛇设备关联，请在搜索界面点击应用程序左上角的勾选框。每次启动应用程序时，它都会自动将设备设置为所选定的配置文件。

## 设置

单击 (⚙️) 按钮可进入“设置”选项卡，通过该选项卡可以配置以下众多选项：

### Synapse 雷云

在“Synapse 雷云”子选项卡中，你可以找到特定于该应用程序的选项。

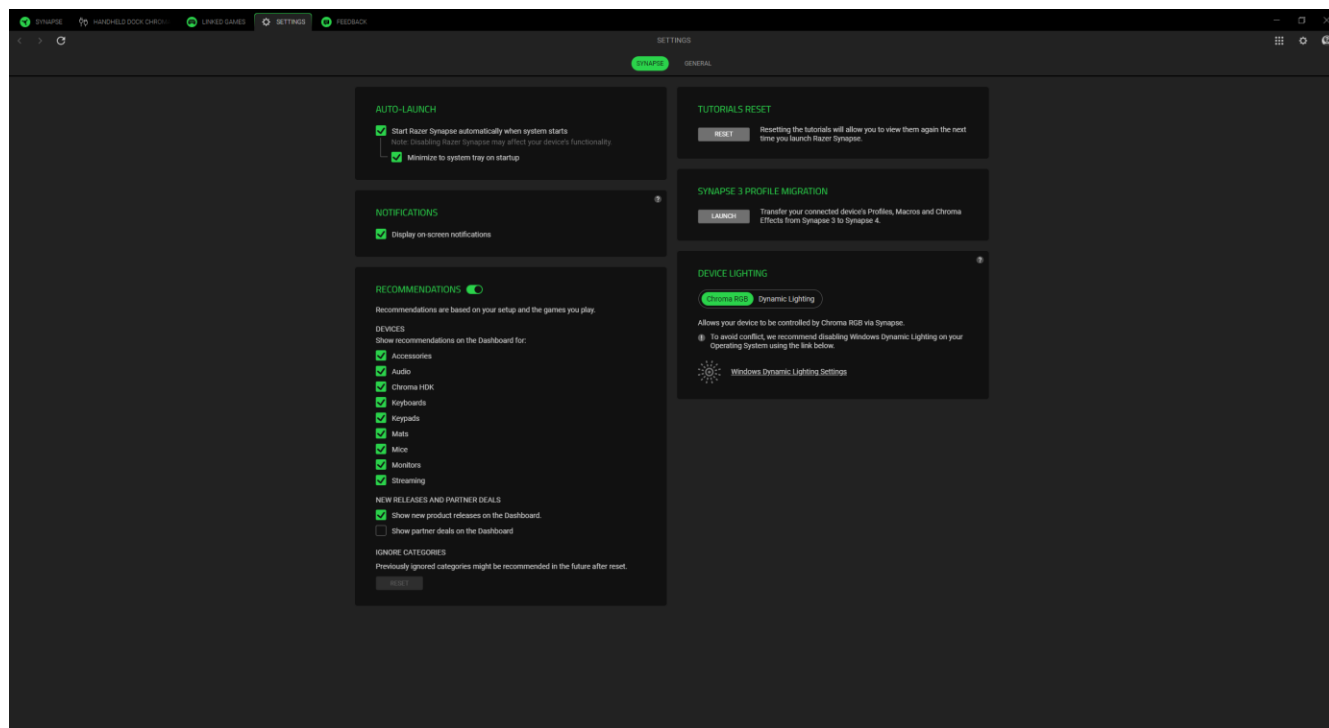

### 自动启动

自动启动选项允许你配置应用程序的启动行为。

### 通知

“通知”选项允许应用程序显示屏幕通知，即使你运行的是全屏应用程序。

### 推荐

“推荐”功能使我们能够根据你安装的设备 and 关联的游戏，在你的控制板上显示最新的产品和功能特性。

### 教程重置

选择“重置”按钮将重新激活帮助你熟悉 Razer Synapse 雷云功能特性的所有教程。

### 配置文件迁移

通过该功能，你可以将 Synapse 雷云 3 中所有设备的配置文件、宏和 Chroma 幻彩效果转移到新的 Synapse 雷云中。

## 设备灯光

通过该选项，你可以选择由哪个应用程序来控制设备上的灯光效果。

## 常规

在“常规”子选项卡中，你可以访问应用程序的其他选项，并查找有关软件的其他信息。

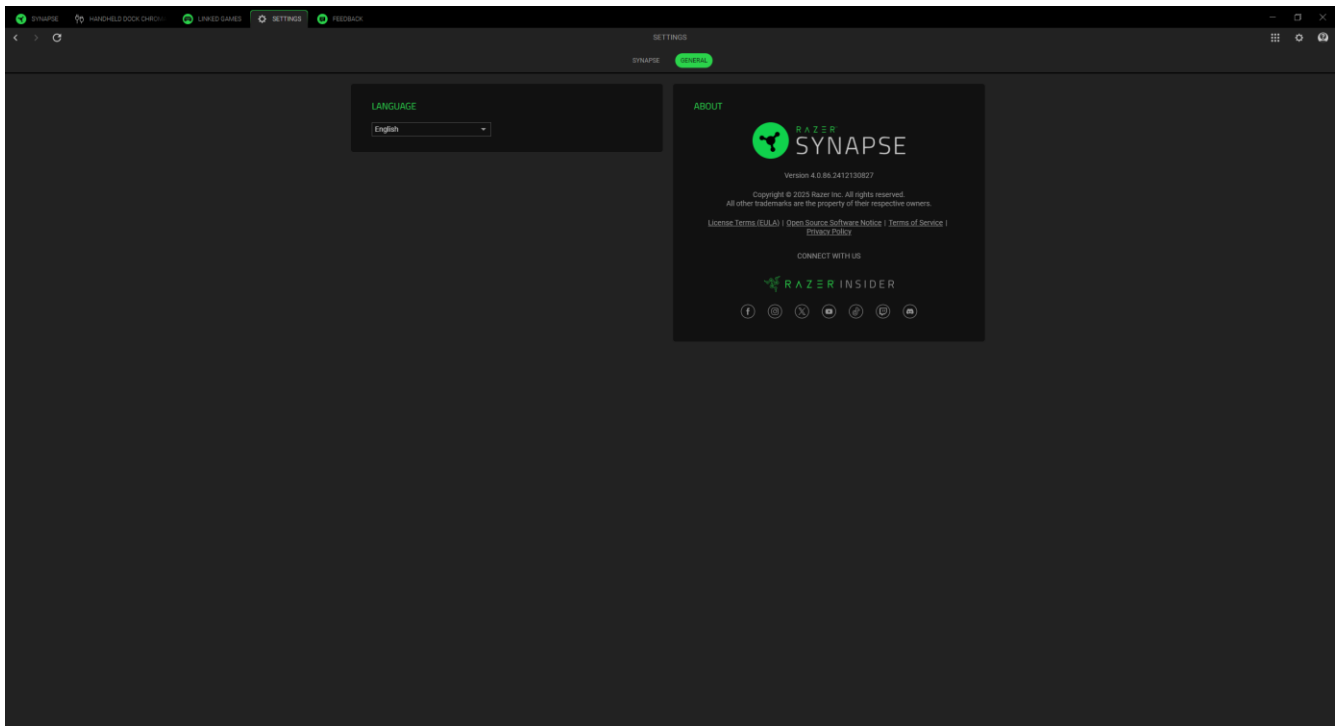

## 语言

此选项可让你更改 Razer Synapse 雷云的显示语言。

## 关于

“关于”部分显示了当前的软件版本、显示版权声明，并提供了 Razer 雷蛇使用条款的相关链接。你也可以通过此选项快速访问 Razer 雷蛇的社交社区。

## 反馈

通过提出你对 Razer Synapse 雷云的意见、建议和问题，帮助我们改进该软件。你可以使用此选项卡直接与我们联系，甚至还可以通过报告软件中的错误获得奖励。

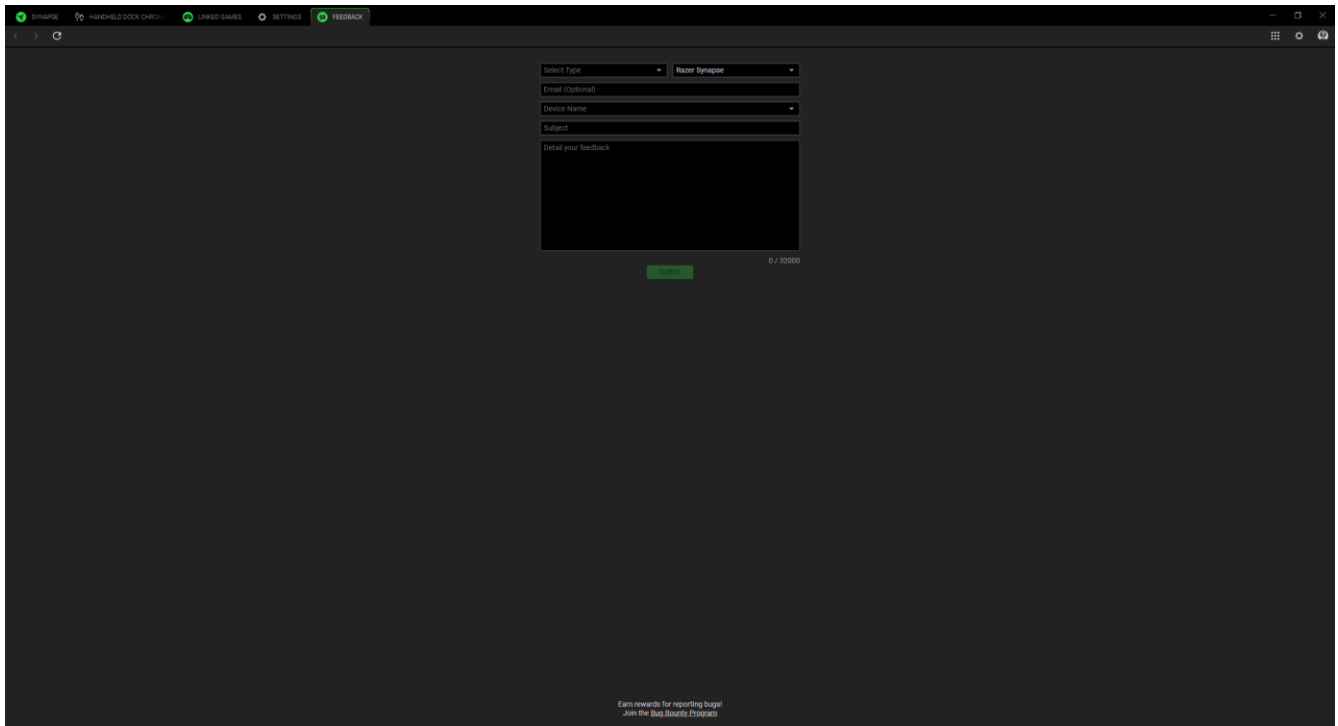

The screenshot shows the Razer Synapse Feedback form interface. At the top, there are navigation tabs: SYNAPSE, HIGHLIGHT BOX CHECK, LAPPED GAMES, SETTINGS, and FEEDBACK. The FEEDBACK tab is active. The form includes the following fields:

- Select Type: Razer Synapse
- Email (Optional):
- Device Name:
- Subject:
- Detail your feedback:

At the bottom of the form, there is a green button labeled "Submit" and a character count "0 / 20000". At the very bottom of the screen, there is a small text prompt: "Earn rewards for reporting bugs! Join the Bug Bounty Program".

---

## 7.安全与维护

### 安全指南

为了让你在使用 Razer 雷蛇掌机拓展坞幻彩版时最大限度地确保安全，我们建议你遵循以下指引：

如果你发现设备运行异常，并且无法排除故障，请拔出设备并拨打 Razer 雷蛇服务热线或访问 [support.razer.com](https://support.razer.com) 以获取技术支持。

请勿拆解设备（这样做会导致质保失效），也不要再在电流负载异常的情况下使用设备。

让设备远离液体和潮湿环境。请仅在 0° C 至 40° C 的环境下使用设备。如果温度超出这一范围，请拔出并/或关闭设备，以便使温度稳定至更佳水平。

### 维护和使用

Razer 雷蛇掌机拓展坞幻彩版只需很少的维护，就能保持最佳性能。我们建议你每月定期将设备从电脑中拔出，然后使用软布或棉签进行清洁，以防止污垢积聚。切勿使用肥皂或腐蚀性清洁剂。

---

## 8.法律声明

### 版权和知识产权信息

©2025 Razer Inc. 保留所有权利。Razer 雷蛇、三头蛇徽标、Razer 雷蛇徽标，以及“始于玩家，赋予玩家”是 Razer Inc. 和/或其附属公司在美国或其他国家/地区的商标或注册商标。所有其他商标均为其各自所有者的财产。

术语 HDMI、HDMI 高清多媒体接口、HDMI 商业外观和 HDMI 徽标是 HDMI Licensing Administrator, Inc. 的商标或注册商标。



Razer Inc.（本指南中称为“Razer 雷蛇”）对本指南述及的产品可能拥有版权、商标权、商业秘密、专利权、专利申请或其他知识产权（不管已注册还是未注册）。提供本指南并不意味着授予你任何此类版权、商标、专利或其他知识产权。Razer 雷蛇掌机拓展坞幻彩版（以下称“产品”）可能与包装或其他地方上的图片不同，请以实物为准。Razer 雷蛇对于此类差异或任何其他可能出现的错误不承担任何责任。本指南中的信息可能随时更改，恕不另行通知。

### 有限产品保修

有关有限产品保修的最新条款，请访问 [razer.com/warranty](https://razer.com/warranty)。

### 责任限制

在任何情况下，由于任何形式的产品分发、销售、转售、使用或不能使用而导致的任何利润损失、信息或数据的丢失，以及特殊、偶然、间接、惩罚性或结果性或附带损害，Razer 雷蛇均不承担责任。在任何情况下，Razer 雷蛇所承担的责任均不超过产品的零售价。

### 一般条款

本协议条款将受产品购买地司法管辖区的法律管辖并依其解释。如果本协议中任何条款被认定为无效或不可执行，则此类条款（只要其无效或不可执行）不得生效并应排除在本协议之外，但不会让任何剩余的条款无效。Razer 雷蛇保留随时修订任何条款的权利，恕不另行通知。