



RAZER HANDHELD DOCK CHROMA

ОСНОВНОЕ РУКОВОДСТВО

Создайте идеальную обстановку для вашего игрового портативного устройства или планшета с помощью **Razer Handheld Dock Chroma**. Полнофункциональная 6-портовая конструкция с поддержкой USB A, USB C, HDMI и Ethernet обеспечивает зарядку вашего устройства, позволяет показать его в выгодном свете и расширить представление о том, какими могут быть портативные игры.

СОДЕРЖАНИЕ

1. СОДЕРЖИМОЕ КОМПЛЕКТА.....	3
2. ЧТО НЕОБХОДИМО	4
3. ПОРА ПОЗАБОТИТЬСЯ О ГАРАНТИИ	4
4. ТЕХНИЧЕСКИЕ ХАРАКТЕРИСТИКИ	5
5. ПОДГОТОВКА RAZER HANDHELD DOCK CHROMA К РАБОТЕ.....	6
6. НАСТРОЙКА RAZER HANDHELD DOCK CHROMA	9
7. БЕЗОПАСНОСТЬ И ТЕХНИЧЕСКОЕ ОБСЛУЖИВАНИЕ	23
8. ЮРИДИЧЕСКАЯ ИНФОРМАЦИЯ.....	24

1. СОДЕРЖИМОЕ КОМПЛЕКТА

- Razer Handheld Dock Chroma

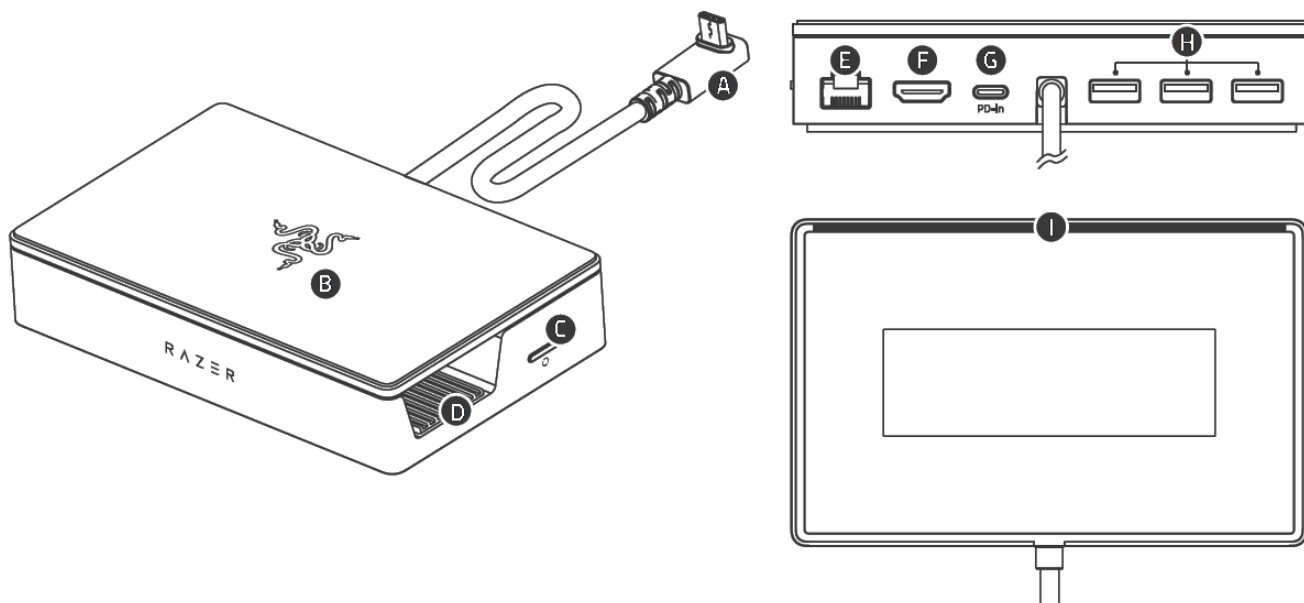

- A. Разъем USB 3.2 Type C*
- B. Регулируемая подставка/крышка
- C. Кнопка Chroma RGB
- D. Нескользащий стыковочный отсек
- E. Порт Gigabit Ethernet (RJ-45)
- F. Порт HDMI™ (поддержка 4K при 60 Гц)
- G. Входной порт USB Type C Power Delivery (PD)**
- H. 3 порта USB 3.2 Gen 1 Type A
- I. Светодиодная подсветка на базе Razer Chroma™ RGB

- Важная информация о продукте

*Поддерживает выходную мощность до 85 Вт

**Поддерживает входную мощность до 100 Вт

2. ЧТО НЕОБХОДИМО

ТРЕБОВАНИЯ ПРОДУКТА

- Мобильные игровые устройства с портом USB Type C

ТРЕБОВАНИЯ RAZER SYNAPSE

- Windows® 10 64-разрядная (или более новая версия)
- Подключение к Интернету для установки ПО



С полным списком совместимых устройств можно ознакомиться по следующей ссылке: [rzer.to/handheld-dock-chroma](https://razer.to/handheld-dock-chroma)

3. ПОРА ПОЗАБОТИТЬСЯ О ГАРАНТИИ

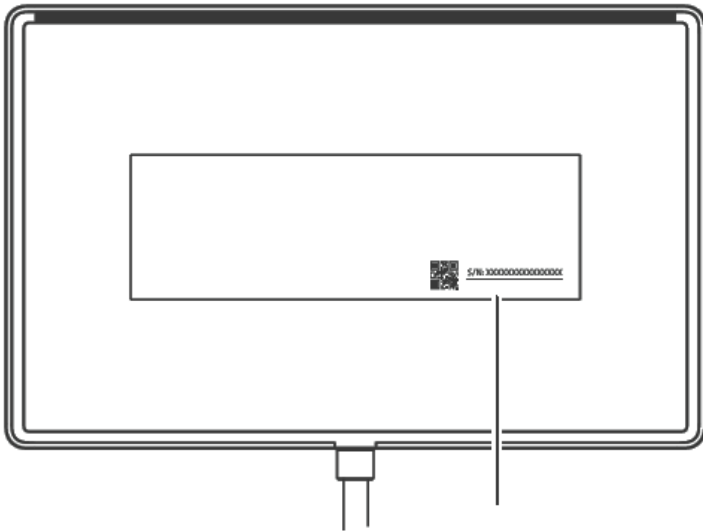

Зарегистрируйте свой продукт и получите эксклюзивные преимущества

razerid.razer.com/warranty

4. ТЕХНИЧЕСКИЕ ХАРАКТЕРИСТИКИ

ОСОБЕННОСТИ

Тип подключения	USB C
	USB C (ввод) – 100 Вт PD
Разъемы ввода-вывода	3 USB A Gen 1 (5 Гбит/с)
	1 GbE
Видеовыход	HDMI 2.0
Регулируемый угол обзора	2 уровня (45° / 75°)
Razer Chroma RGB	Да
Материал	Алюминий и пластик

5. ПОДГОТОВКА RAZER HANDHELD DOCK CHROMA К РАБОТЕ

ПОДКЛЮЧЕНИЕ ВАШЕГО УСТРОЙСТВА

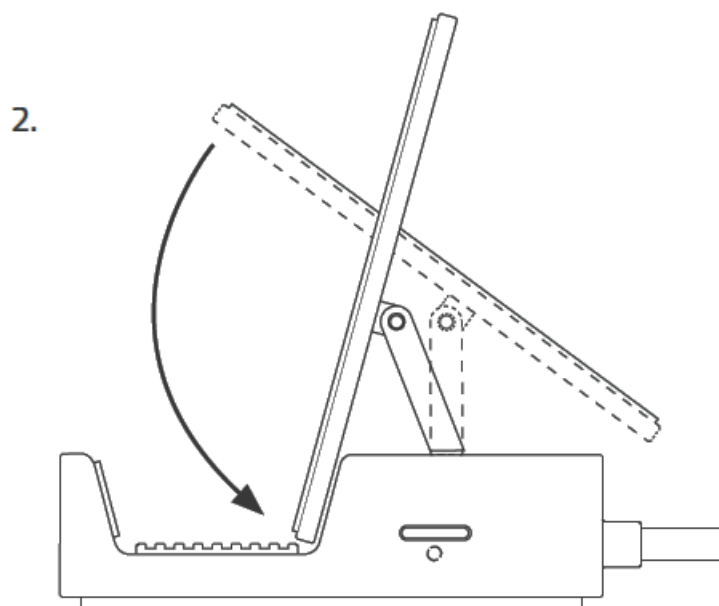
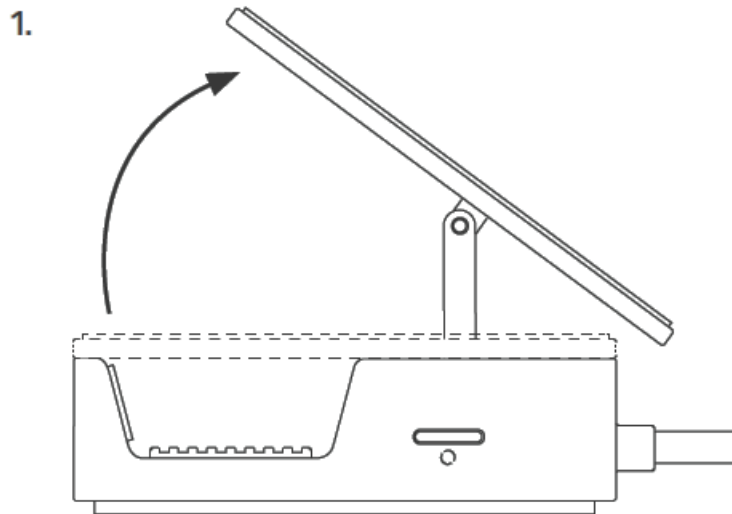

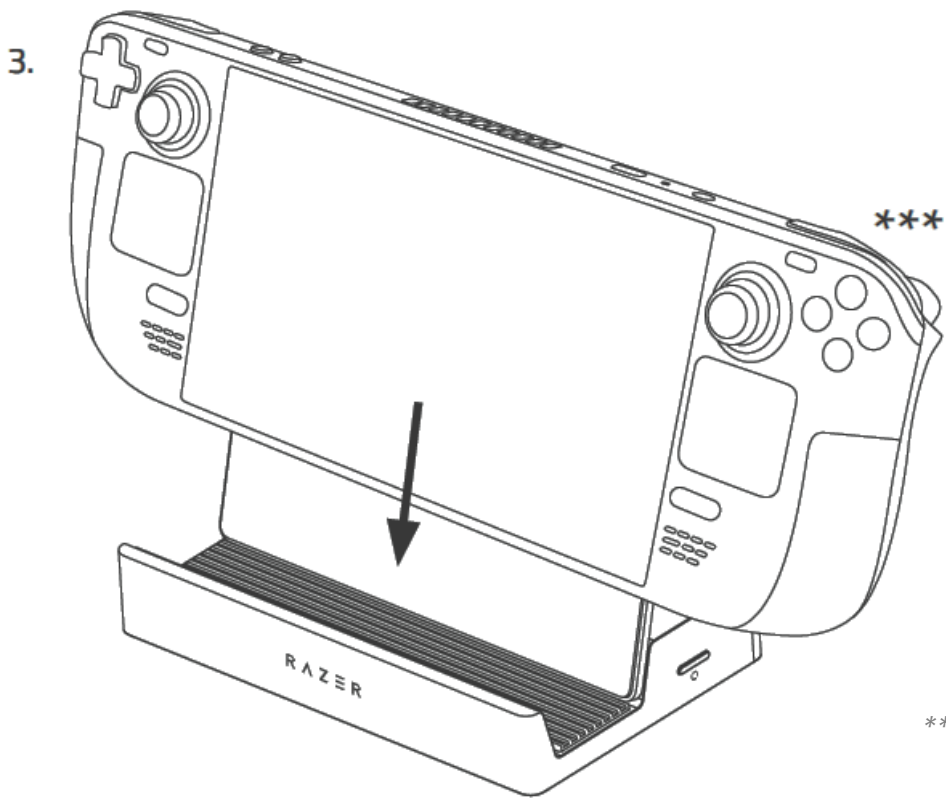

***Не входит в комплект.

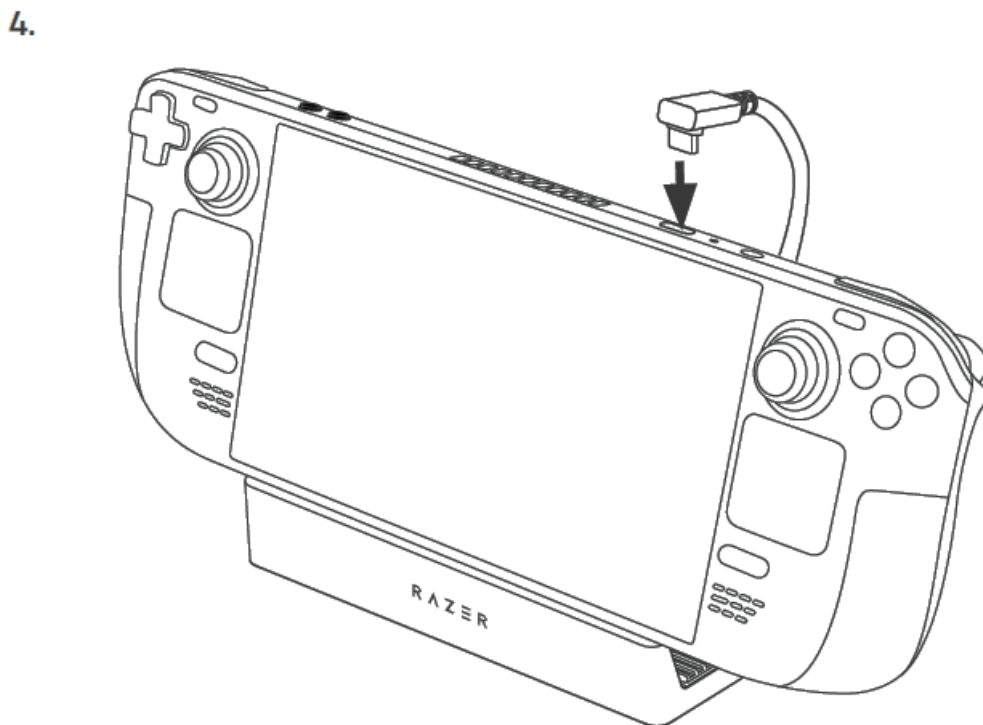

Установите приложение Razer Synapse после появления запроса или скачайте программу-установщик по адресу razer.com/synapse.

ДОБАВЛЕНИЕ ДОПОЛНИТЕЛЬНЫХ АКСЕССУАРОВ

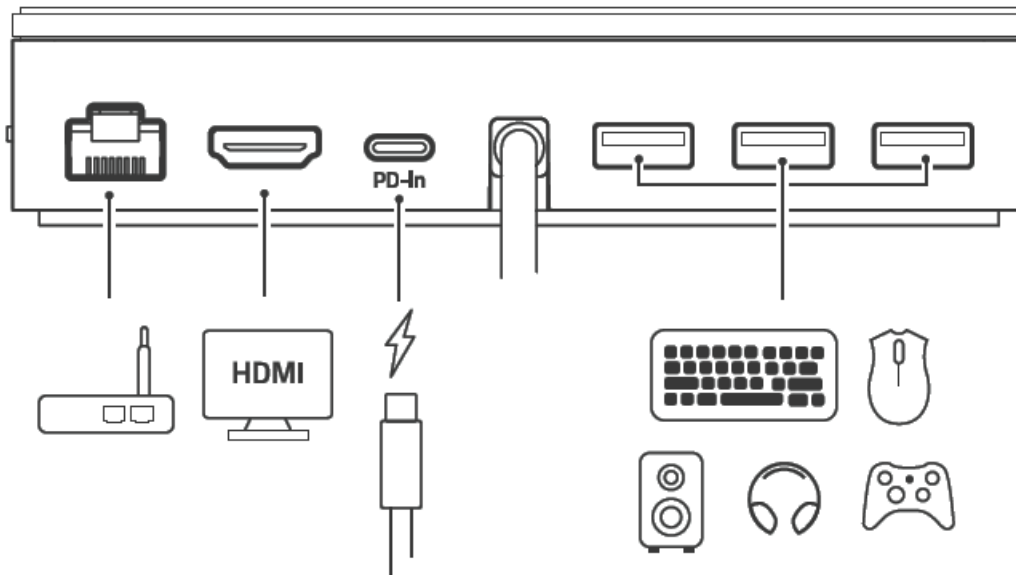

НАСТРОЙКА СВЕТОДИОДНОЙ ПОДСВЕТКИ

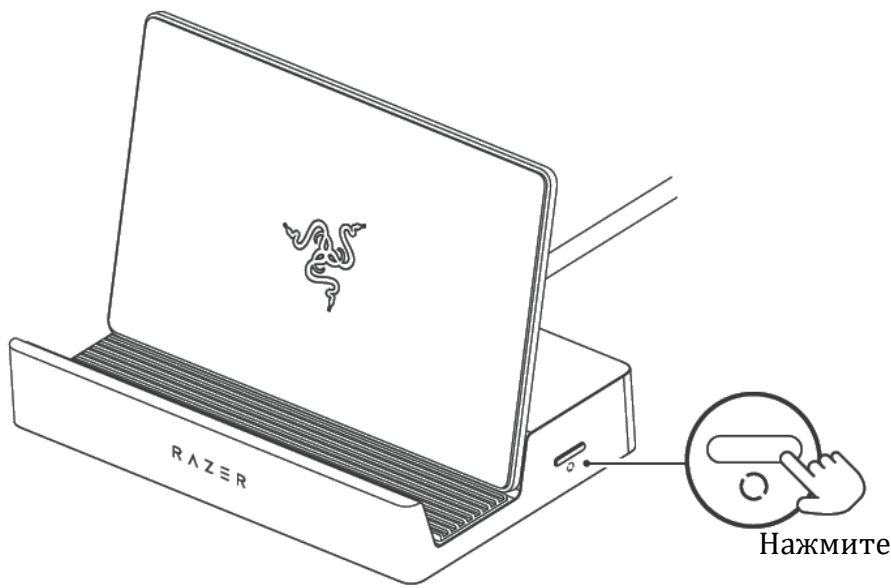

Список эффектов Chroma

	Дыхание
	Пламя
	Циклическая смена цветов
	Свет звезд
	Статическая
	Волна

Чтобы более детально настроить подсветку своего устройства, используйте приложение Razer Synapse.

Дополнительные сведения о вашем игровом мобильном аксессуаре можно найти по адресу support.razer.com

6. НАСТРОЙКА RAZER HANDHELD DOCK CHROMA

i *Отказ от ответственности. Это руководство содержит обзор нового приложения Razer Synapse и может описывать некоторые функции вашего устройства лишь частично. Для установки, обновления, доступа и сохранения облачных функций новому Razer Synapse требуется подключение к Интернету. Дополнительно рекомендуется зарегистрировать учетную запись Razer ID. Все перечисленные здесь функции могут отличаться в зависимости от текущей версии, подключенных устройств и поддерживаемых надстроек.*

SYNAPSE

Вкладка Synapse открывается по умолчанию при первом запуске приложения Razer Synapse. Для навигации по пользовательскому интерфейсу используйте следующие кнопки:

— Свернуть

При нажатии на эту кнопку приложение будет свернуто на панель задач и продолжит работу в фоновом режиме.

▣ Развернуть

Эта кнопка разворачивает окно браузера на весь экран. Чтобы вернуть окну исходный размер, снова нажмите кнопку «Развернуть».

× Закрыть

Эта кнопка закрывает все соответствующие вкладки и полностью завершит работу приложения.

< Предыдущая вкладка

Нажав на эту кнопку, вы вернетесь на последнюю посещенную вкладку.

> Следующая вкладка

Нажав на эту кнопку, вы перейдете на следующую страницу, если перед этим вы нажали на кнопку «Предыдущая вкладка».

Обновить вкладку

Эта кнопка перезагружает текущую страницу. Используйте эту функцию, если страница отображается некорректно или вы хотите увидеть новый контент.

Скачать обновление

Если появилась эта кнопка, значит, в приложении произошли изменения. Используйте эту функцию, если страница отображается некорректно или вы хотите увидеть новый контент.

Дополнительно

При нажатии на эту кнопку откроется всплывающее окно, откуда легко можно получить доступ к вкладкам «Устройства», «Модули» и «Другие установленные приложения».

Настройки

При нажатии на эту кнопку откроется вкладка «Настройки», где можно быстро изменить параметры этого приложения.

Профиль

Эта кнопка открывает всплывающее окно для доступа к опциям «Войти», «Обратная связь», «Оцените это приложение», «Добавить устройство Wi-Fi» и «Выход».

Информация

При наведении курсора на эту кнопку появляется дополнительная информация о возможности или функции.

Информационная панель

На вложенной вкладке «Информационная панель» представлена общая информация о приложении Razer Synapse. С помощью этой вкладки можно получить доступ ко всем устройствам, модулям и онлайн-службам Razer.

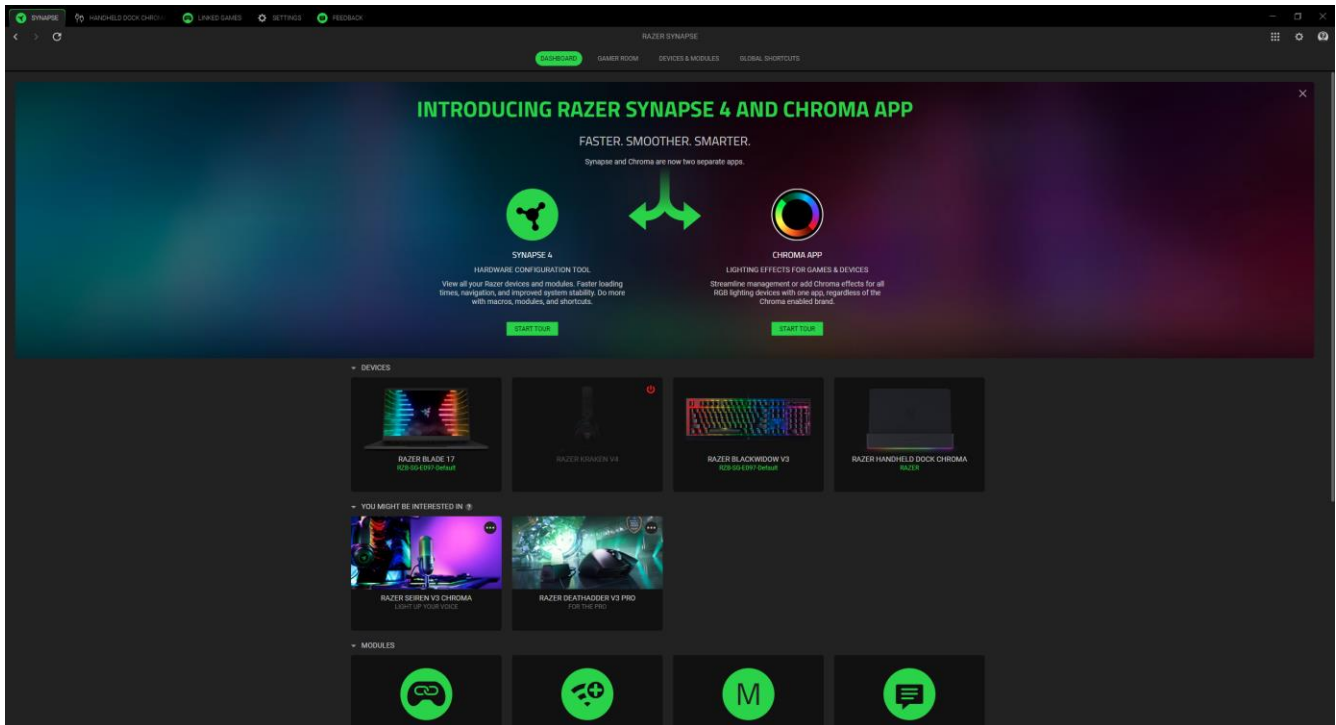

Gamer Room

На вложенной вкладке Gamer Room отображаются все устройства с функцией «Световые решения Razer Aether». Здесь можно просматривать устройства, поддерживающие Gamer Room, и управлять ими.

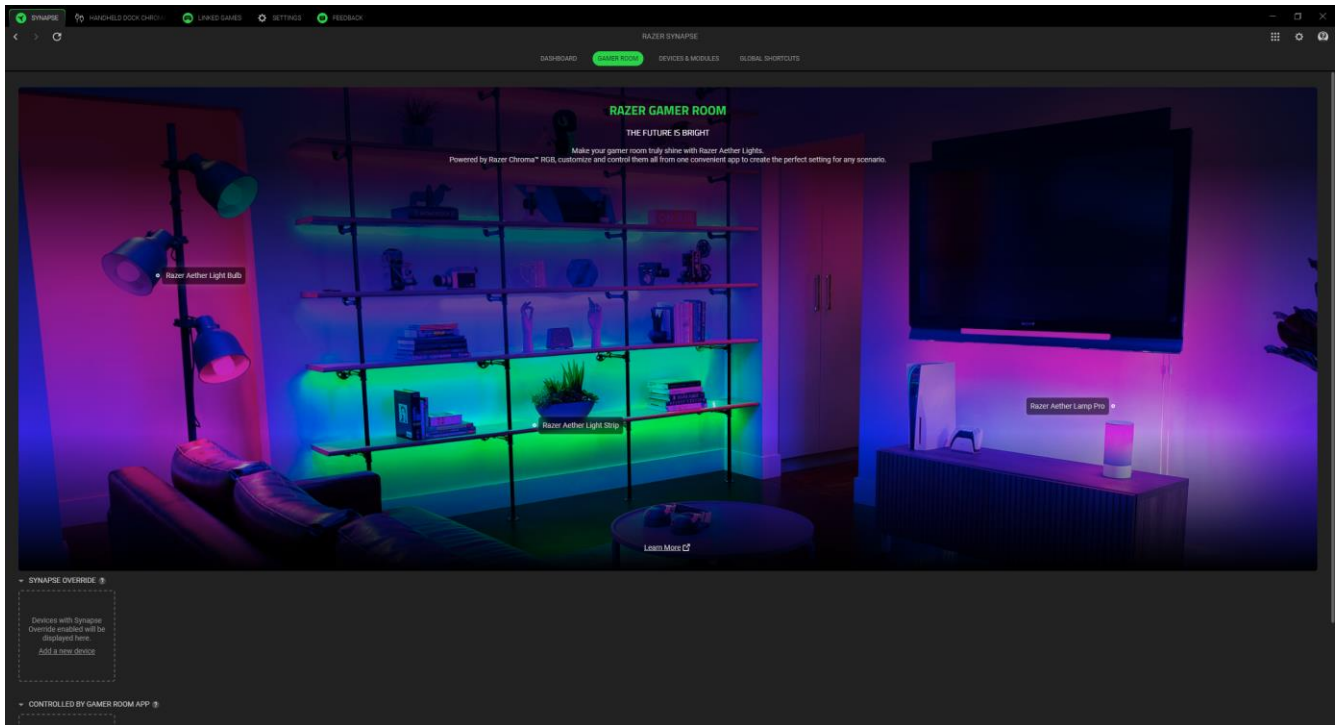

Приоритет Synapse

В этом разделе с помощью Razer Synapse можно выбрать и настроить подсветку устройства и то, как оно будет реагировать на игры с поддержкой Chroma и приложения Chroma Connect.

ПОД УПРАВЛЕНИЕМ ПРИЛОЖЕНИЯ GAMER ROOM

В этом разделе отображаются все поддерживаемые устройства, управляемые удаленно с помощью приложения Gamer Room.

Устройства и модули

На вложенной вкладке «Устройства и модули» отображаются все установленные, недавно обновленные и доступные для установки модули.

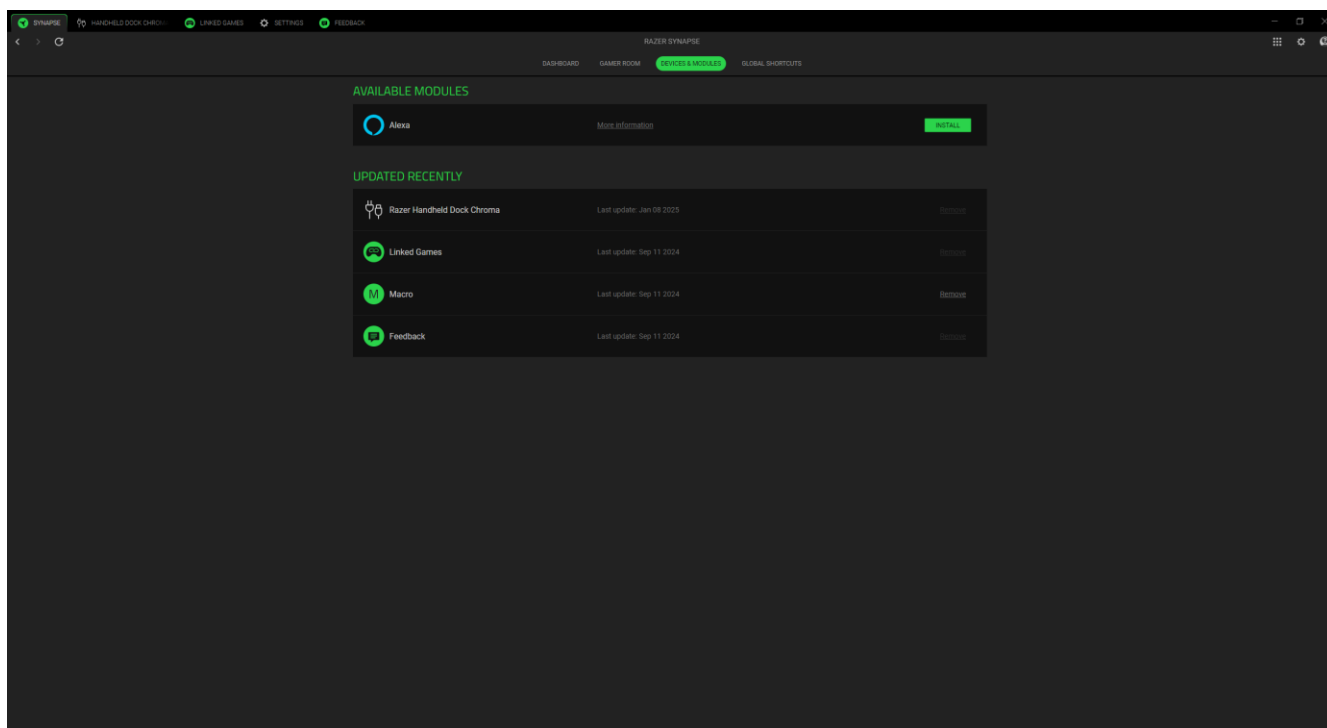

Глобальные сочетания клавиш

На этой вкладке можно привязывать действия или функции Razer Synapse к пользовательским сочетаниям клавиш для любых устройств с поддержкой Razer Synapse, при этом сочетания будут доступны во всех профилях устройств.

 *Распознается только ввод с устройств с поддержкой Razer Synapse.*

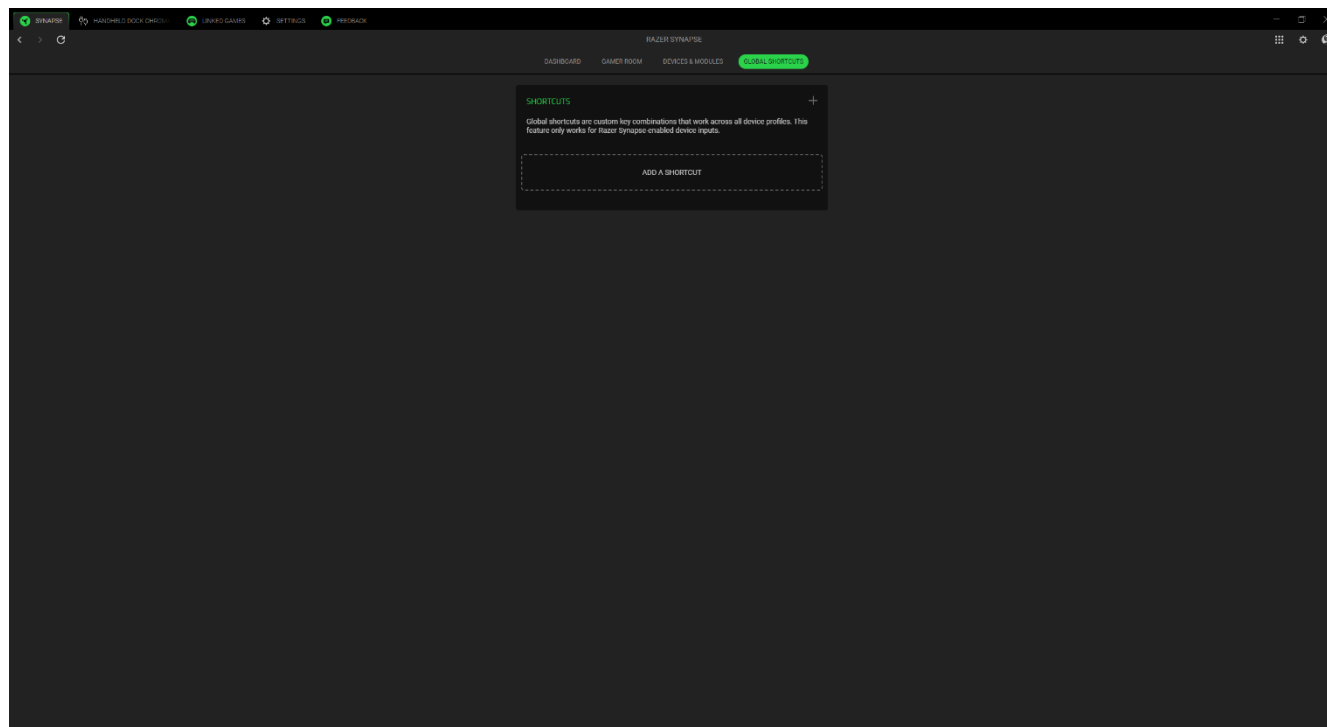

HANDHELD DOCK CHROMA

Вкладка «Handheld Dock Chroma» является основной вкладкой Razer Handheld Dock Chroma. Здесь можно изменить настройки устройства, например подсветку (если она поддерживается), задать и настроить профили эквалайзера, а также отрегулировать общую громкость системы или громкость всех активных приложений. Все изменения, внесенные на этой вкладке, будут сохраняться в вашей локальной системе и облачном хранилище. Используйте следующие кнопки для доступа к параметрам профиля:

▾ Выпадающий список профилей

При нажатии на этот выпадающий список отображаются все профили для данного устройства, что позволяет быстро менять профили.

☰ Прочее

При нажатии на эту кнопку откроется всплывающее окно с параметрами вашего текущего профиля.

Подсветка

Вложенная вкладка «Подсветка» позволяет изменять настройки подсветки вашего устройства Razer.

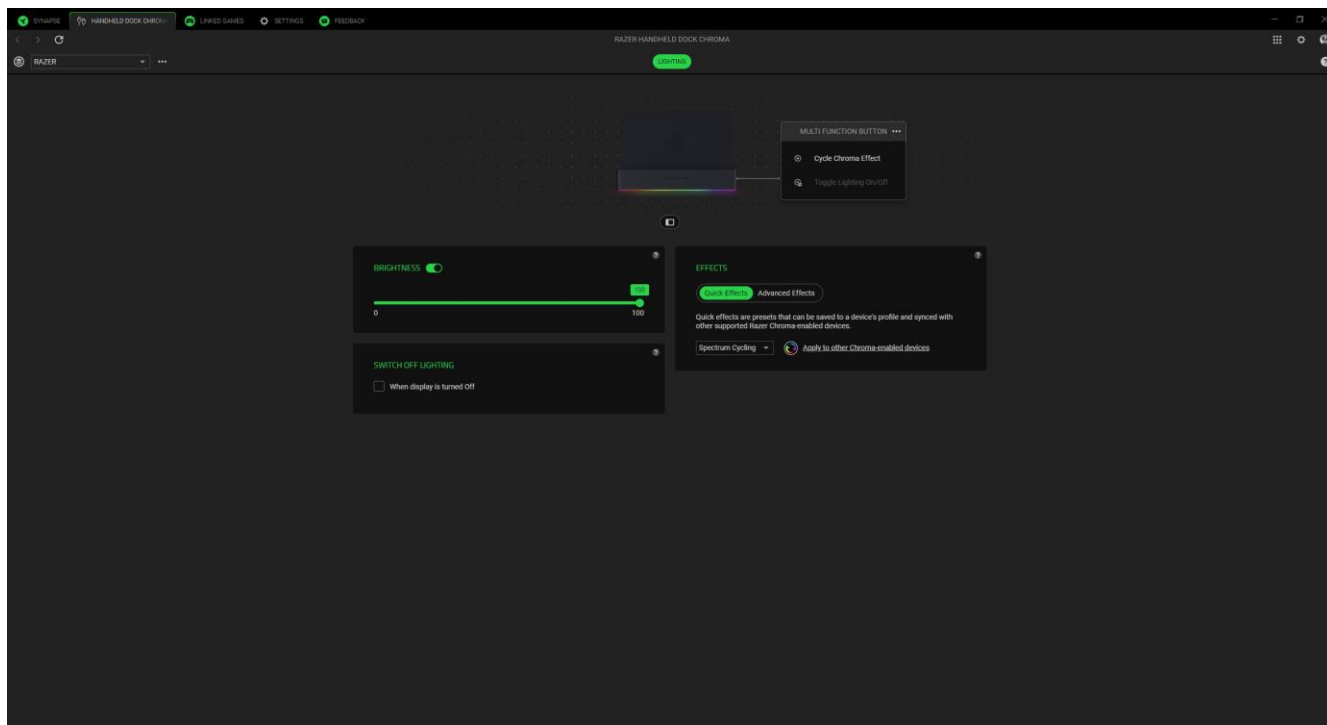

Профиль

Профиль — это система хранения данных, где хранятся все настройки ваших устройств Razer. По умолчанию имя профиля задается на основе названия вашей системы. При нажатии на выпадающий список (▾) отображаются все профили данного устройства, чтобы вы могли быстро переключаться между ними. Чтобы добавить, импортировать, переименовать, дублировать, экспортировать или удалить профиль, нажмите соответствующую кнопку профиля «Прочее» (⋮).



Яркость

Можно отключить подсветку вашего устройства Razer, переключив параметр «Яркость» или увеличивая/уменьшая яркость с помощью ползункового регулятора.

Готовые эффекты

Для подсветки устройства можно выбрать и применить ряд готовых эффектов, приведенных ниже.

	Название	Описание	Как настроить
	Индикация уровня громкости	Подсветка устройства начнет светиться в соответствии с уровнем громкости, используя стандартный спектр цветов.	Выберите уровень усиления цвета.
	Дыхание	Подсветка появляется и исчезает в выбранном цвете (цветах)	Выберите один или два цвета подсветки либо установите случайный выбор цвета
	Пламя	Светодиоды загораются теплыми цветами, имитирующими движение пламени	Дополнительная настройка не требуется
	Циклическая смена цветов	Непрерывное циклическое изменение цвета подсветки во всем спектре 16,8 млн оттенков	Дополнительная настройка не требуется
	Свет звезд	Каждый светодиод подсвечивается и затухает с	Выберите один или два цвета подсветки либо установите случайный выбор цвета, а

		разной длительностью в случайном порядке	затем выберите продолжительность
	Статическая	Индикаторы светятся выбранным цветом	Выберите цвет
	Волна	Подсветка движется в выбранном направлении с использованием спектра цветов по умолчанию	Выберите направление волны по часовой стрелке или наоборот — против часовой стрелки

Если у вас имеются другие устройства, поддерживающие Razer Chroma, вы можете синхронизировать их готовые эффекты с вашим устройством Razer, нажав кнопку Chroma Sync ().

Расширенные эффекты

Параметр «Расширенные эффекты» позволяет выбирать профиль эффекта Chroma для использования на периферийном устройстве, поддерживающем Razer Chroma. Чтобы создать свой собственный профиль эффекта Chroma, нажмите кнопку «Запустить Chroma Studio» ().

 Некоторые перечисленные здесь эффекты подсветки могут быть недоступны для вашего устройства. Синхронизация возможна только для других устройств, которые поддерживают выбранный эффект подсветки.

ПРИВЯЗАННЫЕ ИГРЫ

Вкладка «Привязанные игры» позволяет добавлять приложения, просматривать привязанные к приложениям периферийные устройства и искать приложения среди перечисленных.

Игры

Вложенная вкладка «Игры» позволяет привязать приложения к периферийным устройствам. Также приложения можно сортировать по алфавиту, времени запуска или частоте запуска. Приложения будут отображаться здесь, даже если они не привязаны к устройству Razer. Чтобы добавить приложение, которого нет в списке, можно воспользоваться кнопкой «Добавить» (+) для его поиска вручную или кнопкой «Сканировать» (📷) для автоматического поиска. Нажмите кнопку «Поиск» (🔍), чтобы найти конкретную игру или программу в списке.

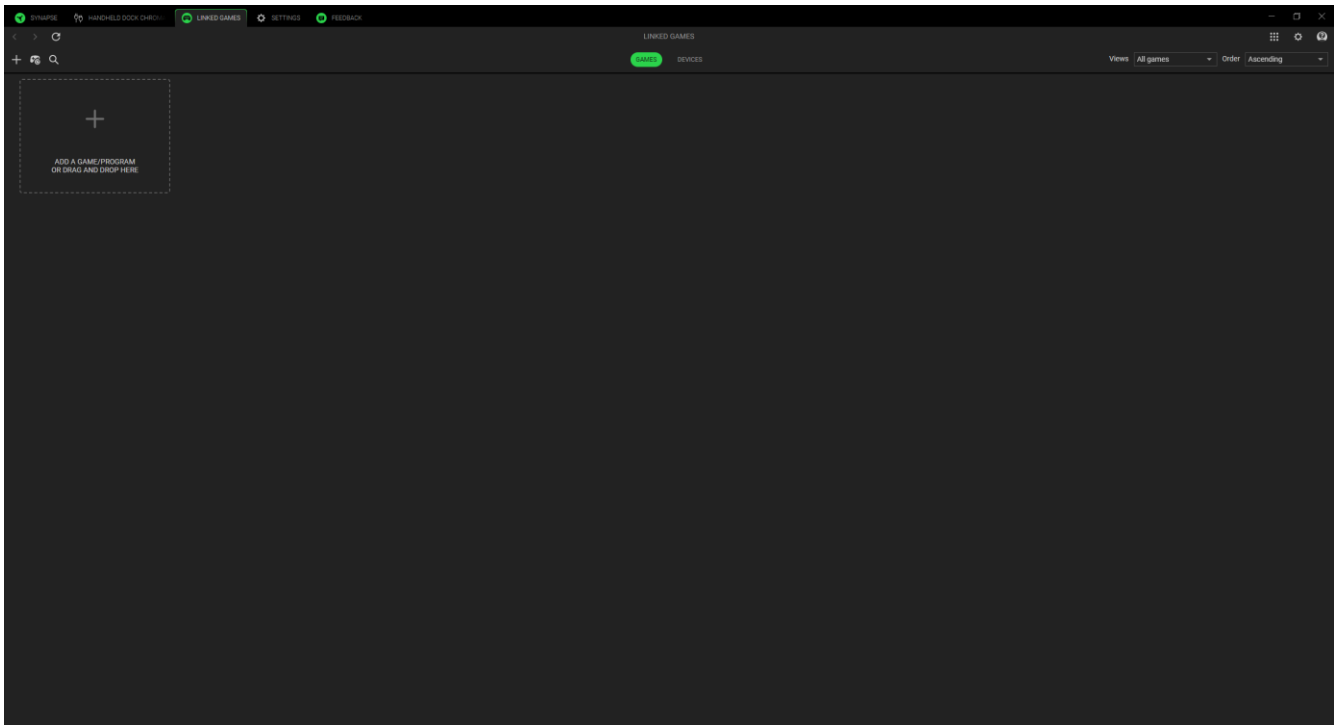

Чтобы привязать приложение к своему устройству Razer, нажмите на приложение в списке и выберите устройство и его профиль. После этого устройство автоматически будет выбирать данный профиль при каждом запуске приложения.

Устройства

На вложенной вкладке «Устройства» можно просмотреть периферийные устройства и определить, какие приложения с ними связаны. Выбрав устройство, вы можете просмотреть список связанных приложений, добавить новые приложения или удалить связанные приложения. Вы можете отфильтровать эти приложения с помощью выпадающего списка «Вид» и «Порядок». Чтобы добавить приложение, которого нет в списке на вашем периферийном устройстве, перетащите исполняемый файл в поле или нажмите кнопку Добавить (+), чтобы открыть окно поиска. В окне поиска можно нажать кнопку «Обновить» (↻) для повторного сканирования установленных приложений, кнопку «Поиск» (🔍) для поиска конкретной игры или программы в списке или воспользоваться ссылкой для поиска приложения вручную.

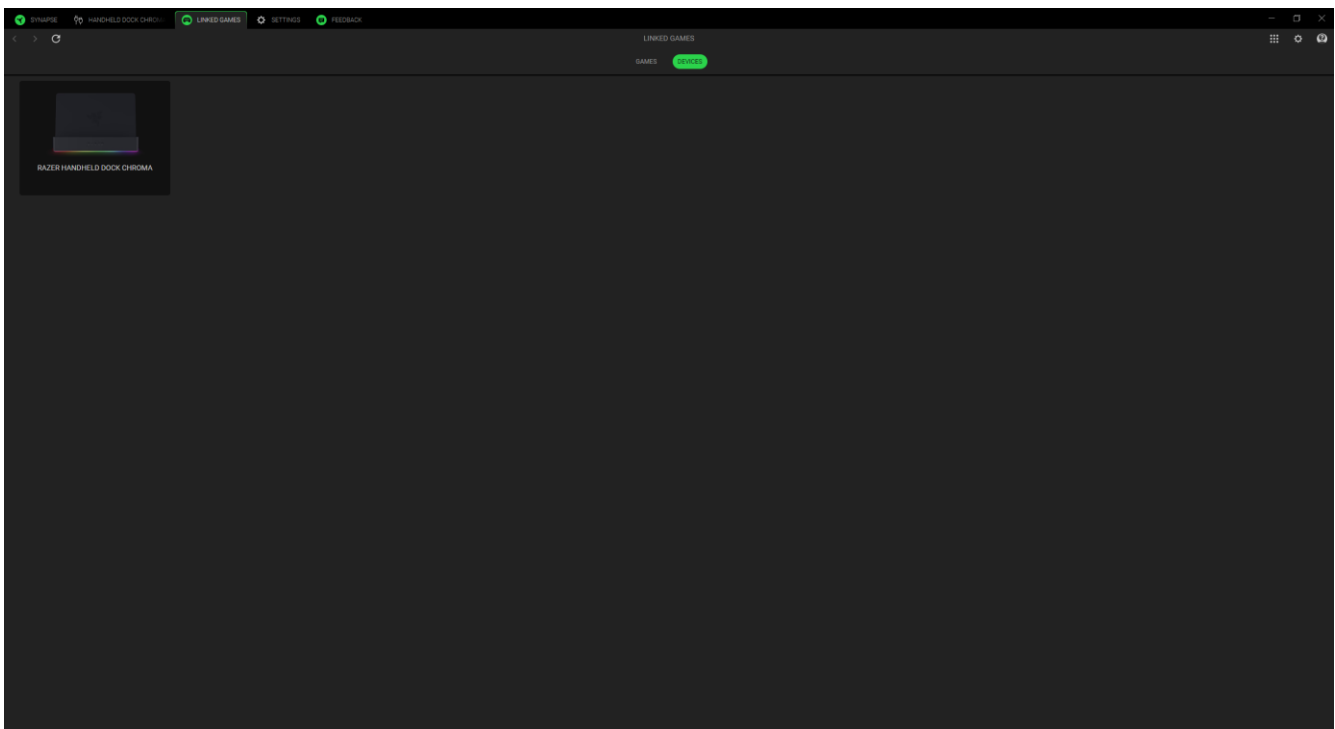

Чтобы привязать приложение к устройству Razer, нажмите на галочку в верхнем левом углу приложения, находясь в строке поиска. После этого устройство автоматически будет выбирать данный профиль при каждом запуске приложения.

НАСТРОЙКИ

На вкладке «Настройки», доступной при нажатии кнопки (⚙️), можно настроить множество параметров, перечисленных ниже:

Synapse

На вложенной вкладке Synapse можно найти параметры данного приложения.

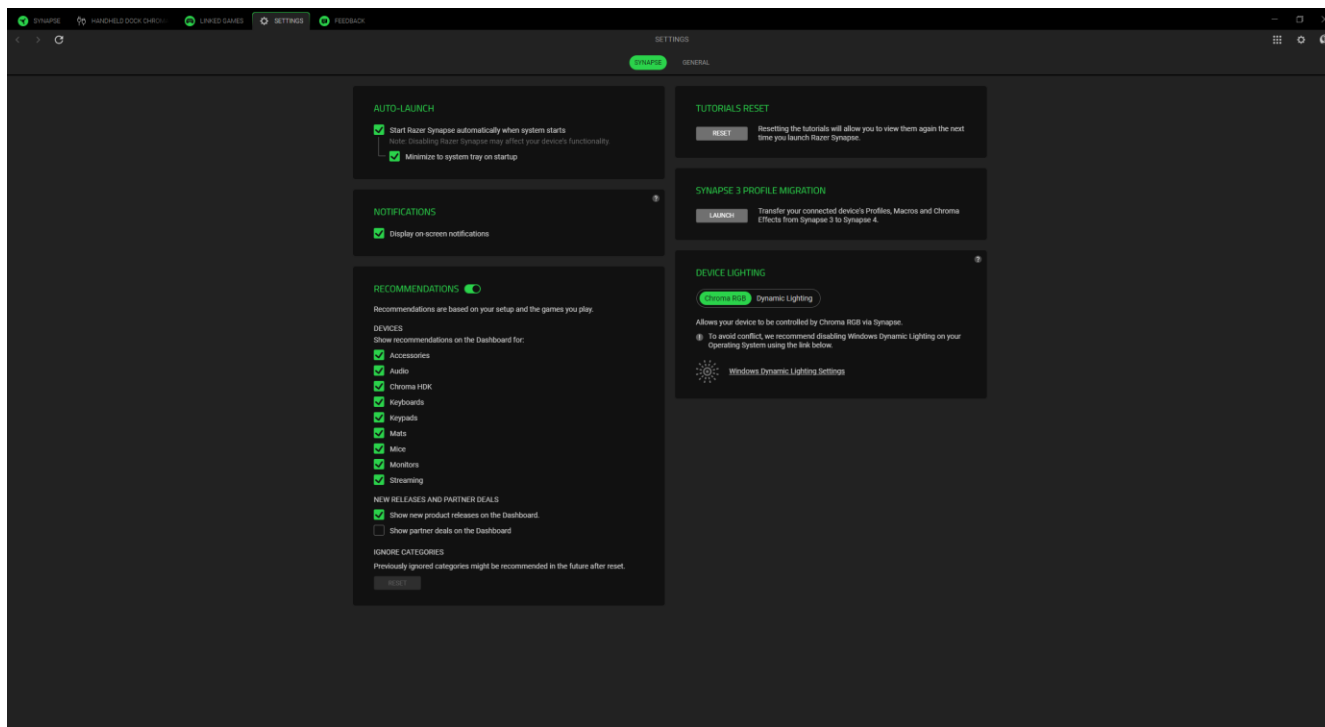

Автозапуск

Параметр «Автозапуск» позволяет настроить поведение приложения при запуске.

Уведомления

Параметр «Уведомления» позволяет приложению отображать уведомления на экране, даже если вы запускаете приложения на полный экран.

Рекомендации

Рекомендации позволяют нам отображать на информационной панели новейшие продукты и функции на основе ваших установленных устройств и привязанных игр.

Сброс обучающих подсказок

При нажатии кнопки «Сброс» вновь активируются все обучающие подсказки, которые помогут вам ознакомиться с возможностями Razer Synapse.

Перенос профиля

Эта функция позволяет перенести все профили, макросы и эффекты Chroma из Synapse 3 в новый Synapse.

Подсветка устройства

Этот параметр позволяет выбрать, какое приложение будет управлять эффектами подсветки на вашем устройстве.

Общие

Вложенная вкладка «Общие» — это раздел, в котором вы можете получить доступ к различным опциям вашего приложения, а также найти дополнительную информацию о программе.

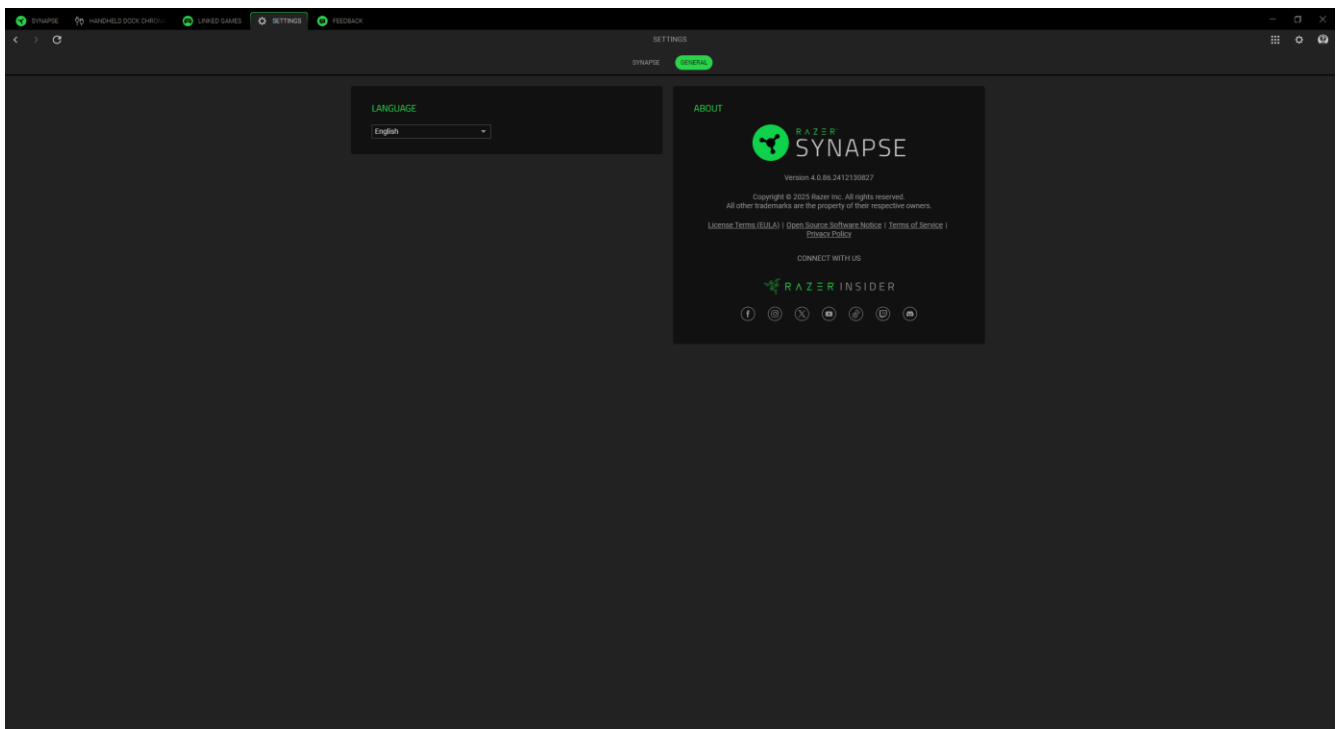

Язык

Этот параметр позволяет изменить язык интерфейса Razer Synapse.

О приложении

В разделе «О программе» отображаются текущая версия ПО и заявление об авторских правах, а также содержатся актуальные ссылки на условия использования Razer. Этот параметр можно также использовать для быстрого доступа к сообществам Razer.

ОБРАТНАЯ СВЯЗЬ

Помогите нам улучшить Razer Synapse, поделившись своими комментариями, предложениями и проблемами с ПО. Вы можете связаться с нами напрямую через эту вкладку и даже получить вознаграждение за сообщение об ошибках.

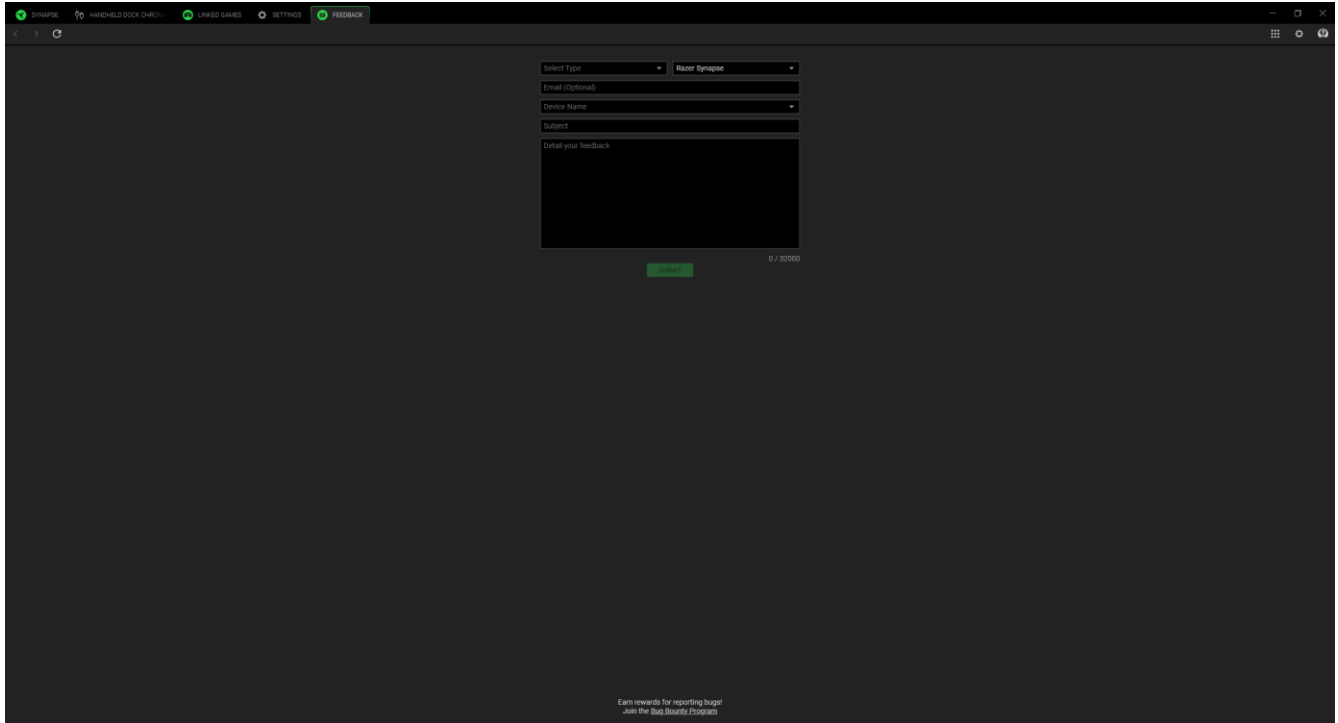

The image shows a dark-themed web interface for submitting feedback. At the top, there are navigation tabs: 'SYNAPSE', 'HARDWARE DOWNLOAD', 'LINKED GAMES', 'SETTINGS', and 'FEEDBACK'. The 'FEEDBACK' tab is active. The main content area contains a form with the following fields:

- 'Select Type' dropdown menu, currently set to 'Razer Synapse'.
- 'Email (Optional)' text input field.
- 'Device Name' dropdown menu.
- 'Subject' text input field.
- 'Detail your feedback' text area.

Below the text area is a green 'Submit' button and a character count '0 / 20000'. At the bottom of the page, there is a small text link: 'Earn rewards for reporting bugs! Join the Bug Bounty Program'.

7. БЕЗОПАСНОСТЬ И ТЕХНИЧЕСКОЕ ОБСЛУЖИВАНИЕ

ПРАВИЛА ТЕХНИКИ БЕЗОПАСНОСТИ

Для обеспечения максимальной безопасности при использовании Razer Handheld Dock Chroma рекомендуется следовать приведенным ниже рекомендациям.

Если при работе с устройством возникли неполадки, которые не удалось устранить с помощью рекомендуемых действий, отключите устройство и позвоните по горячей линии Razer или посетите веб-сайт support.razer.com для получения технической поддержки.

Не разбирайте устройство (это приведет к аннулированию гарантии). Не используйте устройство при нестандартной токовой нагрузке.

Держите устройство вдали от жидкости, сырости или мест с повышенной влажностью. Пользуйтесь устройством только в разрешенном диапазоне температур: от 0°C до 40°C. Если температура выйдет за пределы этого диапазона, выключите устройство и/или отсоедините его и дождитесь, когда температура установится на допустимом уровне.

ОБСЛУЖИВАНИЕ И ИСПОЛЬЗОВАНИЕ

Для поддержания Razer Handheld Dock Chroma в рабочем состоянии требуется минимальное техническое обслуживание. Раз в месяц рекомендуется отключать устройство от компьютера и протирать мягкой тканью или очищать ватной палочкой, чтобы не скапливались пыль и грязь. Не используйте мыло или агрессивные моющие средства.

8. ЮРИДИЧЕСКАЯ ИНФОРМАЦИЯ

ИНФОРМАЦИЯ О ЗАЩИТЕ АВТОРСКИХ ПРАВ И ИНТЕЛЛЕКТУАЛЬНОЙ СОБСТВЕННОСТИ

© Razer Inc., 2025. Все права защищены. Razer, логотип с изображением трехглавой змеи, логотип Razer и девиз «For Gamers. By Gamers.» являются товарными знаками или зарегистрированными товарными знаками корпорации Razer Inc. и (или) ее дочерних компаний в США или других странах. Все прочие товарные знаки являются собственностью их владельцев.

Термины HDMI, HDMI High-Definition Multimedia Interface, фирменный стиль HDMI и логотипы HDMI являются торговыми марками или зарегистрированными торговыми марками компании HDMI Licensing Administrator, Inc.



Razer Inc. («Razer») является обладателем авторских прав, товарных знаков, торговых тайн, патентов, приложений к патентам или других прав интеллектуальной собственности (зарегистрированных и незарегистрированных), касающихся данного изделия. Предоставление данного руководства не является передачей лицензии на какие-либо из указанных авторских прав, товарных знаков, патентов или других прав интеллектуальной собственности. Вид Razer Handheld Dock Chroma (далее «Продукт») может отличаться от изображений, приведенных на упаковке или где-либо еще. Компания Razer не несет ответственности за подобные отличия или за любые возможные ошибки. Приведенная в документе информация может быть изменена без предварительного уведомления.

ОГРАНИЧЕННАЯ ГАРАНТИЯ НА ПРОДУКТ

Самые новые действующие условия ограниченной гарантии на продукт приведены на сайте razer.com/warranty.

ОГРАНИЧЕНИЕ ОТВЕТСТВЕННОСТИ

Razer ни при каких обстоятельствах не несет ответственности за какую бы то ни было упущенную выгоду, утраченную информацию или данные, а также за фактические, побочные, случайные, штрафные или косвенные убытки, возникающие вследствие распределения, продажи, перепродажи, использования или невозможности

использования Продукта. Ни при каких обстоятельствах компания Razer не несет ответственности за расходы, превышающие розничную стоимость Продукта.

ОБЩИЕ ПОЛОЖЕНИЯ

Данные условия должны регулироваться и толковаться в соответствии с местным законодательством, действующим на территории, где был куплен Продукт. Если любое из условий данного Соглашения будет признано недействительным или неисполнимым, то такое условие (в той мере, в которой оно является недействительным или неисполнимым) не будет учитываться и будет считаться исключенным без ущерба для остальных условий. Компания Razer сохраняет за собой право внесения изменений в любые условия в любое время без предварительного уведомления.