



RAZER HANDHELD DOCK CHROMA

マスターガイド

Razer Handheld Dock Chroma で、ゲーミングハンドヘルドやタブレットの究極のステージを作りましょう。USB A、USB C、HDMI、イーサネットに対応した6ポートのフル装備設計で、デバイスを充電しながら、セットアップ環境を披露し、ハンドヘルドゲーミングの可能性を広げます。

目次

1.パッケージ内容.....	3
2.必要なもの.....	4
3.保証付き	4
4.技術仕様	5
5.RAZER HANDHELD DOCK CHROMA のセットアップ	6
6.RAZER HANDHELD DOCK CHROMA の設定	9
7.安全上の注意とメンテナンス.....	23
8.法的情報	24

1.パッケージ内容

- Razer Handheld Dock Chroma

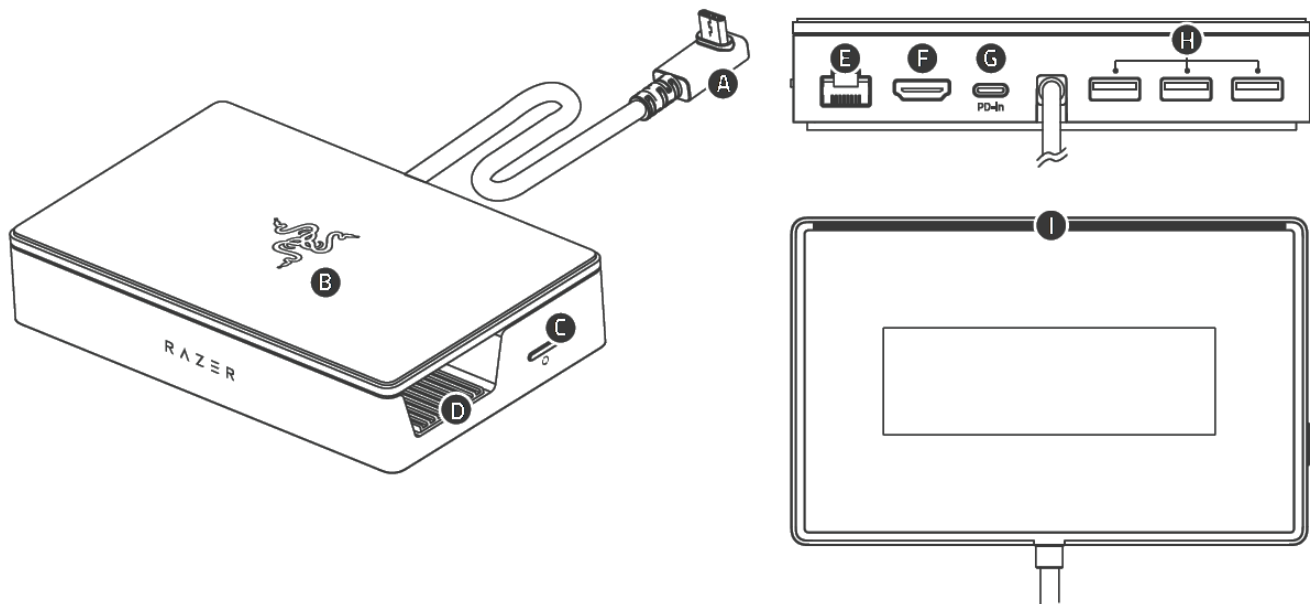

- A. USB 3.2 Type C コネクター*
- B. 調節可能なスタンド/カバー
- C. Chroma RGB ボタン
- D. 滑り止め付きドッキングベイ
- E. ギガビットイーサネットポート (RJ-45) ポート
- F. HDMI™ ポート (4k@60Hz 対応)
- G. USB Type C Power Delivery (PD) 入力ポート**
- H. 3x USB 3.2 Gen 1 Type A ポート
- I. Razer Chroma™ RGB 対応 LED バックライト

- 重要な製品情報ガイド

*最大 85W 出力に対応

**最大 100W 入力に対応

2.必要なもの

製品要件

- USB Type C ポートのあるモバイルゲーミングデバイス

RAZER SYNAPSE 動作要件

- Windows® 10 64 ビット以降
- インターネット接続 (ソフトウェアインストール用)

i 完全な対応リストはこちら: rzt.to/handheld-dock-chroma



3.保証付き

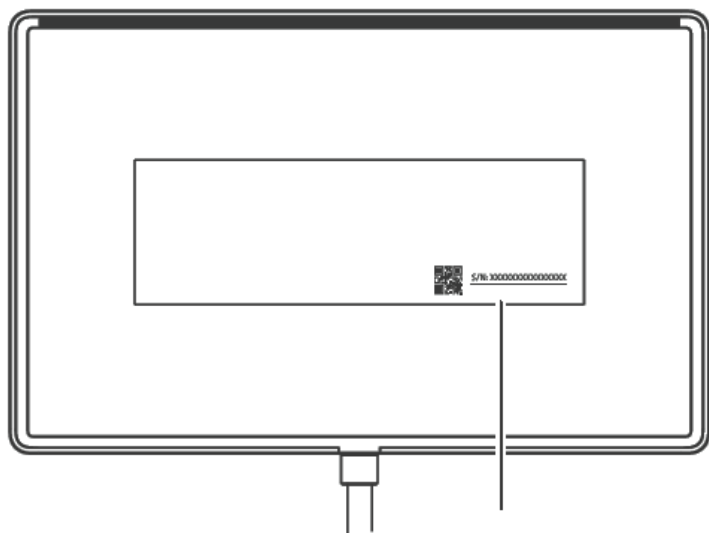

製品を登録して特典を手に入れましょう

razerid.razer.com/warranty

4.技術仕様

特徴

接続方法の種類:	USB C
	USB C (入力) - 100W PD
入出力	3x USB A Gen 1 (5 Gbps)
	1x GbE
ビデオ出力	HDMI 2.0
調節可能な表示角度	2段階 (45° / 75°)
Razer Chroma RGB	対応
素材	アルミニウム & プラスチック

5. RAZER HANDHELD DOCK CHROMA のセットアップ

デバイスへの接続

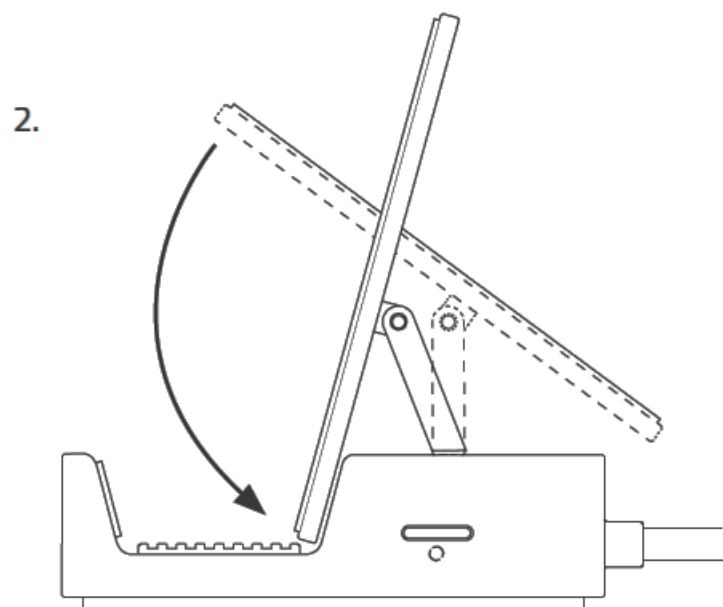
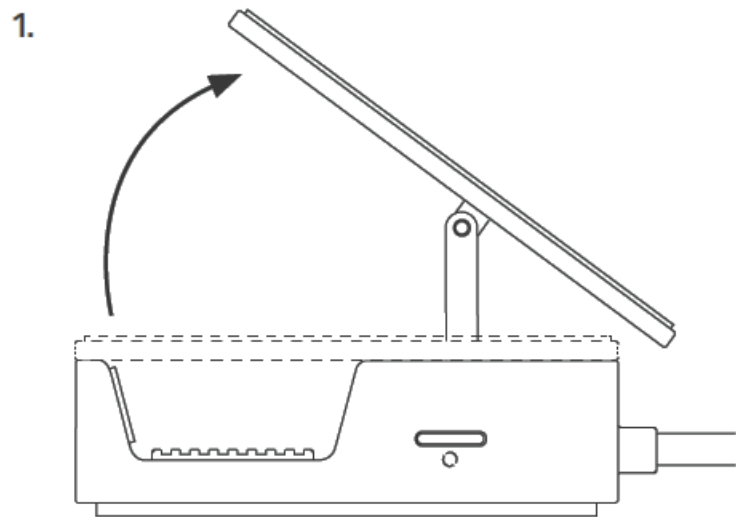

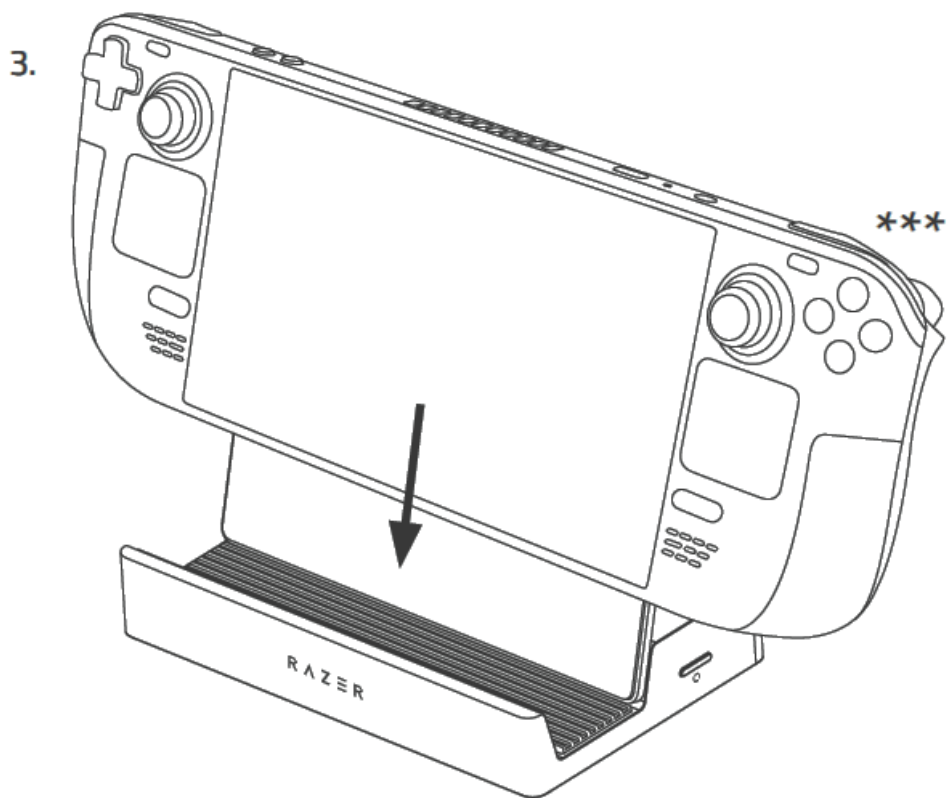

*** 別売

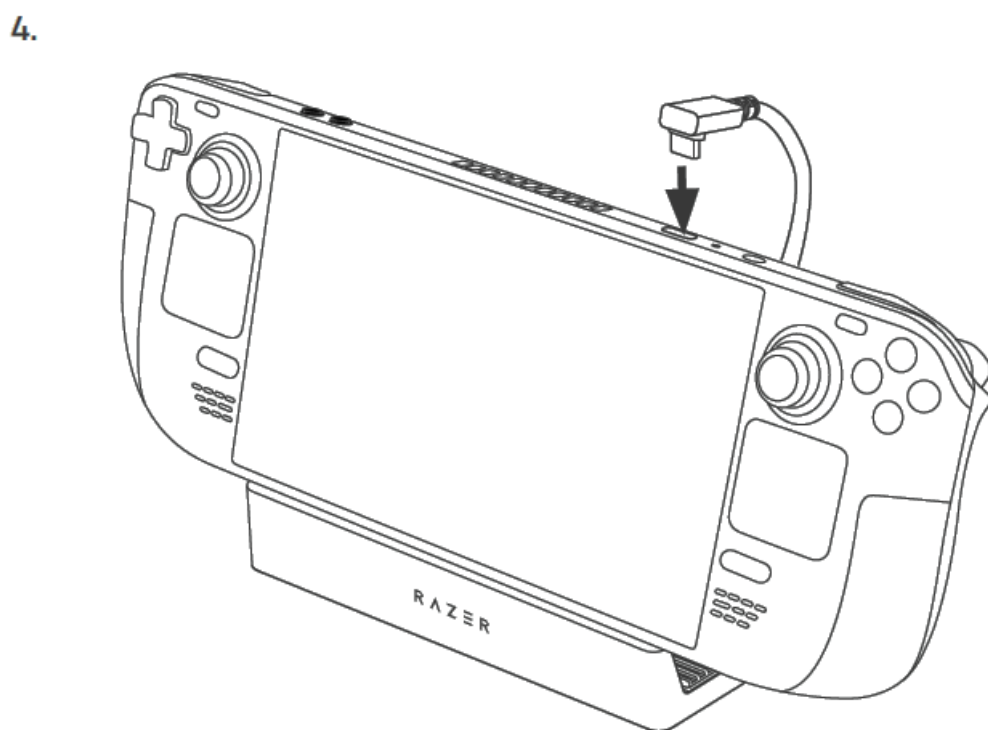

プロンプトが表示されたら Razer Synapse をインストールするか、razer.com/synapse からインストーラーをダウンロードします。

オプションのアクセサリを追加する

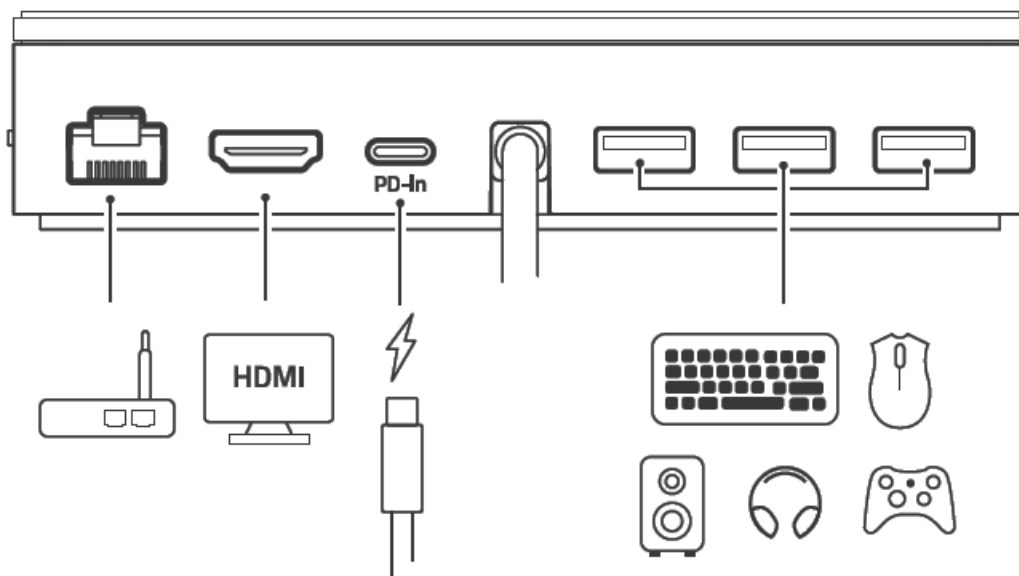

LED バックライトのパーソナライズ

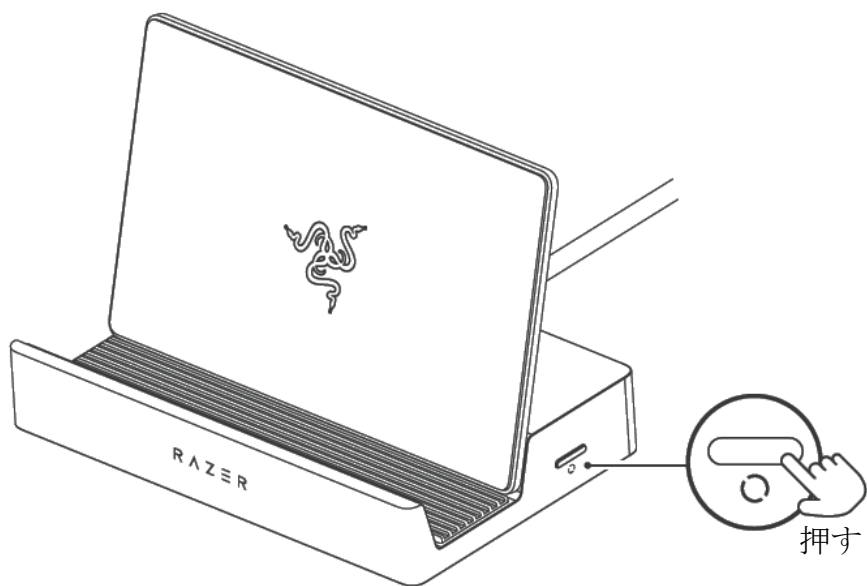

Chroma 効果の一覧

	ブリージング
	ファイア
	スペクトラム サイクリング
	スターライト
	スタティック
	ウェーブ

お使いのデバイスのライティングをさらにカスタマイズするには、Razer Synapse アプリを使います。

このゲーミンググレードモバイルアクセサリの詳細については support.razer.com でご確認ください

6.RAZER HANDHELD DOCK CHROMA の設定

i 免責事項: 本ガイドは、新しい Razer Synapse アプリの概要を説明するものであり、お使いのデバイスの機能の一部しか取り扱っていない場合があります。新しい Razer Synapse は、クラウドベースの機能のインストール、アップデート、アクセス、保存にインターネット接続が必要です。Razer ID アカウントの登録が推奨されますが、これは任意です。示されたすべての機能は現在のバージョン、接続デバイス、サポートされるアドオンに基づいて変更される場合があります。

SYNAPSE

Razer Synapse をインストールした後の初期起動画面では [Synapse] タブが表示されます。以下のボタンでユーザーインターフェイスを操作できます。

ー 最小化

このボタンをクリックすると、アプリがバックグラウンドで実行している間、タスクバーに最小化されます。

□ 最大化

このボタンで、ブラウザのウィンドウを画面いっぱいに拡大します。ウィンドウを元のサイズに戻すには、もう一度 [最大化] ボタンをクリックします。

× 閉じる

このボタンを押すと、関連するすべてのタブが閉じ、アプリケーションを完全に終了します。

◀ 前のタブ

このボタンをクリックすると、最後にアクセスしたタブに戻ります。

▶ 次のタブ

このボタンをクリックすると、少し前に [前のタブ] ボタンを使用した場合、次のページに移動します。

タブを更新

このボタンは現在のページをリロードします。ページが正しく表示されていない場合や、最新のコンテンツを見たい場合に使用します。

アップデートをダウンロード

このボタンが表示されたら、アプリに変更があることを意味します。ページが正しく表示されていない場合や、最新のコンテンツを見たい場合に使用します。

その他

このボタンをクリックするとポップアップが開き、[デバイス]、[モジュール]、[他のインストール済みアプリ]のタブに簡単にアクセスできます。

設定

このボタンをクリックすると [設定] タブが開き、このアプリの設定を素早く変更できます。

プロファイル

このボタンをクリックすると、ポップアップが開き、[ログイン]、[フィードバック]、[このソフトウェアを評価する]、[Wi-Fi デバイスを追加]、[終了] の各オプションにアクセスできます。

情報

このボタンにカーソルを合わせると、その機能や特徴に関する追加情報がポップアップ表示されます。

ダッシュボード

[ダッシュボード] サブタブでは Razer Synapse の概要が表示され、お使いのすべての Razer デバイス、モジュールならびにオンラインサービスにアクセスできます。

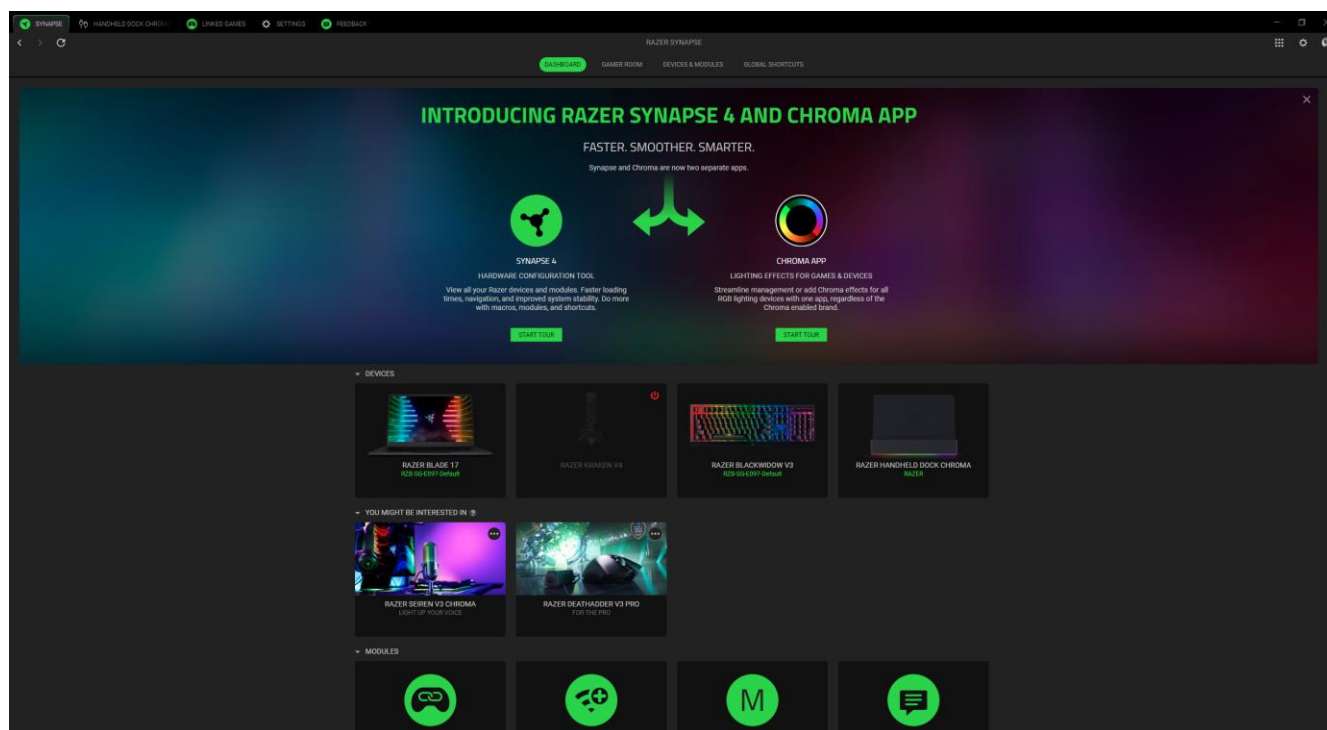

Gamer Room

[Gamer Room] サブタブには、Razer Aether ライト機能を搭載したすべてのデバイスが表示されます。ここから、Gamer Room がサポートするデバイスを確認・管理することができます。

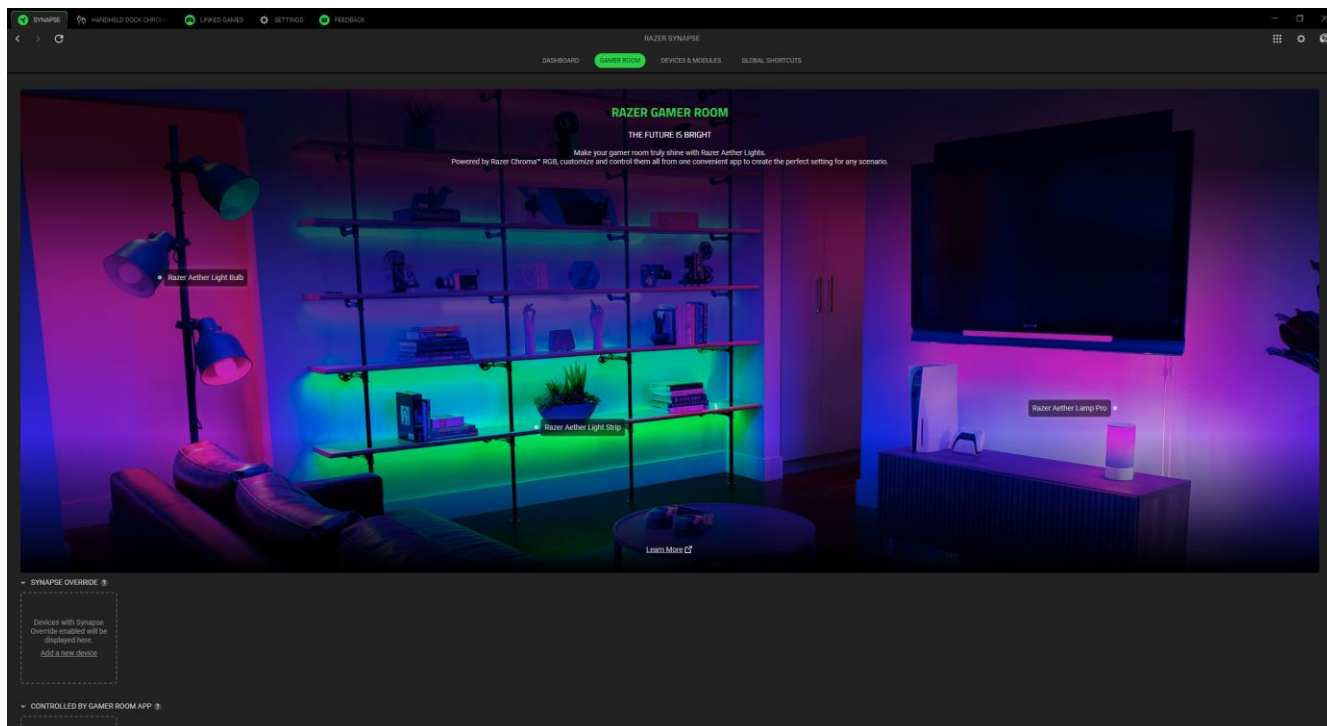

Synapse オーバーライド

このセクションでは、デバイスのライティングの選択とカスタマイズ、Razer Synapse を使用して Chroma 対応のゲームや Chroma Connect アプリに反応させたりすることができます。

GAMER ROOM アプリによりコントロール

このセクションには、Gamer Room アプリで遠隔でコントロールできるすべての対応デバイスが表示されます。

デバイス & モジュール

[デバイス & モジュール] サブタブには、インストールされているすべてのモジュール、最近更新されたモジュール、インストール可能なモジュールが表示されます。

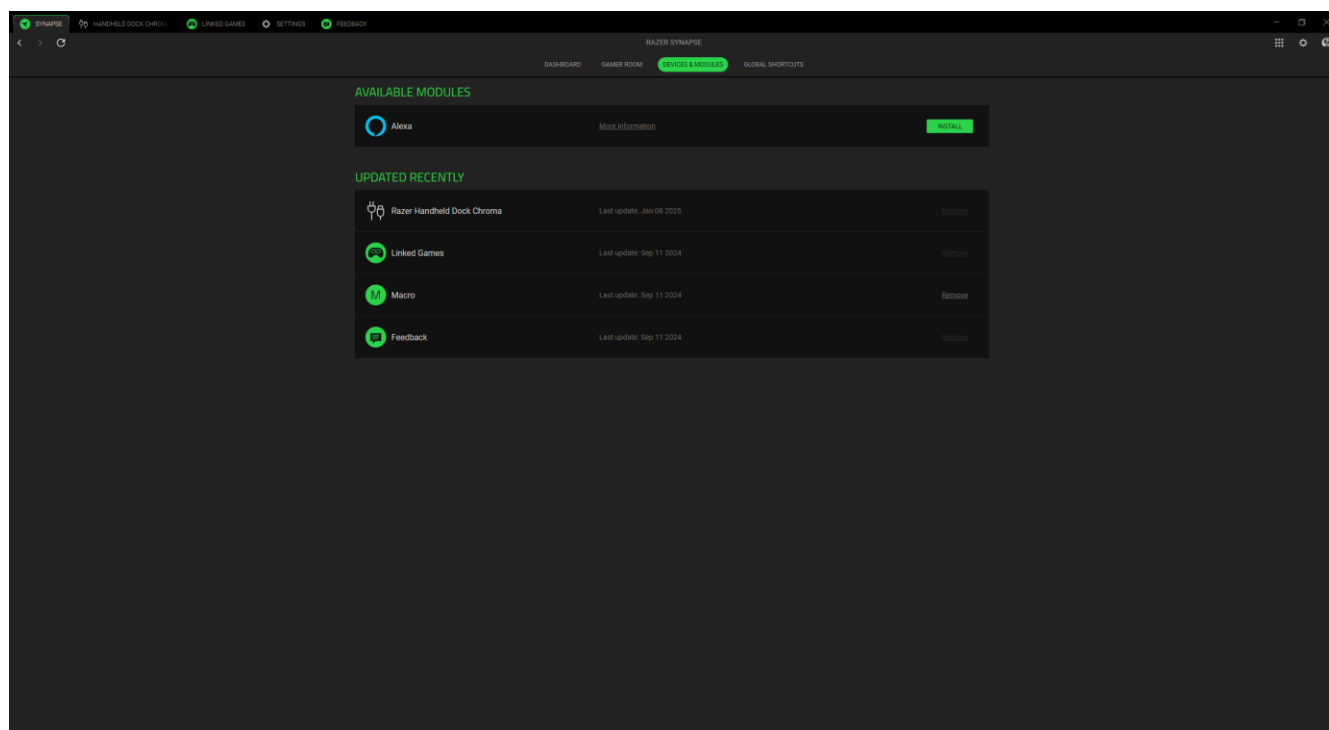

グローバルショートカット

Razer Synapse 対応デバイスの入力からのカスタムキーの組み合わせに操作または Razer Synapse 機能をバインドします。これはすべてのデバイスプロフィールに使用できます。

 Razer Synapse 対応デバイスの入力のみが認識されます。

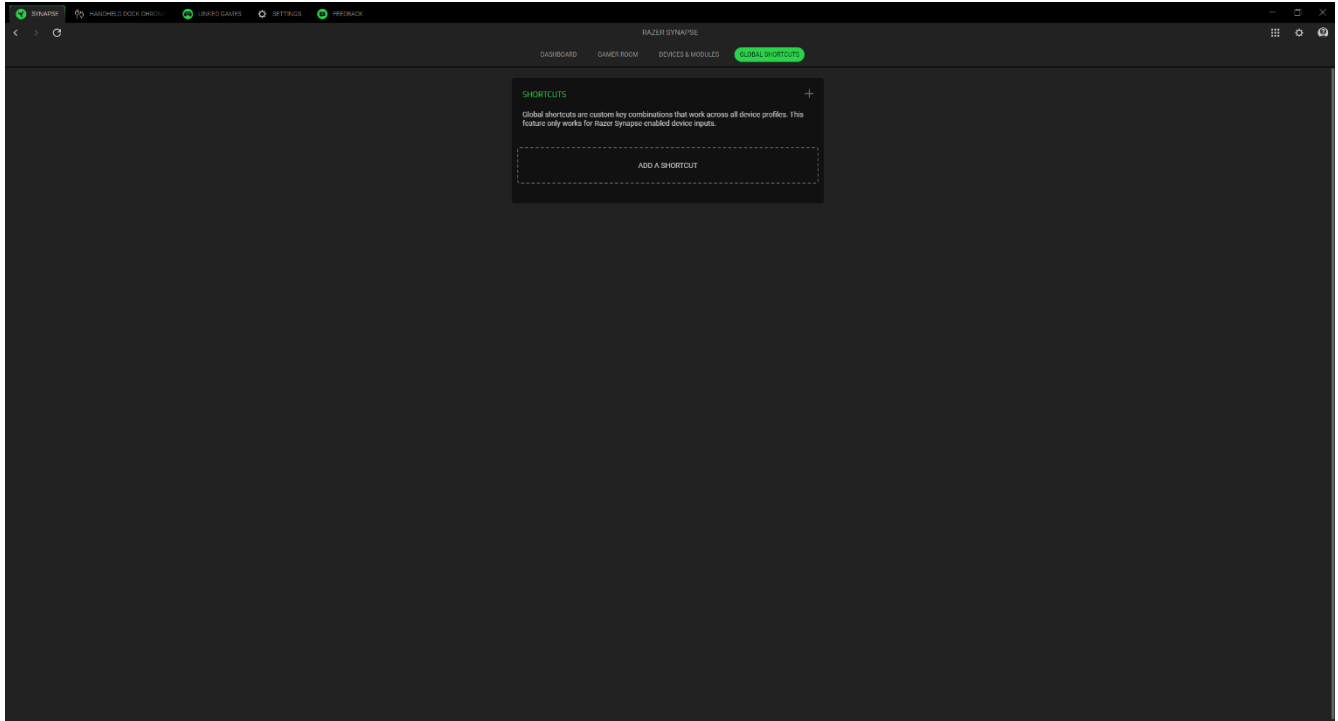

HANDHELD DOCK CHROMA

Razer Handheld Dock Chroma のメインタブが [Handheld Dock Chroma] タブです。ライティング (サポートされている場合)、EQ プロファイルの設定とカスタマイズ、システム全体の音量やアクティブアプリケーションの個別の音量の調整など、デバイスの設定をここから変更できます。このタブに適用された変更内容は、ローカルシステム上およびクラウドストレージ上に自動保存されます。以下のボタンからプロファイルオプションにアクセスできます。

プロファイルドロップダウンバー

このドロップダウンバーをクリックすると、このデバイスのすべてのプロファイルが表示され、プロファイルを素早く変更できます。

… その他

このボタンをクリックすると、現在のプロファイルに関連するオプションがポップアップで表示されます。

ライティング

[ライティング] サブタブではお使いの Razer デバイスのライティング設定を編集できます。

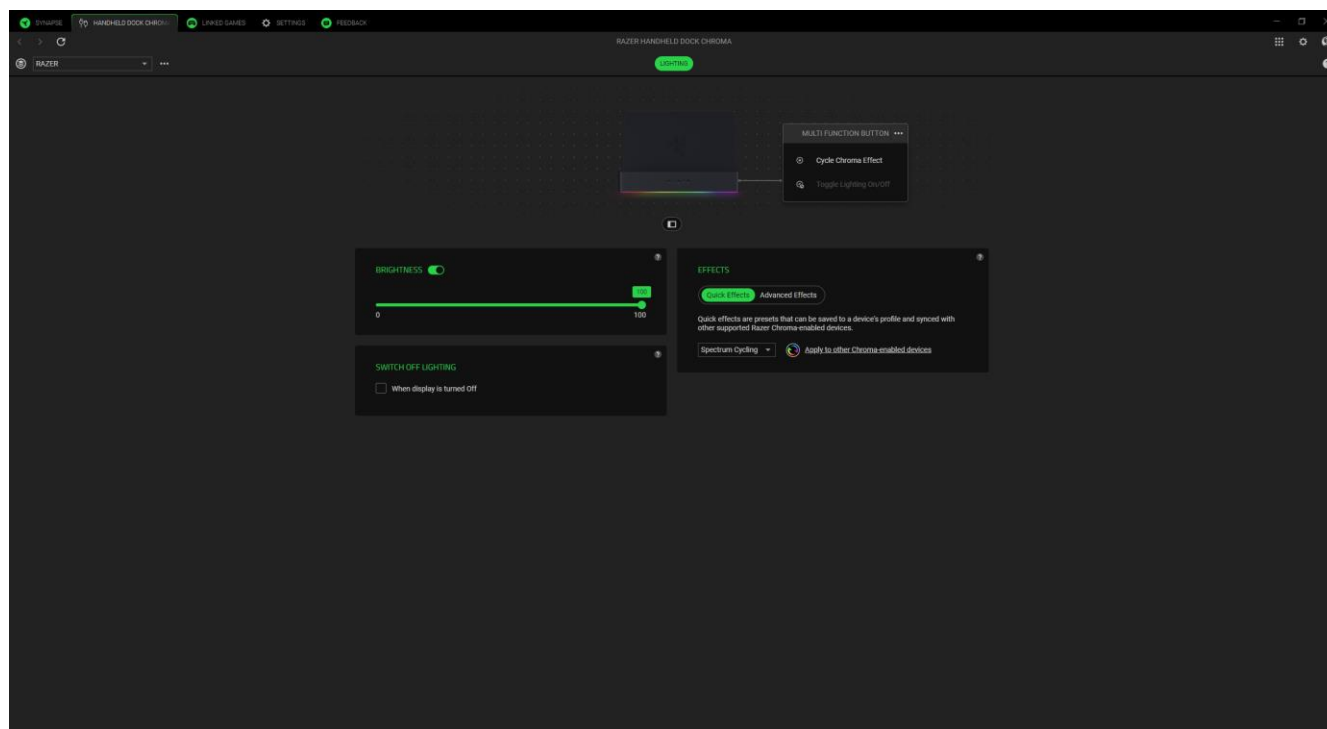

プロフィール

プロフィールは Razer デバイスの全設定を保存するためのデータ保存先です。デフォルト設定ではプロフィール名はお使いのシステム名に基づいています。ドロップダウンバー (▼) をクリックすると、このデバイスのすべてのプロフィールが表示され、素早く切り替えることができます。プロフィールの追加、インポート、名前変更、複製、エクスポート、または削除を行うには、プロフィールの対応する [その他] ボタン (...) を押します。

輝度

[輝度] オプションを切り替えて Razer デバイスのライティングをオフにしたり、スライダーを操作して輝度を増減させることができます。

クイック効果

デバイスのライティングには、ここに示されたさまざまなクイック効果を選択・適用できます。

	名称	説明	設定方法
	オーディオメーター	デバイスは、デフォルトのカラースペクトラムで、オーディオレベルに応じてライトアップします。	カラーブーストレベルを選択します。
	ブリージング	選択した色でライティングがフェードイン/フェードアウトします	色を2色まで選択するか、ランダムに設定します。
	ファイア	LEDが暖色系カラーで点灯し、炎のように揺らめきます。	カスタマイズは不要です
	スペクトラムサイクリング	ライティングは無限に1,680万色の中で切り替わります	カスタマイズは不要です
	スターライト	各LEDはランダムなタイミングと時間でフェードイン/フェードアウトします。	色を2色まで選択するかランダムカラーを選択して、時間を選択します
	スタティック	LEDが選択した色で常時点灯した状態になります。	色を選択
	ウェーブ	デフォルトのカラースペクトラムで選択した方向にライティングが動きます。	ウェーブの進行方向(時計回りもしくは反時計回り)を選択します

他にも Razer Chroma 対応デバイスをお持ちの場合、[Chroma 同期] ボタン()をクリックすることでそれらのクイック効果をお使いの Razer デバイスの効果と同期させることができます。

高度な効果

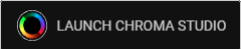

[高度な効果] オプションでは、ご使用の Razer Chroma 対応機器で使用する Chroma 効果プロフィールを選択できます。独自の Chroma 効果プロフィールを作成するには、[Chroma Studio の起動] ボタン () を押します。

i ここに掲載されているライティング効果の中には、お使いのデバイスで利用できないものもあります。選択されたライティング効果をサポートする他の Razer デバイスのみ同期されます。

リンクされたゲーム

[リンクされたゲーム] サブタブでは、アプリを追加したり、アプリとリンク中の周辺機器を表示したり、リストにあるアプリを検索したりできます。

ゲーム

[ゲーム] サブタブでは、アプリと周辺機器をリンクさせることができます。またアプリをタイトル順、最後のプレイ日時順、最大プレイ時間順で並べ替えることが可能です。アプリは Razer デバイスにリンクされていなくてもこちらに表示されます。画面に表示されていないアプリを追加するには、[追加] ボタン () を使って手動で検索するか、[スキャン] ボタン () を使って自動で検索します。検索ボタン () をクリックして、リストから特定のゲームやプログラムを検索できます。

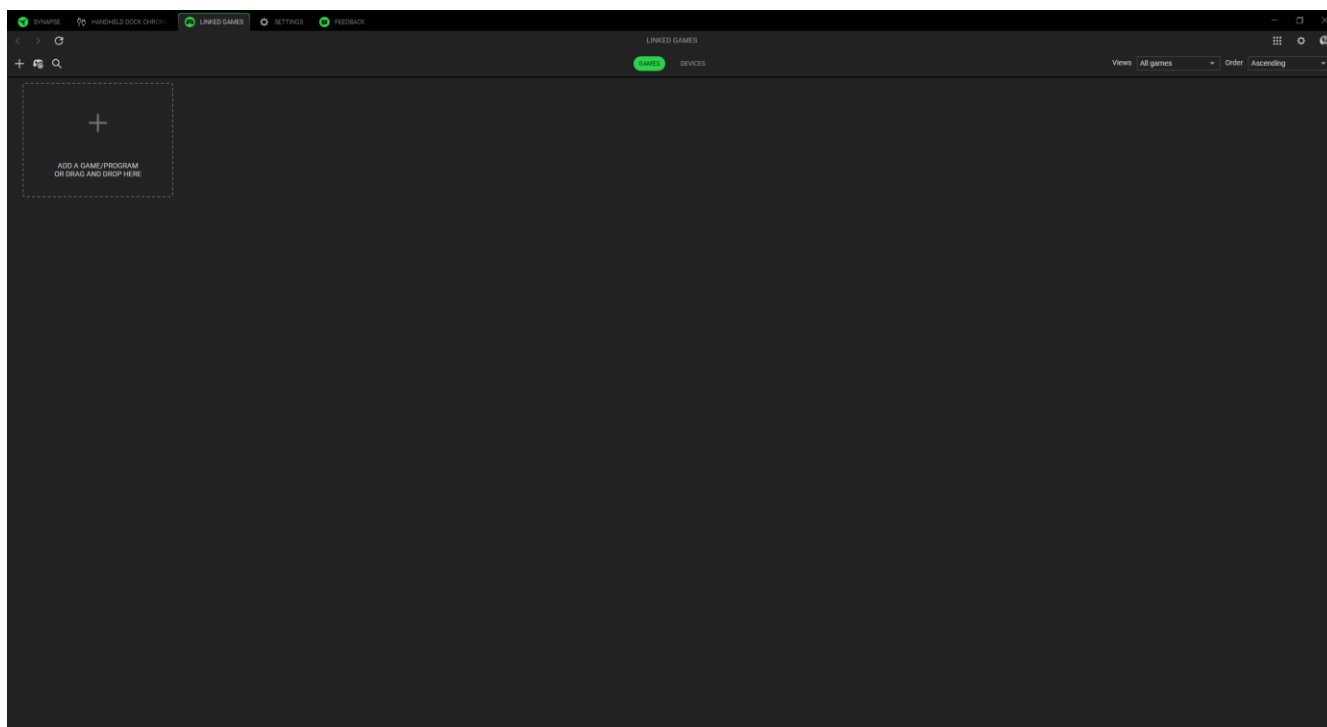

アプリを Razer デバイスにリンクするには、リストからアプリをクリックし、デバイスとそのプロファイルを選択します。これにより、アプリを起動するたびに、デバイスが選択したプロファイルに自動的に設定されます。

デバイス

[デバイス] サブタブでは、周辺機器を表示し、どのアプリとリンクしているかを確認できます。デバイスを選択することで、リンクしているアプリのリスト表示、新規アプリの追加、リンクしているアプリの削除ができます。[表示] と [順番] のドロップダウンリストを使って、これらのアプリを絞り込むことができます。周辺機器に表示されていないアプリを追加するには、実行ファイルをボックス内にドラッグ & ドロップするか、[追加] ボタン(+) を使用して検索ウィンドウを開きます。検索ウィンドウ内では、[更新] ボタン(🔄) をクリックしてインストールされているアプリを再スキャンしたり、[検索] ボタン(🔍) をクリックしてリストから特定のゲームやプログラムを探したり、[参照] リンクをクリックして手動でアプリを検索することができます。

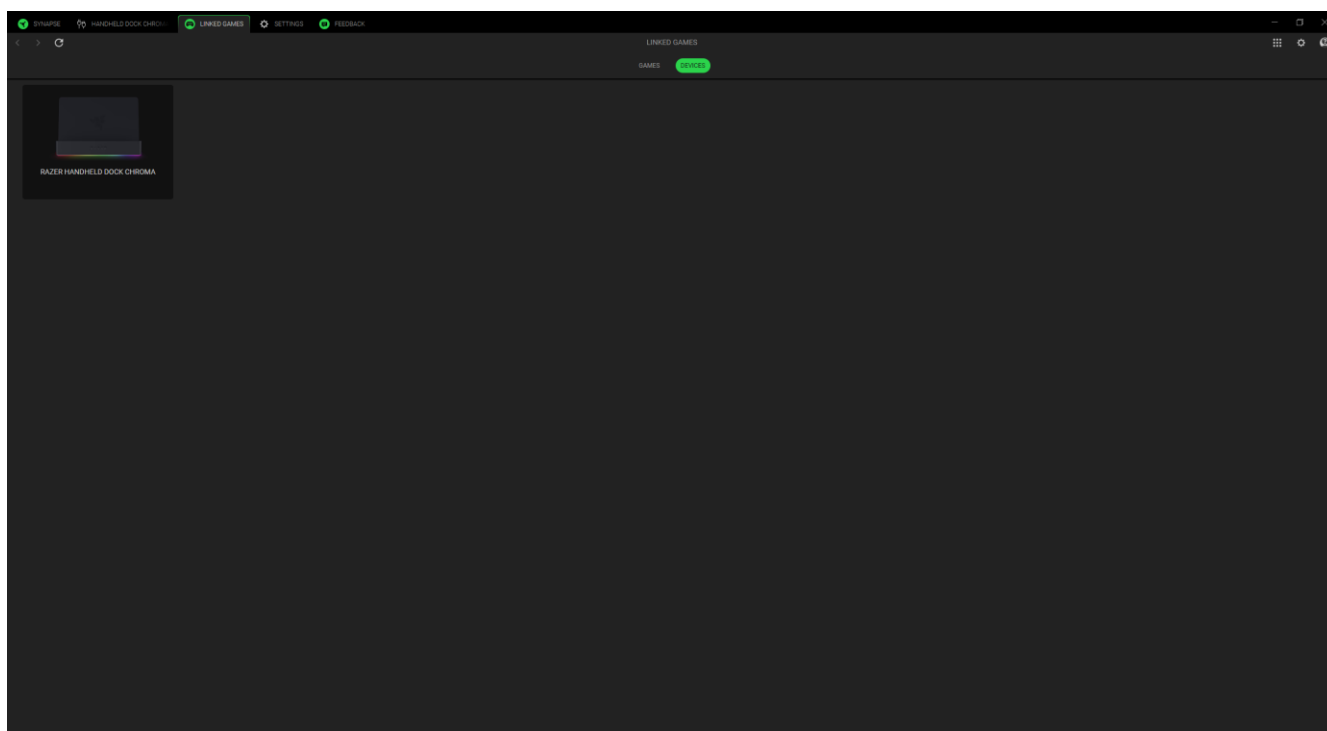

アプリを Razer デバイスにリンクするには、検索ボックス内でアプリの左上隅にあるチェックボックスをクリックします。これにより、アプリを起動するたびに、デバイスが選択したプロファイルに自動的に設定されます。

設定

(⚙️) ボタンをクリックしてアクセスできる [設定] タブでは、以下のような多数のオプションを設定できます。

Synapse

Synapse サブタブには、アプリ固有のオプションがあります。

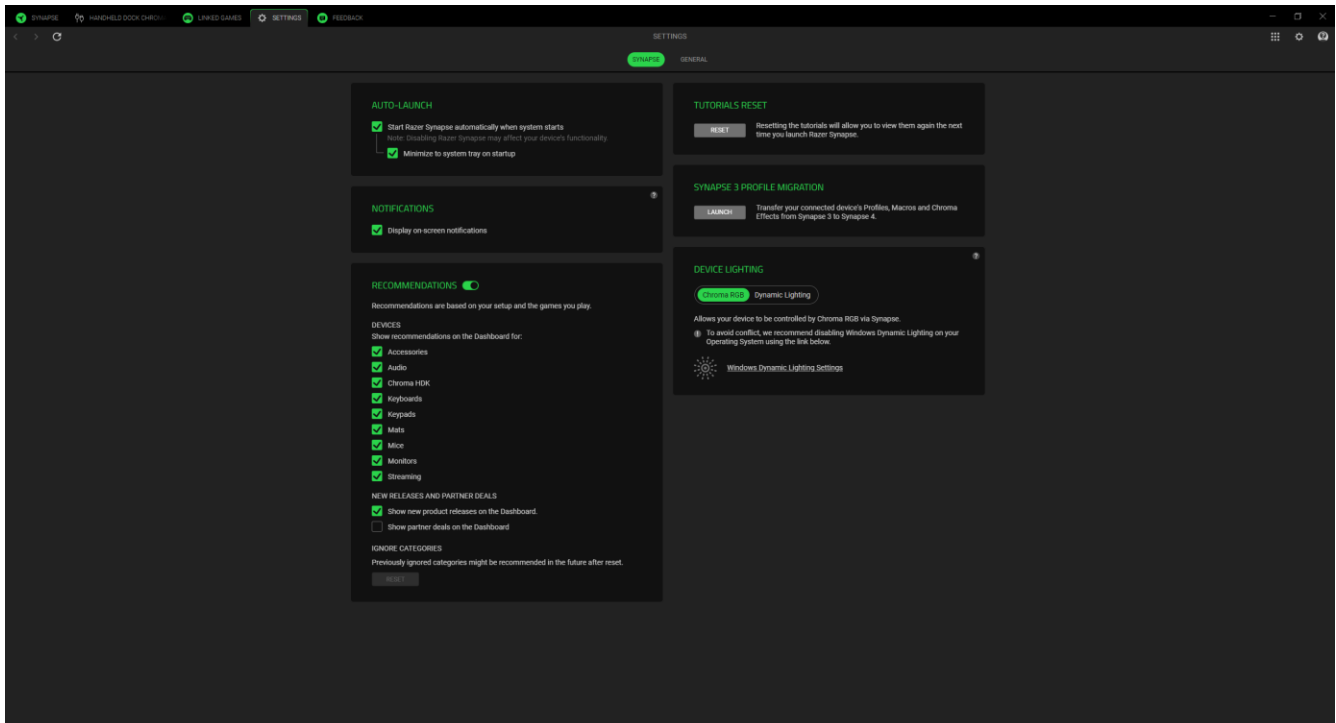

自動起動

[自動起動] オプションでは、アプリの起動時の動作を設定できます。

通知

[通知] オプションは、フルスクリーンアプリを実行している場合でも、アプリがオンスクリーン通知を表示できるようにします。

おすすめ

[おすすめ] により、インストールされているデバイスやリンクされているゲームに基づいて、ダッシュボードに最新の製品や機能を表示することができます。

チュートリアルのリセット

[リセット] ボタンを選択すると、Razer Synapse の機能を理解するためのすべてのチュートリアルが再度有効になります。

プロフィールの移行

この機能を使用して、デバイスのプロフィール、マクロ、Chroma 効果をすべて Synapse 3 から新しい Synapse に転送することができます。

デバイスのライティング

このオプションで、デバイスのライティング効果をコントロールするアプリを選択できます。

一般

[一般] サブタブは、アプリのその他オプションにアクセスしたり、ソフトウェアに関する追加情報を見つけることができるセクションです。

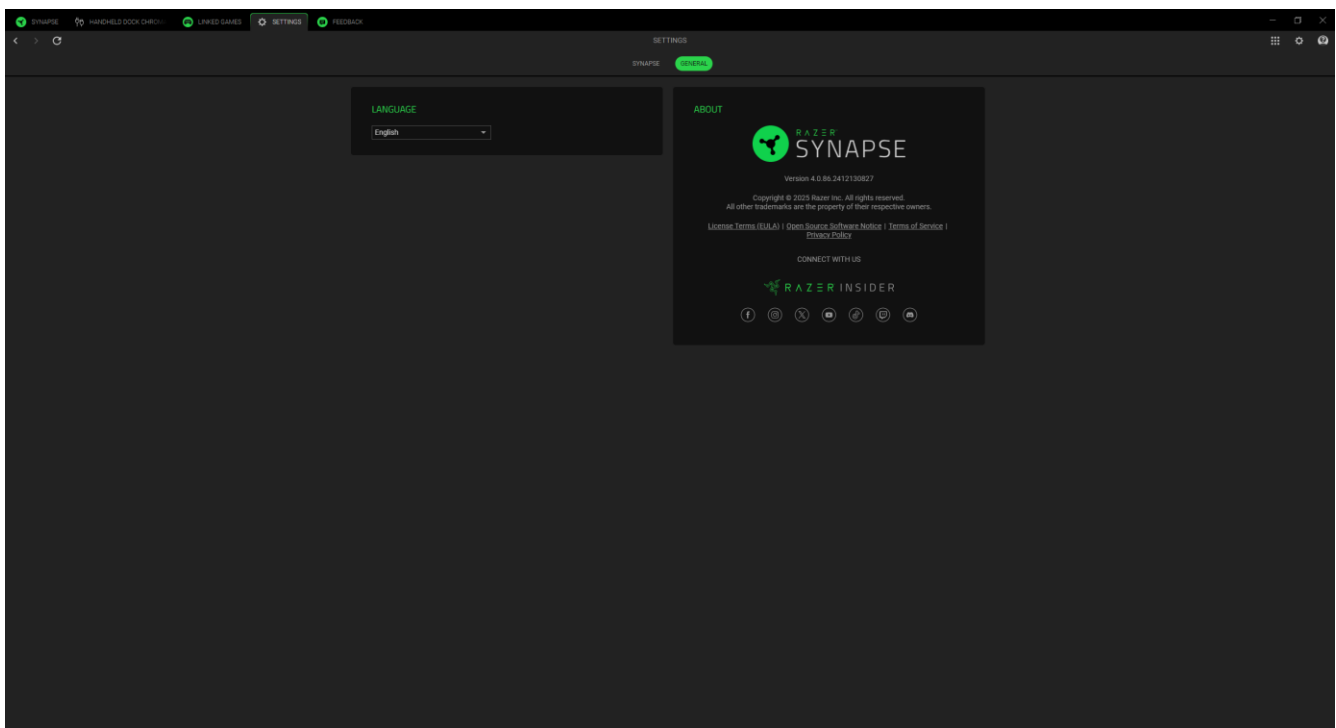

言語

このオプションでは、Razer Synapse の表示言語を変更できます。

情報

[情報] セクションでは、現在のソフトウェアバージョンと著作権宣言文が確認でき、Razer の利用条件に関するリンクが含まれています。このオプションで Razer のソーシャルコミュニティに素早くアクセスすることもできます。

フィードバック

ソフトウェアに関するご意見、ご感想、問題点などをお寄せいただき、Razer Synapse の改善にご協力ください。このタブを使って弊社に直接連絡し、バグを報告することでリワードを得ることもできます。

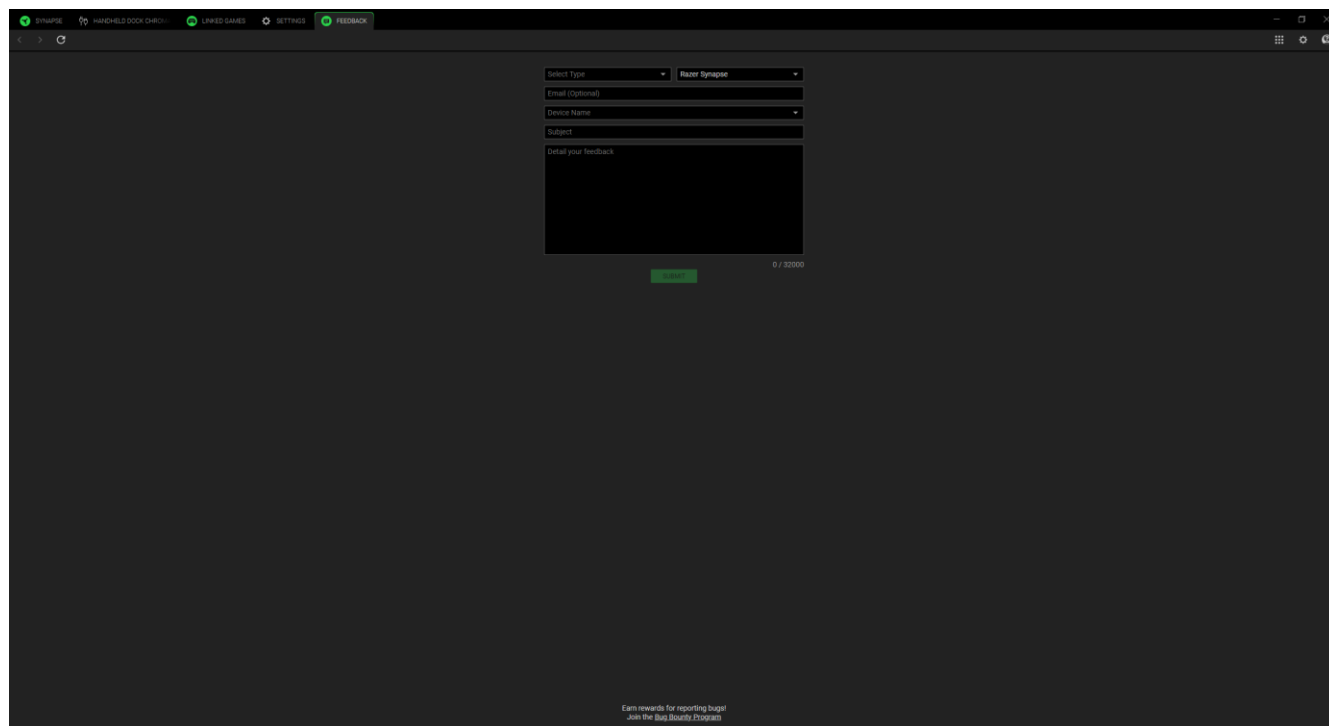

The image shows a screenshot of the Razer Synapse software interface, specifically the 'FEEDBACK' tab. The interface is dark-themed and contains a feedback form with the following fields:

- Select Type: Razer Synapse
- Email (Optional):
- Device Name:
- Subject:
- Detail your feedback:

At the bottom of the form, there is a green 'SUBMIT' button and a character count '0 / 30000'. Below the form, there is a small text prompt: 'Earn rewards for reporting bugs! Join the Bug Bounty Program'.

7.安全上の注意とメンテナンス

安全上のガイドライン

Razer Handheld Dock Chroma の使用時に最大限の安全を保証するため、以下のガイドラインに従うことを推奨します。

本製品の操作に問題が発生し、トラブルシューティングで解決できない場合は、本製品を取り外し、Razer ホットラインに連絡するか、support.razer.com でサポート情報をご確認ください。

本製品は分解しないでください。保証が無効になります。また、異常な電流負荷をかけて操作しないでください。

本製品が、液体、湿気、または水分などに触れないようにしてください。本製品は、所定の温度範囲 (0°C~40°C) 内で操作してください。温度がこの範囲外になった場合は、本製品のプラグを外したり、電源をオフにしたりして温度が最適レベルに安定するまでお待ちください。

メンテナンスと使い方

Razer Handheld Dock Chroma を最適な状態に保つには、最低限のメンテナンスが必要です。月に一度、汚れの蓄積を避けるため、本製品をコンピューターから取り外して、柔らかな布や綿棒などを使って清掃することを推奨します。石鹼や刺激の強い洗剤は使わないでください。

8.法的情報

著作権および知的財産権情報

©2025 Razer Inc. All rights reserved.Razer、トリプルヘッドスネークのロゴ、Razer ロゴ、「For Gamers.By Gamers.」は、米国またはその他の国の Razer Inc. および/または関連企業の商標または登録商標です。その他すべての登録商標は、それぞれの企業の所有物です。

HDMI、HDMI High-Definition Multimedia Interface、HDMI トレードドレス、HDMI ロゴは、HDMI Licensing Administrator, Inc. の商標または登録商標です。



Razer Inc. (「Razer」) は、本書に記載されている製品に関する、著作権、商標、企業秘密、特許、特許出願、またはその他の知的財産権を (登録、未登録に関わらず) 所有することができます。本書の提供により、前述の著作権、商標、特許、または他の知的所有権の使用許諾がお客様に付与されるわけではありません。Razer Handheld Dock Chroma (「製品」) は、パッケージなどに掲載された写真と異なる場合があります。Razer は、かかる違いまたは外観上の誤りには責任を負わないものとします。本書に記載されている情報は、予告なく変更される場合があります。

製品の限定保証

製品の限定保証の最新かつ現行の条件については、razer.com/warranty を参照してください。

法的責任の制限

いかなる場合も、Razer は、製品の流通、販売、転売、使用、または製品が使用できないことから生じる、いかなる利益損失、情報やデータの喪失、特別な、偶発的な、間接的な、懲罰的な、必然的な、または偶発的な損傷にも責任を負いません。いかなる場合も、Razer の債務は、製品の小売購入額を超えないものとします。

一般

上記条件は、製品が購入された法域の法律の下で管理、解釈されるものとします。本契約内のいずれかの条項が無効あるいは法的強制力がないと考えられる場合、その条項は (その条項が無効あるいは法的強制力がない限り) 無効となり除外と見なされますが、残りの条項のい

れも無効になることはありません。Razer は、いずれの条項も予告なしにいつでも修正する権利を留保します。