



# RAZER HANDHELD DOCK CHROMA

GUÍA PRINCIPAL

Prepara el escenario definitivo para tu tablet o dispositivo portátil gaming con la **Razer Handheld Dock Chroma**. Con un diseño de 6 puertos totalmente equipado compatible con USB A, USB C, HDMI y Ethernet, mantén tu dispositivo cargado, presume de él y amplía tu realidad de lo que puede ser el juego portátil.

# ÍNDICE

1. CONTENIDO .....	3
2. REQUISITOS.....	4
3. TE PROPORCIONAMOS COBERTURA.....	4
4. ESPECIFICACIONES TÉCNICAS .....	5
5. INSTALACIÓN DE LA RAZER HANDHELD DOCK CHROMA .....	6
6. CONFIGURACIÓN DE LA RAZER HANDHELD DOCK CHROMA.....	9
7. SEGURIDAD Y MANTENIMIENTO .....	23
8. INFORMACIÓN LEGAL.....	24

## 1. CONTENIDO

- Razer Handheld Dock Chroma

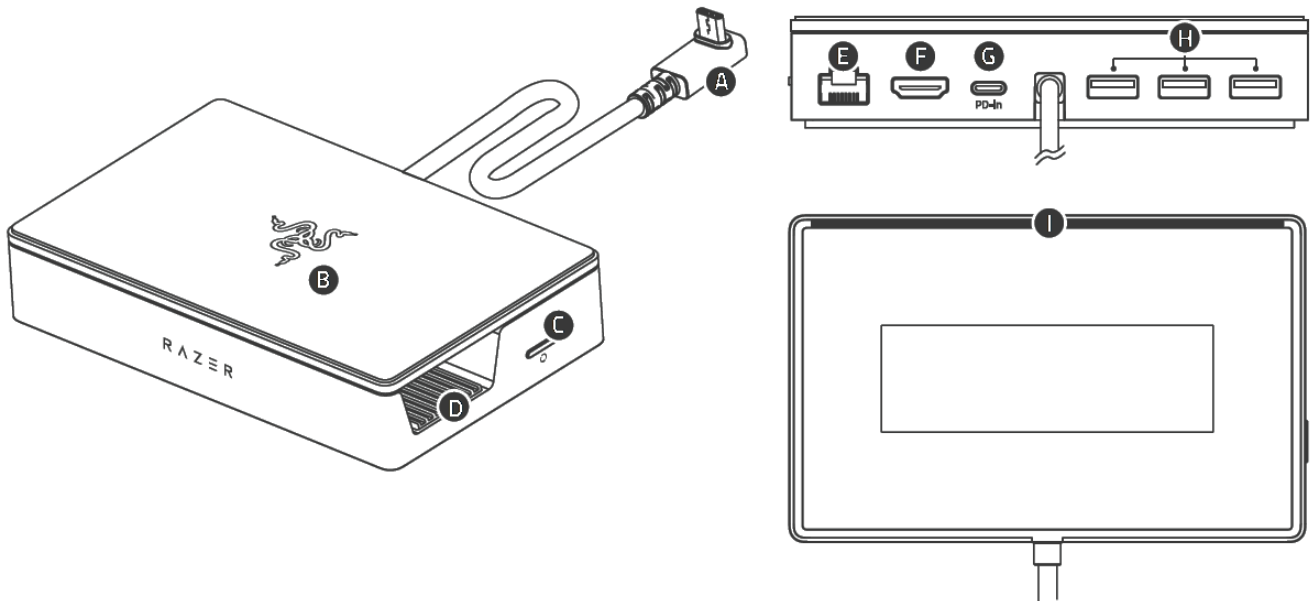

- A. Conector USB 3.2 tipo C\*
- B. Base/cubierta ajustable
- C. Botón Chroma RGB
- D. Módulo de acoplamiento antideslizante
- E. Puerto Gigabit Ethernet (RJ-45)
- F. Puerto HDMI™ (compatible con 4k a 60 Hz)
- G. Puerto de entrada USB Power Delivery (PD) tipo C\*\*
- H. 3 puertos USB 3.2 de 1.ª generación tipo A
- I. Retroiluminación LED con tecnología Razer Chroma™ RGB

- Guía de información importante del producto

\*Admite una salida de hasta 85 W

\*\*Admite una entrada de hasta 100 W

---

## 2. REQUISITOS

### REQUISITOS DEL PRODUCTO

- Dispositivos gaming móviles con un puerto USB tipo C

### REQUISITOS DE RAZER SYNAPSE

- Windows® 10 de 64 bits (o posterior)
- Conexión a Internet para la instalación del software



**i** Lista completa de compatibilidad disponible aquí: [rzd.to/handheld-dock-chroma](https://rzd.to/handheld-dock-chroma)

---

## 3. TE PROPORCIONAMOS COBERTURA

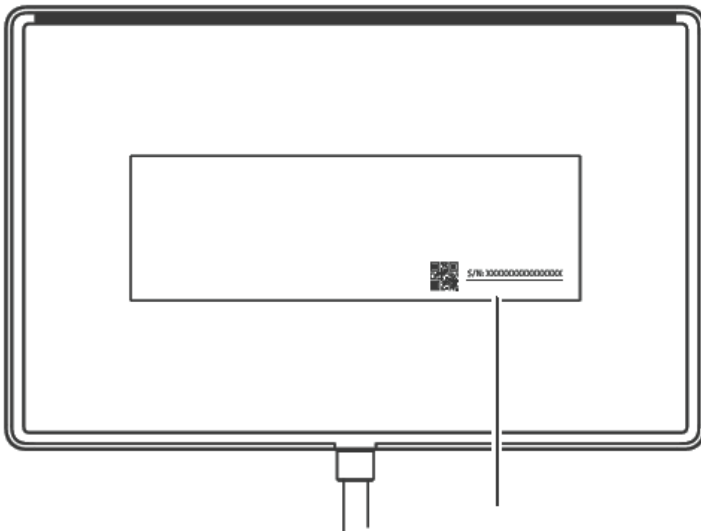

Registra tu producto y consigue ventajas exclusivas

[razerid.razer.com/warranty](https://razerid.razer.com/warranty)

---

## 4. ESPECIFICACIONES TÉCNICAS

### CARACTERÍSTICAS

Tipo de conexión	USB C USB C (entrada) - PD de 100 W
Entradas y salidas	3 USB A de 1. <sup>a</sup> generación (5 Gbps) 1 GbE
Salida de vídeo	HDMI 2.0
Ángulo de visión ajustable	2 niveles (45° / 75°)
Razer Chroma RGB	Sí
Material	Aluminio y plástico

---

## 5. INSTALACIÓN DE LA RAZER HANDHELD DOCK CHROMA

### CONEXIÓN DE TU DISPOSITIVO

1.

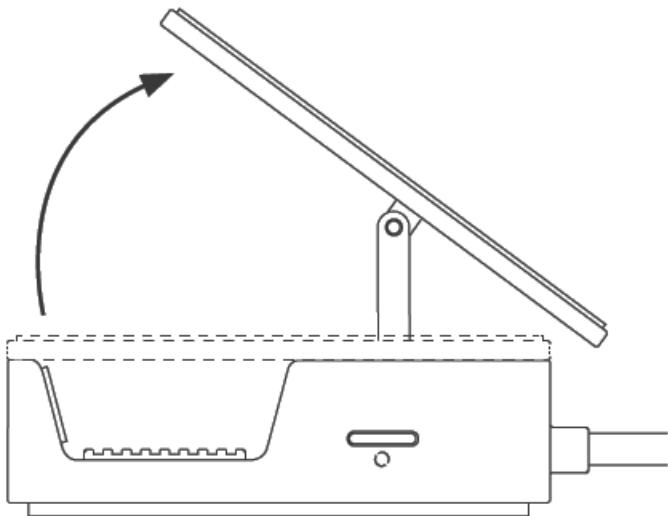

2.

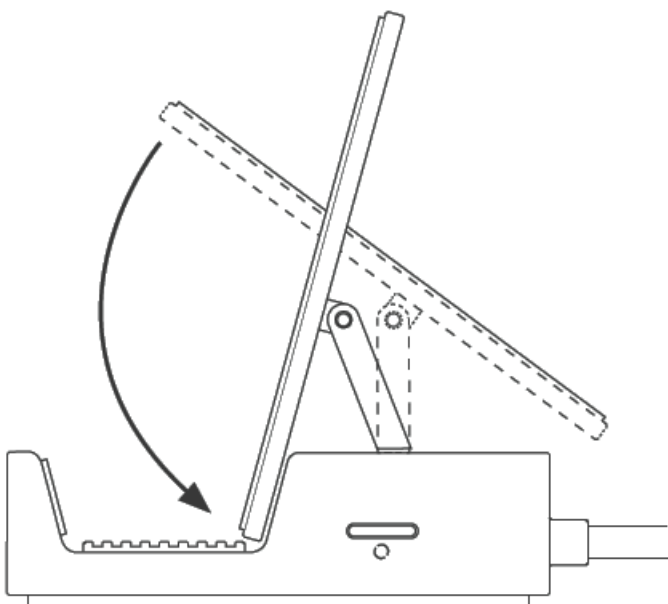

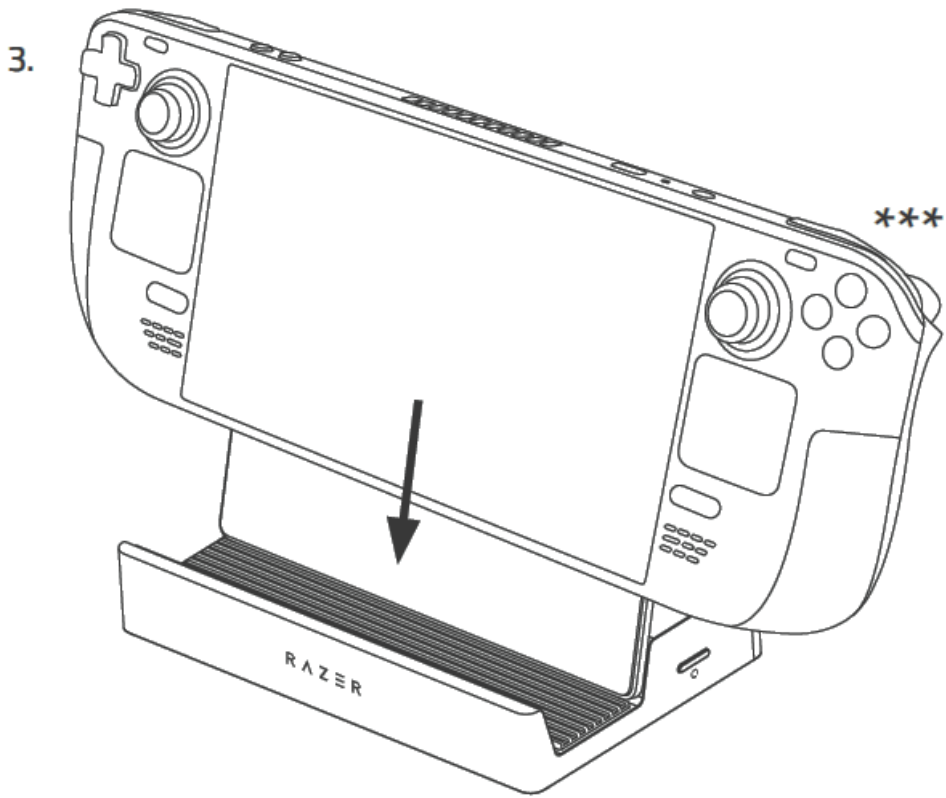

\*\*\*No incluido

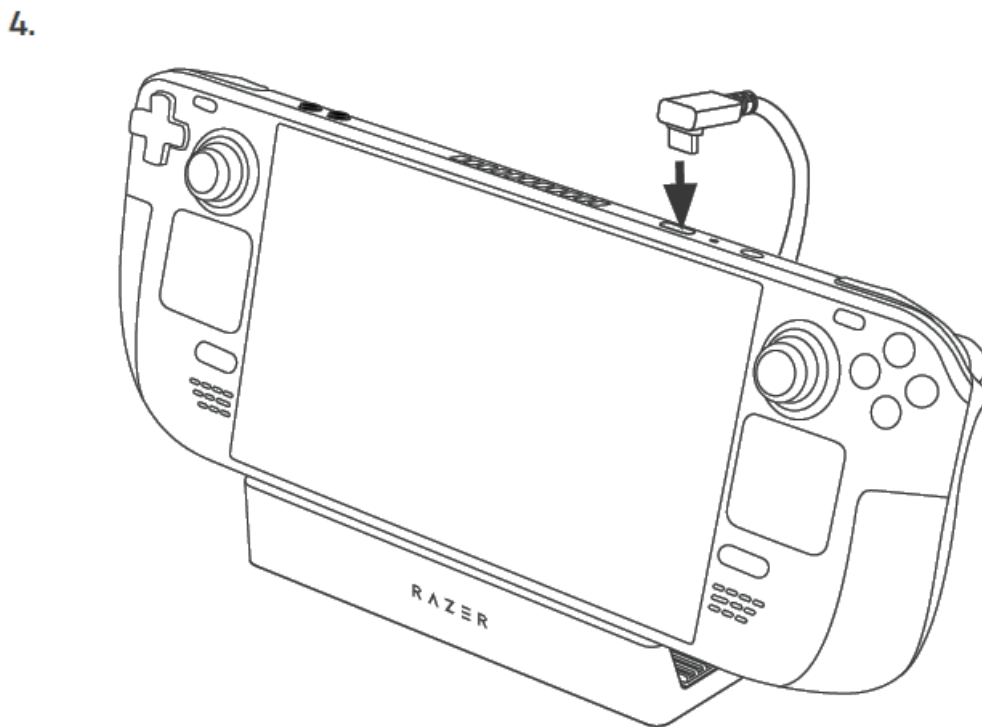

**i** Instala Razer Synapse cuando recibas la notificación o descarga el instalador en [razer.com/synapse](https://razer.com/synapse).

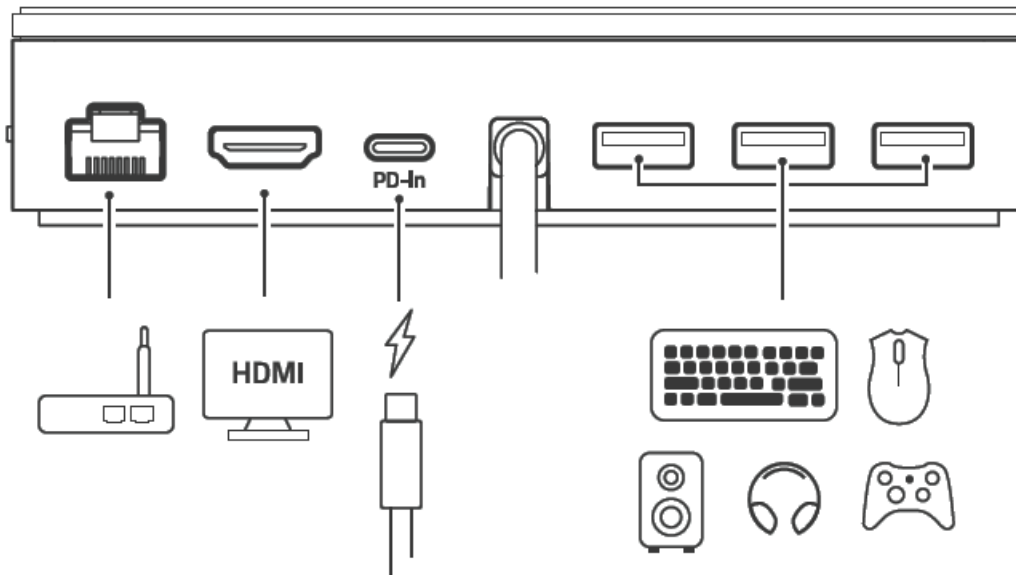

## AÑADE ACCESORIOS OPCIONALES

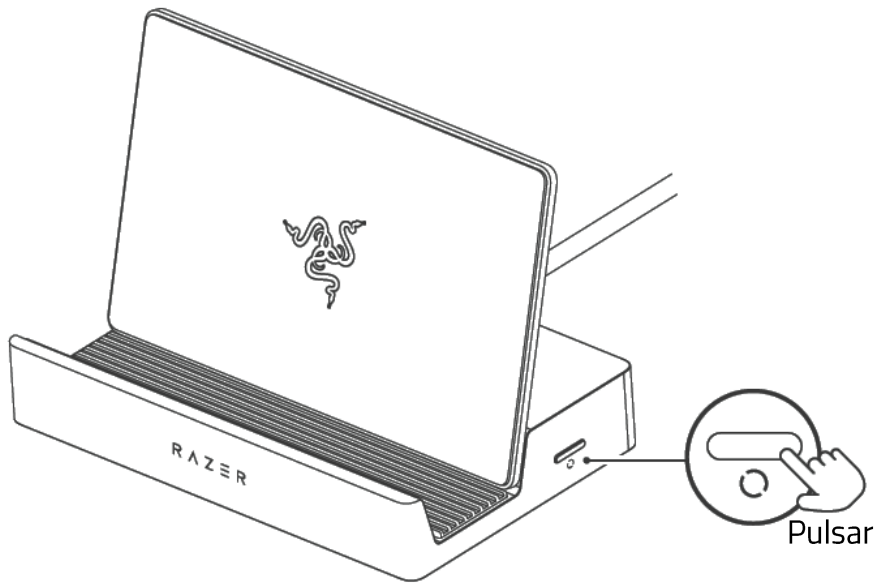

## PERSONALIZA LA RETROILUMINACIÓN LED



### Lista de efectos Chroma

	Respiración
	Fuego
	Rotación de espectro
	Luz estelar
	Estático
	Onda

**i** Usa la aplicación Razer Synapse para personalizar aún más la iluminación de tu dispositivo.

Más información sobre tu accesorio móvil gaming en [support.razer.com](https://support.razer.com)

---

## 6. CONFIGURACIÓN DE LA RAZER HANDHELD DOCK CHROMA

**i** *Exención de responsabilidad: Esta guía proporciona una visión general de la nueva aplicación Razer Synapse y puede que solo cubra parcialmente algunas de las funciones de tu dispositivo. El nuevo Razer Synapse requiere una conexión a Internet para instalar, actualizar, acceder y guardar las funciones basadas en la nube. Te recomendamos que te registres para obtener un Razer ID, pero es opcional. Todas las funciones mencionadas aquí están sujetas a modificaciones en función de la versión actual, los dispositivos conectados y los complementos compatibles.*

### SYNAPSE

La pestaña Synapse es la pestaña predeterminada cuando se inicia por primera vez Razer Synapse. Utiliza los siguientes botones para navegar por la interfaz de usuario:

— Minimizar

Al hacer clic en este botón, la aplicación se minimizará en la barra de tareas mientras se ejecuta en segundo plano.

▣ Maximizar

Este botón amplía la ventana del navegador hasta ocupar toda la pantalla. Para restaurar la ventana a su tamaño original, haz clic de nuevo en el botón Maximizar.

× Cerrar

Este botón cerrará todas las pestañas relevantes y cerrará la aplicación por completo.

< Pestaña anterior

Al hacer clic en este botón, volverás a la última pestaña que hayas visitado.

> Pestaña siguiente

Al hacer clic en este botón, pasarás a la página siguiente si has utilizado recientemente el botón Pestaña anterior.

↻ Actualizar pestaña

Este botón vuelve a cargar la página actual. Utilízalo si una página no se muestra correctamente o si quieres ver el contenido más reciente.

## Descargar actualización

Si aparece este botón, significa que hay cambios en la aplicación. Utilízalo si una página no se muestra correctamente o si quieres ver el contenido más reciente.

## Más

Al hacer clic en este botón, se abrirá una ventana emergente para que puedas acceder fácilmente a las pestañas Dispositivos, Módulos y Otras aplicaciones instaladas.

## Ajustes

Al hacer clic en este botón, se abrirá la pestaña Ajustes para que puedas cambiar rápidamente los ajustes de esta aplicación.

## Perfil

Este botón abrirá una ventana emergente para acceder a las opciones Iniciar sesión, Comentarios, Valorar este software, Añadir dispositivo wifi y Salir.

## Info

Al pasar el ratón por encima de este botón, aparecerá información adicional sobre una característica o una función.

## Panel

La subpestaña Panel es una visión general de Razer Synapse desde donde puedes acceder a todos tus dispositivos, módulos y servicios en línea de Razer.

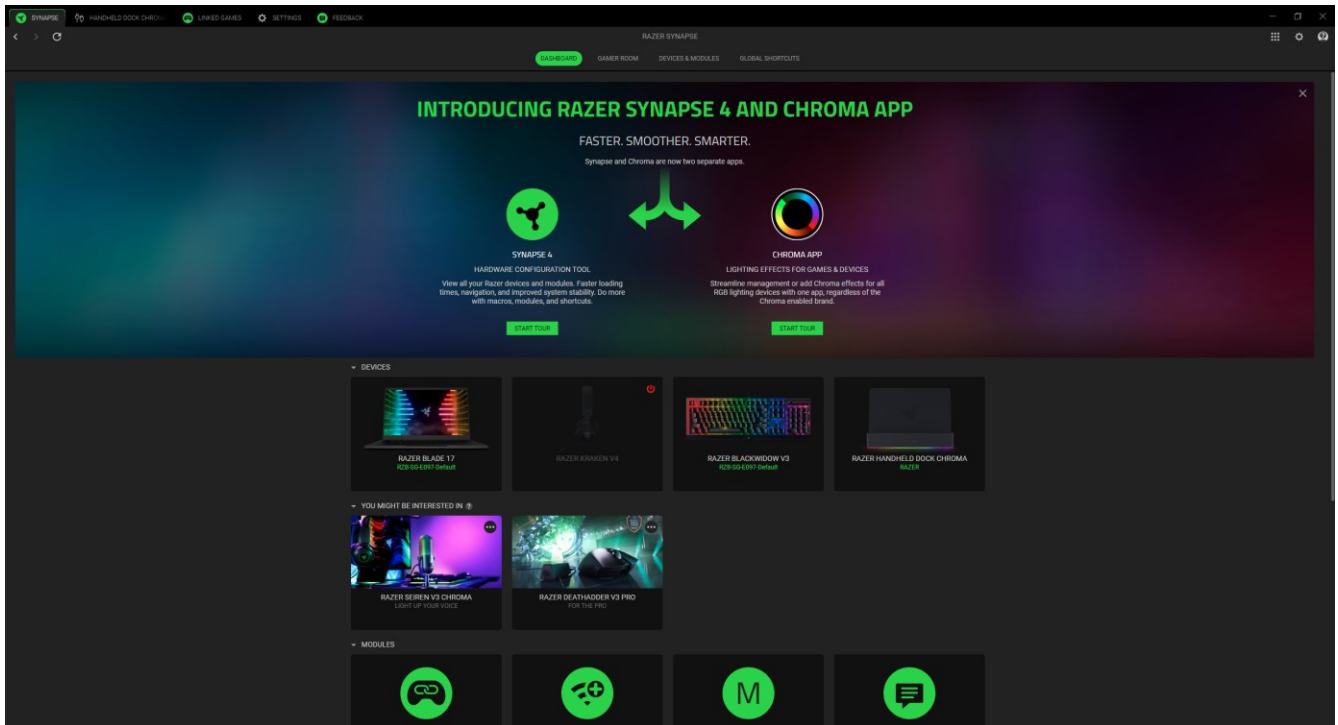

## Gamer Room

La subpestaña Gamer Room muestra todos los dispositivos con la función Luces Razer Aether. Desde aquí, puedes ver y gestionar tus dispositivos compatibles con Gamer Room.

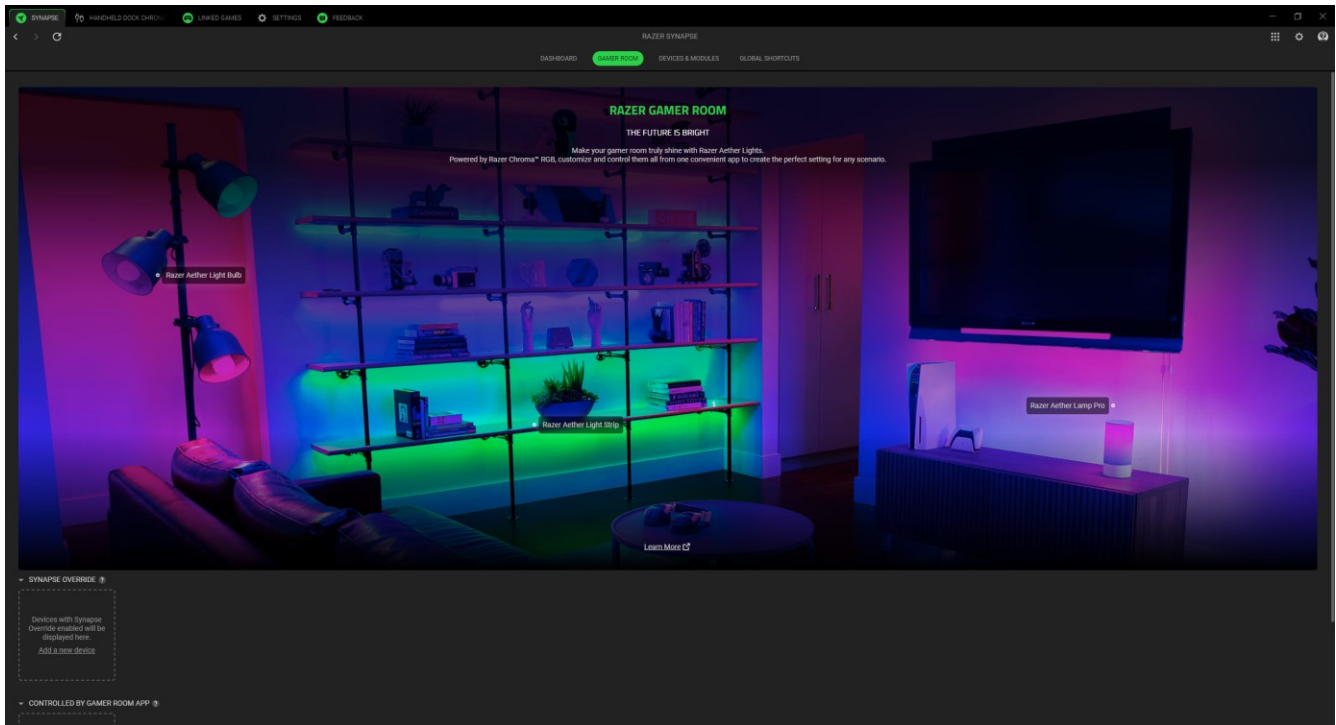

### *Prioridad de Synapse*

Esta sección te permite seleccionar y personalizar la iluminación de tu dispositivo y hacer que reaccione a los juegos compatibles con Chroma y a las aplicaciones Chroma Connect mediante Razer Synapse.

### *Controlados por la aplicación Gamer Room*

Esta sección muestra todos los dispositivos compatibles controlados de forma remota por la aplicación Gamer Room.

## Dispositivos y Módulos

La subpestaña Dispositivos y Módulos muestra todos los módulos instalados, actualizados recientemente y disponibles para instalación.

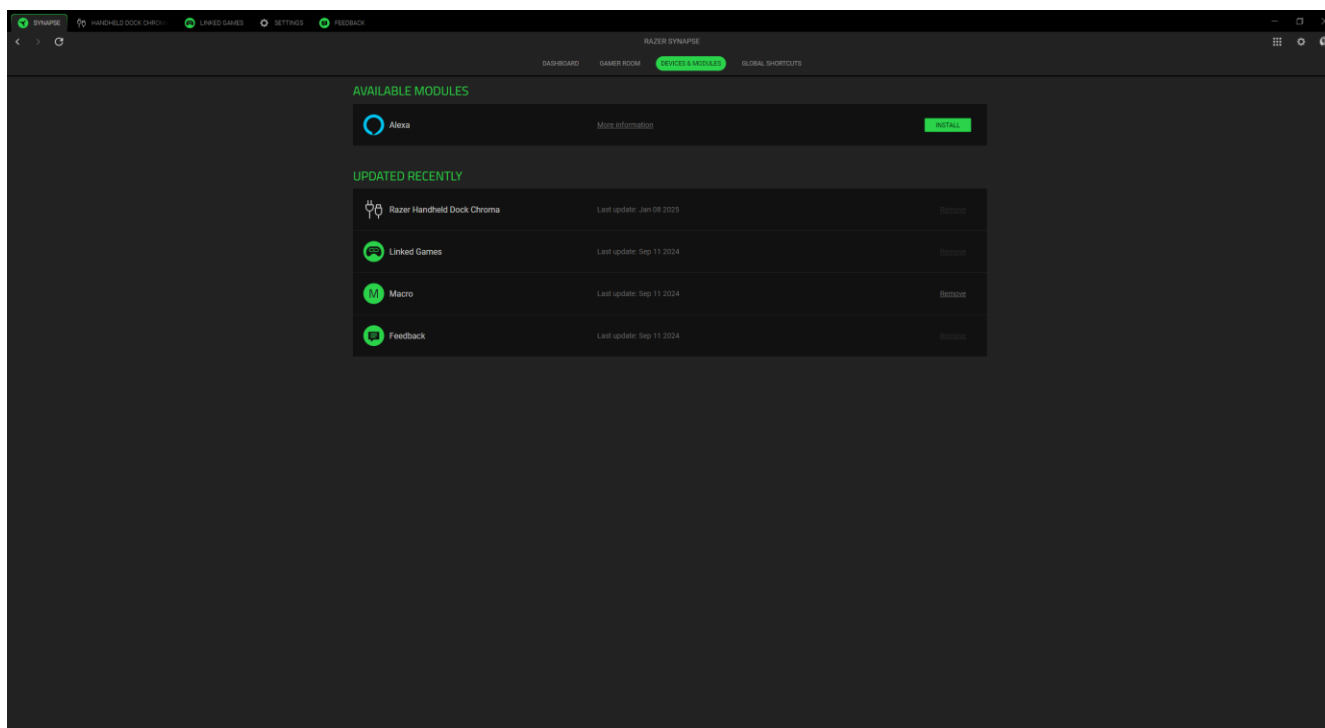

## Accesos directos globales

Combina operaciones o funciones de Razer Synapse para personalizar combinaciones de teclas en cualquier entrada de dispositivo compatible con Razer Synapse que podrás aplicar en todos los perfiles de dispositivos.

 Solo se reconocerán las entradas de dispositivos compatibles con Razer Synapse.

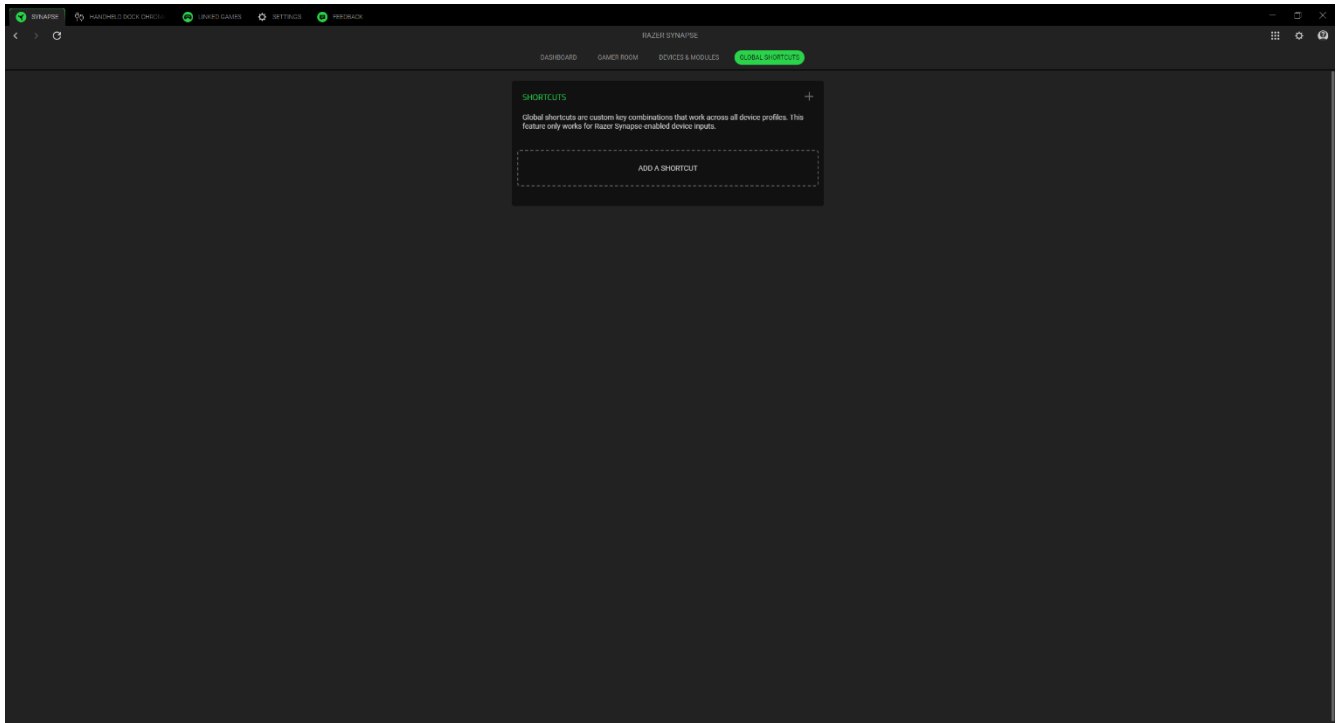

## HANDHELD DOCK CHROMA

La pestaña Handheld Dock Chroma es la pestaña principal de tu Razer Handheld Dock Chroma. Desde aquí puedes cambiar los ajustes del dispositivo, como la iluminación (si es compatible), configurar y personalizar los perfiles del ecualizador y ajustar el volumen general del sistema o el volumen individual de todas las aplicaciones activas. Cualquier cambio en esta pestaña se guardará automáticamente en tu sistema local y en el almacenamiento en la nube. Utiliza los siguientes botones para acceder a las opciones de tu perfil:

▾ Barra desplegable de perfiles

Al hacer clic en esta barra desplegable, se mostrarán todos los perfiles de este dispositivo para que puedas cambiar rápidamente de perfil.

⋮ Varios

Al hacer clic en este botón, se abrirá una ventana emergente con opciones relacionadas con tu perfil actual.

### Iluminación

La subpestaña Iluminación te permite modificar los ajustes de iluminación del dispositivo Razer.

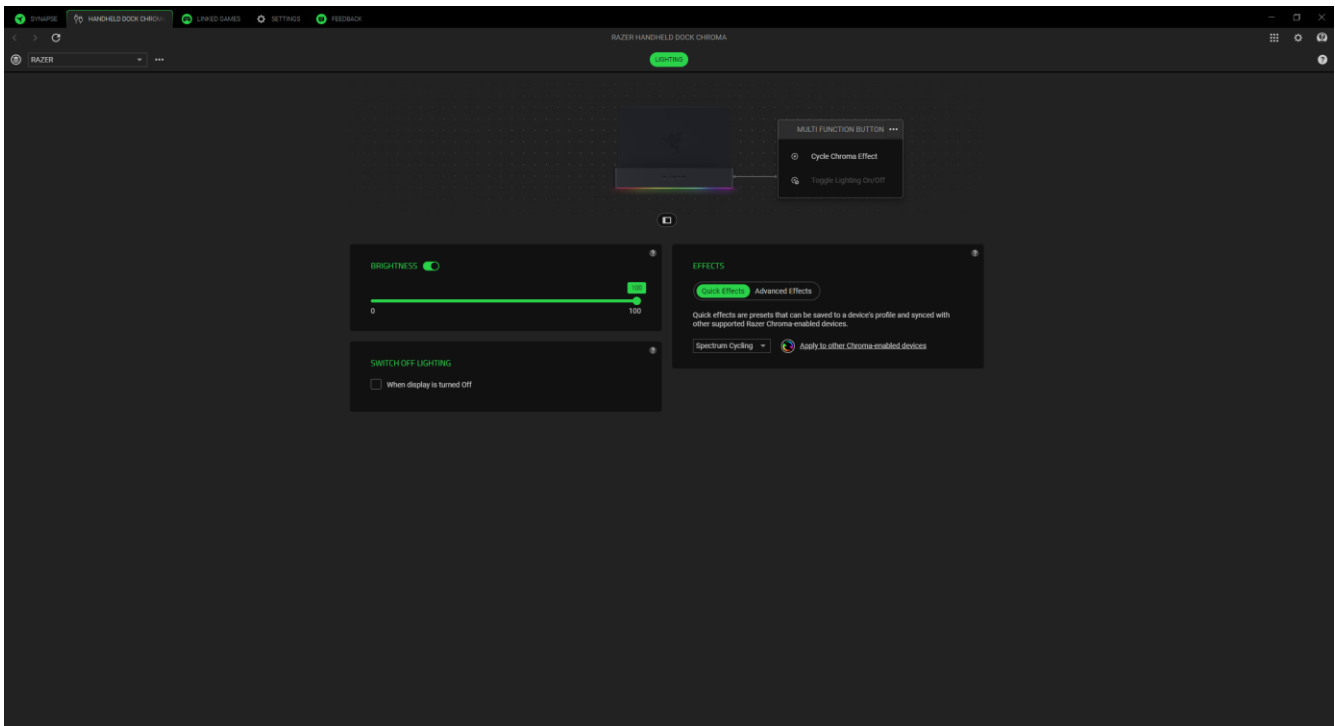

### Perfil

Perfil es un sistema de almacenamiento de datos que guarda todos los ajustes de tu dispositivo Razer. Por defecto, el nombre del perfil se basa en el nombre de tu sistema. Si haces clic en la barra

desplegable ( ▾ ), aparecerán todos los perfiles de este dispositivo para que puedas cambiar rápidamente entre ellos. Para añadir, importar, renombrar, duplicar, exportar o eliminar un perfil, pulsa el botón Varios ( ⋮ ) correspondiente al perfil.

### Brillo

Puedes apagar la iluminación del dispositivo Razer con la opción Brillo, o aumentar o reducir la luminosidad con el control deslizante.

### Efectos rápidos

Hay varios efectos rápidos que puedes seleccionar y aplicar a la iluminación de tu dispositivo:

	Nombre	Descripción	Cómo configurarlo
	Medidor de audio	Los dispositivos se iluminarán en función del volumen del audio con un espectro de colores predeterminado.	Selecciona un nivel de Potenciador de color.
	Respiración	La iluminación se desvanece y se enciende gradualmente con el color o los colores seleccionado(s)	Se pueden seleccionar 2 colores o hacer que el cambio se haga de forma aleatoria
	Fuego	Los LED se iluminarán en colores cálidos para imitar el movimiento de las llamas	No se requiere personalización adicional
	Rotación de espectro	La iluminación rotará entre los 16,8 millones de colores de forma indefinida	No se requiere personalización adicional
	Luz estelar	La iluminación de cada LED se encenderá y desvanecerá gradualmente, en cualquier momento y con duración aleatoria	Selecciona hasta 2 colores o usa colores aleatorios y selecciona una duración
	Estático	Los LED se mantendrán iluminados con el color seleccionado.	Selecciona un color
	Onda	La iluminación se moverá en la dirección seleccionada con un espectro de colores predeterminado	Selecciona la dirección de onda en sentido horario o antihorario

Si tienes otros dispositivos compatibles con Razer Chroma, puedes sincronizar los efectos rápidos pulsando el botón de sincronización de Chroma (  ).

### *Efectos avanzados*

La opción Efectos avanzados te permite elegir un perfil de efecto Chroma para usarlo en un periférico compatible con Razer Chroma. Para comenzar a crear tu propio perfil de efecto Chroma, pulsa el botón Iniciar Chroma Studio (  ).

 *Es posible que algunos de los efectos de iluminación que aparecen aquí no estén disponibles para tu dispositivo. Solo se sincronizará el resto de dispositivos que sean compatibles con el efecto de iluminación seleccionado.*

## JUEGOS VINCULADOS

La pestaña Juegos vinculados te permite añadir aplicaciones, ver periféricos vinculados a juegos o buscar aplicaciones.

### Juegos

La subpestaña Juegos te permite vincular aplicaciones a tus periféricos. También puedes ordenar las aplicaciones por orden alfabético, fecha de última partida o más jugadas. Las aplicaciones seguirán apareciendo aquí aunque no estén vinculadas a ningún dispositivo Razer. Para añadir una aplicación que no aparece en la pantalla, puedes utilizar el botón Añadir ( + ) para buscarla manualmente o utilizar el botón Explorar ( 🎮 ) para buscarla automáticamente. Haz clic en el botón Buscar ( 🔍 ) para buscar un juego o programa concreto de la lista.

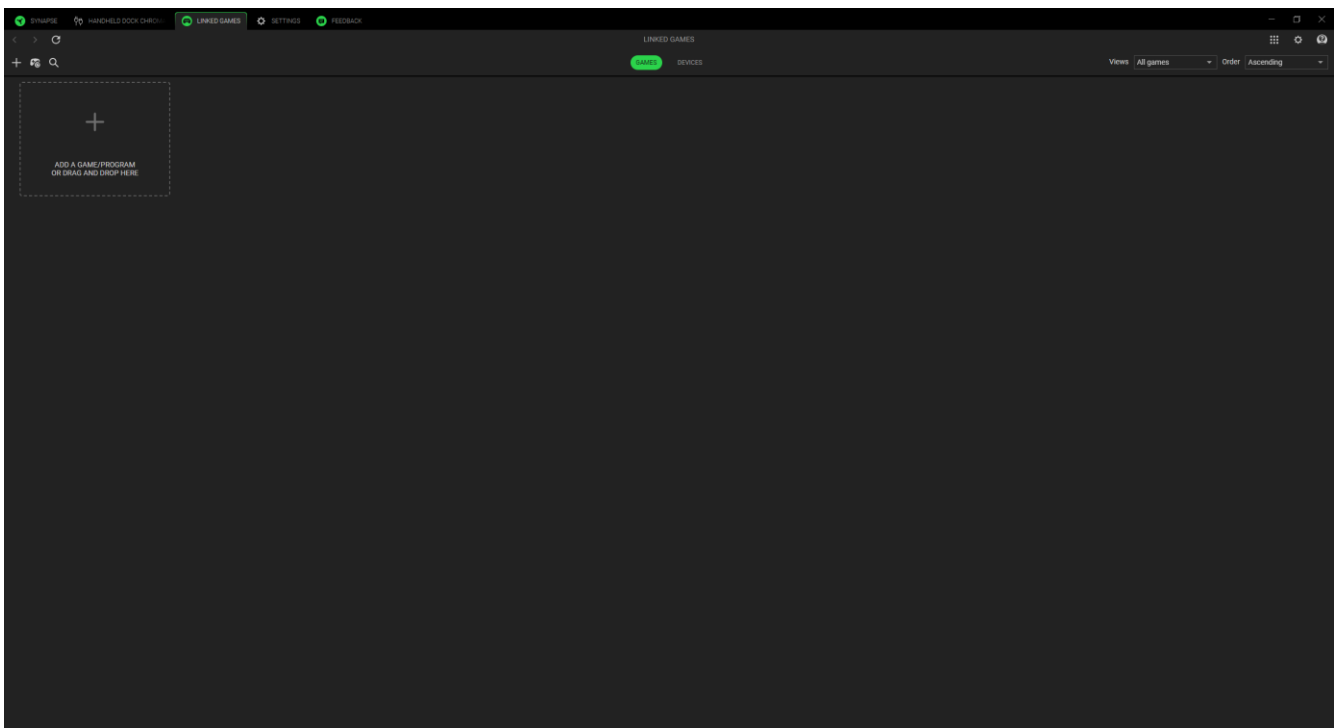

Para vincular una aplicación a tu dispositivo Razer, haz clic en ella en la lista y selecciona un dispositivo y su perfil. Así se configurará automáticamente tu dispositivo con el perfil seleccionado cada vez que inicies la aplicación.

## Dispositivos

La subpestaña Dispositivos te permite ver tus periféricos y determinar qué aplicaciones están vinculadas a ellos. Al seleccionar un dispositivo, puedes ver una lista de aplicaciones vinculadas, añadir nuevas aplicaciones o eliminar aplicaciones vinculadas. Puedes filtrar estas aplicaciones utilizando la lista desplegable Ver y Orden. Para añadir una aplicación que no aparece en tu periférico, puedes arrastrar y soltar el archivo ejecutable en el cuadro o utilizar el botón Añadir ( + ) para abrir la ventana de búsqueda. Dentro de la ventana de búsqueda, puedes hacer clic en el botón Actualizar ( ↻ ) para volver a analizar las aplicaciones instaladas, en el botón Buscar ( 🔍 ) para buscar un juego o programa concreto de la lista, o en el enlace Examinar para buscar la aplicación manualmente.

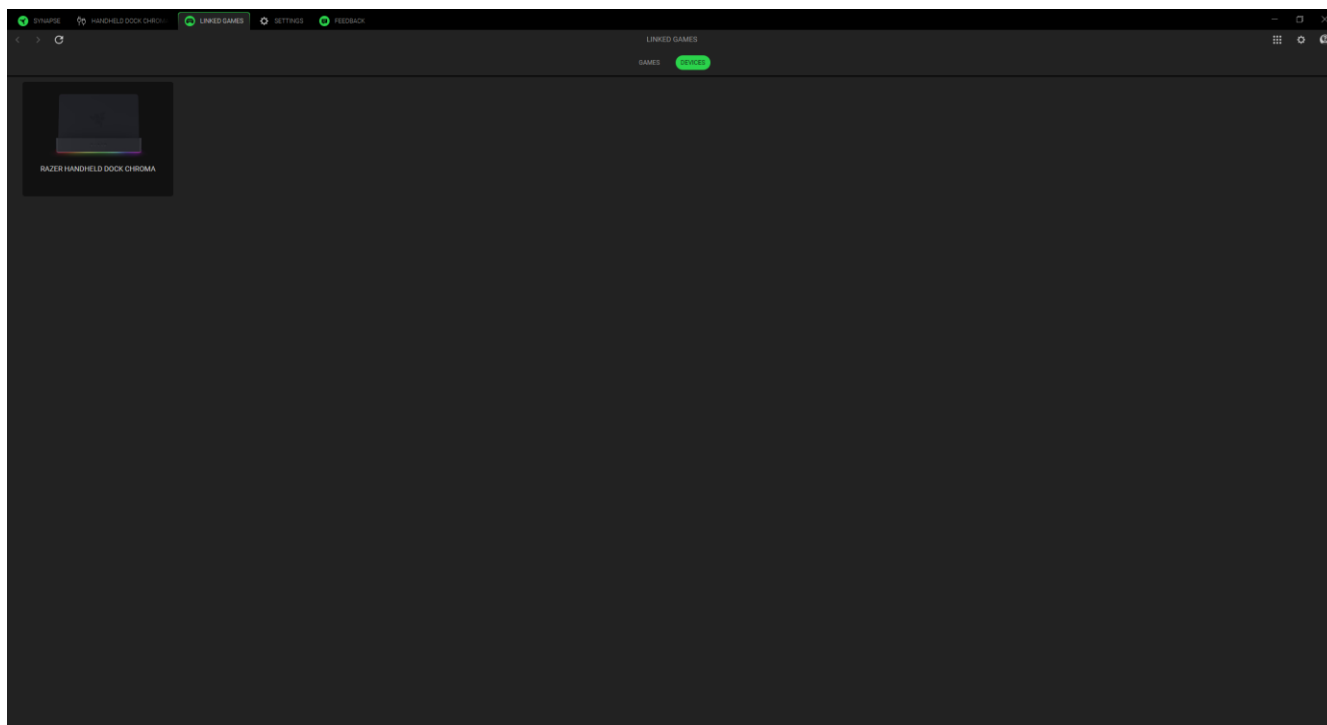

Para vincular una aplicación a tu dispositivo Razer, haz clic en la casilla de verificación situada en la esquina superior izquierda de la aplicación mientras estás en el cuadro de búsqueda. Así se configurará automáticamente tu dispositivo con el perfil seleccionado cada vez que inicies la aplicación.

## AJUSTES

La pestaña Ajustes, a la que se accede pulsando el botón ( ⚙ ), permite configurar numerosas opciones, como las siguientes:

### Synapse

En la subpestaña Synapse encontrarás las opciones específicas de la aplicación.

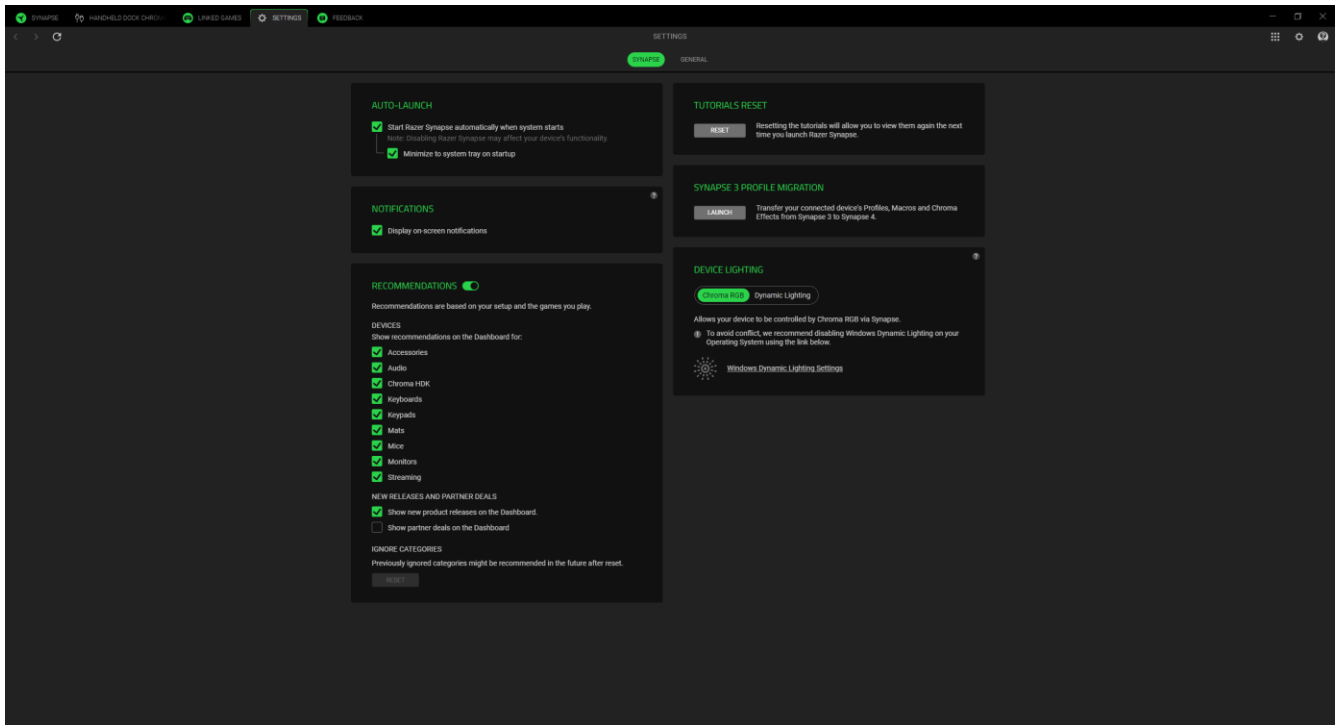

### Inicio automático

La opción Inicio automático permite configurar el comportamiento de arranque de la aplicación.

### Notificaciones

La opción Notificaciones permite que la aplicación muestre notificaciones en pantalla incluso aunque ejecute aplicaciones a pantalla completa.

### Recomendaciones

Las recomendaciones nos permiten mostrar los últimos productos y funciones en tu panel de control en función de los dispositivos instalados y los juegos vinculados.

### Restablecer tutoriales

Al seleccionar el botón Restablecer, se reactivarán todos los tutoriales que te ayudarán a familiarizarte con las características de Razer Synapse.

## Migración de perfiles

Esta función te permite transferir todos los perfiles, macros y efectos Chroma de tu dispositivo de Synapse 3 al nuevo Synapse.

## Iluminación del dispositivo

Esta opción te permite elegir qué aplicación controlará los efectos de iluminación de tu dispositivo.

## General

La subpestaña General es la sección donde puedes acceder a diversas opciones para tu aplicación, así como encontrar información adicional sobre el software.

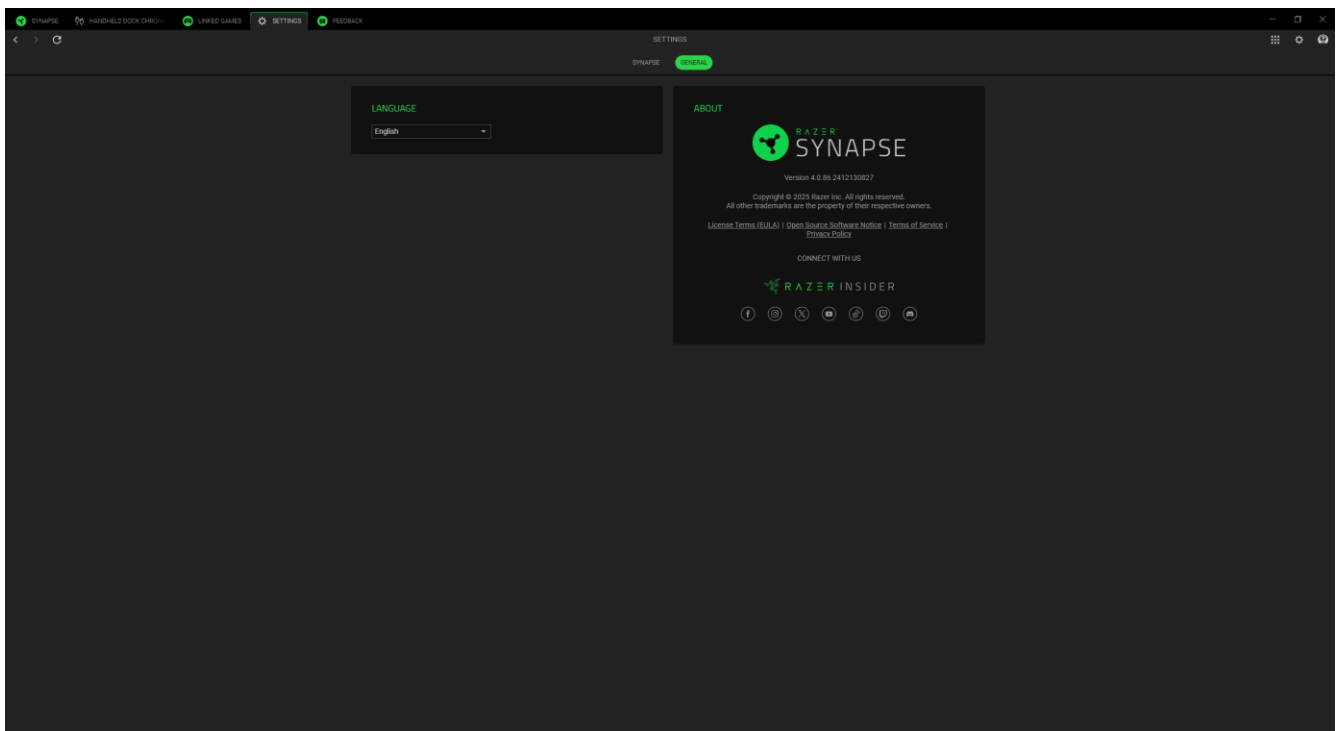

## Idioma

Esta opción te permite cambiar el idioma de visualización de Razer Synapse.

## Acerca de

La sección Acerca de muestra la versión actual del software y la declaración de copyright y también proporciona enlaces relevantes sobre los términos de uso de Razer. También puedes utilizar esta opción para acceder rápidamente a las comunidades sociales de Razer.

## COMENTARIOS

Ayúdanos a mejorar Razer Synapse con tus comentarios, sugerencias y problemas con el software. Puedes ponerte en contacto con nosotros directamente a través de esta pestaña e incluso obtener recompensas por informar sobre errores.

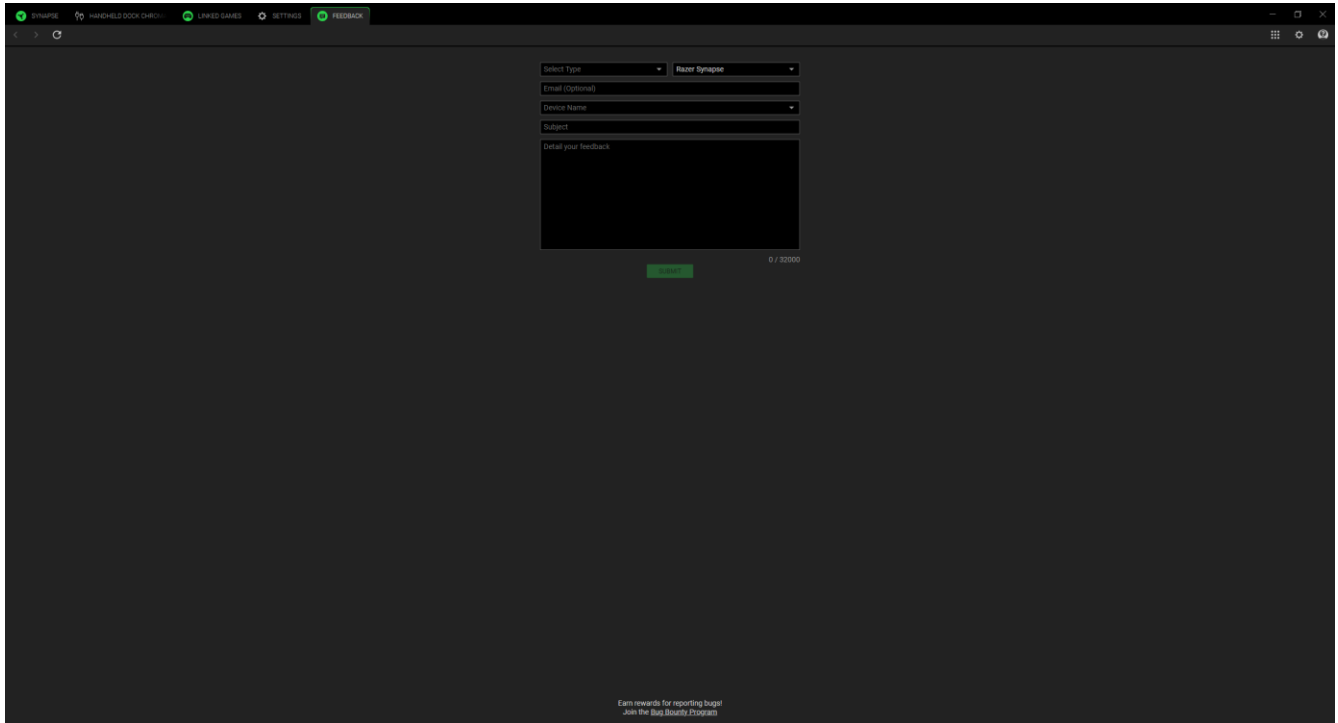

The image shows a screenshot of the Razer Synapse software interface, specifically the Feedback form. The form is located in the top right corner of the application window. It includes a dropdown menu for "Select Type" with "Razer Synapse" selected. Below this are input fields for "Email (Optional)", "Device Name", and "Subject". A large text area is provided for "Detail your feedback". A green "Submit" button is located at the bottom right of the form, next to a character count "0 / 20000". At the bottom of the application window, there is a small text link: "Earn rewards for reporting bugs! Join the Bug Bounty Program".

---

## 7. SEGURIDAD Y MANTENIMIENTO

### NORMAS DE SEGURIDAD

Para conseguir la máxima seguridad cuando uses la Razer Handheld Dock Chroma, te recomendamos que sigas las siguientes directrices:

Si tuvieras algún problema para utilizar el dispositivo correctamente y las indicaciones de la resolución de problemas no dieran resultado, desconecta el dispositivo y llama a la línea de atención al cliente de Razer o accede a [support.razer.com](https://support.razer.com) para solicitar asistencia.

No desmontes el dispositivo (si lo haces, se anulará la garantía) y no intentes hacerlo funcionar bajo circunstancias anormales.

Mantén el dispositivo alejado de los líquidos o la humedad. El dispositivo debe funcionar dentro del rango específico de temperaturas de 0 °C a 40 °C. Si la temperatura supera ese rango, desenchufa o apaga el dispositivo para dejar que la temperatura se estabilice hasta un nivel óptimo.

### USO Y MANTENIMIENTO

Para mantenerse en buenas condiciones, la Razer Handheld Dock Chroma requiere un mantenimiento mínimo. Para evitar la acumulación de suciedad, recomendamos desconectar el dispositivo del puerto USB una vez al mes y limpiarlo usando un paño suave o un hisopo de algodón. No uses jabón ni productos de limpieza agresivos.

---

## 8. INFORMACIÓN LEGAL

### INFORMACIÓN SOBRE DERECHOS DE AUTOR Y PROPIEDAD INTELECTUAL

©2025 Razer Inc. Todos los derechos reservados. Razer, el logotipo de la serpiente de tres cabezas, el logotipo de Razer y "For Gamers. By Gamers." son marcas comerciales o marcas registradas de Razer Inc. y/o sus empresas afiliadas en Estados Unidos y otros países. El resto de marcas registradas son propiedad de sus respectivos titulares.

Los términos HDMI, HDMI High-Definition Multimedia Interface, HDMI Trade dress y los logotipos de HDMI son marcas comerciales o marcas comerciales registradas de HDMI Licensing Administrator, Inc.



Razer Inc. ("Razer") puede tener derechos de autor, marcas comerciales, secretos comerciales, patentes, aplicaciones de patente u otros derechos de propiedad intelectual (estén o no registradas) con relación al producto de esta guía. La entrega de esta guía no otorga licencia sobre dichos derechos de autor, marcas comerciales, patentes ni otros derechos de propiedad intelectual. La Razer Handheld Dock Chroma (el "Producto") puede diferir de las imágenes del embalaje u otras. Razer no asume ninguna responsabilidad sobre dichas diferencias o por cualquier error que pudiera aparecer. La información contenida aquí está sujeta a cambios sin previo aviso.

### GARANTÍA LIMITADA DEL PRODUCTO

Para obtener los términos más recientes y actuales de la garantía limitada del producto, visita [razer.com/warranty](https://razer.com/warranty).

### LIMITACIÓN DE RESPONSABILIDAD

Razer no será en ningún caso responsable de ninguna pérdida de beneficios, pérdida de información o datos, ya sea especial, fortuita, indirecta, punitiva o consecuente, que se derive de alguna forma de la distribución, la venta, la reventa, el uso o la incapacidad para usar el Producto. La responsabilidad de Razer no podrá superar en ningún caso el precio de compra minorista del Producto.

### CUESTIONES GENERALES

Estos términos se regirán y se interpretarán según las leyes de la jurisdicción en la que se haya comprado el Producto. Si algún término de este documento se considera no válido o no aplicable, entonces dicho término (en la medida en que no sea válido ni aplicable) no tendrá efecto y se

considerará excluido sin invalidar ninguno de los términos restantes. Razer se reserva el derecho de corregir cualquier término en cualquier momento sin previo aviso.