



RAZER DEATHADDER V4 PRO

GUIA PRINCIPAL

CONTEÚDO

1. CONTEÚDO DA EMBALAGEM.....	2
2. DO QUE VOCÊ PRECISA.....	4
3. NÓS LHE DAMOS COBERTURA.....	4
4. PRIMEIROS PASSOS	5
5. USAR O RAZER DEATHADDER V4 PRO	8
6. CONFIGURAR SEU MOUSE RAZER DEATHADDER V4 PRO	11
7. SEGURANÇA E MANUTENÇÃO.....	36
8. INFORMAÇÕES LEGAIS	38

1. CONTEÚDO DA EMBALAGEM

- Razer DeathAdder V4 Pro

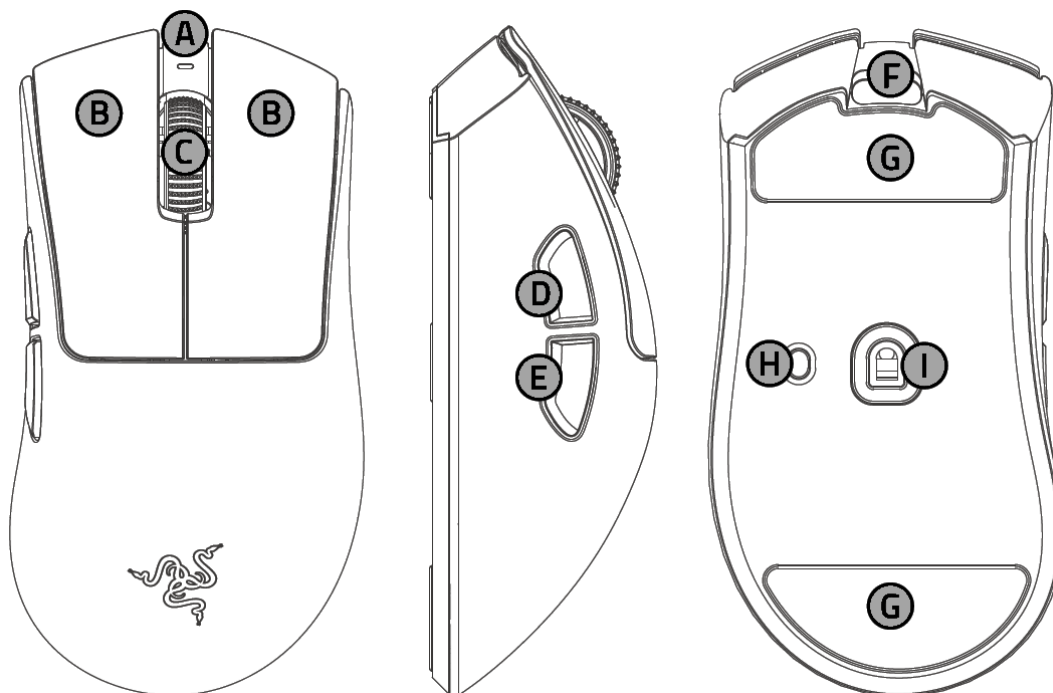

- A.** Indicador de status do mouse
- B.** Switches Ópticos de Mouse Razer™ de 4ª Geração
 - Botão esquerdo do mouse
 - Botão direito do mouse
- C.** Scroll Óptico Razer™
- D.** Botão 5 do mouse
- E.** Botão 4 do mouse
- F.** Porta USB Tipo C
- G.** Pés para mouse em PTFE
- H.** Botão Liga-Desliga/Alternância de estágios de DPI
- I.** Sensor Óptico Razer™ Focus Pro 45K de 2ª Geração

- Razer™ HyperSpeed Wireless Dongle de 2ª Geração

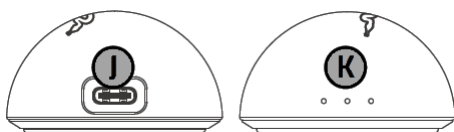

- J.** USB Type C port
- K.** Dongle status indicator

- Connection quality
- Battery level
- Polling rate

- Cabo USB Tipo A para USB Tipo C

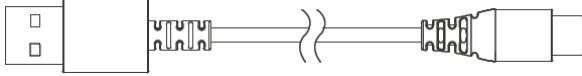

- Razer Mouse Grip Tape

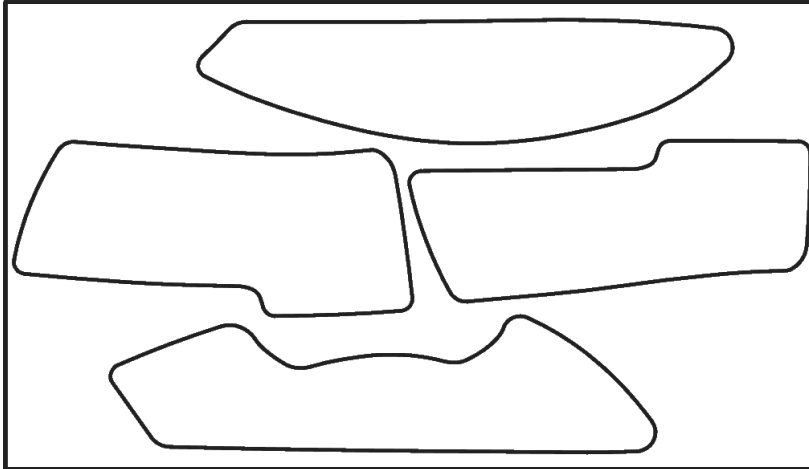

- Guia de informações importantes sobre o produto

 *Os estágios de DPI são: 400, 800, 1.600 (padrão), 3.200 e 6.400. Os estágios de DPI, a taxa de polling e o indicador de status do dongle podem ser personalizados usando-se o Razer Synapse.*

2. DO QUE VOCÊ PRECISA

REQUISITOS DO PRODUTO

- Conectividade por porta USB Tipo A ou Bluetooth

REQUISITOS DO RAZER SYNAPSE

- Windows® 10 de 64 bits/ macOS 15 com Apple Silicon série "M" (ou superior)
- Conexão com a Internet para a instalação do software

3. NÓS LHE DAMOS COBERTURA

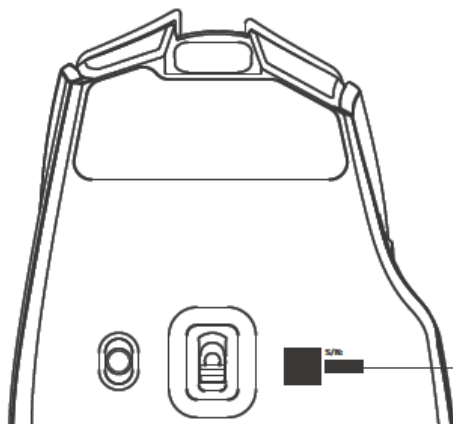

O número de série do seu produto pode ser encontrado aqui.



Registre seu produto e ganhe benefícios exclusivos

[razerid.razer.com/warranty](https://www.razerid.razer.com/warranty)

4. PRIMEIROS PASSOS

CARREGAR O MOUSE

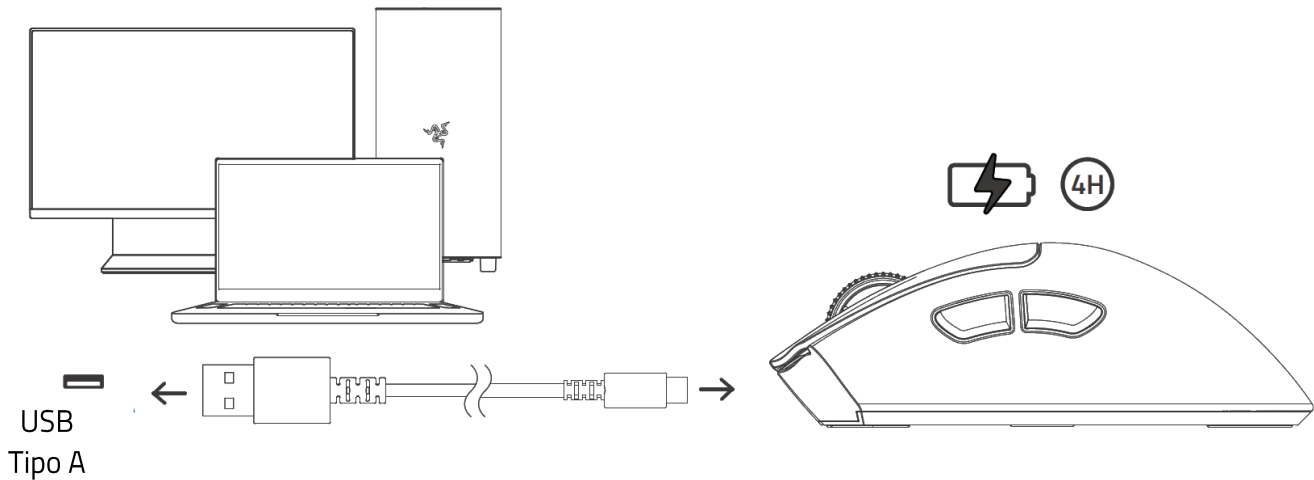

i Para obter os melhores resultados, conecte o mouse diretamente à porta USB do computador usando o cabo fornecido.

NOTIFICAÇÃO DE BATERIA



Nível da bateria	Indicador de status
Completa	Verde estático
Alta	Respiração em verde
Média	Respiração em amarelo
Baixa	Respiração em vermelho
Crítica	Vermelho intermitente

CONECTAR AO SEU DISPOSITIVO

MODO COM FIO

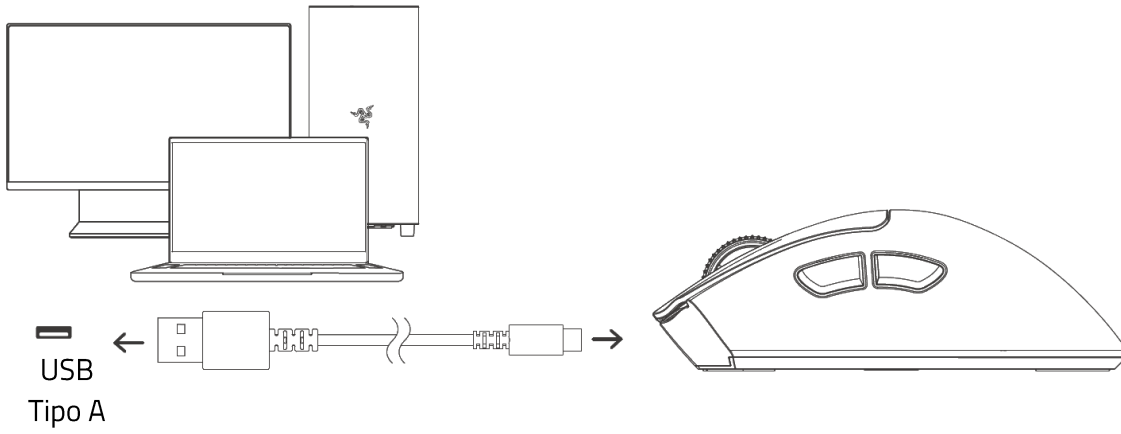

MODO RAZER™ HYPERSPEED WIRELESS

1.

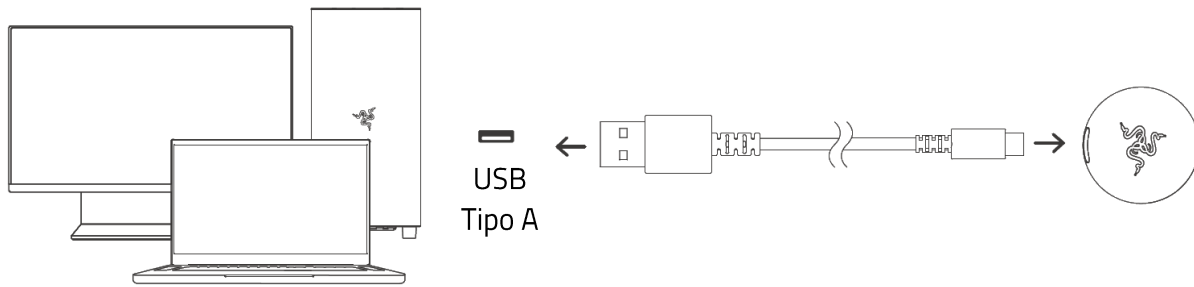

2.

Conectando

Conectado

Branco
intermitente

Branco fixo
por 3 seg

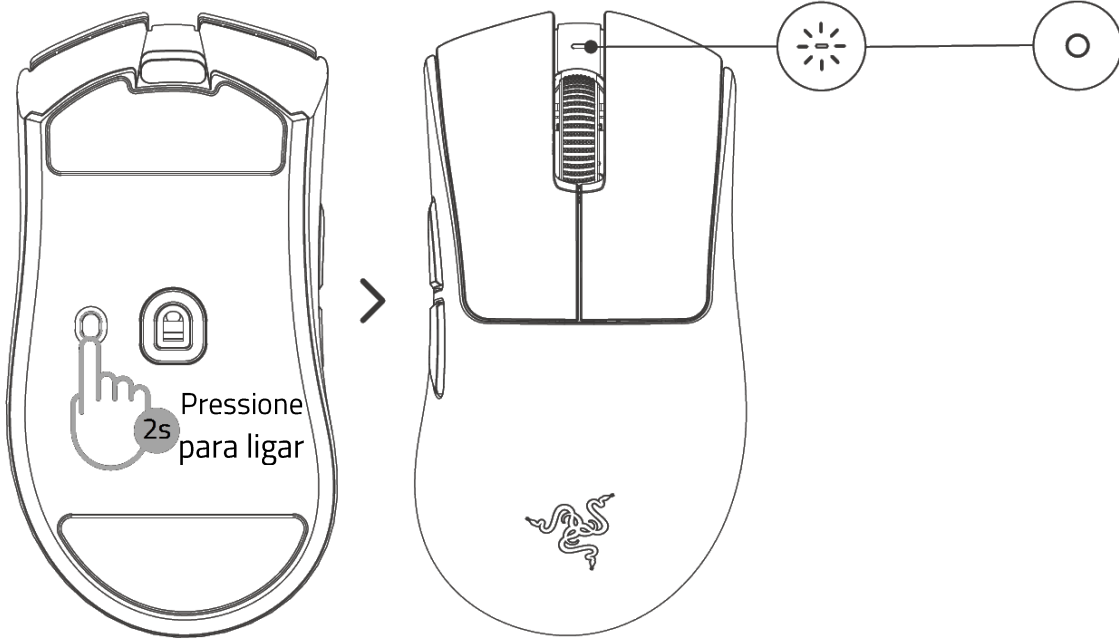

5. USAR O RAZER DEATHADDER V4 PRO

LIGAR/DESLIGAR



NOTIFICAÇÕES DO DONGLE

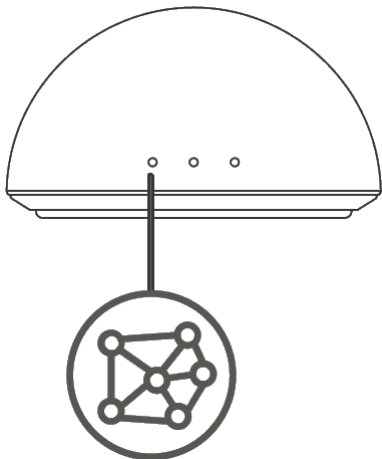

Qualidade da conexão	Indicador de status
Excelente	Verde
Boa	Amarelo
Fraca	Laranja
Crítica	Vermelho
Desconectado	Apagado

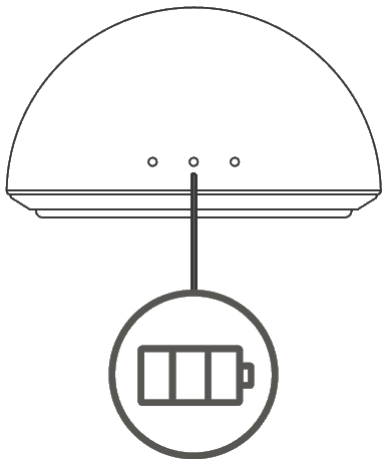

Nível de bateria do mouse	Indicador de status
Completa	Verde estático
Alta	Respiração em verde
Média	Respiração em amarelo
Baixa	Respiração em vermelho
Crítica	Vermelho intermitente

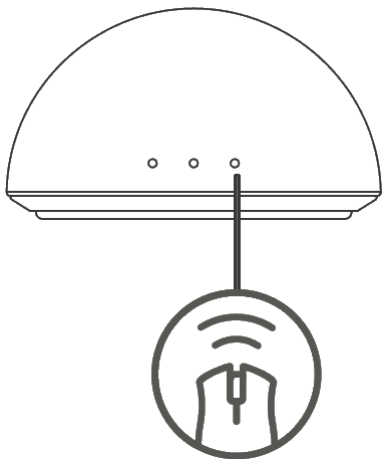

Taxa de polling	Indicador de status
125 Hz	Violeta
500 Hz	Azul
1000 Hz	Verde
2000 Hz	Amarelo
4000 Hz	Laranja
8000 Hz	Vermelho

PERSONALIZE SEU MOUSE

Para modificar o DPI do mouse para que ele se adapte ao seu estilo de jogo, pressione o botão Liga/Desliga-Alternância do ciclo de DPI ou ajuste sua própria configuração de sensibilidade com o aplicativo Razer Synapse. O indicador de status do mouse mudará brevemente de cor para indicar qual estágio de DPI está atualmente ativo.

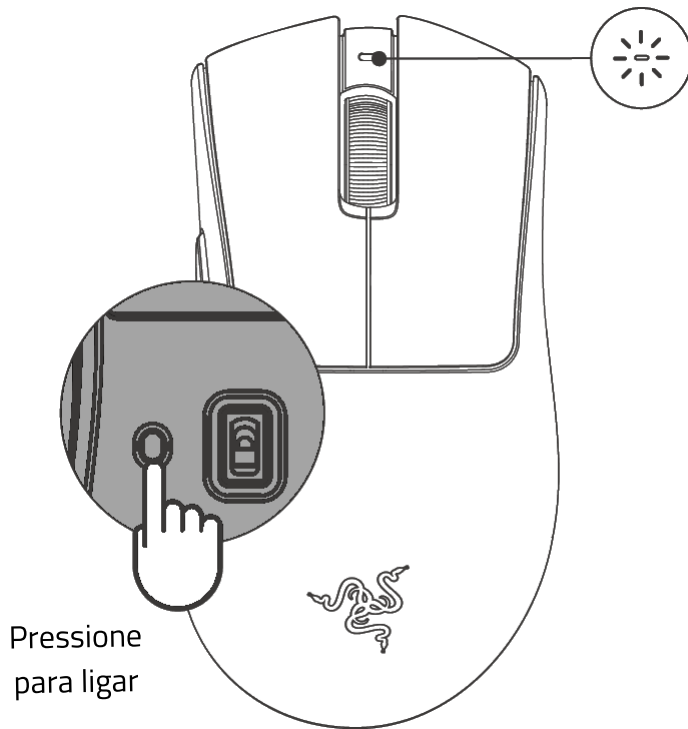

i Instale o Razer Synapse quando solicitado ou baixe o instalador em razer.com/synapse.

Saiba mais sobre seu mouse de nível profissional em support.razer.com

6. CONFIGURAR SEU MOUSE RAZER DEATHADDER V4 PRO



i *Isenção de responsabilidade: Este guia fornece uma visão geral do aplicativo do Novo Razer Synapse e pode abranger apenas parcialmente alguns dos recursos de seu dispositivo. O novo Razer Synapse requer uma conexão com a Internet para instalar, atualizar, acessar e salvar recursos baseados em nuvem. O registro em uma conta Razer ID é opcional, mas recomendado. Todas as características listadas aqui estão sujeitas a alterações com base na versão atual, dispositivos conectados e complementos suportados.*

SYNAPSE

A guia Synapse é a guia padrão para quando o Razer Synapse é aberto. Use os seguintes botões abaixo para navegar na interface do usuário:

– Minimizar (ou  para Mac)

Ao clicar nesse botão, o aplicativo será minimizado na barra de tarefas enquanto estiver sendo executado em segundo plano.

 Maximizar (ou  para Mac)

Esse botão expande a janela do navegador para preencher a tela inteira. Para restaurar a janela ao seu tamanho original, clique novamente no botão de maximização.

✕ Fechar (ou  para Mac)

Esse botão fechará todas as guias relevantes e encerrará o aplicativo completamente.

◀ Guia anterior

Ao clicar nesse botão, você retornará à última guia que visitou.

▶ Próxima guia

Clicar nesse botão o levará para a próxima página se você tiver usado recentemente o botão Guia anterior.

 Guia Atualizar

Esse botão recarrega a página atual. Use essa opção se uma página não estiver sendo exibida corretamente ou se você quiser ver o conteúdo mais recente.

Baixar Atualização

Se esse botão for exibido, isso significa que há alterações no aplicativo. Use essa opção se uma página não estiver sendo exibida corretamente ou se você quiser ver o conteúdo mais recente.

Mais

Clicar nesse botão abrirá uma janela pop-up para que você possa acessar facilmente as guias Dispositivos, Módulos e Outros aplicativos instalados.

Configurações

Clicar nesse botão abrirá a guia Configurações, para que você possa alterar rapidamente as configurações desse aplicativo.

Perfil

Esse botão abrirá uma janela pop-up para acessar as opções Log in, Feedback, Avalie este software, Adicionar Dispositivo Wi-Fi e Sair.

Informações

Ao passar o mouse sobre esse botão, aparecerá uma informação adicional sobre um recurso ou função.

Painel

A subguia do Painel é uma visão geral do seu Razer Synapse, onde você pode acessar todos os seus dispositivos, módulos e serviços online Razer.

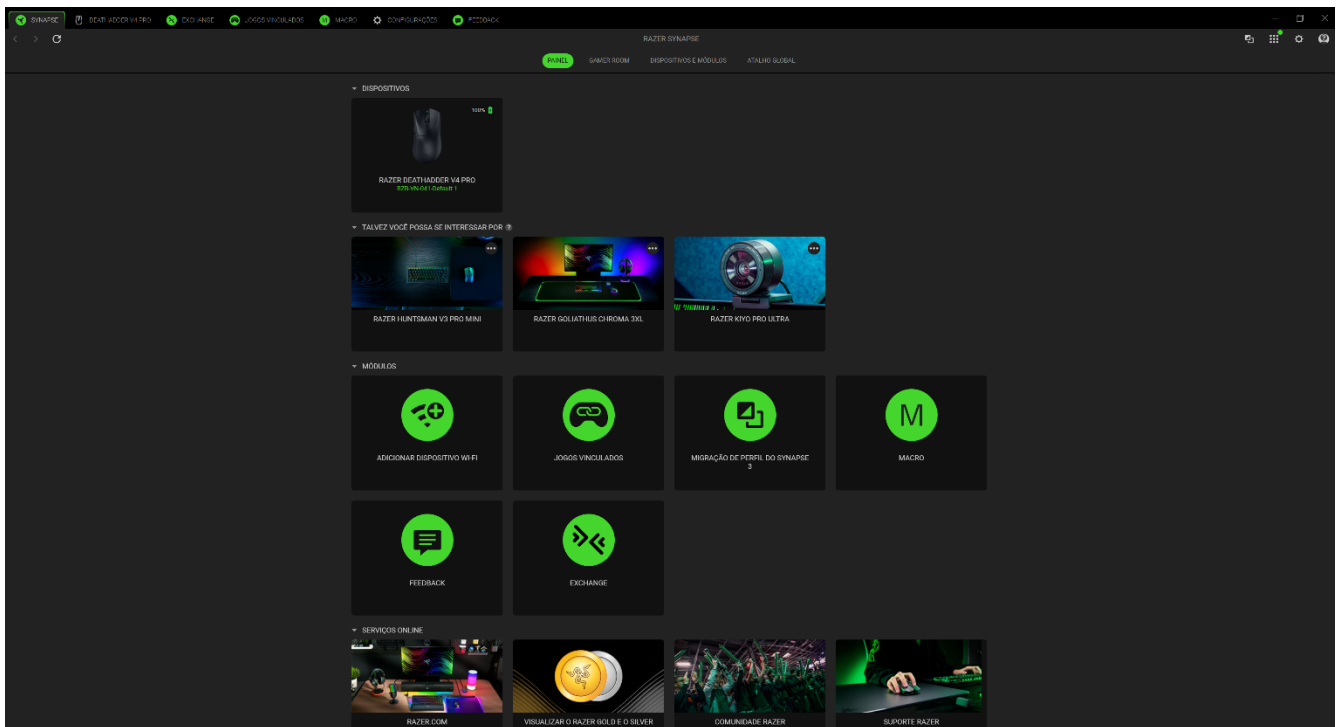

Gamer Room

A subguia Gamer Room mostra todos os dispositivos com o recurso Luzes Razer Aether. A partir daqui, você pode visualizar e gerenciar seus dispositivos compatíveis com o Gamer Room.

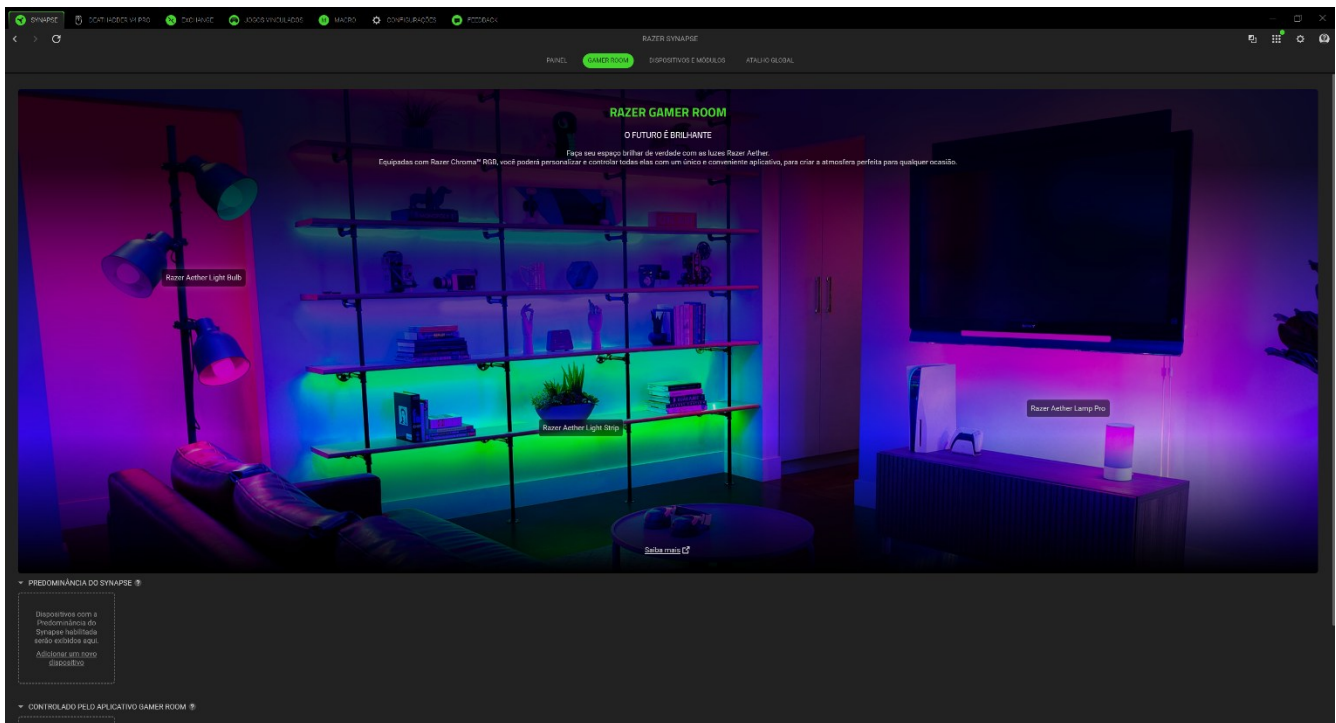

Predominância do Synapse

Esta seção permite selecionar e personalizar a iluminação do seu dispositivo e fazê-lo reagir a jogos habilitados para Chroma e aplicativos Chroma Connect usando o Razer Synapse.

Controlado pelo Aplicativo Gamer Room

Esta seção exibe todos os dispositivos compatíveis controlados remotamente pelo aplicativo Gamer Room.

Dispositivos e Módulos

A subguia Módulos exibe todos os módulos instalados e disponíveis para instalação.

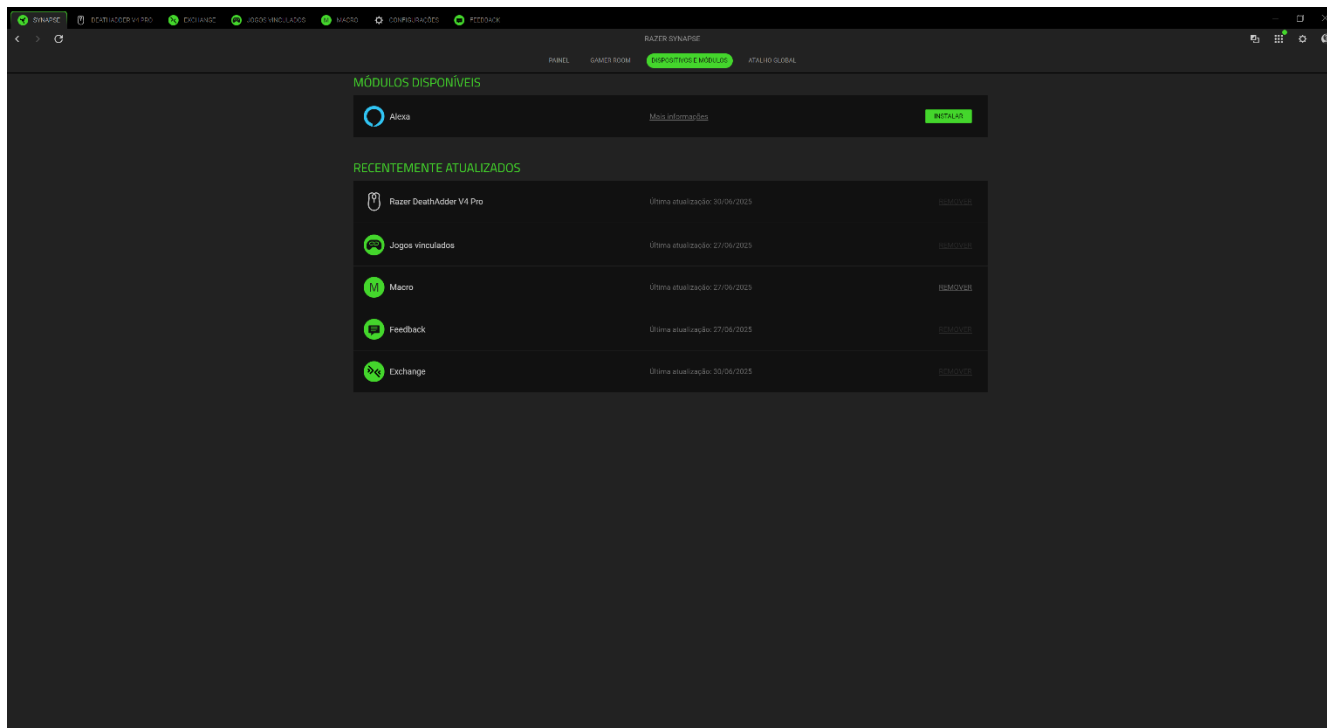

Atalhos Globais

Vincule operações ou funções do Razer Synapse para personalizar combinações de teclas a partir dos comandos de qualquer dispositivo habilitado para Razer Synapse, que se aplicarão a todos os perfis do dispositivo.

! *Apenas comandos de dispositivos habilitados para Razer Synapse serão reconhecidos.*

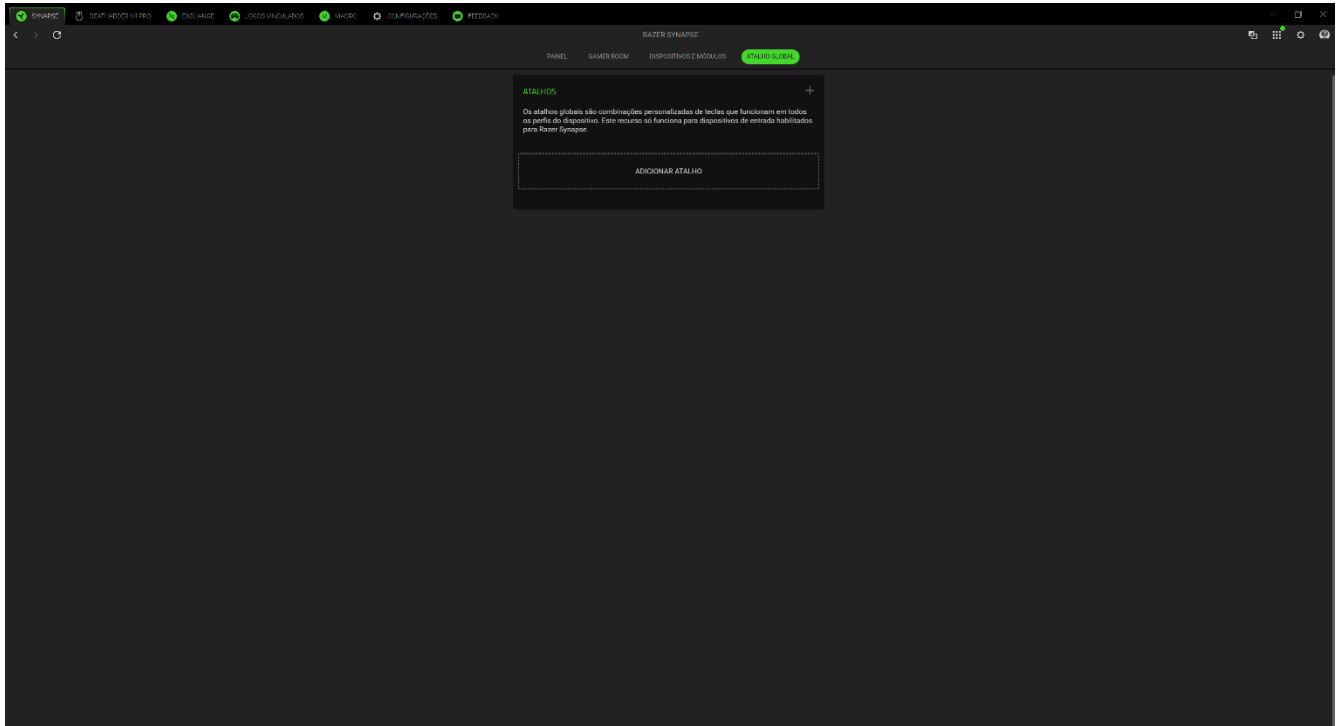

DEATHADDER V4 PRO

A guia DeathAdder V4 Pro é a guia principal do mouse Razer. Aqui, você pode alterar as configurações do dispositivo, como a atribuição de botões, os perfis armazenados, a sensibilidade de DPI, a taxa de polling e a iluminação. Quaisquer alterações nesta guia são automaticamente salvas no seu sistema local e no armazenamento na nuvem. Use os seguintes botões abaixo para acessar as opções do seu perfil:

 Barra suspensa de perfis

Clicar nessa barra suspensa exibirá todos os perfis desse dispositivo para que você possa mudar rapidamente de perfil.

 Diversos

Clicar nesse botão abrirá uma janela pop-up com opções relacionadas ao seu perfil atual.

 Perfis on-board

Se o dispositivo for compatível com memória integrada, ao clicar nesse botão, é exibido o armazenamento restante e você poderá transferir ou alterar os perfis salvos no dispositivo.

Personalizar

A subguia Personalizar tem a função de modificar as atribuições de botões do mouse.

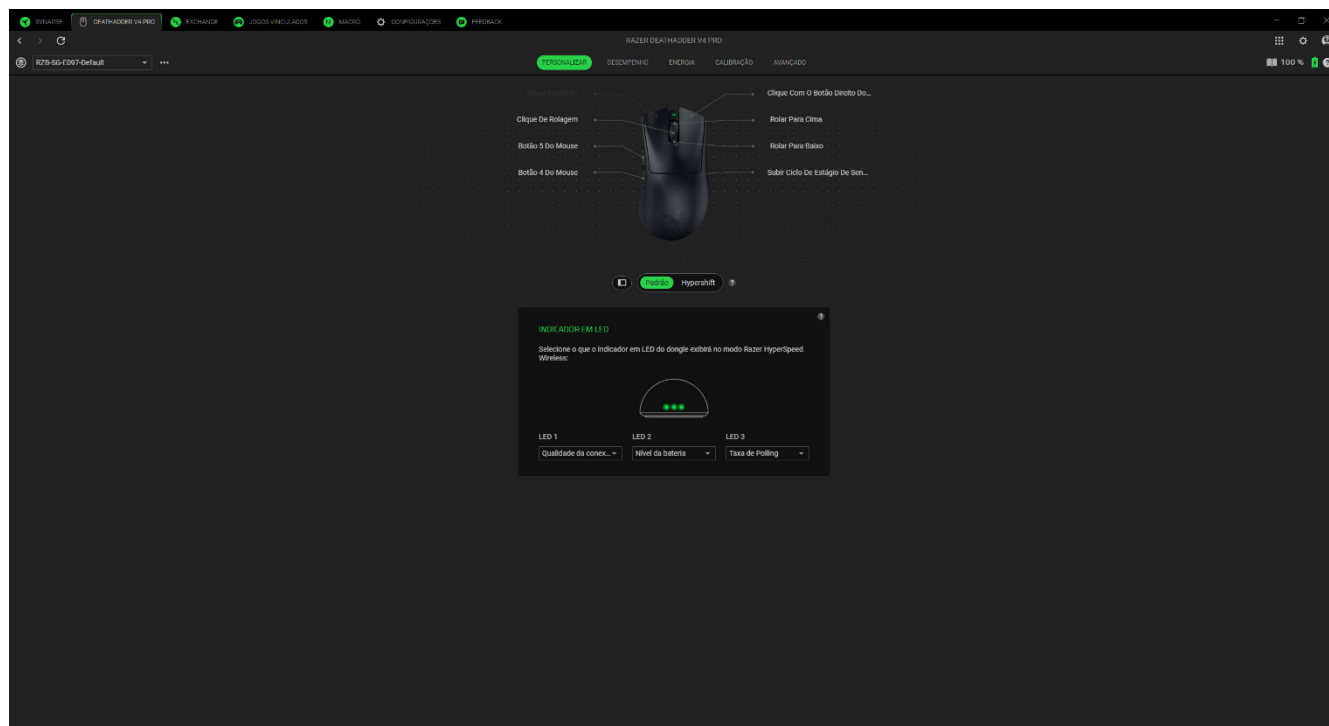

Perfil

Perfil é um sistema de armazenamento de dados que guarda todas as configurações dos seus dispositivos Razer. Por padrão, o nome do perfil é baseado no nome do seu sistema. Clicar na barra suspensa (▾) exibirá todos os perfis para este dispositivo, permitindo que você alterne rapidamente entre eles. Para adicionar, importar, renomear, duplicar, exportar ou excluir um perfil, pressione o botão Diversos correspondente ao perfil (⋮).

Hypershift

O modo Hypershift é um conjunto secundário de atribuição de botões ativado quando a tecla Hypershift é pressionada. Por padrão, a tecla Hypershift está atribuída à tecla Fn do seu teclado com suporte para Razer Synapse.

Indicador de LED

Use este recurso para personalizar as notificações do LED no seu HyperSpeed Wireless Dongle quando o mouse estiver no modo sem fio.

Remapear Menu

Ao clicar no botão Remapear Menu (Ⓚ), serão exibidas todas as atribuições atuais do mouse Razer, o que permitirá que você as modifique.

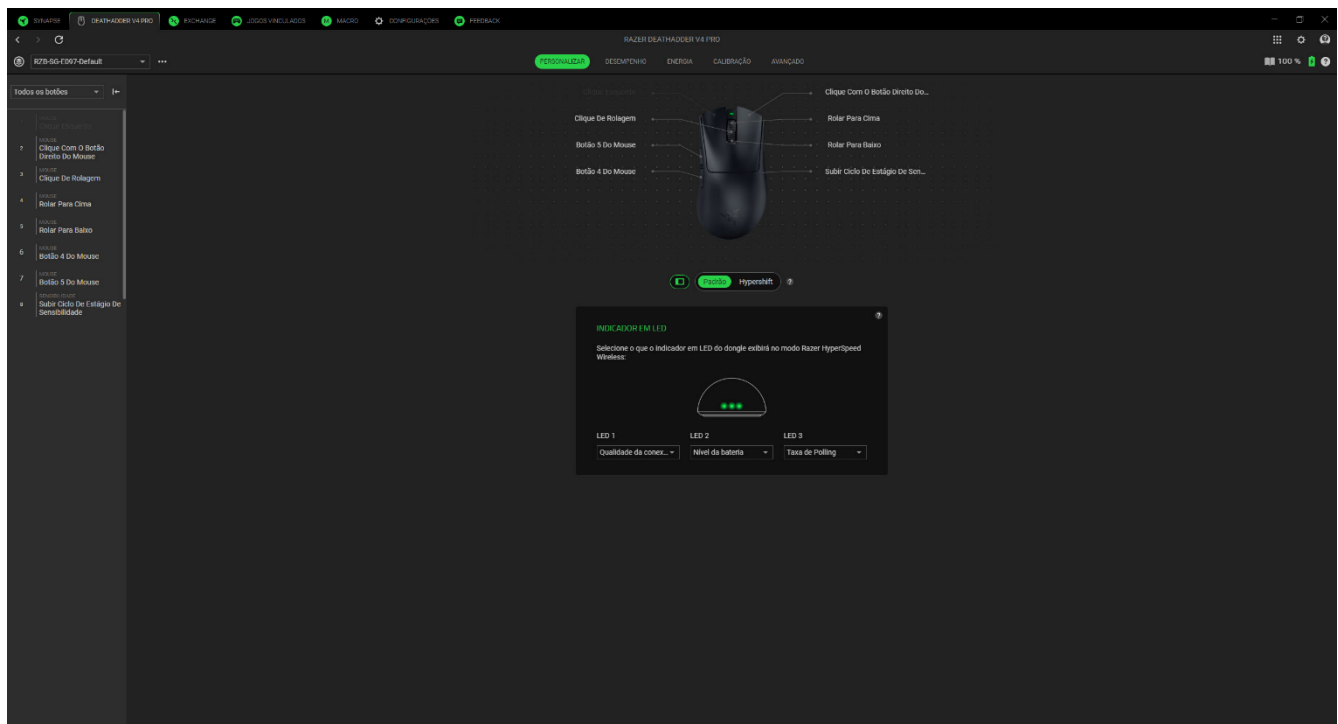

Ou então, você pode pular para uma atribuição específica selecionando-a na guia Personalizar.

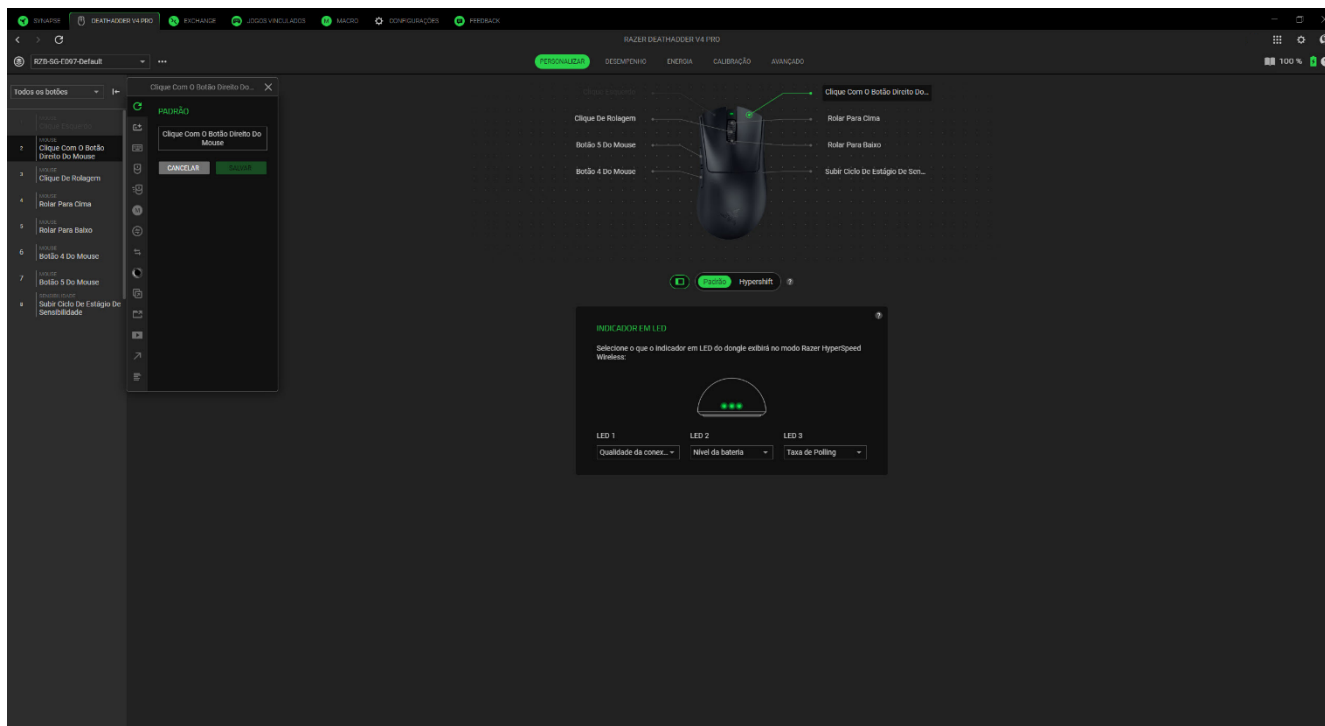

Ao selecionar uma atribuição, você pode, então, alterá-la para uma das seguintes funções:

 Padrão

Esta opção permite que você restaure o botão selecionado para sua configuração original.

 Função do Teclado

Esta opção transforma a atribuição de botões em uma função do teclado. Também é possível ativar o modo Turbo, que permite emular uma função repetida do teclado enquanto o botão é pressionado.

 Função do Mouse

Esta opção substitui a atribuição de botões atual por outra função do mouse. Veja abaixo as funções dentre as quais você pode selecionar:

- Clique esquerdo - Executa um clique com o botão esquerdo do mouse usando o botão atribuído.
- Clique direito - Executa um clique com o botão direito do mouse usando o botão atribuído.
- Clique de rolagem - Ativa a função de rolagem universal.
- Duplo clique - Executa um clique duplo com o botão esquerdo do mouse usando o botão atribuído.

- Rolagem para cima - Executa o comando "Rolar para Cima" usando o botão atribuído.
- Rolagem para baixo - Executa o comando "Rolar para Baixo" usando o botão atribuído.
- Botão do mouse 4 - Executa o comando "Voltar" na maioria dos navegadores de internet.
- Botão do mouse 5 - Executa o comando "Avançar" na maioria dos navegadores de internet.
- Rolagem para a esquerda - Executa o comando "Rolar para Esquerda" usando o botão atribuído.
- Rolagem para a direita - Executa o comando "Rolar para Direita" usando o botão atribuído.

Também é possível optar por ativar o modo Turbo em algumas das funções do mouse, o que permite emular a ação de pressionar e soltar repetidamente essa função enquanto o botão estiver pressionado.

Sensibilidade

Esta função permite manipular a configuração de DPI do seu Razer DeathAdder V4 Pro apenas tocando em um botão. Veja abaixo as opções de Sensibilidade e suas descrições:

- Mecânica com sensibilidade - Altera a sensibilidade para um DPI predefinido enquanto o botão correspondente estiver pressionado.
- Aumentar Estágio de Sensibilidade - Aumenta a sensibilidade atual em um estágio.
- Diminuir Estágio de Sensibilidade - Diminui a sensibilidade atual em um estágio.
- On-The-Fly Sensitivity - Pressionando o botão correspondente e movendo a roda de rolagem para cima ou para baixo, você respectivamente aumenta ou diminui o DPI atual.
- Cycle Up Sensitivity Stages - Increases the current sensitivity stage by one. Once it reaches the highest sensitivity stage, it will return to stage 1 when the button is pressed again.
- Descer ciclo de estágio de sensibilidade - Diminui a sensibilidade atual em um estágio.

Macro

Uma Macro é uma sequência pré-gravada de toques de teclas e pressionamentos de botões executada em um tempo preciso. Configurando a função do botão para Macro, você pode executar uma série de comandos com toda a conveniência. Esta função apenas ficará visível quando o módulo de Macro estiver instalado.

Interdispositivo

A opção Interdispositivo permite que você modifique a funcionalidade de outros dispositivos habilitados para Razer Synapse. Algumas dessas funcionalidades são específicas do dispositivo,

como o uso do seu teclado de jogos Razer para alterar o estágio de sensibilidade do seu mouse de jogos Razer.

↔ Mudar Perfil

O recurso Mudar Perfil permite que você altere rapidamente os perfis e carregue um novo conjunto de atribuições de botões. Sempre que você mudar de perfil, será exibida uma notificação na tela.

⊙ Alternar Efeito Chroma

Alternar Efeito Chroma permite que você alterne facilmente entre todos os perfis de efeito Chroma no Chroma Studio. Esta função apenas ficará visível quando o módulo do Chroma Studio estiver instalado.

📁 Razer Hypershift

Ao configurar o botão para Razer Hypershift, você poderá ativar o modo Hypershift quando o botão for pressionado.

📂 Abrir

O recurso Abrir Programa permite que você abra um aplicativo ou um site usando o botão atribuído. Ao selecionar Abrir Programa, serão exibidas duas opções, que pedem que você localize um aplicativo específico que deseja abrir ou escreva o endereço do site que deseja visitar.

▶ Multimídia

Esta opção permite que você atribua controles de multimídia ao seu dispositivo Razer. A seguir, estão listados os controles de multimídia dentre os quais você pode escolher:

- Diminuir o volume - Diminui o volume da saída de áudio.
- Aumentar o volume - Aumenta o volume da saída de áudio.
- Silenciar - Silencia o áudio.
- Aumentar o volume do microfone - Aumenta o volume do microfone.
- Diminuir o volume do microfone - Diminui o volume do microfone.
- Silenciar microfone - Silencia o microfone.
- Silenciar tudo - Silencia o microfone e a saída de áudio.
- Reproduzir / Pausar - Reproduz, pausa ou retoma a reprodução da mídia atual.
- Faixa anterior - Reproduz a faixa de mídia anterior.
- Próxima faixa - Reproduz a próxima faixa de mídia.

↗ Atalhos do Windows

Esta opção permite que você atribua seu botão preferido a um comando de atalho do Sistema Operacional Windows. Para mais informações, visite: support.microsoft.com/kb/126449

☰ Função de texto

A Função de Texto permite que você digite um texto pré-redigido apenas tocando em um botão. Basta escrever o texto que deseja no campo disponível, e seu texto será digitado todas as vezes que o botão atribuído for pressionado. Esta função tem suporte Unicode integral, e você também pode inserir símbolos especiais do mapa de caracteres.

⊘ Desativar

Esta opção torna o botão atribuído inutilizável. Use a função Desativar se não quiser usar o botão selecionado ou se ele interferir no seu jogo.

Desempenho

A subguia Desempenho permite que você ajuste a sensibilidade, a taxa de polling e a economia de energia sem fio do mouse Razer.

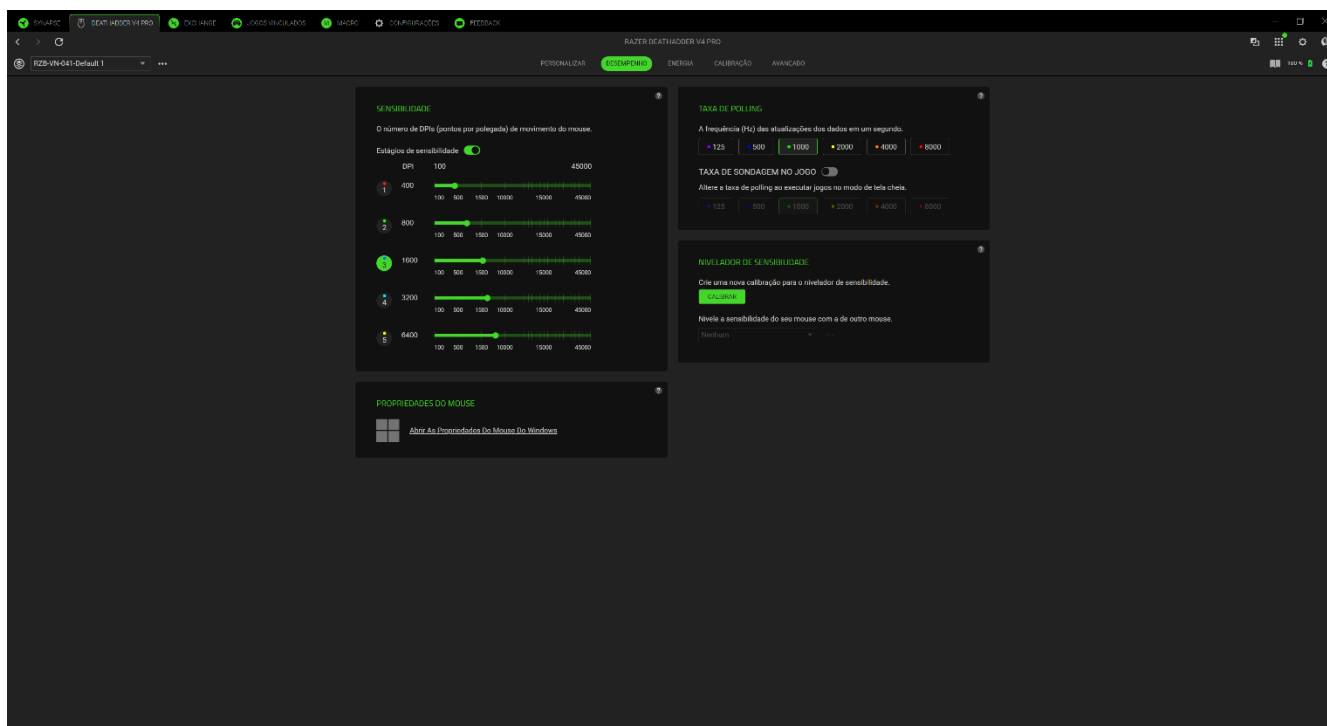

Sensibilidade

A Sensibilidade se refere à distância que o cursor percorrerá com base na movimentação do mouse. Quanto maior o DPI, mais longe o cursor se moverá com a mesma distância percorrida pelo mouse.

Estágios de sensibilidade

Um estágio de sensibilidade é um valor de sensibilidade predefinido. É possível criar até 5 diferentes estágios de sensibilidade, que você pode percorrer em ciclo usando o botão de ciclo de DPI ou os botões de aumento/diminuição do estágio de DPI do seu mouse Razer. Ao passar o mouse sobre qualquer estágio de sensibilidade, é possível acionar cada estágio ou ativar a função Ativar X-Y para cada um deles.

Taxa de polling

Passa para qualquer uma das opções de taxa de polling selecionando a taxa de polling desejada. Quanto maior a taxa de polling, maior a frequência com que o computador recebe informações sobre o estado do seu mouse, efetivamente reduzindo a latência de entrada e melhorando o tempo de reação do cursor do mouse.

Nivelador de Sensibilidade

Ajuste as configurações do seu mouse para que pareça que você está usando um mouse diferente. Será necessário conectar um segundo mouse para usar esse recurso.

Propriedades do Mouse

Acesse as Propriedades do Mouse do Windows, onde você pode modificar as configurações do sistema operacional que afetam diretamente o seu mouse Razer.

Energia

A subguia Energia. permite que você gerencie o consumo de energia do seu dispositivo configurando-o para desligar quando estiver ocioso por um determinado intervalo de tempo. Você também pode ajustar a porcentagem de bateria necessária do mouse ao entrar no Modo de Economia de Energia para conservar a vida útil da bateria.

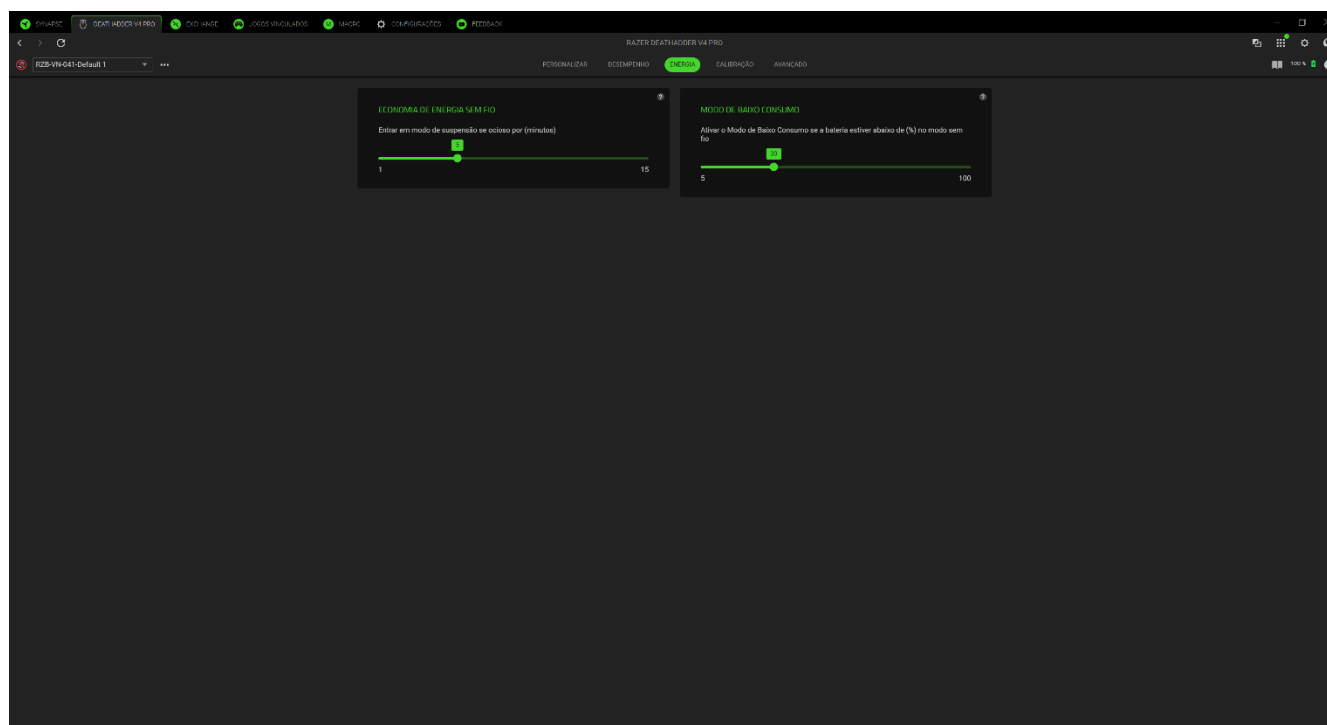

Calibragem

A subguia Calibragem permite que você otimize seu Sensor Razer Precision para qualquer superfície, para um melhor monitoramento.

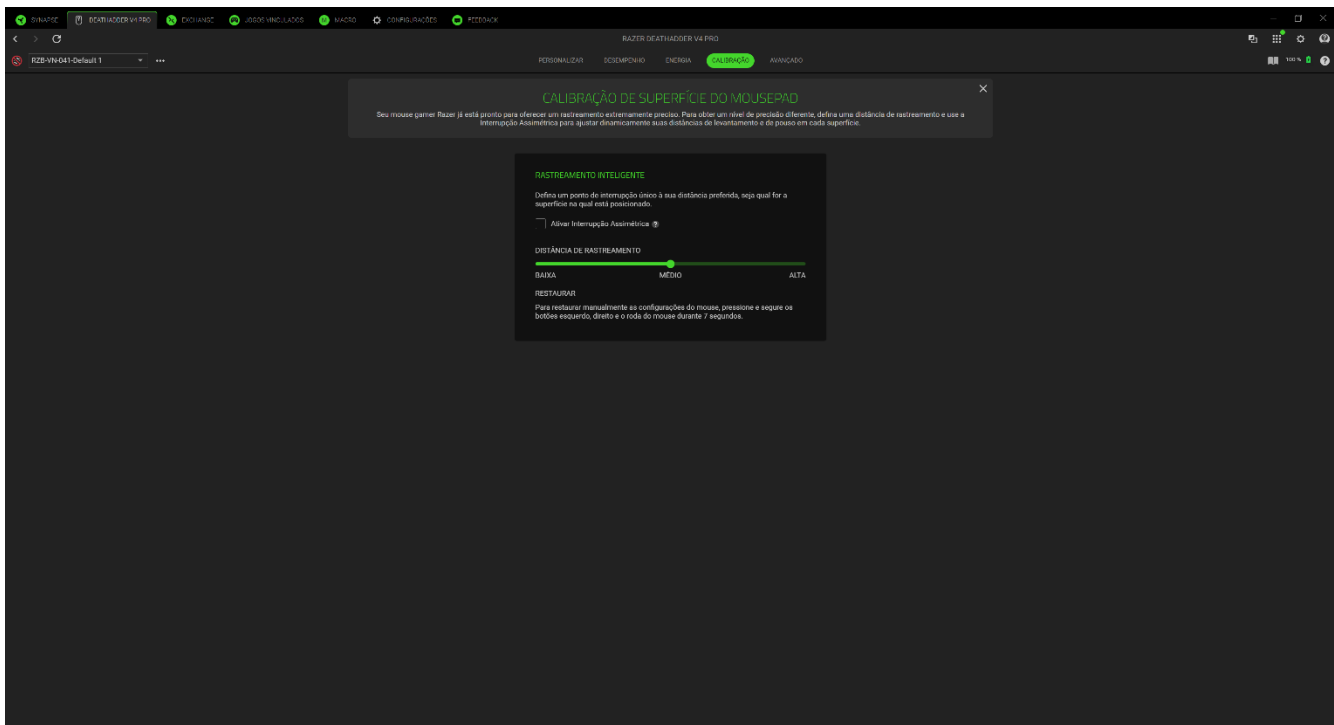

Monitoramento Inteligente

O Monitoramento Inteligente permite que você defina a distância em que o sensor interrompe o monitoramento ao ser erguido da sua superfície, para evitar movimentos indesejados do cursor.

Ativar Corte Assimétrico

Ao selecionar a opção "Ativar Corte Assimétrico", você pode definir valores diferentes para as distâncias de levantamento e de pouso. Certifique-se de testar essas distâncias cuidadosamente, pois valores muito baixos podem causar problemas de compatibilidade com a superfície.

Distância de Rastreamento

Ajuste o controle deslizante para definir a altura vertical exata na qual o sensor deixará de rastrear o mouse quando ele for levantado.

Avançado

A subguia Avançado permite personalizar a aceleração e a orientação do sensor do seu mouse Razer.

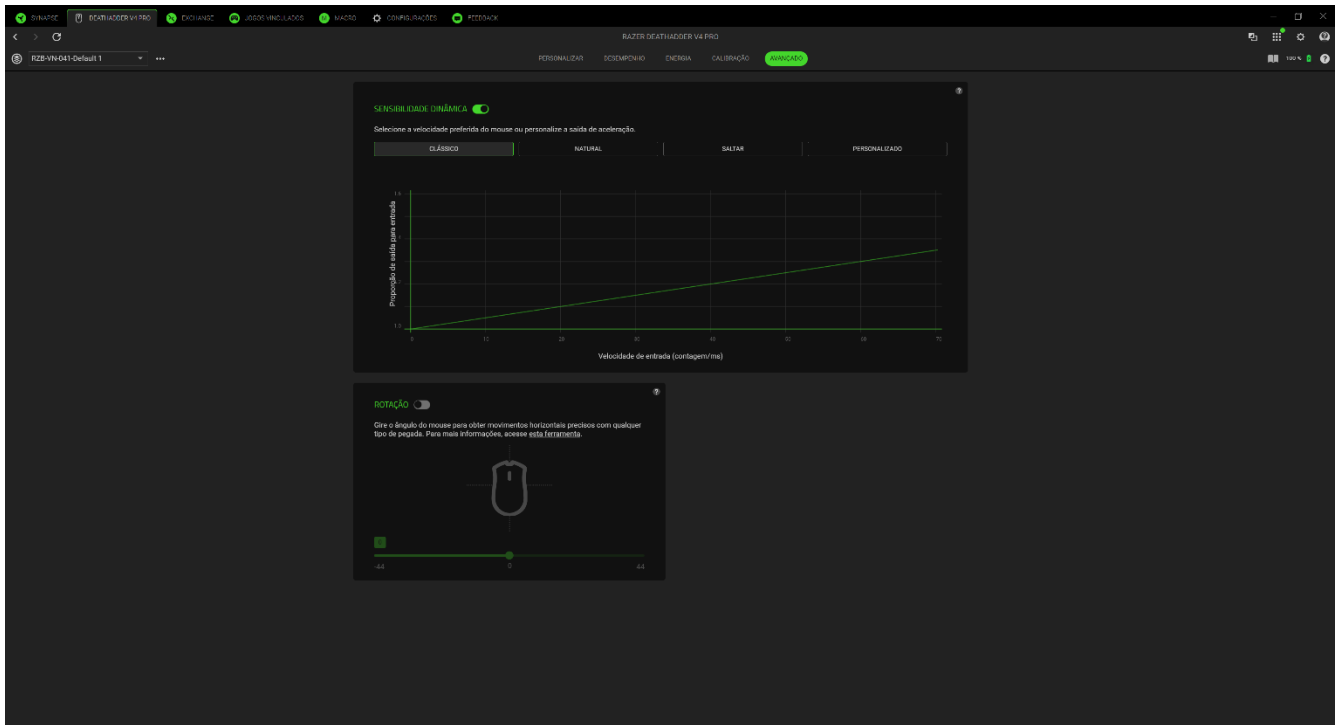

Sensibilidade Dinâmica

A Sensibilidade Dinâmica permite que o DPI seja alterado automaticamente, com base na velocidade dos movimentos do mouse. Isso lhe dá a opção de ter uma mira precisa ao fazer movimentos mínimos ou de obter giros mais rápidos ao fazer movimentos amplos ou repentinos. Veja abaixo as predefinições da Sensibilidade Dinâmica:

- Clássico - Aumenta continuamente com a velocidade.
- Natural - Aumenta gradualmente até atingir um determinado limite, permitindo movimentos controlados.
- Saltar - Aumenta significativamente durante movimentos rápidos.
- Personalizada - Crie uma curva personalizada que se adapte melhor ao seu estilo de jogo.

Rotação

A Rotação inclina virtualmente o sensor, para compensar o ângulo natural da sua pegada. Recomenda-se usar a ferramenta de Calibração de Rotação do Mouse para encontrar o melhor ângulo para você.

EXCHANGE

A guia Exchange é uma coleção de macros altamente solicitadas enviadas pelo Razer Workshop, bem como por outros colaboradores da comunidade.

Procurar

Na subguia Procurar, é possível visualizar todas as macros disponíveis, além das suas breves descrições, datas de upload, número de curtidas e número de downloads. Ao selecionar uma determinada macro, você verá seus comandos de macro específicos. Para localizar uma macro específica, é possível clicar no botão Buscar (🔍). Além disso, é possível ordenar as macros pelo número de curtidas, pelo número de downloads ou pelos uploads mais recentes.

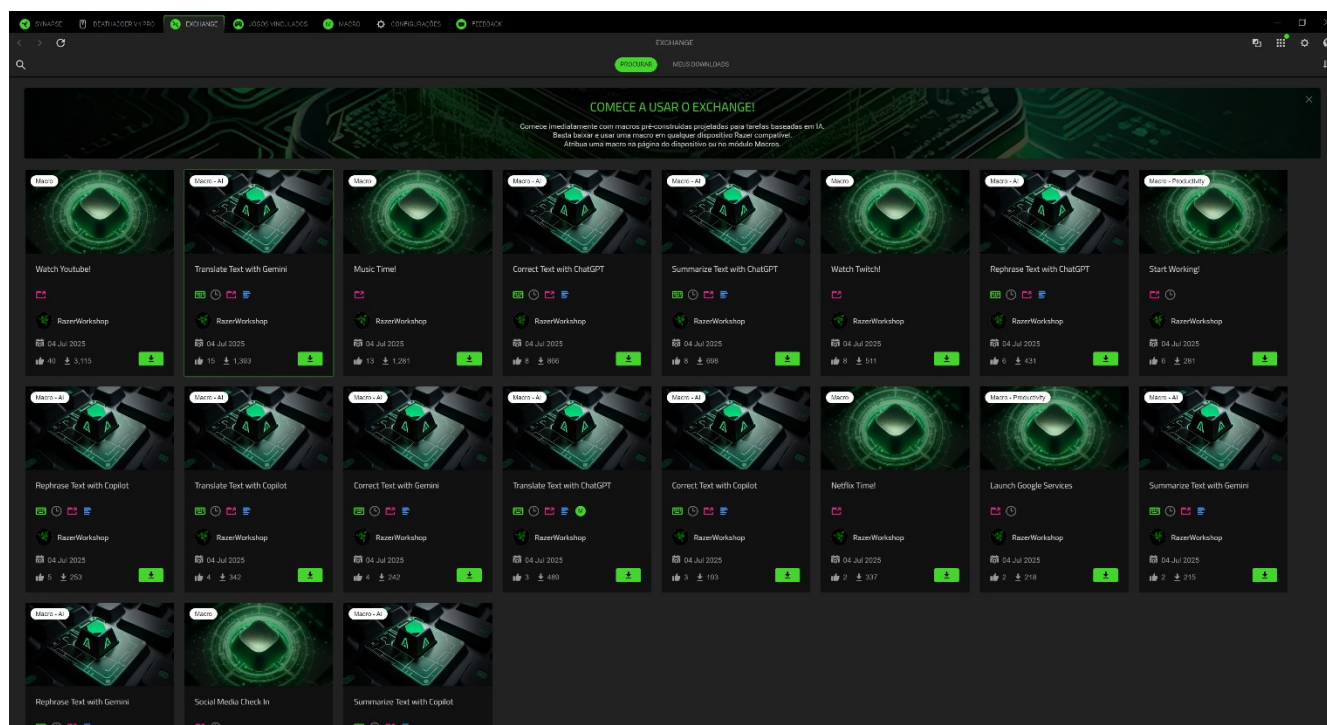

Meus Downloads

É possível encontrar todas as macros que você baixou na subguia Meus Downloads. Aqui, você pode selecionar o botão Aplicar para ir direto para a Macro.

JOGOS VINCULADOS

A aba de Jogos Vinculados permite que você adicione aplicativos, visualize periféricos vinculados aos aplicativos ou procure por aplicativos listados.

Jogos

A subguia Jogos permite vincular aplicativos aos seus periféricos. Você também pode organizar os aplicativos em ordem alfabética, a partir do último jogo utilizado ou a partir do mais jogado. Os aplicativos continuarão listados aqui, mesmo se não estiverem vinculados a um dispositivo Razer. Para adicionar um aplicativo que não esteja listado na tela, você pode usar o botão Adicionar (+) para procurá-lo manualmente ou usar o botão Escanear (📷) para procurá-lo automaticamente. Clique no botão Procurar (🔍) para procurar um jogo ou programa específico na lista.

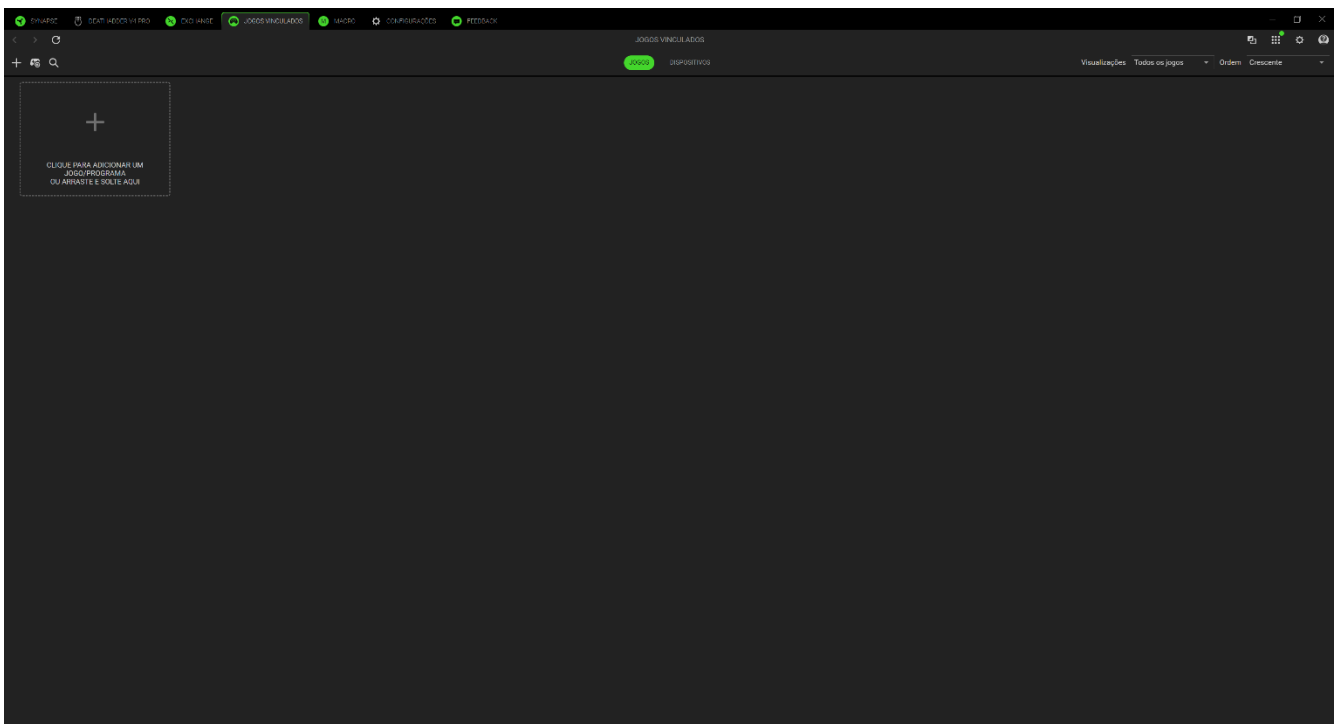

Para vincular um aplicativo ao seu dispositivo Razer, clique nele na lista e selecione um dispositivo e seu perfil. Isso definirá automaticamente seu dispositivo para o perfil selecionado sempre que você iniciar o aplicativo.

Dispositivos

A subguia Dispositivos permite visualizar seus periféricos e determinar quais aplicativos estão vinculados a eles. Ao selecionar um dispositivo, você pode ver uma lista de aplicativos vinculados, adicionar novos aplicativos ou remover aplicativos vinculados. Você pode filtrar esses aplicativos usando a lista suspensa Visualizações e Ordem. Para adicionar um aplicativo não listado em seu periférico, você pode arrastar e soltar o arquivo executável dentro da caixa ou usar o botão Adicionar (+) para abrir a janela de pesquisa. Na janela de pesquisa, você pode clicar no botão Atualizar (↻) para verificar novamente os aplicativos instalados, no botão Pesquisar (🔍) para procurar um jogo ou programa específico na lista ou no link Procurar para procurar o aplicativo manualmente.

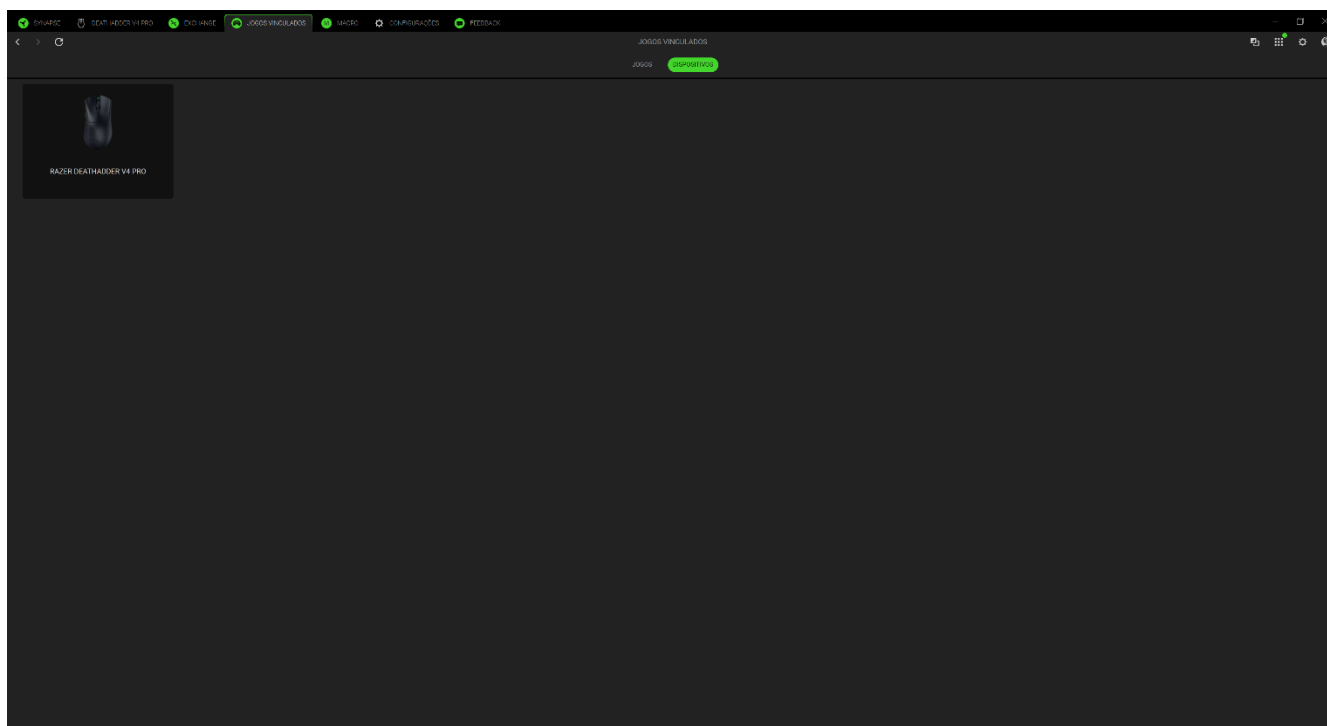

Para vincular um aplicativo ao seu dispositivo Razer, clique na caixa de seleção no canto superior esquerdo do aplicativo enquanto estiver dentro da caixa de pesquisa. Isso definirá automaticamente seu dispositivo para o perfil selecionado sempre que você iniciar o aplicativo.

MACRO

Se precisar executar uma série de comandos complexos de forma precisa, será necessário uma Macro. Uma macro é um conjunto de pressionamentos de teclas, botões e movimentos de cursor gravados que podem ser vinculados ao dispositivo e executados a qualquer momento.

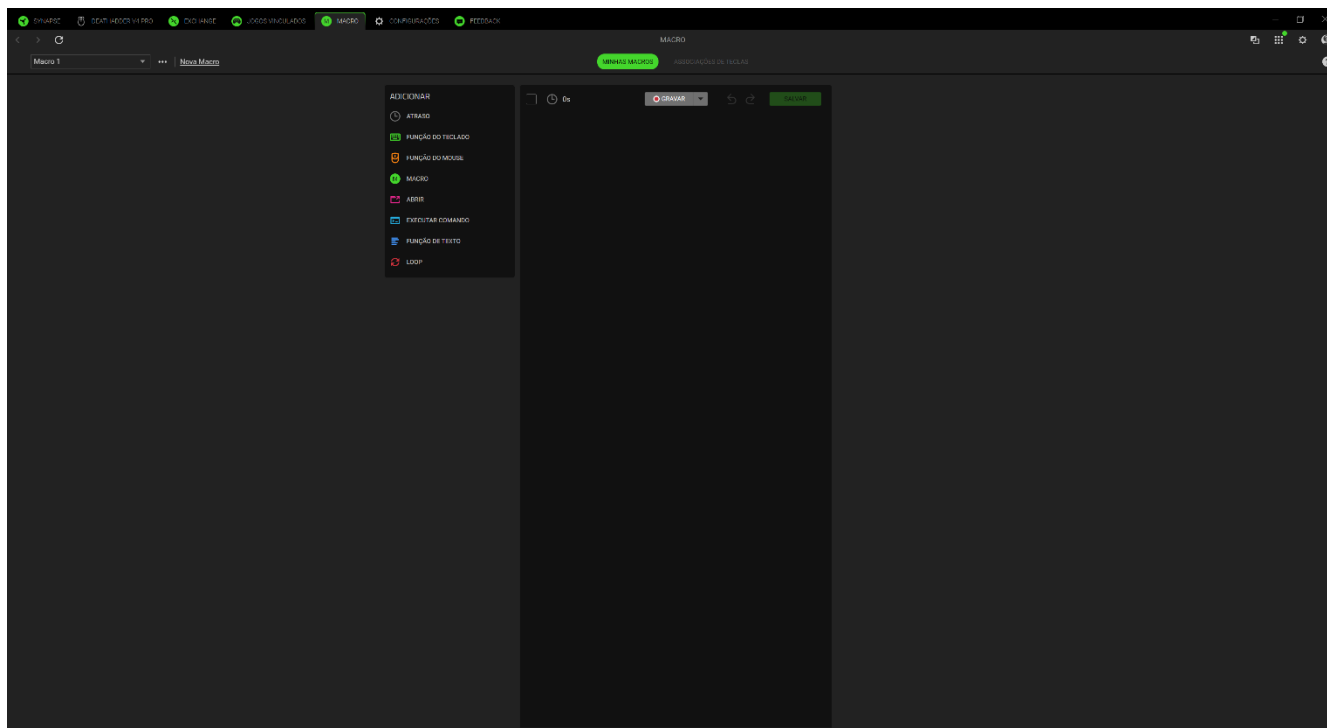

Minhas Macros

A subguia Minhas Macros permite que você crie, edite e organize essas macros para atribuí-las às teclas ou botões do dispositivo Razer. Use os seguintes botões abaixo para acessar suas opções de macro:

Barra suspensa de macro

Clicar nessa barra suspensa exibirá todas as macros para esse dispositivo. A partir daí, você pode procurar uma macro específica, classificar suas macros, criar uma nova pasta e criar uma nova macro. A seleção de uma macro habilitará diversas opções, como renomear, duplicar ou excluir a macro.

*** Diversos

Ao clicar nesse botão, será aberta uma janela pop-up com opções relacionadas à macro atual.

Nova Macro

Use este link para criar e selecionar a nova macro rapidamente.

Depois de criar uma macro, você pode gravar as teclas pressionadas, os botões pressionados e os movimentos do cursor clicando no botão Gravar () ou pode personalizar a macro clicando no botão do menu suspenso () antes de iniciar a gravação com as seguintes opções abaixo:

- **Iniciar atraso.** Defina um curto atraso entre 1 e 5 segundos antes do início da gravação.
- **Tecla de atalho.** Atribua uma tecla de atalho para iniciar uma gravação de macro mesmo quando o Razer Synapse estiver em segundo plano.
- **Configurações do atraso.** Defina o intervalo de tempo entre cada comando.
- **Rastreamento do movimento do mouse.** Habilite a gravação do movimento do mouse e defina as condições de como ele é registrado.

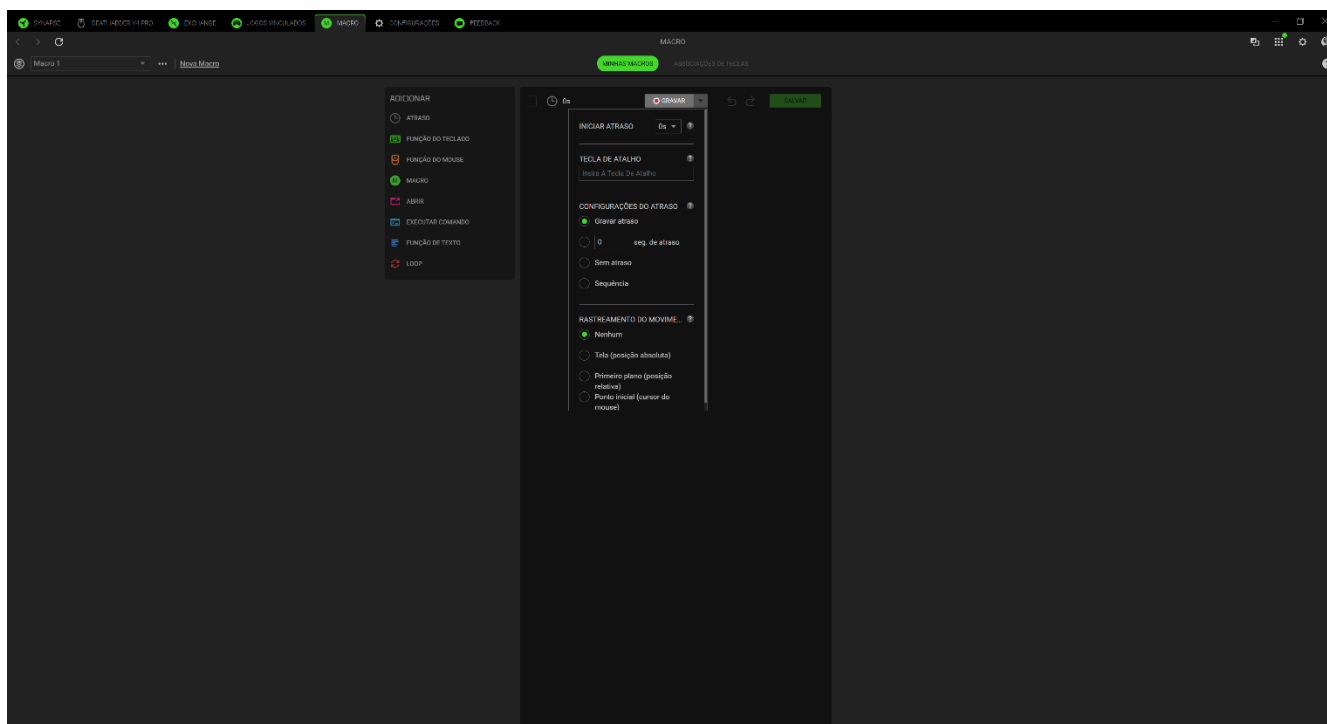

Após gravar seus comandos de macro, clique no botão Parar () ou pressione a tecla de atalho para encerrar a sessão. Depois de gravar uma macro, você poderá editar os comandos que inseriu selecionando cada comando na tela da macro. Cada toque de tecla ou pressionamento de botão é organizado sequencialmente com o primeiro comando no alto da tela.

O menu Inserir, no lado esquerdo da tela, permite adicionar atrasos, pressionar teclas e botões, inserir um grupo inteiro de macros dentro da macro, iniciar aplicativos, executar comandos, digitar textos e repetir um conjunto de comandos dentro da macro.

Associações de Teclas

A subguia Associações de teclas permite que você visualize as Teclas de Atalho da macro selecionada. Você pode vincular uma macro à tecla ou botão de sua escolha sem sair da aba Macro clicando no botão Atribuir Macro aos Seus Dispositivos. (+).

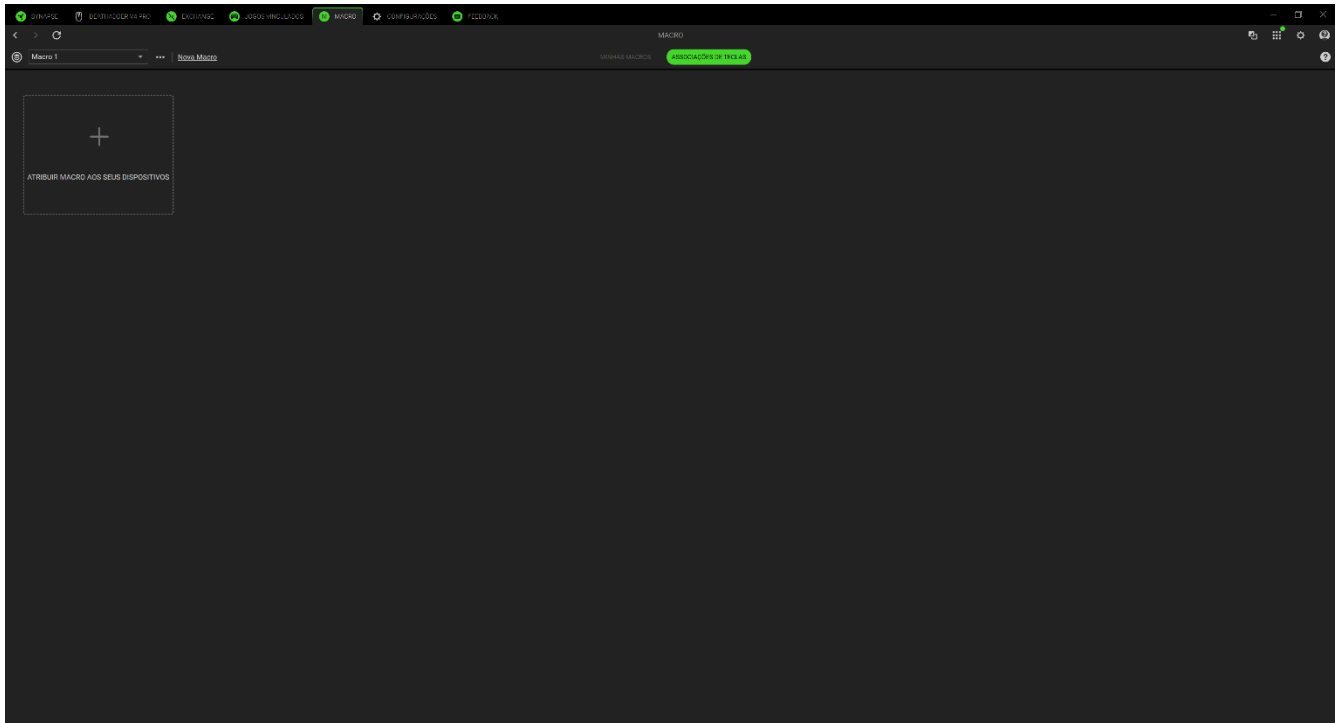

CONFIGURAÇÕES

A guia Configurações, que pode ser acessada clicando no botão (⚙️), permite configurar várias opções, conforme listado abaixo:

Synapse

A subguia Synapse é onde você pode encontrar opções específicas do aplicativo.

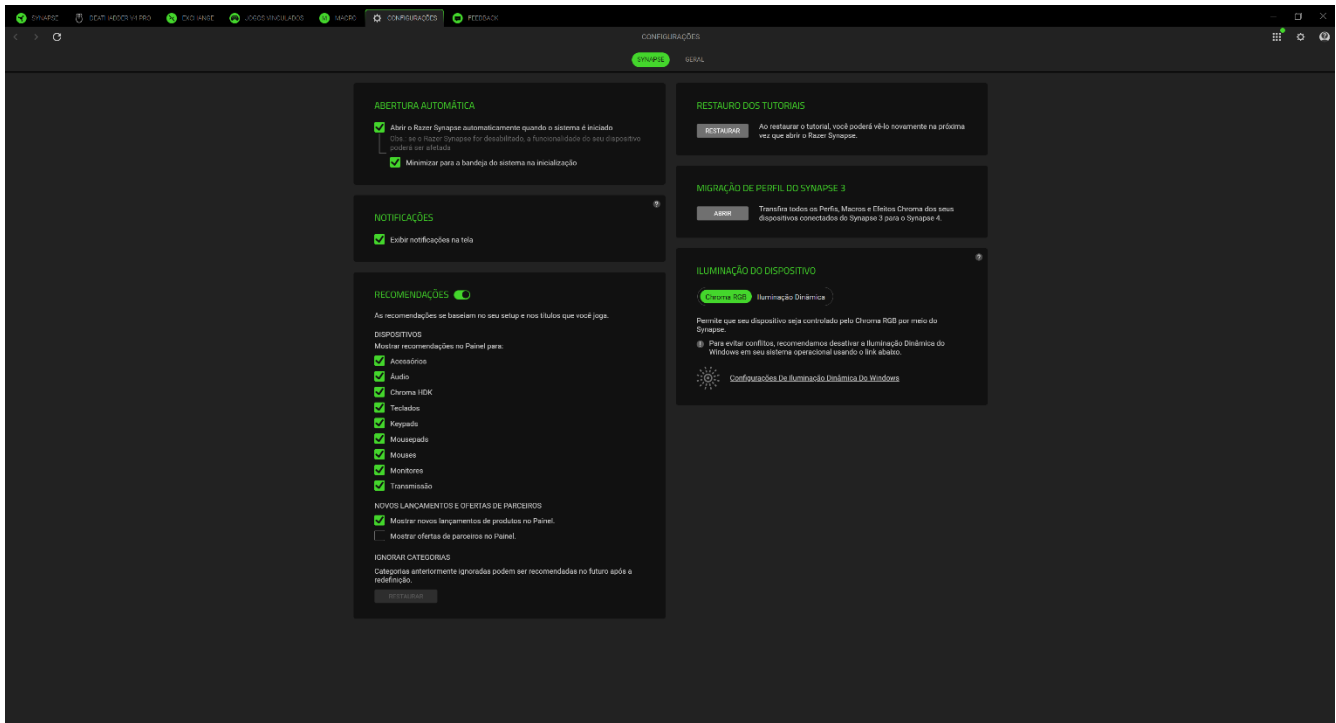

Inicialização automática

A opção Inicialização automática permite que você configure o comportamento de inicialização do aplicativo.

Notificações

A opção Notificações permite que o aplicativo exiba notificações na tela, mesmo que você execute aplicativos em tela cheia.

Recomendações

As recomendações nos permitem mostrar os produtos e recursos mais recentes em seu Painel com base em seus dispositivos instalados e jogos vinculados.

Restauração dos tutoriais

Selecionar o botão Restaurar reativará todos os tutoriais que ajudam você a se familiarizar com os recursos do Razer Synapse.

Migração de perfis

Ao atualizar do Synapse 3 para o Synapse 4, a ferramenta de Migração de perfil no Synapse 4 detecta seus perfis automaticamente e ajuda a gerenciar a transferência deles com um só clique.

Iluminação do Dispositivo

Essa opção permite que você escolha qual aplicativo controlará os efeitos de iluminação no seu dispositivo.

Gerais

A subguia Geral é a seção em que você pode acessar várias opções do aplicativo, bem como encontrar informações adicionais sobre o software.

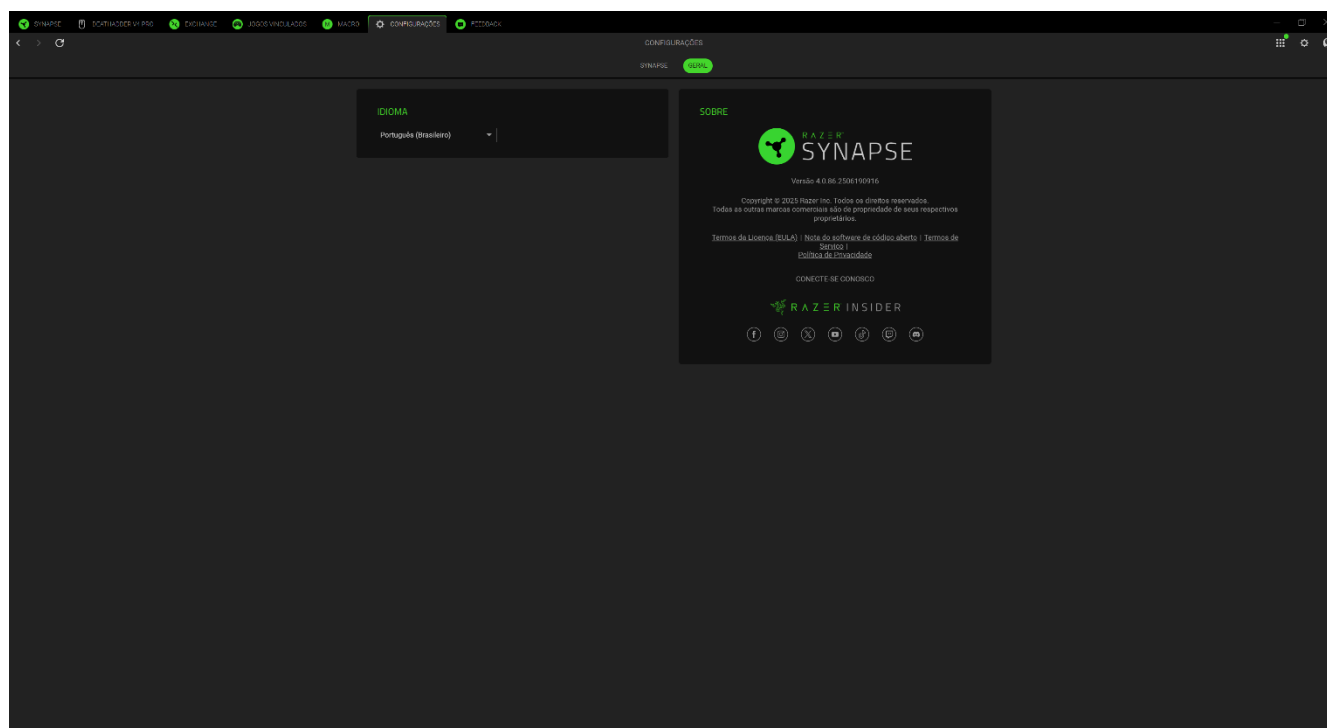

Idioma

Essa opção permite que você altere o idioma de exibição do Razer Synapse.

Sobre

A seção Sobre mostra a versão atual do software, exibe a declaração de direitos autorais e fornece links relevantes para os termos de uso da Razer. Você também pode usar esta opção para acessar rapidamente as comunidades sociais da Razer.

FEEDBACK

Ajude-nos a aprimorar o Razer Synapse enviando seus comentários, sugestões e problemas com o software. Você pode entrar em contato conosco diretamente usando essa guia e até mesmo ganhar recompensas por relatar bugs.

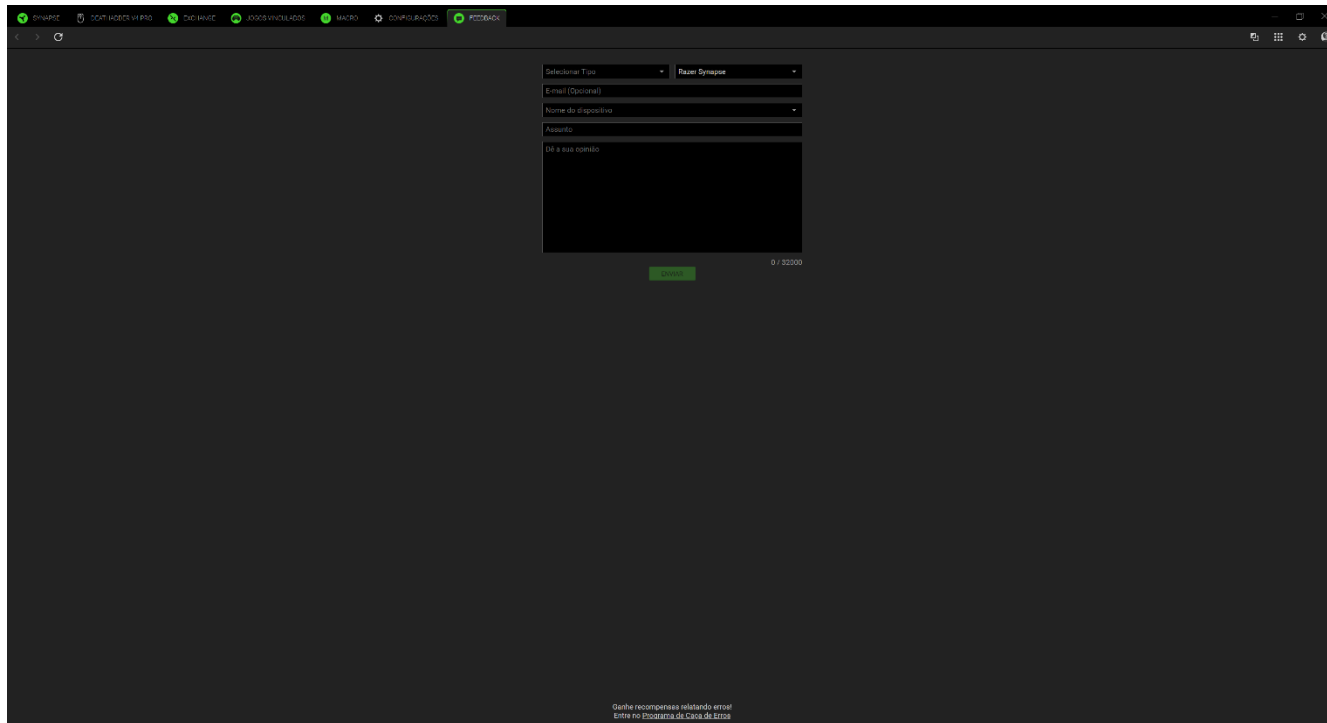

The image shows a dark-themed web interface for submitting feedback. At the top, there are several tabs: 'HOME', 'SOFTWARES', 'PERIFERICOS', 'MUNDOS', 'CONFIGURACAO', and 'FEEDBACK'. The 'FEEDBACK' tab is active. The main content area contains a form with the following fields:

- 'Selecionar Tipo' dropdown menu, currently set to 'Razer Synapse'.
- 'Email (Opcional)' text input field.
- 'Nome do dispositivo' dropdown menu.
- 'Assunto' text input field.
- 'Dê a sua opinião' text area for the feedback message.

Below the form is a green 'Enviar' button and a character count '0 / 52000'. At the bottom of the page, there is a small text prompt: 'Ganhe recompensas relatando erros! Entre no Estante da Caixa de Erros'.

7. SEGURANÇA E MANUTENÇÃO

ORIENTAÇÕES DE SEGURANÇA

Para obter a máxima segurança durante o uso do Razer DeathAdder V4 Pro, sugerimos que você siga as orientações abaixo:

Se tiver problemas ao usar o dispositivo adequadamente e a solução de problemas não for suficiente para resolvê-los, desconecte o dispositivo e entre em contato com a linha direta da Razer ou visite support.razer.com para receber assistência.

Não desmonte o dispositivo (você perderá a garantia ao fazê-lo) nem tente operá-lo sob condições anormais de corrente.

Mantenha o dispositivo longe de líquidos ou umidade. Só opere o dispositivo dentro da faixa específica de temperatura de 0 °C a 40 °C. Se a temperatura exceder essa faixa, desligue e/ou desconecte o dispositivo para que a temperatura se estabilize no nível ideal.

Evite olhar diretamente para o feixe de controle do mouse ou apontar o feixe em direção aos olhos de outra pessoa. Observe que o feixe de controle NÃO é visível a olho nu pelo ser humano e está configurado em um modo "sempre ligado".

CONFORTO

Pesquisas mostram que longos períodos de movimentos repetitivos, posição inadequada dos periféricos do computador, postura incorreta e maus hábitos podem estar associados ao desconforto físico e a lesões nos nervos, tendões e músculos. Veja abaixo algumas orientações para evitar lesões e garantir o conforto ideal ao usar o Razer DeathAdder V4 Pro.

- Posicione o teclado e o monitor diretamente à sua frente, com o mouse próximo a eles. Posicione os cotovelos junto às laterais do seu corpo, não muito longe, e o teclado a uma distância de fácil alcance.
- Ajuste a altura da cadeira e da mesa para que o teclado e o mouse fiquem na altura do cotovelo ou abaixo dele.
- Mantenha os pés bem apoiados, a postura ereta e os ombros relaxados.
- Durante o jogo, relaxe o pulso e mantenha-o reto. Se você realiza as mesmas tarefas manuais repetidamente, tente não curvar, estender ou torcer as mãos por longos períodos de tempo.
- Não apoie os pulsos em superfícies rígidas por muito tempo. Use um apoio para descansar os pulsos enquanto estiver jogando.

- Personalize as teclas do teclado para ajustá-las ao seu estilo de jogo e minimizar movimentos repetitivos ou desajeitados enquanto joga.
- Não sente na mesma posição o dia inteiro. Levante-se, afaste-se da sua mesa e faça exercícios para alongar os braços, os ombros, o pescoço e as pernas.

Se sentir qualquer desconforto físico durante o uso do mouse, como dor, torpor ou formigamento nas mãos, pulsos, cotovelos, ombros, pescoço ou costas, consulte um médico qualificado imediatamente.

MANUTENÇÃO E USO

O Razer DeathAdder V4 Pro requer uma manutenção mínima para manter suas condições ideais. Recomendamos que você desconecte o dispositivo do computador uma vez por mês e o limpe usando um tecido macio ou um cotonete para evitar o acúmulo de sujeira. Não use sabão ou produtos de limpeza agressivos.

Para ter a experiência definitiva em movimento e controle, é altamente recomendável usar um mousepad premium Razer. Algumas superfícies causam um desgaste excessivo dos pés, exigindo cuidados constantes e uma eventual substituição.

Observe que o sensor do Razer DeathAdder V4 Pro foi ajustado ou otimizado especialmente para os mousepads Razer. Isso significa que o sensor foi amplamente testado para confirmar que o Razer DeathAdder V4 Pro apresente o melhor desempenho de leitura e rastreamento em mousepads Razer.

8. INFORMAÇÕES LEGAIS

INFORMAÇÕES SOBRE DIREITOS AUTORAIS E PROPRIEDADE INTELECTUAL

©2025 Razer Inc. Todos os direitos reservados. Razer, o logotipo da cobra com três cabeças, o logotipo Razer, “For Gamers. By Gamers.” e o logotipo “Razer Chroma” são marcas comerciais ou marcas comerciais registradas da Razer Inc. e/ou de empresas afiliadas nos Estados Unidos ou em outros países. O produto real pode ser diferente das imagens. Todas as outras marcas comerciais são propriedade de seus respectivos donos. Garantia não válida fora da região de uso pretendida para o produto.

Windows e o logotipo Windows são marcas comerciais do grupo de empresas Microsoft.

A Razer Inc. (“Razer”) pode ser detentora de direitos autorais, marcas comerciais, segredos comerciais, patentes, pedidos de patentes ou outros direitos de propriedade intelectual (registrados ou não) referentes ao produto em questão neste guia. O fornecimento deste guia não lhe concede licença sobre qualquer direito autoral, marca comercial, patente ou direito de propriedade intelectual, seja qual for. O Razer DeathAdder V4 Pro (o “Produto”) pode diferir das imagens apresentadas na embalagem ou em outros contextos. A Razer não assume qualquer responsabilidade por tais diferenças nem por quaisquer erros que possam aparecer. As informações contidas neste guia estão sujeitas a alteração sem aviso prévio.

GARANTIA LIMITADA DO PRODUTO

Para obter os termos atuais e mais recentes da Garantia Limitada do Produto, visite [razer.com/warranty](https://www.razer.com/warranty).

LIMITAÇÃO DE RESPONSABILIDADE

Em nenhuma circunstância a Razer será responsável por qualquer perda de lucro, de informações ou de dados, danos especiais, acidentais, indiretos, indenizatórios ou provenientes de qualquer modo de distribuição, venda, revenda, uso ou incapacidade de uso do produto. Em nenhuma circunstância a responsabilidade da Razer ultrapassará o valor de compra do Produto no varejo.

GERAL

Estes termos serão regidos pela legislação da jurisdição na qual o Produto foi adquirido e serão interpretados de acordo com ela. Se qualquer termo neste documento for julgado inválido ou inexecutável, então tal termo (enquanto inválido ou inexecutável) será considerado sem efeito e excluído, sem invalidar quaisquer termos remanescentes. A Razer reserva-se o direito de retificar qualquer termo a qualquer momento e sem aviso prévio.