



RAZER COBRA HYPERSPEED

마스터 가이드

목차

1. 구성품	2
2. 필요 항목	4
3. 보증 지원	4
4. 시작하기	5
5. RAZER COBRA HYPERSPEED 사용하기	9
6. RAZER SYNAPSE 을 통한 RAZER COBRA HYPERSPEED 구성	10
7. 안전 및 유지관리	35
8. 법률 용어	37

1. 구성품

- Razer Cobra Hyperspeed

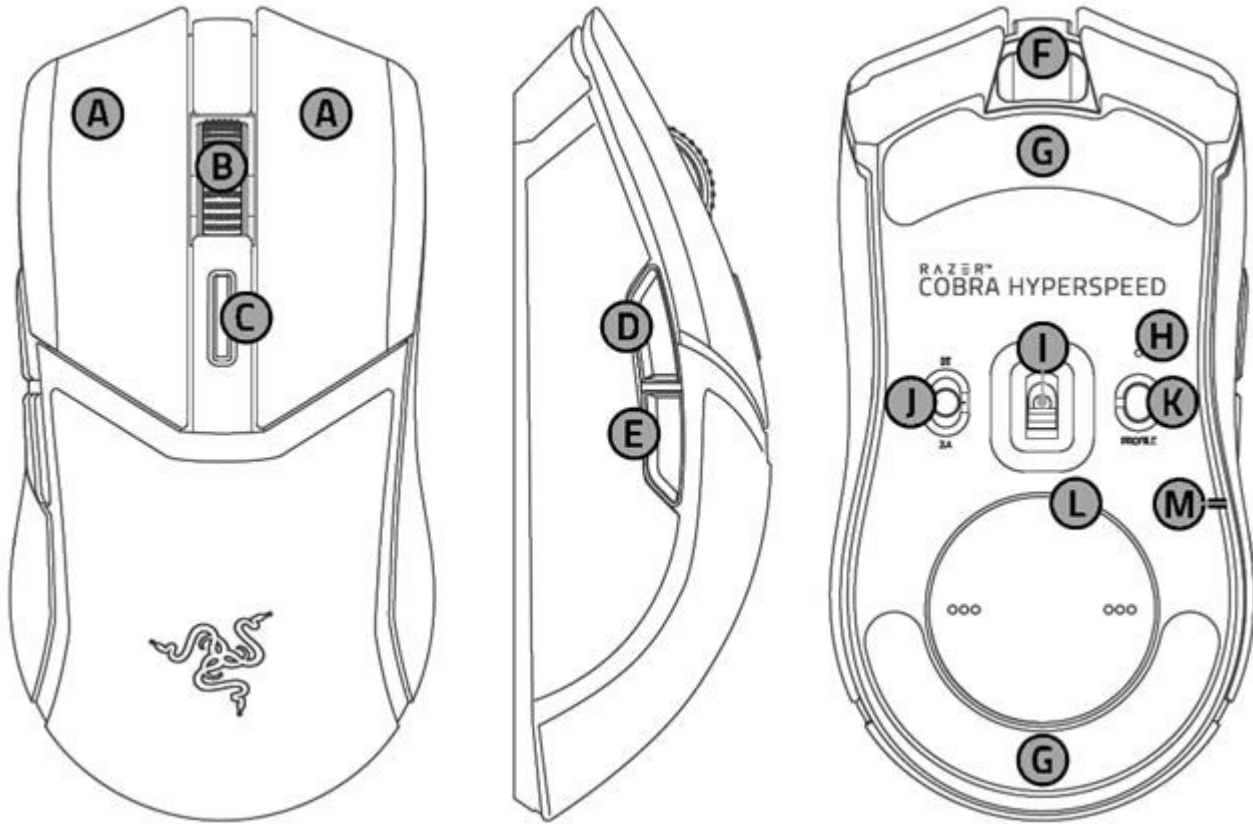

- A.** 4 세대 Razer™ 옵티컬 마우스 스위치
 - 마우스 왼쪽 버튼
 - 마우스 오른쪽 버튼
- B.** Razer™ 옵티컬 스크롤 휠
- C.** 다기능 버튼
 - DPI 사이클업(누르기)
 - AI 프롬프트 마스터 호출(길게 누르기)
- D.** 마우스 버튼 5
- E.** 마우스 버튼 4
- F.** USB Type C 포트

- G.** 울트라슬릭 마우스 피트
- H.** 프로파일 표시등
- I.** Razer™ Focus X 26K 옵티컬 센서
- J.** 슬라이더 스위치
 - 블루투스 모드
 - 전원 꺼짐 모드
 - Razer™ HyperSpeed Wireless(2.4GHz) 모드
- K.** 프로파일 버튼
- L.** USB 무선 동글 컴파트먼트/커버
펼치**
- M.** 3 개 영역 Chroma 언더글로우 조명



DPI 단계는 다음과 같습니다. 400, 800, 1600(기본), 3200, 6400. Razer Synapse 를 사용하여 커스텀 설정할 수도 있습니다.

**커버 펴는 Razer Mouse Dock Pro 를 통한 무선 충전에 Razer Wireless Charging Puck 과 호환됩니다(각각 별도 판매).

- Razer™ Hyperspeed Wireless Dongle + USB 동글 어댑터

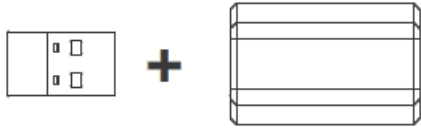

- USB Type A to USB Type C 케이블

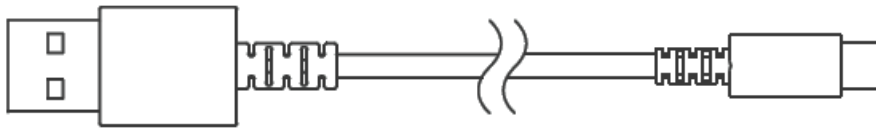

- 중요 제품 정보 안내

2. 필요 항목

제품 요구 사항

- USB Type A 포트 또는 블루투스 연결

RAZER SYNAPSE 요구 사항

- Windows® 10 64 비트 이상
- 소프트웨어 설치를 위한 인터넷 연결

3. 보증 지원

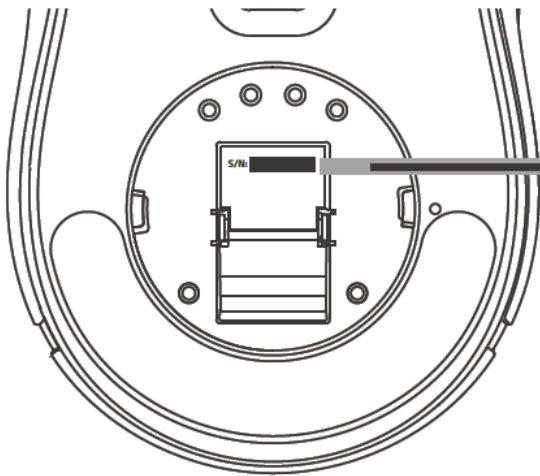

제품 일련 번호는 여기에서
확인할 수 있습니다.



제품을 등록하고 독점 혜택을 받으세요.

razerid.razer.com/warranty

4. 시작하기

마우스 충전하기

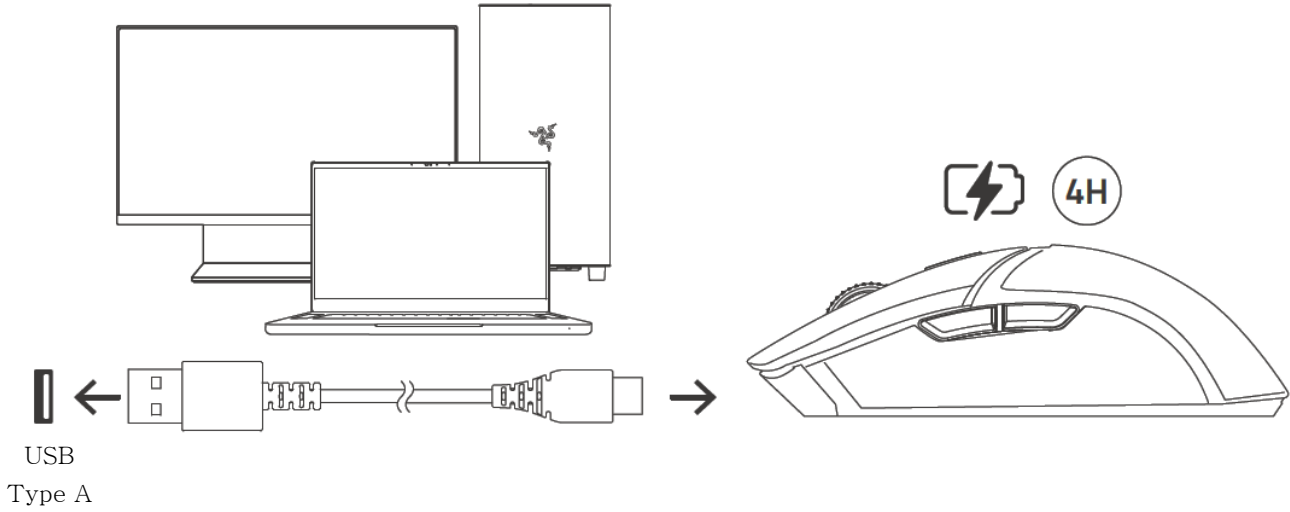

i 최상의 결과를 얻으려면 Razer Cobra Hyperspeed 를 제공된 케이블을 사용해 컴퓨터 USB 포트에 바로 연결합니다.

배터리 알림

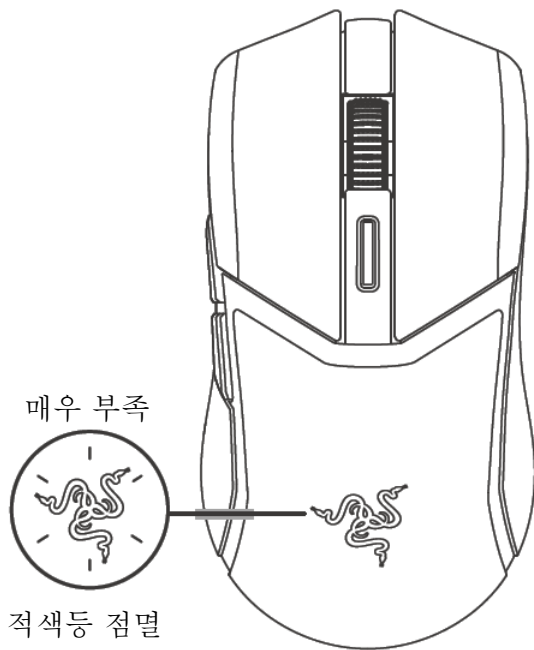

기기에 연결하기

유선 모드

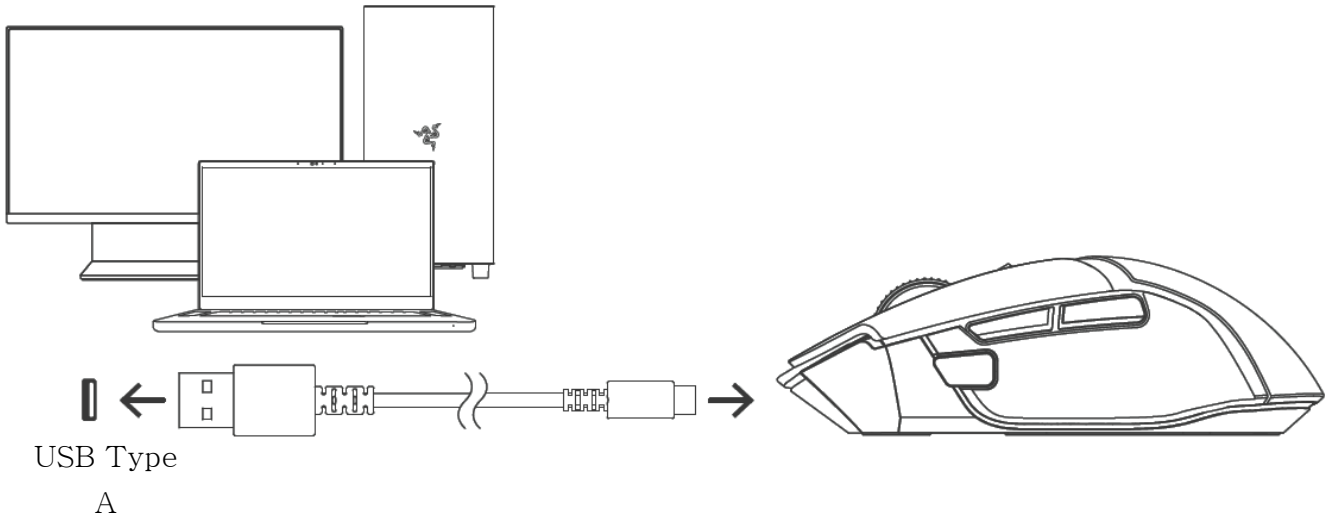

RAZER™ HYPERSPEED WIRELESS 모드

1

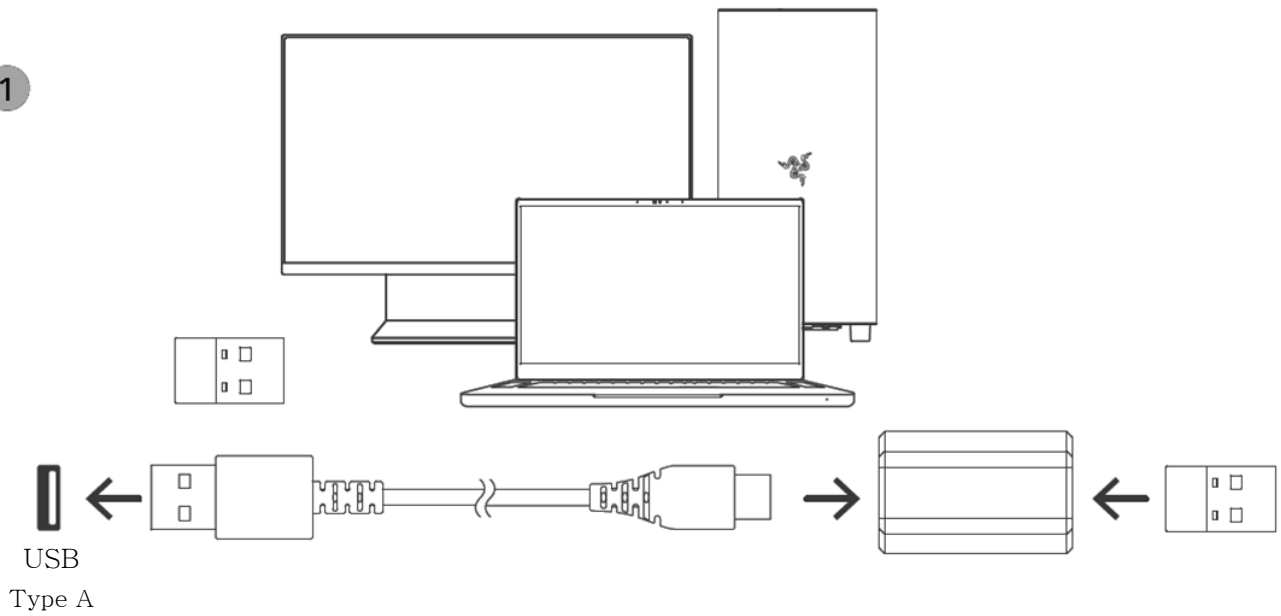

2

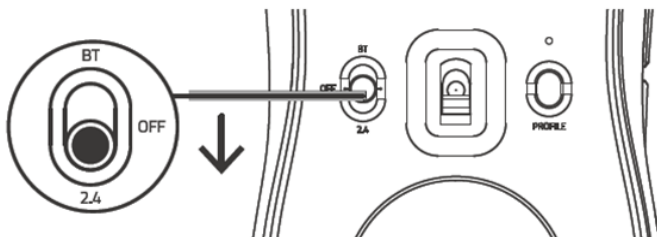

3

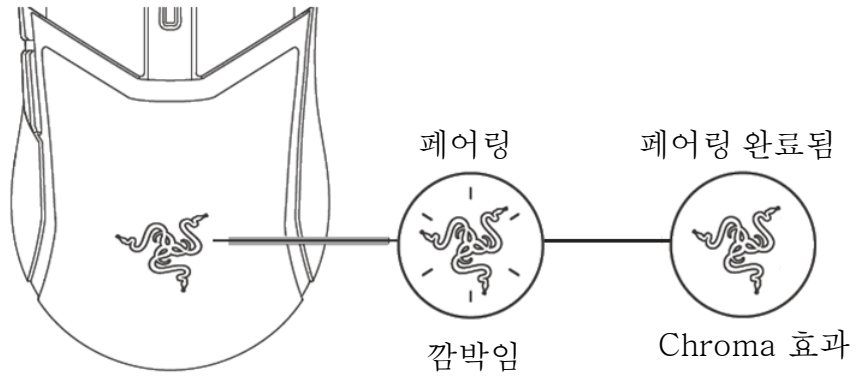

블루투스 모드

1

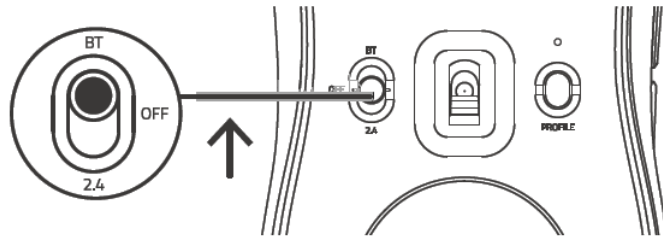

2

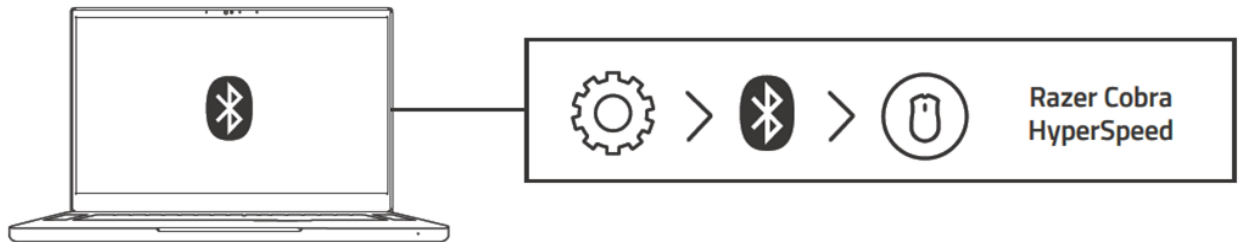

3

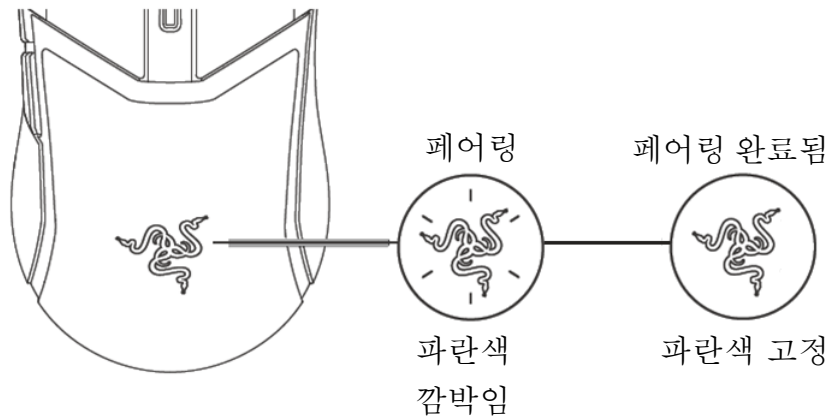

블루투스 페어링 모드 재활성화하기

1

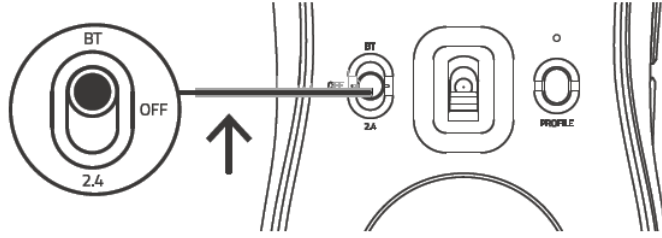

2

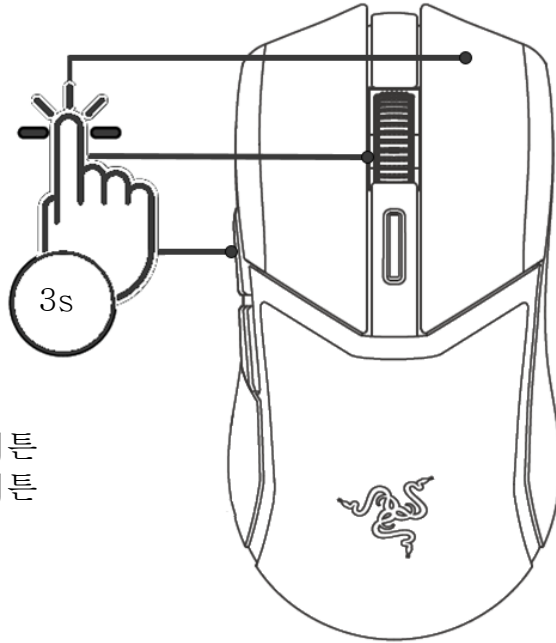

길게 누르기:

- 마우스 오른쪽 버튼
- 마우스 가운데 버튼
- 마우스 버튼 5

3

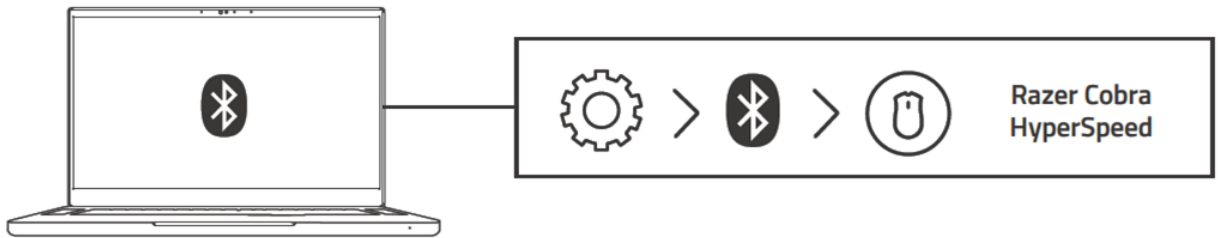

4

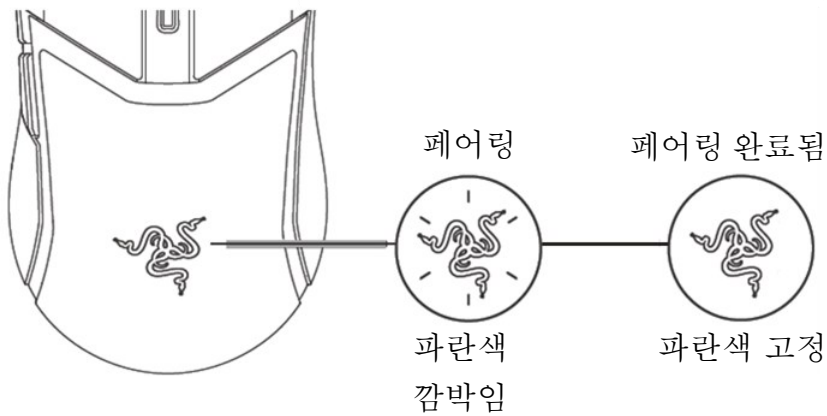

5. RAZER COBRA HYPERSPEED 사용하기

마우스 맞춤 설정하기

Razer Synapse 앱을 통해 Razer Cobra Hyperspeed 에 최대 5 개의 프로파일을 저장할 수 있어 앱을 설치하지 않고도 시스템에서 이 프로파일을 사용할 수 있습니다. 프로파일 버튼을 누르면 다음 프로파일이 차례로 나타나며, 프로파일 표시등의 색상을 통해 어느 프로파일이 선택되어 있는지 표시해줍니다.

프로파일	표시 색상
활성 프로파일	흰색
프로파일 1	빨간색
프로파일 2	녹색
프로파일 3	파란색
프로파일 4	시안색

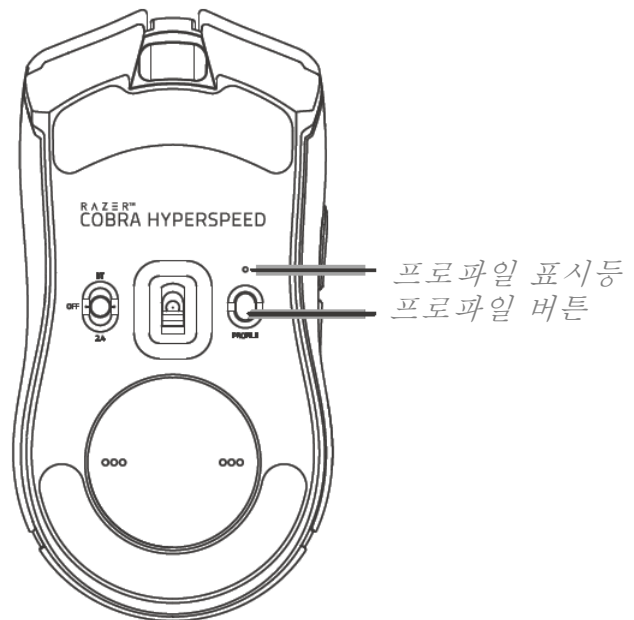

i 안내 메시지가 표시될 때 Razer Synapse 를 설치하거나 [razer.com/synapse](https://www.razer.com/synapse) 에서 설치 프로그램을 다운로드합니다. Razer Synapse 앱을 사용하여 마우스 조명의 커스텀 설정과 다기능 트리거 및 버튼 구성, 그리고 여러분의 다양한 플레이 스타일에 맞는 여러 프로파일을 생성할 수 있습니다.

support.razer.com 에서 게이밍 등급 마우스에 대해 자세히 알아보세요.

6. RAZER SYNAPSE 을 통한 RAZER COBRA HYPERSPEED 구성

- i** *면책 조항: 이 가이드는 새로운 Razer Synapse 앱에 대한 개요를 제공하며, 기기의 일부 기능만 다룰 수 있습니다. 새로운 Razer Synapse는 클라우드 기반 기능을 설치, 업데이트, 액세스 및 저장하려면 인터넷 연결이 필요합니다. Razer ID 계정을 등록하는 것이 좋으나 선택 사항입니다. 여기에 나열된 모든 기능은 현재 버전, 연결된 기기 및 지원되는 추가 기능에 따라 변경될 수 있습니다.*

SYNAPSE

Synapse 탭은 Razer Synapse를 처음 시작할 때 기본 탭입니다. 아래 버튼을 사용하여 사용자 인터페이스를 탐색하세요.

– 최소화

이 버튼을 클릭하면 앱이 백그라운드에서 실행되는 동안 작업 표시줄로 최소화됩니다.

□ 최대화

이 버튼을 누르면 브라우저 창이 확장되어 전체 화면이 채워집니다. 창을 원래 크기로 복원하려면 최대화 버튼을 다시 클릭합니다.

× 닫기

이 버튼을 누르면 모든 관련 탭이 닫히고 애플리케이션이 완전히 종료됩니다.

< 이전 탭

이 버튼을 클릭하면 마지막으로 방문한 탭으로 돌아갑니다.

> 다음 탭

최근에 이전 탭 버튼을 사용한 적이 있는 경우 이 버튼을 클릭하면 다음 페이지로 이동합니다.

↻ 새로 고침 탭

이 버튼을 클릭하면 현재 페이지가 다시 로드됩니다. 페이지가 제대로 표시되지 않거나 최신 콘텐츠를 보고 싶은 경우 이 기능을 사용합니다.

업데이트 다운로드

이 버튼이 표시되면 앱에 변경 사항이 있다는 뜻입니다. 페이지가 제대로 표시되지 않거나 최신 콘텐츠를 보고 싶은 경우 이 기능을 사용합니다.

더 보기

이 버튼을 클릭하면 기기, 모듈 및 설치된 다른 앱 탭에 쉽게 액세스할 수 있는 팝업이 열립니다.

설정

이 버튼을 클릭하면 설정 탭이 열리므로 이 앱의 설정을 빠르게 변경할 수 있습니다.

프로필

이 버튼을 클릭하면 로그인, 피드백, 이 소프트웨어 평가, Wi-Fi 기기 추가 및 종료 옵션에 액세스할 수 있는 팝업이 열립니다.

정보

이 버튼 위로 마우스를 가져가면 기능에 대한 추가 정보가 표시됩니다.

대시보드

대시보드 하위 탭은 Razer Synapse 에 대한 개관이며 여기에서 모든 Razer 기기, 모듈 및 온라인 서비스에 액세스할 수 있습니다.

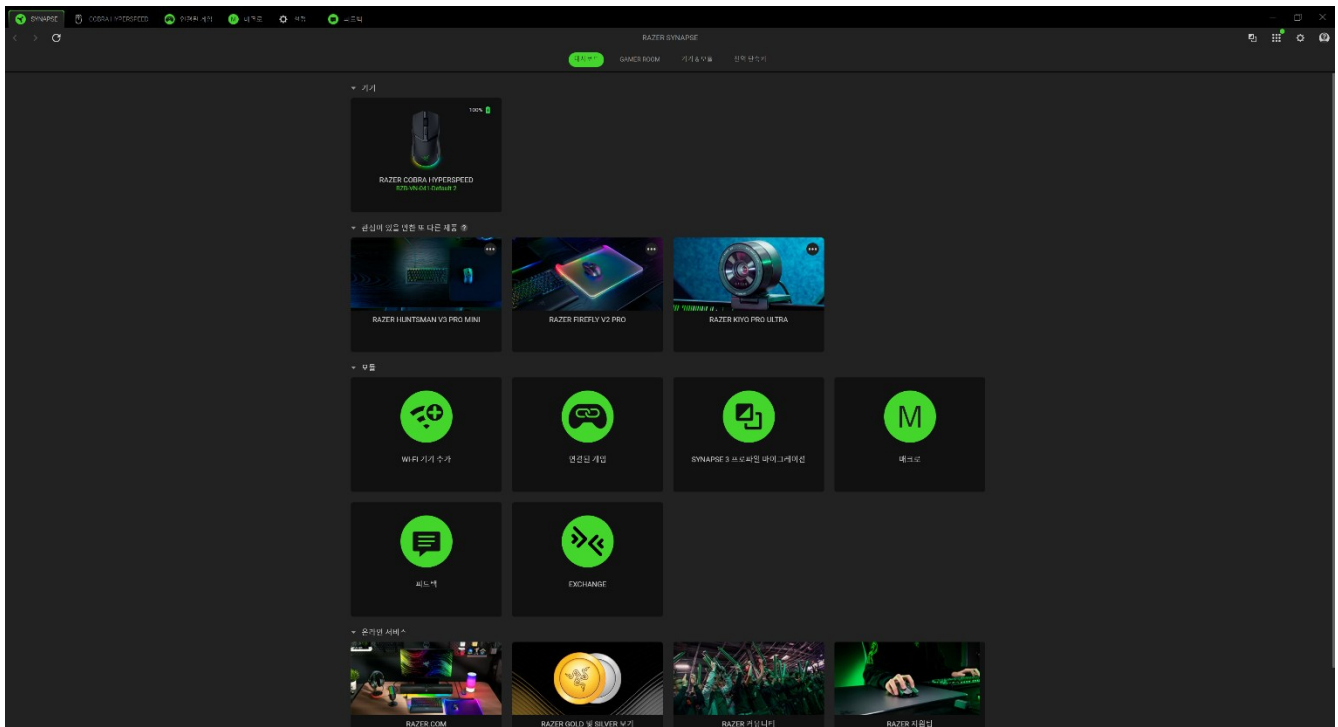

Gamer Room

Gamer Room 하위 탭에는 Razer Aether 조명 기능이 있는 모든 기기가 표시됩니다. 여기에서 Gamer Room 지원 기기를 확인하고 관리할 수 있습니다.

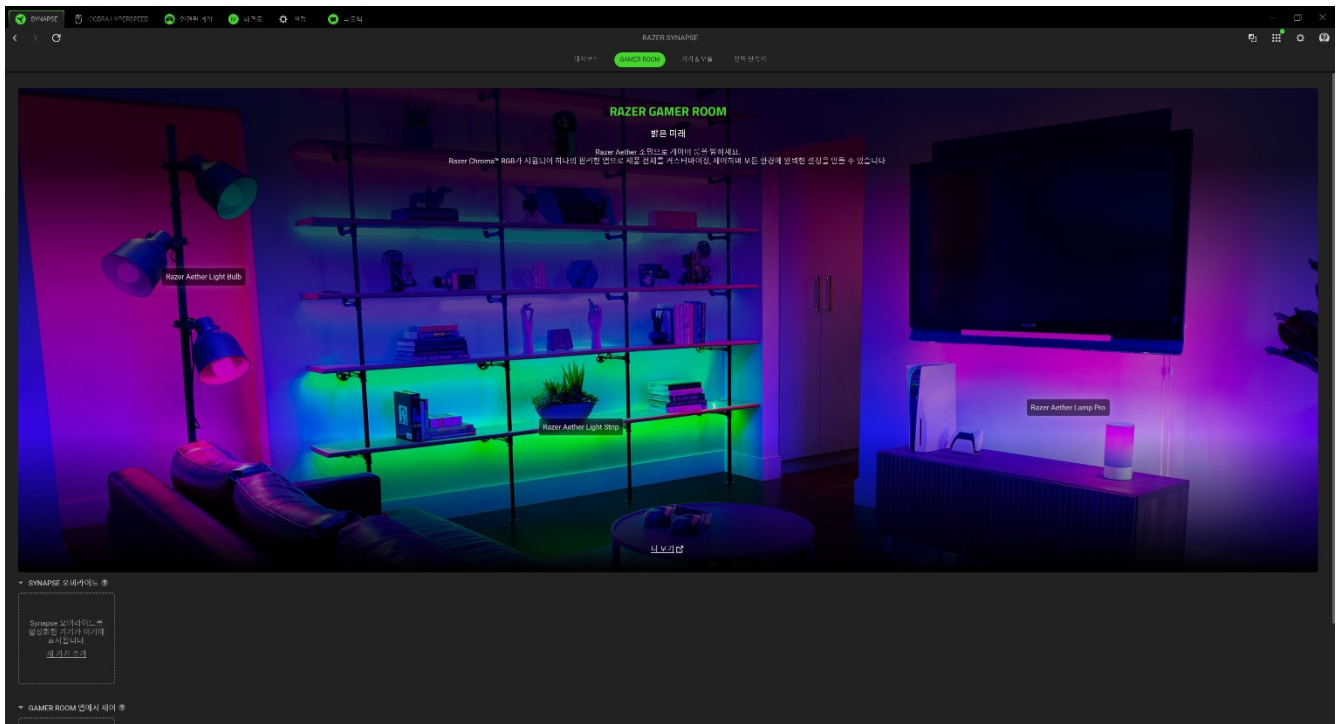

Synapse 오버라이드

이 섹션에서는 기기의 조명을 선택 및 커스텀 설정하고 Razer Synapse 를 사용하여 Chroma 지원 게임 및 Chroma Connect 앱에 반응하도록 설정할 수 있습니다.

Gamer Room 앱에서 제어

이 섹션에는 Gamer Room 앱에서 원격으로 제어되는 모든 지원 기기가 표시됩니다.

기기 & 모듈

모듈 하위 탭은 설치되거나 사용 가능한 모든 설치용 모듈을 표시합니다.

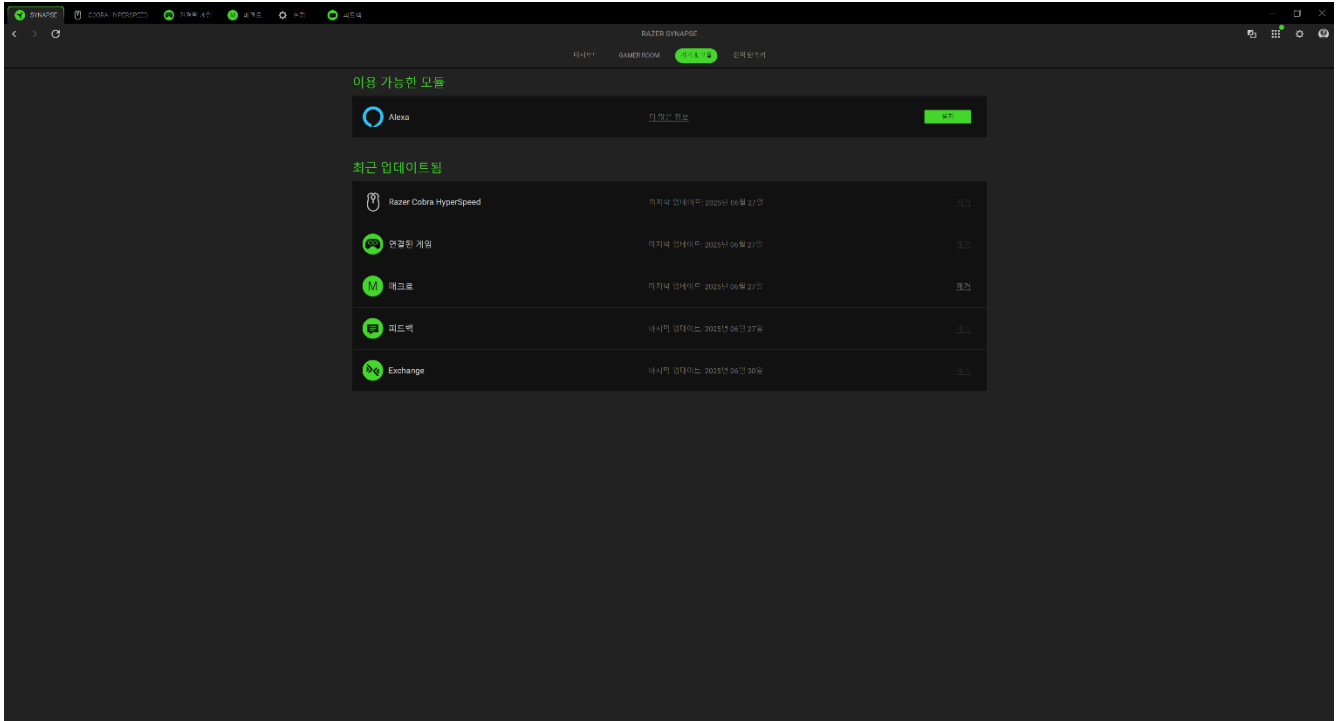

전역 단축키

모든 기기 프로파일에 적용되는 Razer Synapse 지원 기기 입력에서 커스텀 키 조합과 작업 또는 Razer Synapse 기능을 바인딩합니다.

! *Razer Synapse 지원 기기 입력만 인식합니다.*

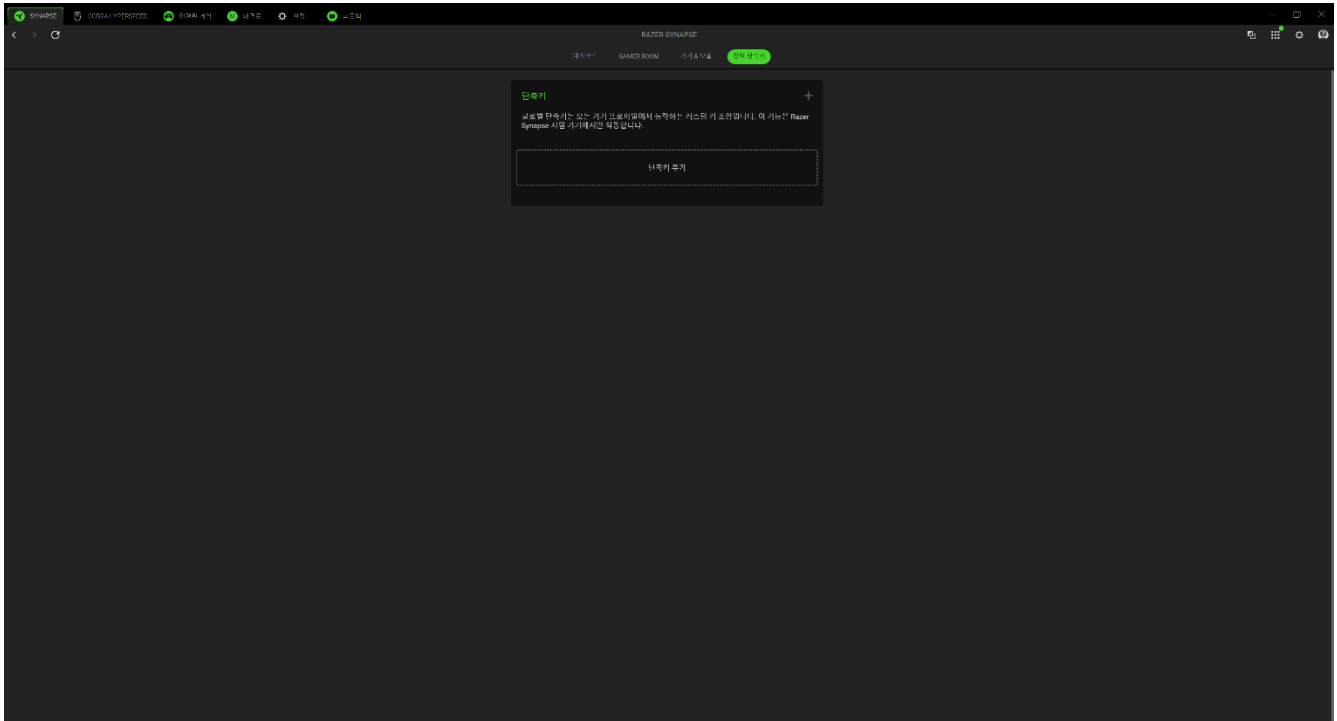

COBRA HYPERSPEED

Cobra Hyperspeed 탭은 Razer 마우스의 메인 탭입니다. 여기에서 버튼 할당, 저장된 프로파일, DPI 감도, 폴링레이트 및 조명과 같은 기기 설정을 변경할 수 있습니다. 이 탭의 모든 변경 사항은 로컬 시스템과 클라우드 스토리지에 자동으로 저장됩니다. 아래 버튼을 사용하여 프로파일 옵션에 액세스하세요.

▾ 프로파일 드롭다운 바

이 드롭다운 바를 클릭하면 이 기기에 대한 모든 프로파일이 표시되므로 프로파일을 빠르게 변경할 수 있습니다.

⋮ 기타

이 버튼을 클릭하면 현재 프로파일과 관련된 옵션이 포함된 팝업이 열립니다.

📁 온보드 프로파일

기기에서 온보드 메모리를 지원하는 경우 이 버튼을 클릭하면 남은 저장 공간이 표시되고 장치에 저장된 프로파일을 전송하거나 변경할 수 있습니다.

커스텀 설정

커스텀 설정 하위 탭은 마우스 버튼 지정을 수정하기 위한 것입니다.

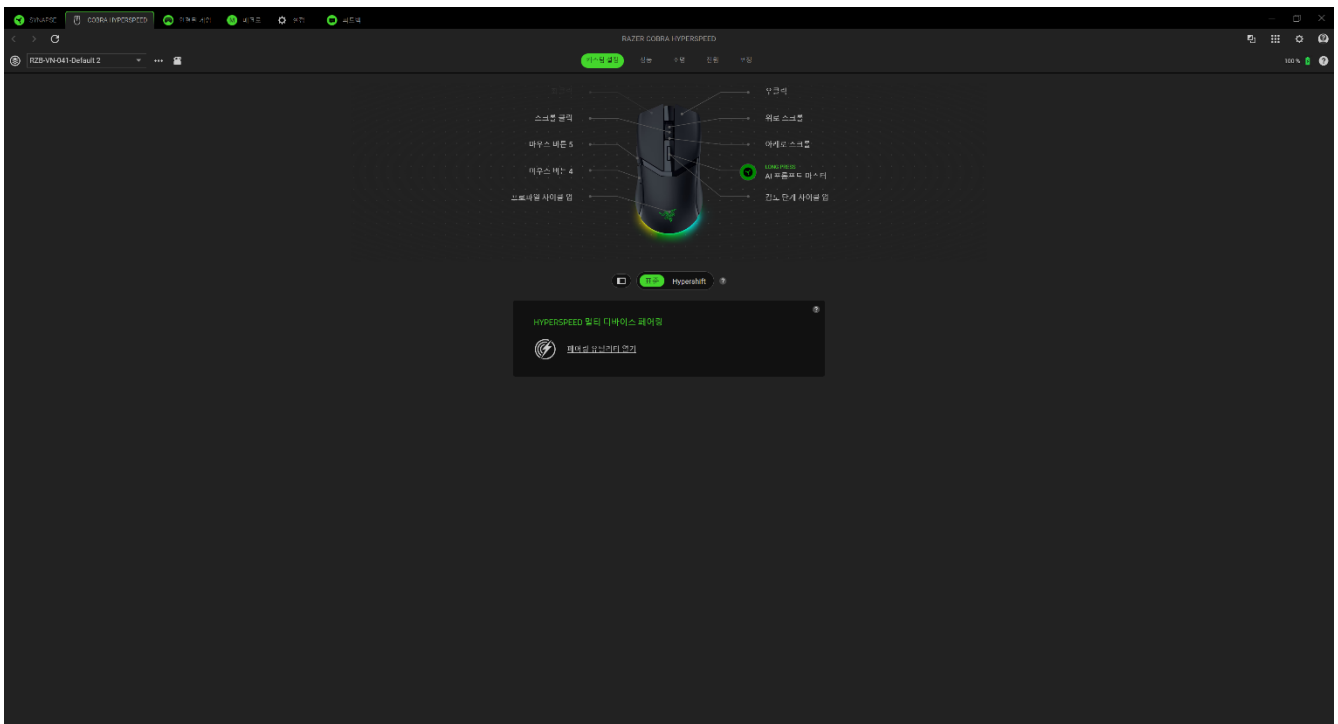

프로파일

프로파일은 Razer 기기의 모든 설정을 보관하기 위한 데이터 스토리지 시스템입니다. 기본적으로 프로파일 이름은 해당 시스템의 이름을 따릅니다. 드롭다운 바(▼)를 클릭하면 이 디바이스에 대한 모든 프로필이 표시되므로 프로필 간에 빠르게 전환할 수 있습니다. 프로파일을 추가, 가져오기, 이름 변경, 복제, 내보내기 또는 삭제하려면 프로파일의 해당하는 기타 버튼(⋮)을 누르기만 하면 됩니다.

Hypershift

Hypershift 모드는 Hypershift 키가 눌러 있을 때 활성화되는 보조적인 버튼 지정 집합입니다. 기본 설정에 의해 Hypershift 키는 Razer Synapse 지원 키보드의 fn 키에 할당되어 있습니다. 하지만 아무 마우스 버튼이나 Hypershift 키로 설정할 수도 있습니다.

HyperSpeed 멀티 디바이스 페어링

이 기능을 사용해 추가적인 HyperSpeed 호환 기기를 Razer Cobra Hyperspeed의 USB 무선 동글과 페어링할 수 있습니다. USB 무선 동글은 키보드와 마우스를 동시에 연결할 수 있으므로 각 주변 장치에 대해 별도의 동글을 사용할 필요가 없습니다.



이 기능을 사용하려면 Razer Cobra Hyperspeed를 HyperSpeed(2.4 GHz) 무선 모드로 연결해야 합니다. 각 주변 장치는 한 번에 하나의 동글에만 연결할 수 있습니다.

메뉴 리매핑

메뉴 리매핑 버튼(⊕)을 클릭하면 Razer 마우스의 현재 모든 설정이 표시되고 해당 설정을 변경할 수 있습니다.

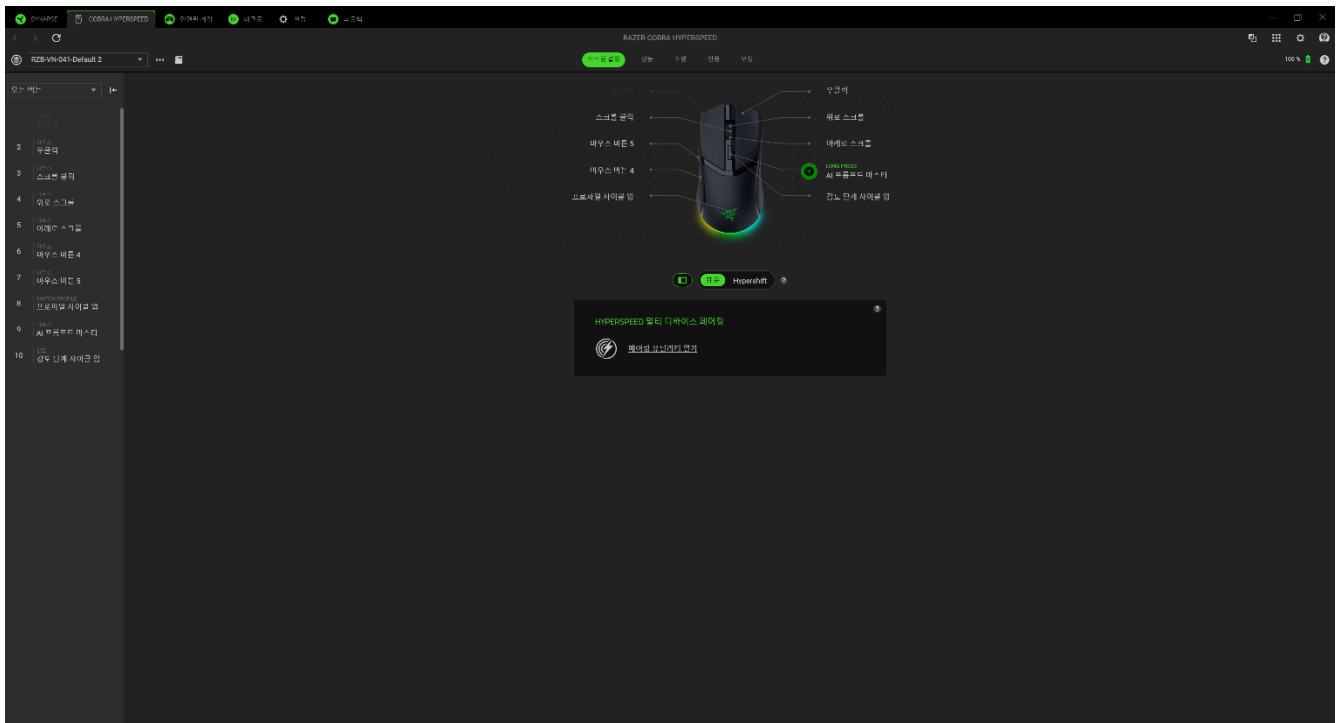

아니면 커스텀 설정 탭에서 해당 키를 선택하여 특정 설정으로 건너뛸 수 있습니다.

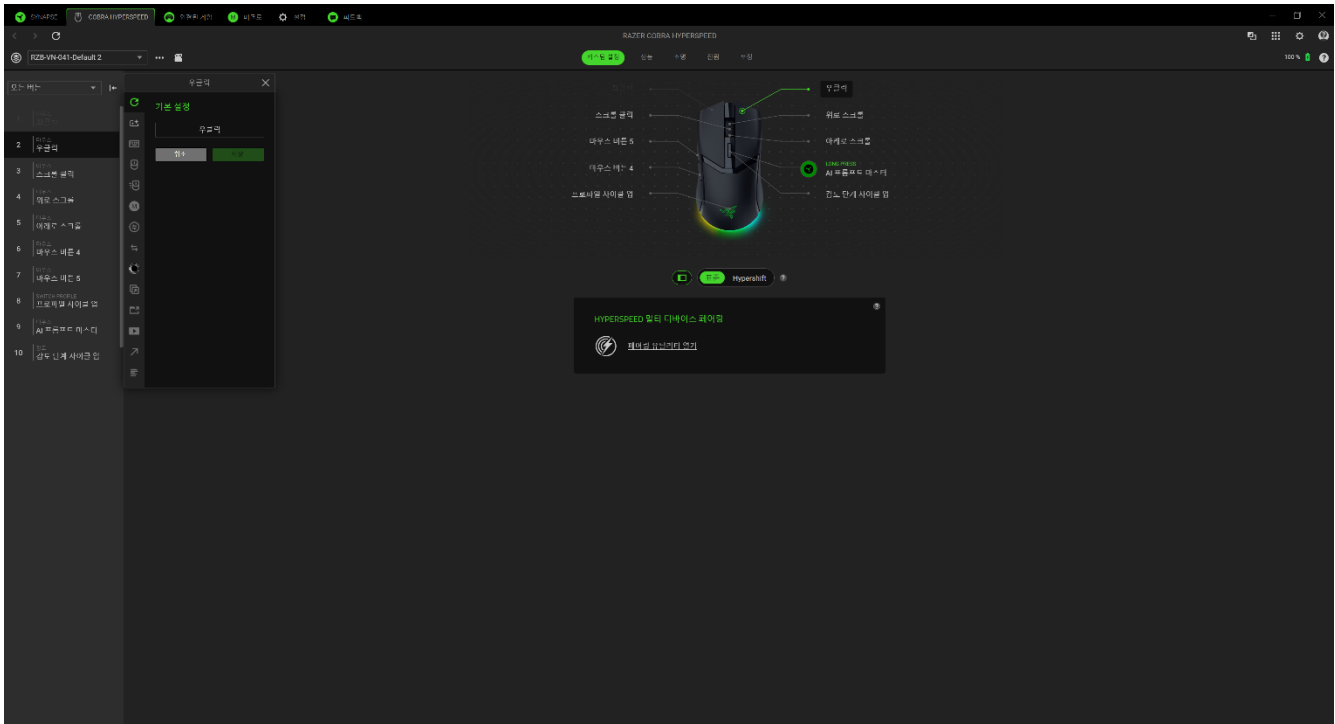

설정을 선택하면 바로 다음과 같은 기능 중 하나로 변경할 수 있습니다.

🔄 기본 설정

이 옵션으로 선택한 버튼을 원래 설정으로 되돌릴 수 있습니다.

⌨️ 키보드 기능

이 옵션은 해당 버튼 지정을 하나의 키보드 기능으로 변경합니다. 버튼이 눌린 상태에서 반복되는 키보드 기능을 에뮬레이션할 수 있도록 하는 Turbo 모드를 활성화할 수도 있습니다.

🖱️ 마우스 기능

이 옵션은 또 다른 마우스 기능에 대한 현재의 버튼 지정을 대체합니다. 선택할 수 있는 기능은 아래 목록을 참고하십시오.

- 왼쪽 클릭 - 지정된 버튼을 사용하여 마우스 왼쪽 클릭 기능을 수행합니다.
- 오른쪽 클릭 - 지정된 버튼을 사용하여 마우스 오른쪽 버튼 클릭 기능을 수행합니다.
- 스크롤 클릭 - 유니버설 스크롤 기능을 활성화합니다.
- 두 번 클릭 - 지정된 버튼을 누르면 마우스 왼쪽 두 번 클릭 기능을 수행합니다.

- 위로 스크롤 - 지정된 버튼을 사용하여 “위로 스크롤” 명령을 수행합니다.
- 아래로 스크롤 - 지정된 버튼을 사용하여 “아래로 스크롤” 명령을 수행합니다.
- 마우스 버튼 4 - 대부분의 인터넷 브라우저에서 “뒤로 가기” 명령을 수행합니다.
- 마우스 버튼 5 - 대부분의 인터넷 브라우저에서 “앞으로 가기” 명령을 수행합니다.
- 좌측으로 스크롤 - 지정된 버튼을 사용하여 “왼쪽으로 스크롤” 명령을 수행합니다.
- 우측으로 스크롤 - 지정된 버튼을 사용하여 “오른쪽으로 스크롤” 명령을 수행합니다.

버튼이 눌린 상태에서 반복적으로 누르고 해제하는 기능을 에뮬레이션할 수 있는 일부 마우스 기능에서 Turbo 모드를 선택할 수도 있습니다.

감도

이 기능을 사용하여 한 번의 버튼 터치로 Razer Cobra Hyperspeed 의 DPI 설정을 조작할 수 있습니다. 감도 옵션 및 해당 설명은 아래 목록을 참고하십시오.

- 감도 클러치 - 지정된 버튼이 눌린 동안 감도를 사전 정의된 DPI 로 변경합니다. 버튼을 놓으면 이전 감도로 되돌아갑니다.
- 감도 단계 올리기 - 현재 감도를 한 단계 증가시킵니다.
- 감도 단계 내리기 - 현재 감도를 한 단계 감소시킵니다.
- 동작 중 감도 - 지정된 버튼을 누르고 스크롤 휠을 위 또는 아래로 움직이면 현재의 DPI 를 각각 증가시키거나 감소시키게 됩니다.
- 감도 단계 주기 높이기 - 현재의 감도를 한 단계 증가시킵니다. 최고 감도 단계에 도달하면 해당 버튼이 다시 눌릴 때 1 단계로 되돌아갑니다.
- 감도 단계 주기 낮추기 - 현재의 감도를 한 단계 감소시킵니다. 1 단계에 도달하면 해당 버튼이 다시 눌릴 때 최고 감도 단계로 되돌아갑니다.

[감도 단계에 대해 자세히 알아보려면 여기를 클릭하십시오](#)

Ⓜ 매크로

매크로는 정확한 타이밍에 실행되도록 사전에 미리 저장된 일련의 키 스트로크 및 버튼입니다. 버튼 기능을 매크로로 설정하면 편리하게 일련의 명령을 실행할 수 있습니다. 이 기능은 매크로 모듈이 설치된 경우에만 보입니다.

⊕ 다른 기기로 변경

다른 기기로 변경을 이용해서 Razer Synapse 가 활성화된 다른 장치의 기능을 변경할 수 있습니다. 이들 기능 중 일부는 Razer 게이밍 키보드를 사용해서 Razer 게이밍 마우스의 감도 단계를 변경하는 등의 장치와 관련된 기능입니다.

↔ 프로파일 전환

프로파일 전환으로 프로파일을 신속하게 변경하여 새로운 버튼 지정 집합을 불러올 수 있습니다. 프로파일을 전환할 때마다 화면에 알림이 나타납니다.

⊙ Chroma 효과 전환

Chroma 효과 전환을 사용하면 Chroma Studio 의 모든 Chroma 효과 프로파일 간에 쉽게 전환할 수 있습니다. 이 기능은 Chroma Studio 모듈이 설치된 경우에만 보입니다.

⊞ Razer Hypershift

버튼을 Razer Hypershift 로 설정하면 버튼이 눌린 동안 Hypershift 모드를 활성화할 수 있습니다.

🖥 실행

프로그램 실행으로 지정된 버튼을 사용하여 앱이나 웹사이트를 열 수 있습니다. 프로그램 실행을 선택하면 열고 싶은 특정 앱을 검색하거나 방문하고 싶은 웹 사이트 주소를 입력하는 두 가지 선택 항목이 나타납니다.

▶ 멀티미디어

이 옵션으로 사용자의 Razer 장치에 멀티미디어 컨트롤을 지정할 수 있습니다. 선택할 수 있는 멀티미디어 컨트롤은 아래 목록을 참고하시기 바랍니다.

- 볼륨 작게 - 오디오 출력을 낮춥니다.
- 볼륨 크게 - 오디오 출력을 높입니다.
- 볼륨 음소거 - 오디오 음을 소거합니다.

- 마이크 볼륨 크게 - 마이크 볼륨을 높입니다.
- 마이크 볼륨 작게 - 마이크 볼륨을 낮춥니다.
- 마이크 음소거 - 마이크 음을 소거합니다.
- 모두 음소거 - 마이크 및 오디오 출력 모두의 음을 소거합니다.
- 재생 / 일시 정지 - 현재 미디어 재생을 재생, 일시 정지 또는 다시 시작합니다.
- 이전 트랙 - 이전 미디어 트랙을 재생합니다.
- 다음 트랙 - 다음 미디어 트랙을 재생합니다.

↗ Windows 바로 가기

이 옵션으로 원하는 버튼을 Windows 운영 체제 바로가기 명령에 할당할 수 있습니다. 더 자세한 내용은 다음 사이트를 방문해 주시기 바랍니다. support.microsoft.com/kb/126449

☰ 텍스트 기능

텍스트 기능을 사용하여 한 번의 터치만으로 사전 작성된 텍스트를 입력할 수 있습니다. 원하는 텍스트를 주어진 필드에 입력하기만 하면 지정된 버튼을 누를 때마다 해당 텍스트가 입력됩니다. 이 기능은 전체 유니코드를 지원하며 문자표에서 특수 기호를 삽입할 수도 있습니다.

⊘ 비활성

이 옵션으로 지정된 버튼이 작동되지 않도록 할 수 있습니다. 선택한 버튼을 사용하고 싶지 않거나 버튼이 게임에 방해가 되는 경우 비활성을 이용하세요.

성능

성능 하위 탭에서는 Razer 마우스의 감도, 가속, 폴링레이트를 조정할 수 있습니다.

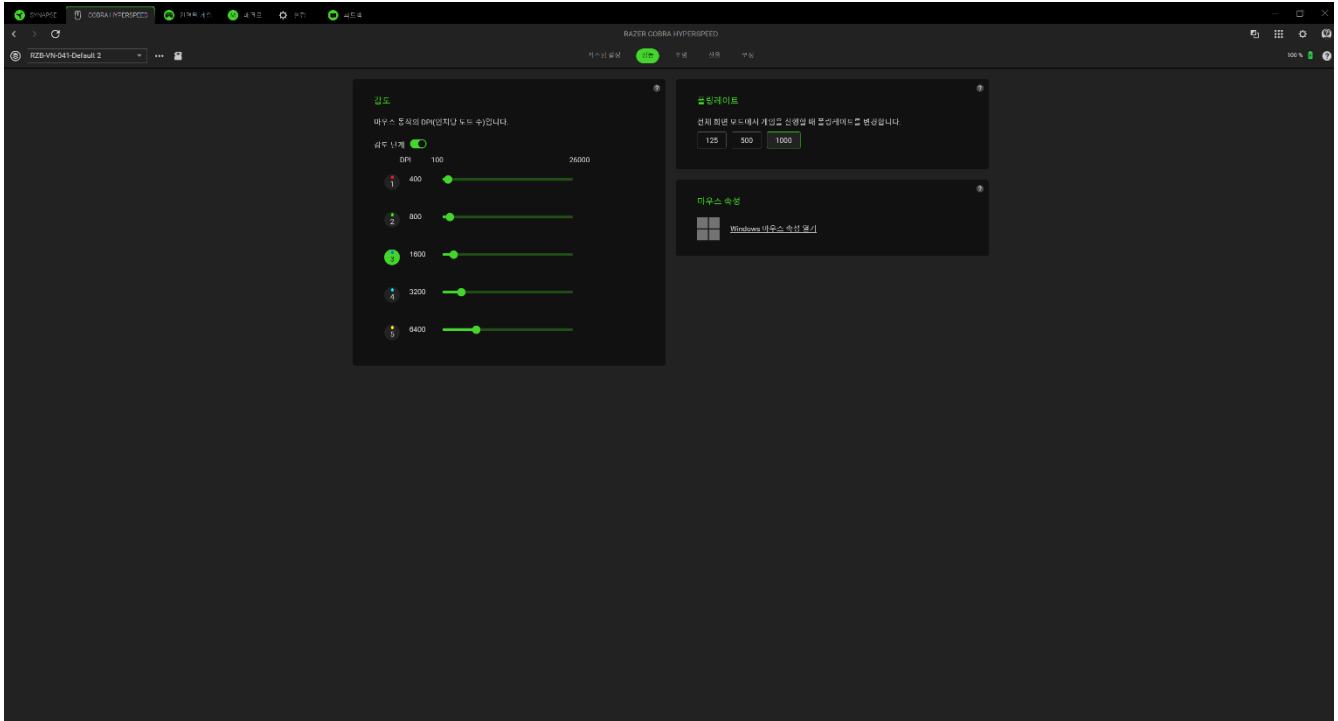

감도

감도는 마우스가 얼마나 멀리 이동했는가를 기준으로 커서가 움직이게 될 거리를 가리킵니다. DPI가 높을수록 동일한 마우스 동작 거리에 대해 커서가 더 멀리 이동하게 됩니다.

감도 단계

감도 단계는 사전 설정된 감도 값입니다. 최대 5 단계의 감도 단계를 만들 수 있으며, Razer 마우스의 DPI 사이클 버튼 또는 DPI 단계 높임 및 낮춤 버튼을 사용하여 순환할 수 있습니다. 감도 단계 위로 마우스를 가져가면 각 단계를 토글하거나 각 단계에 대해 X-Y 사용 기능을 활성화할 수 있습니다.

폴링레이트

원하는 폴링레이트를 선택하여 폴링레이트 옵션 간에 전환할 수 있습니다. 폴링레이트가 높으면 높을수록 컴퓨터가 마우스 상태에 대한 정보를 더 자주 받게 되고 입력 대기 시간을 효과적으로 줄이며, 마우스 포인터의 반응 시간이 개선됩니다.

감도 매치

마우스 설정을 조정하여 다른 마우스를 사용하는 것처럼 느낄 수 있습니다. 이 기능을 사용하려면 두 번째 마우스를 연결해야 합니다

마우스 속성

Razer 마우스에 직접적으로 영향을 미치는 운영 체제 설정을 수정할 수 있는 Windows 마우스 속성에 접근합니다.

조명

조명 하위 탭으로 Razer 장치의 조명 설정을 수정할 수 있습니다.

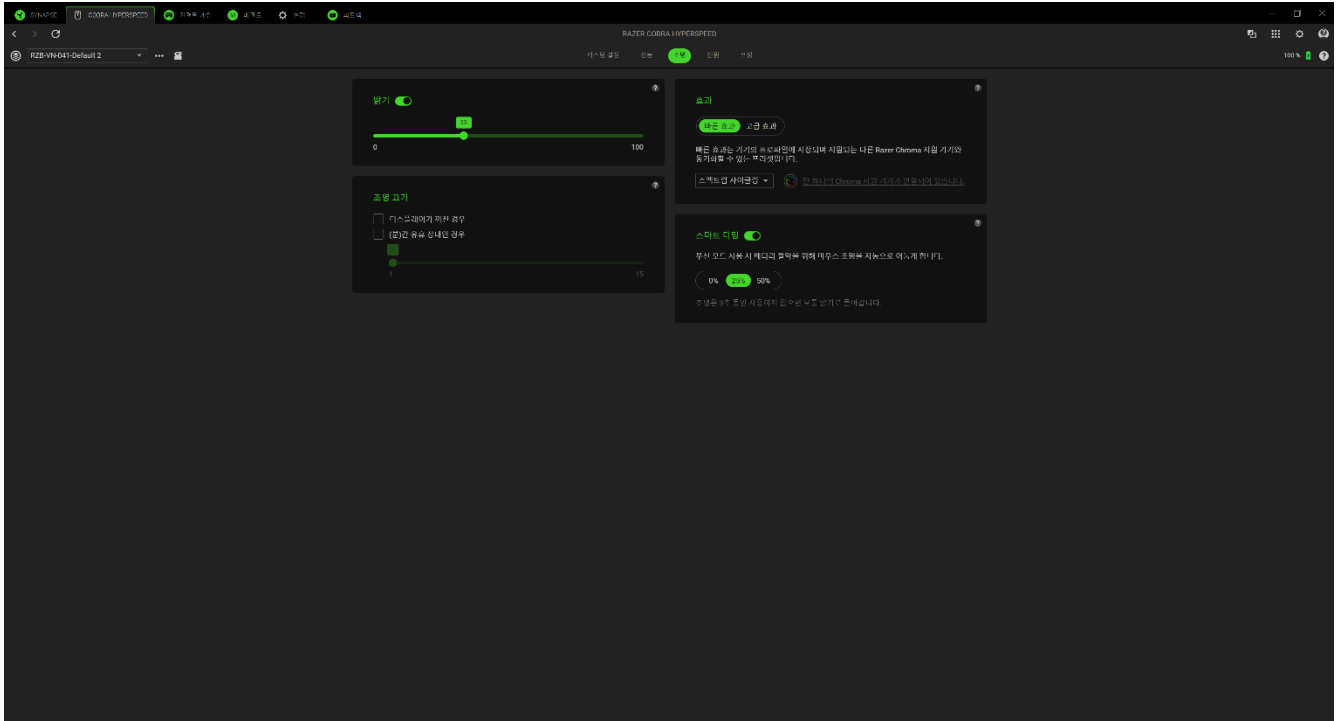

밝기

밝기 옵션을 토글하여 Razer 장치의 조명을 끄거나 슬라이더를 사용하여 조도를 높이거나 낮출 수 있습니다.

조명 끄기

조명 끄기는 시스템의 디스플레이가 꺼지거나 자동으로 전원이 꺼지는 것에 대응하여 기기가 설정된 시간 동안 유휴 상태에 있을 때 기기의 조명을 비활성화할 수 있도록 하는 절전 도구입니다.

빠른 효과

아래 목록에 나열된 여러 가지 빠른 효과를 기기 조명에 적용할 수 있습니다.

	이름	설명	설정 방법
	오디오 미터	기본 컬러 스펙트럼으로 오디오 레벨에 따라 마우스의 조명을 켭니다.	컬러 부스트 레벨을 선택합니다
	브리딩	조명이 선택한 색상으로 점점 밝아졌다가 희미해지기를 반복합니다	최대 2 개의 색상 또는 무작위 색상을 선택합니다
	리액티브	아무 마우스 버튼이나 클릭하면 마우스의 조명이 켜집니다.	색상과 지속 시간을 선택하십시오.
	스펙트럼 사이클링	조명이 1,680 만 가지 색상으로 계속해서 순환됩니다	추가 커스터마이징이 필요 없습니다
	스타라이트	정해진 간격 및 유지 시간 없이 각 LED 가 무작위로 서서히 켜졌다 꺼지기를 반복합니다.	최대 2 개의 색상 또는 임의의 색상을 선택하고 지속 시간을 선택합니다
	스태틱	마우스가 선택한 색상으로 유지됩니다.	색상을 선택합니다
	웨이브	조명이 선택된 방향으로 스크롤됩니다	물결 방향을 선택합니다

다른 Razer Chroma 지원 가능 기기가 있는 경우에는 Chroma 동기화 버튼()을 클릭하여 Razer 기기와 빠른 효과를 동기화할 수 있습니다.

고급 효과

고급 효과 옵션으로 사용자가 Razer Chroma 를 지원하는 주변기기에서 사용하고 싶은 Chroma 효과 프로파일을 선택할 수 있습니다. 나만의 Chroma 효과 프로파일을 설정하려면 Chroma Studio 실행 버튼()을 누르면 됩니다.

i 여기에 나열된 일부 조명 효과는 기기에서 사용하지 못할 수도 있습니다. 선택된 조명 효과를 지원하는 Razer 기기만 동기화됩니다. LED 표시등은 커스텀 설정할 수 없습니다.

전원

전원 서브탭에서 일정 시간 동안 장치가 유히 상태일 때 절전 모드로 전환되도록 설정하여 장치의 에너지 소모를 관리할 수 있습니다. 배터리 수명을 절약하기 위해 저전력 모드에 들어가면 마우스의 필수 배터리 비율(%)을 조정할 수도 있습니다.

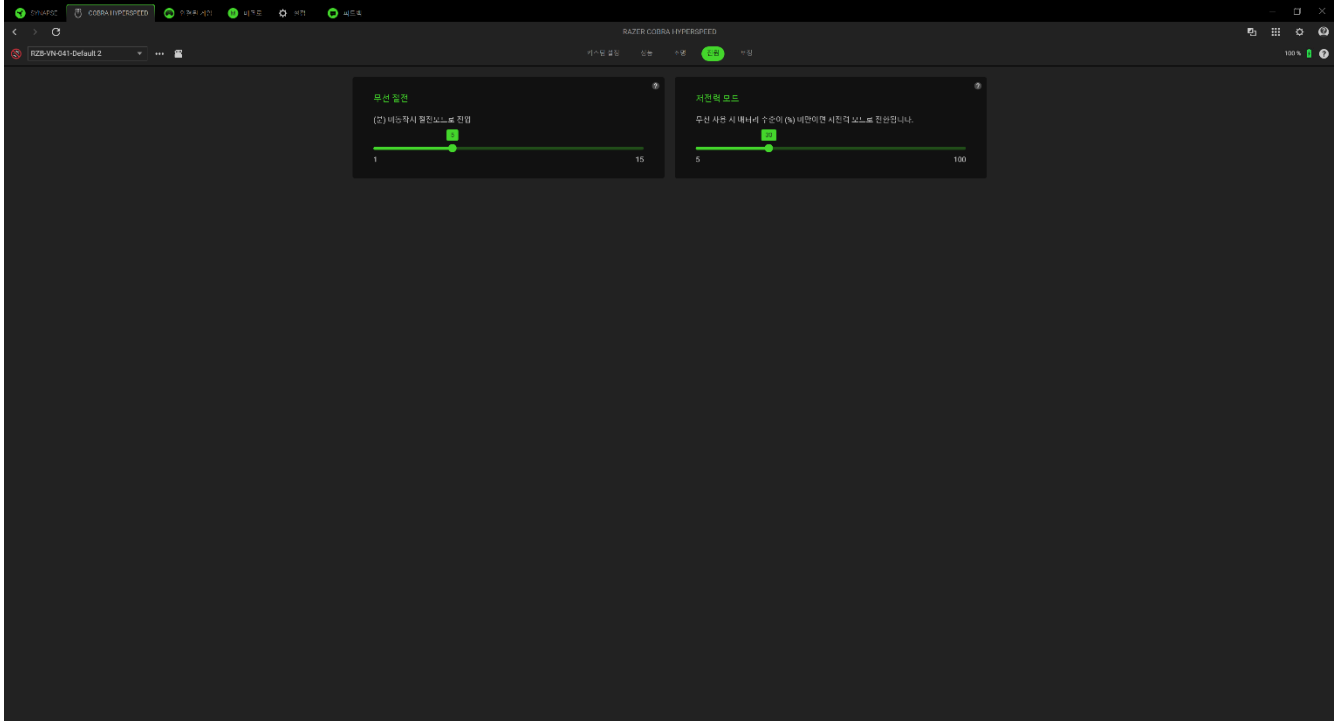

보정

보정 하위 탭으로 더 나은 추적을 위해 Razer 정밀 센서를 모든 표면에 최적화할 수 있습니다.

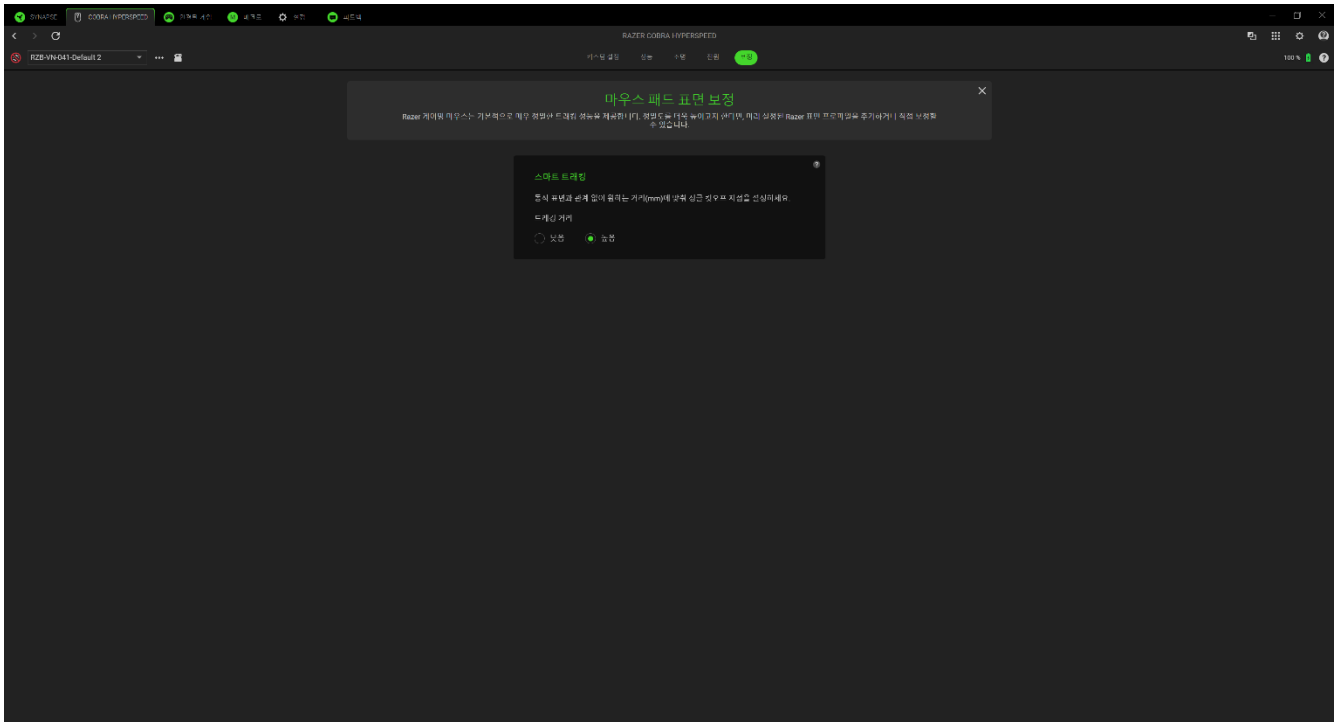

스마트 트래킹

스마트 트래킹으로 센서가 표면에서 들리는 경우 원치 않는 커서의 동작을 방지하기 위해 트래킹을 중단하는 거리를 설정할 수 있습니다.

트래킹 거리

마우스를 들어 올렸을 때 센서가 트래킹을 중지하는 수직 높이를 슬라이더로 조절할 수 있습니다.

연결된 게임

연결된 게임 탭에서는 앱을 추가하거나, 앱에 연결된 주변기기를 보거나, 나열된 앱을 검색할 수 있습니다.

게임

게임 하위 탭에서 앱을 주변기기에 연결할 수 있습니다. 게임을 알파벳 순서, 최근 플레이 또는 최다 시간 플레이를 기준으로 정렬할 수도 있습니다. 앱은 Razer 기기에 연결되어 있지 않은 경우에도 여기에 나열됩니다. 화면에 목록에 없는 앱을 추가하려면 추가 버튼(+)을 사용하여 수동으로 검색하거나 스캔 버튼(📶)을 사용하여 자동으로 검색할 수 있습니다. 목록에서 특정 게임이나 프로그램을 찾으려면 검색 버튼(Q)을 클릭합니다.

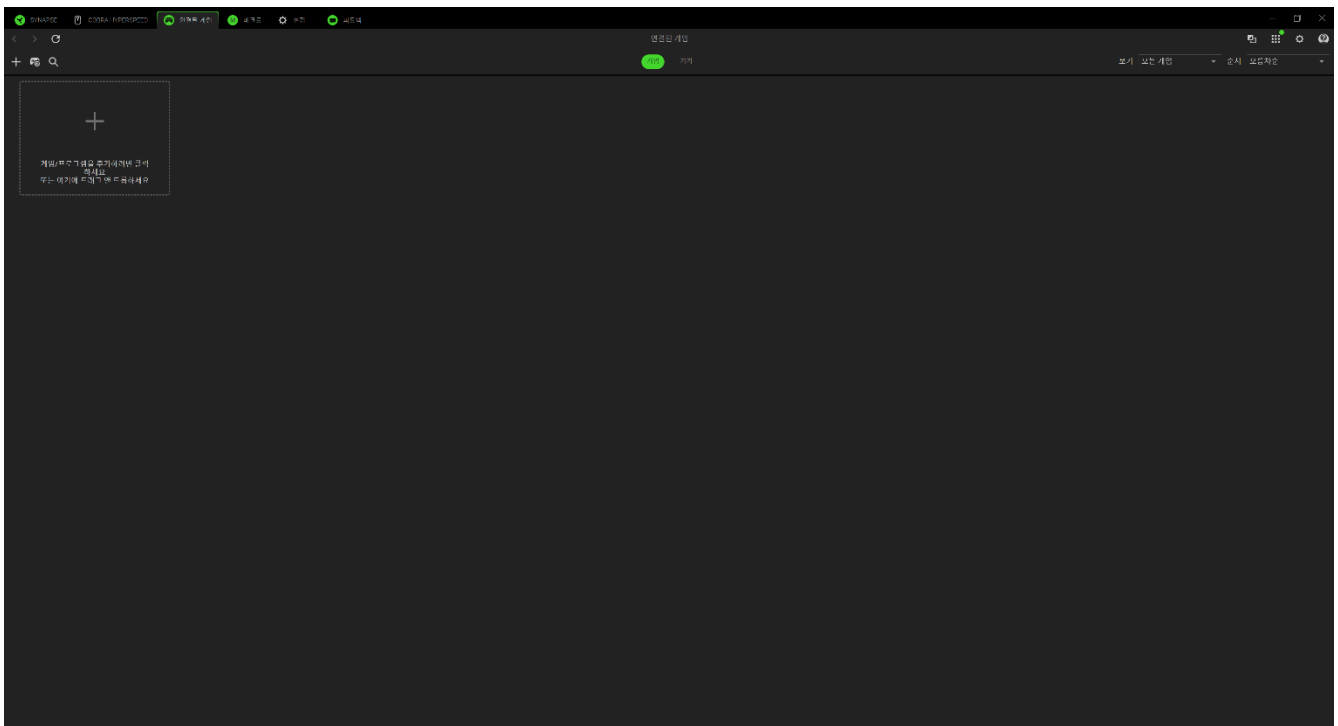

앱을 Razer 기기에 연결하려면 목록에서 해당 앱을 클릭하고 기기와 해당 프로파일을 선택하세요. 이렇게 하면 앱을 실행할 때마다 기기가 선택한 프로파일로 자동 설정됩니다.

기기

기기 하위 탭에서 주변기기를 보고 주변기기에 연결된 앱을 확인할 수 있습니다. 기기를 선택하면 연결된 앱 목록을 보거나 새 앱을 추가하거나 연결된 앱을 제거할 수 있습니다. 보기 및 순서 드롭다운 목록을 사용하여 해당 앱을 필터링할 수 있습니다. 주변기기에 목록에 없는 앱을 추가하려면 실행 파일을 상자 안에 끌어다 놓거나 추가 버튼(+)을 사용하여 검색 창을 열면 됩니다. 검색 창에서 새로 고침 버튼(♻)을 클릭하여 설치된 앱을 다시 스캔하거나, 검색 버튼(Q)을 클릭하여 목록에서 특정 게임이나 프로그램을 찾거나, 찾아보기 링크를 클릭하여 앱을 수동으로 검색할 수 있습니다.

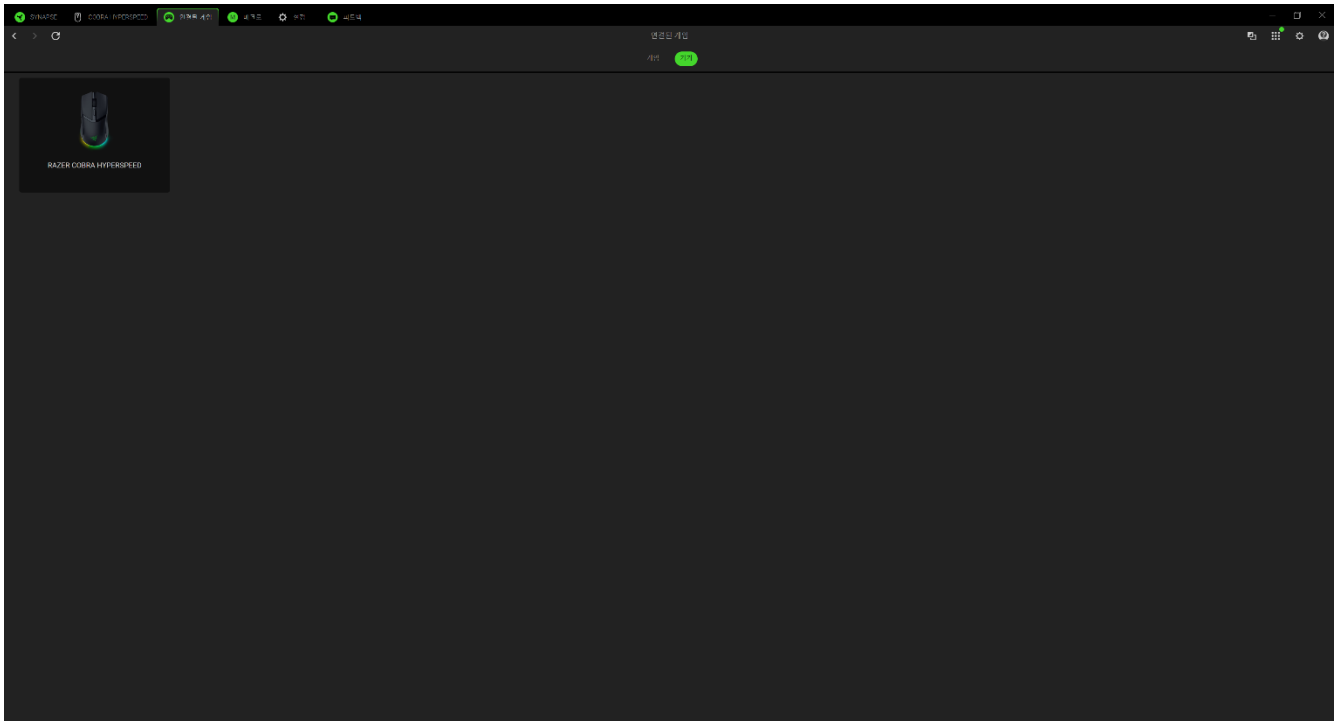

앱을 Razer 기기에 연결하려면 검색 상자에서 앱 왼쪽 상단의 체크 상자를 클릭합니다. 이렇게 하면 앱을 실행할 때마다 기기가 선택한 프로파일로 자동 설정됩니다.

매크로

일련의 복잡한 명령을 정확하게 실행해야 하는 경우 매크로가 필요합니다. 매크로는 키 입력, 버튼 누르기, 커서 움직임을 기록하여 기기에 바인딩하고 언제든지 실행할 수 있는 집합입니다.

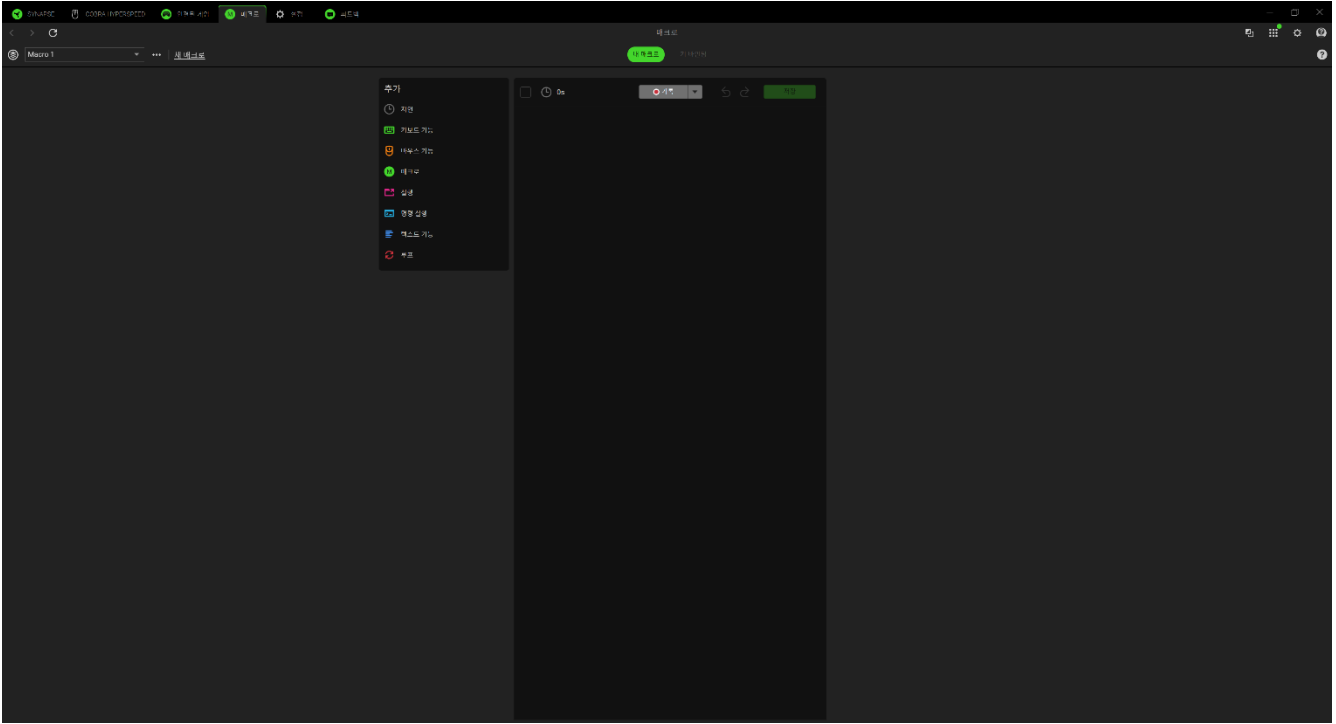

내 매크로

내 매크로 하위 탭에서는 이러한 매크로를 생성, 편집, 구성하여 Razer 기기의 키 또는 버튼에 할당할 수 있습니다. 매크로 옵션에 액세스하려면 아래 버튼을 사용하세요.

매크로 드롭다운 바



이 드롭다운 바를 클릭하면 이 기기에 대한 모든 매크로가 표시됩니다. 여기에서 특정 매크로를 검색하고, 매크로를 정렬하고, 새 폴더를 만들고, 새 매크로를 만들 수 있습니다. 매크로를 선택하면 매크로 이름 바꾸기, 복제 또는 삭제와 같은 기타 옵션이 활성화됩니다.

... 기타

이 버튼을 클릭하면 현재 매크로와 관련된 옵션이 있는 팝업이 열립니다.

새 매크로

이 링크를 사용하여 새 매크로를 빠르게 생성하고 선택할 수 있습니다.

매크로를 만들면 키 입력, 버튼 누르기, 커서 움직임을 녹화할 수 있습니다. 녹화 버튼()을 클릭하거나 드롭다운 메뉴 버튼()을 클릭하여 매크로를 커스텀 설정한 다음 아래 옵션으로 녹화를 시작할 수 있습니다.

- **시작 지연.** 녹화가 시작되기 전에 1~5 초 사이의 짧은 지연 시간을 설정합니다.
- **단축키.** 단축키를 지정하여 Razer Synapse 가 백그라운드에 있을 때에도 매크로 녹화를 시작할 수 있습니다.
- **지연 설정.** 각 명령 사이의 시간을 설정합니다.
- **마우스 동작 트래킹.** 마우스 동작 기록을 활성화하고 기록 방식에 대한 조건을 설정합니다.

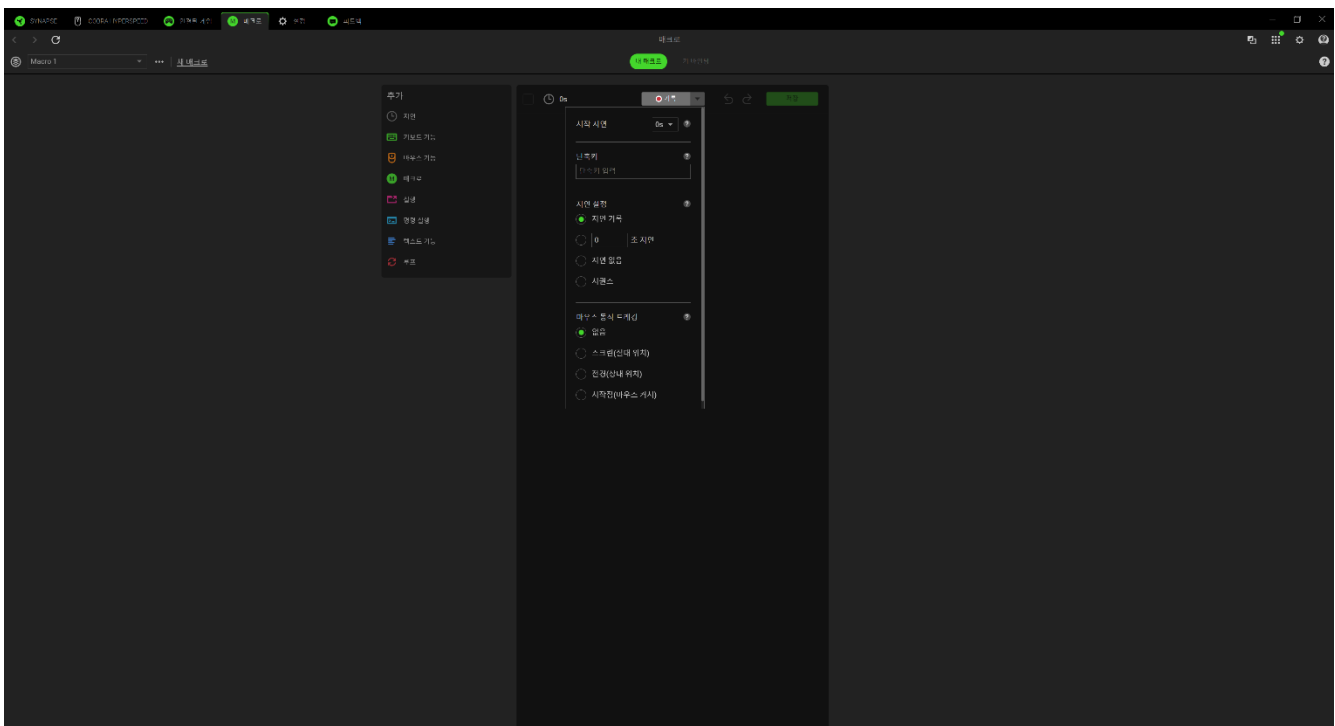

매크로 명령어 기록 후 중지 버튼()을 클릭하거나 단축키를 눌러서 세션을 종료합니다. 일단 매크로를 기록했으면 매크로 화면에서 각 명령을 선택하여 입력한 명령을 편집할 수 있습니다. 각각의 키스트로크 또는 버튼 누름은 첫 번째 명령이 화면의 맨 위에 보여지는 가운데 순차적으로 배열됩니다.

화면 왼쪽의 삽입 메뉴를 사용하면 지연 시간 추가, 키 입력 및 버튼 누르기, 매크로 내에 전체 매크로 그룹 삽입, 앱 실행, 명령 실행, 텍스트 입력, 매크로 내에서 명령 집합 반복 등의 기능을 사용할 수 있습니다.

키 바인딩

키 바인딩 하위 탭에서 선택된 매크로에 대한 단축키를 확인할 수 있습니다. 기기에 매크로 할당 버튼(+)을 클릭하면 매크로 탭을 벗어나지 않고도 원하는 키나 버튼에 매크로를 바인딩할 수 있습니다.

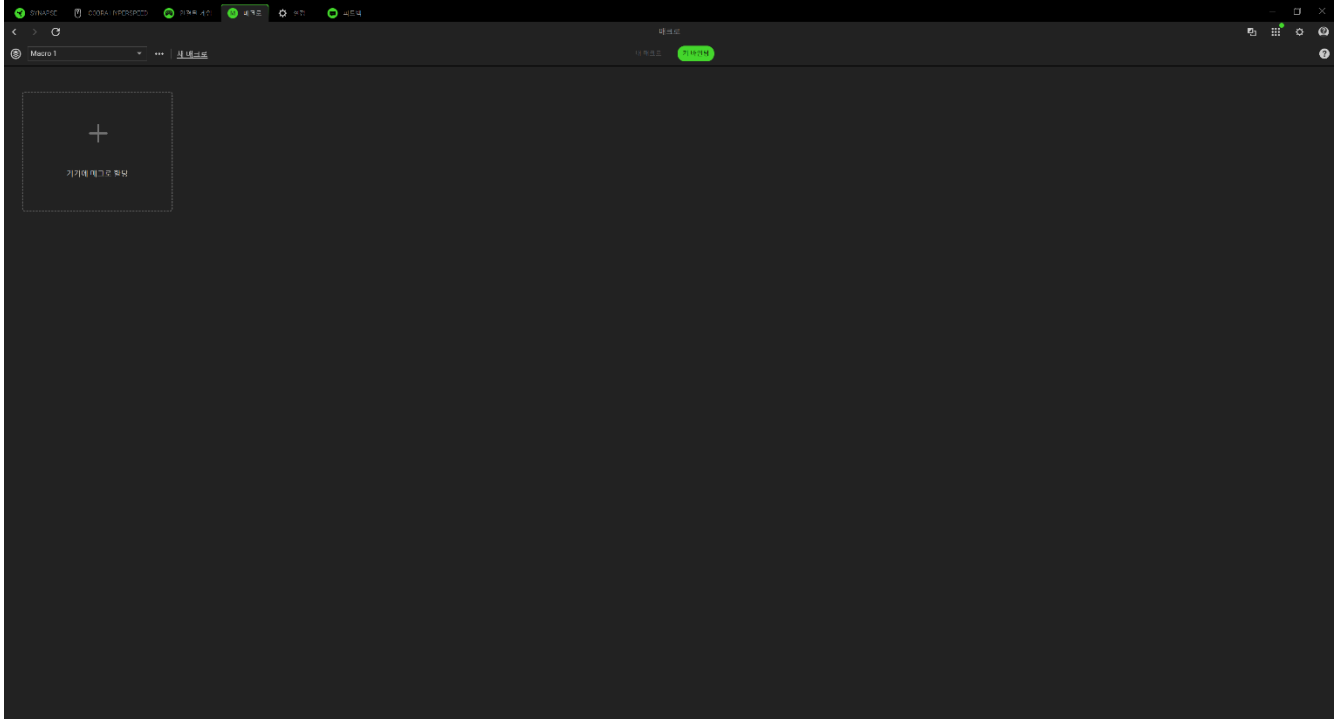

설정

(*) 버튼을 클릭하여 액세스할 수 있는 설정 탭에서는 아래 나열된 다양한 옵션을 구성할 수 있습니다.

Synapse

Synapse 하위 탭에서는 앱과 관련된 옵션을 찾을 수 있습니다.

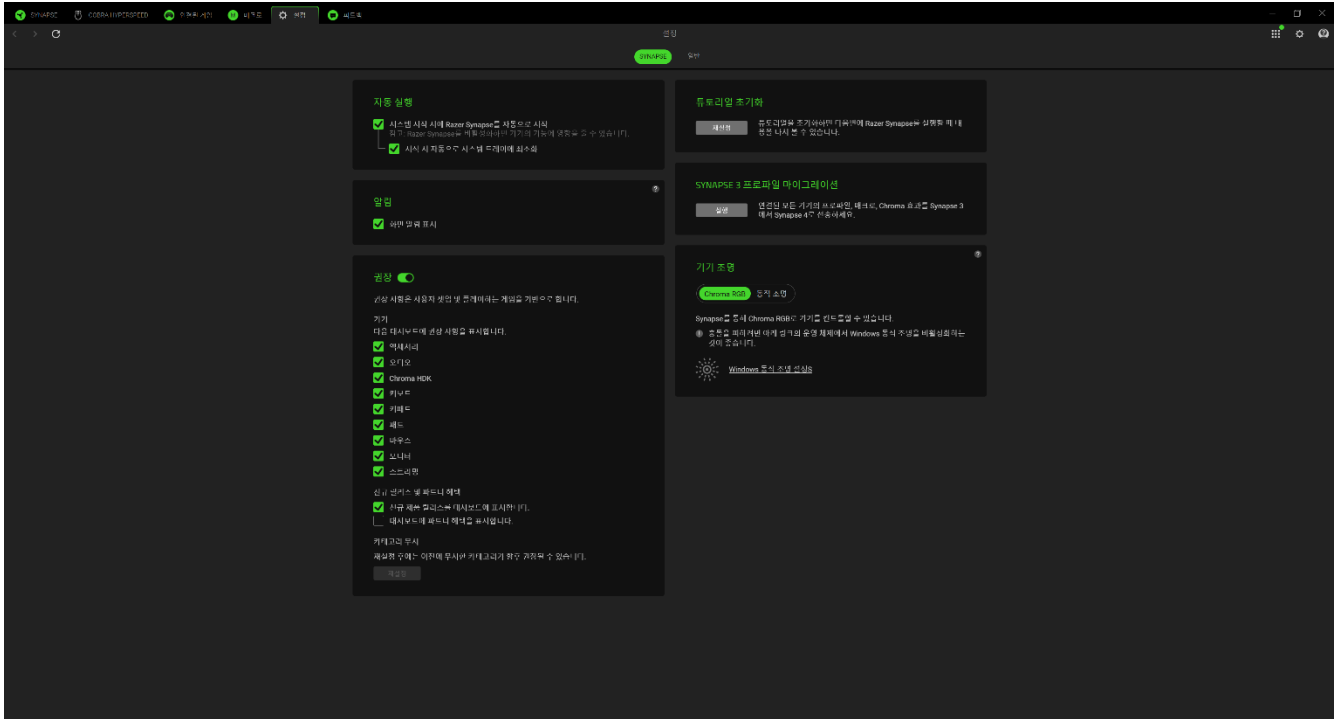

자동 실행

자동 실행 옵션을 사용하면 앱의 시작 동작을 구성할 수 있습니다.

권장

추천을 통해 설치된 기기와 연결된 게임을 기반으로 대시보드에 최신 제품 및 기능을 표시할 수 있습니다.

기기 조명

이 옵션을 사용하면 기기에서 조명 효과를 제어할 앱을 선택할 수 있습니다.

알림

알림 옵션을 사용하면 전체 화면 앱을 실행하는 경우에도 앱이 화면 알림을 표시할 수 있습니다.

튜토리얼 초기화

재설정 버튼을 선택하면 Razer Synapse 의 기능에 익숙해지는 데 도움이 되는 모든 튜토리얼이 다시 활성화됩니다.

일반

일반 하위 탭은 앱의 기타 옵션에 액세스하고 소프트웨어에 대한 추가 정보를 찾을 수 있는 섹션입니다.

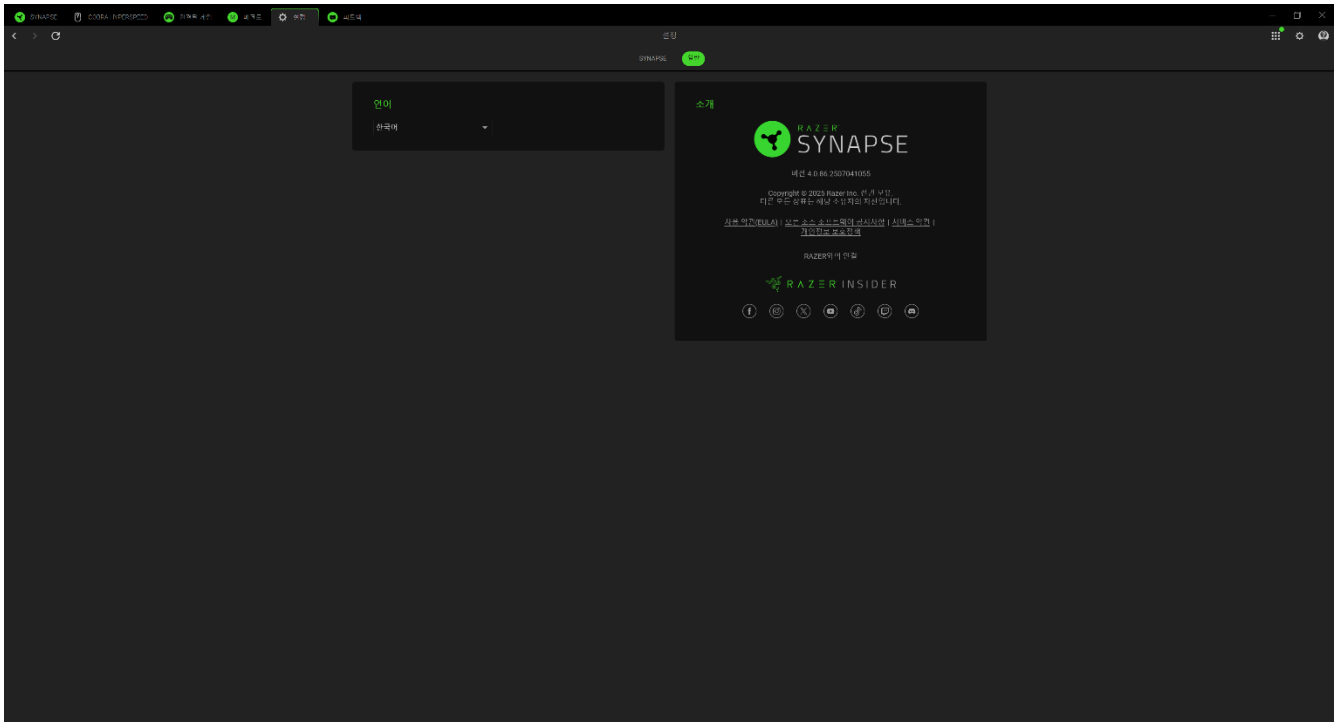

언어

이 옵션을 사용하면 Razer Synapse 의 표시 언어를 변경할 수 있습니다.

소개

소개 섹션에는 현재 소프트웨어 버전을 확인할 수 있고 저작권 문구가 표시되며 Razer 의 사용 약관에 대한 관련 링크가 제공됩니다. 이 옵션을 사용하여 Razer 의 소셜 커뮤니티에 빠르게 액세스할 수도 있습니다.

피드백

Razer Synapse 를 개선할 수 있도록 소프트웨어에 대한 의견, 제안, 문제점을 알려주세요. 이 탭을 사용하여 직접 문의하고 버그 신고에 대한 보상도 받을 수 있습니다.

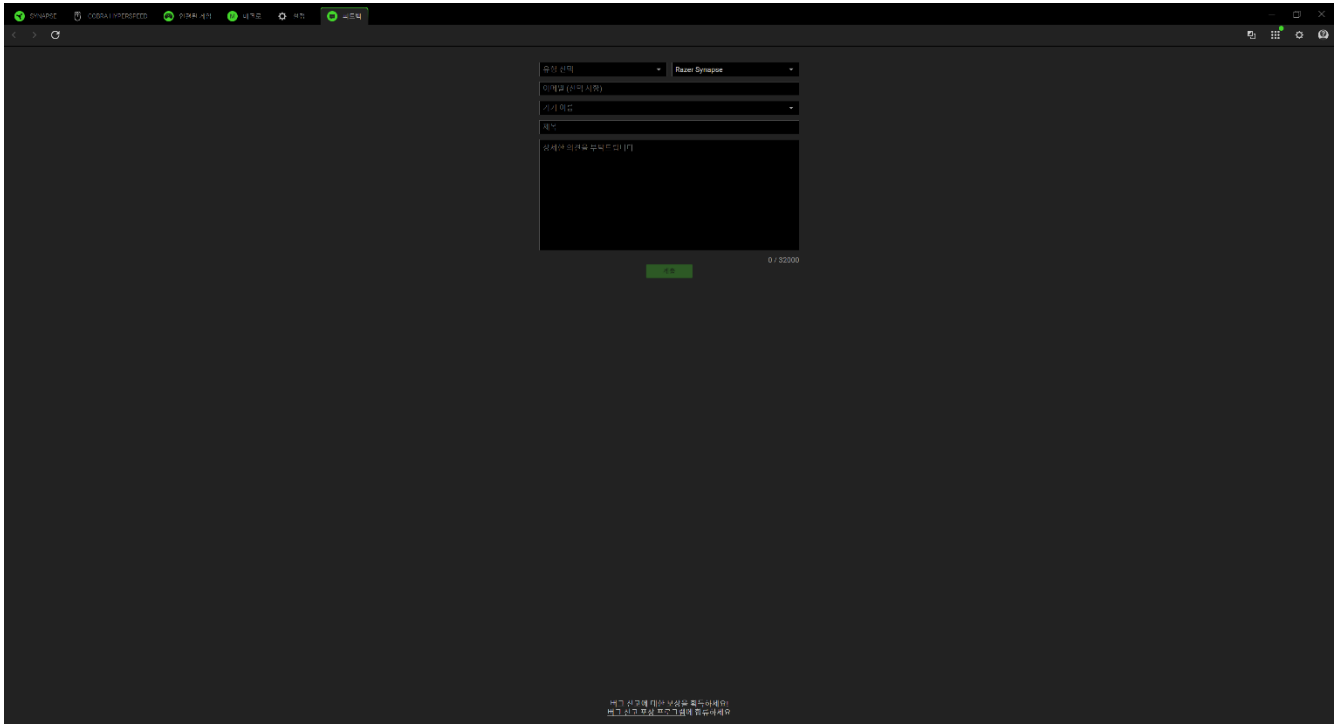

7. 안전 및 유지관리

안전 지침

다음은 Razer Cobra Hyperspeed 를 가장 안전하게 사용하기 위해 따라야 할 지침입니다.

기기 사용에 문제가 있거나 문제 진단으로 해결되지 않으면 기기를 분리하고 Razer 핫라인으로 연락하거나 support.razer.com 을 방문하여 지원을 받으십시오.

기기를 분해하지 말고(분해하는 경우 보증이 무효가 됨) 비정상적인 전류 부하에서 기기를 작동하지 마십시오.

기기를 물기가 있거나 습한 곳에 두지 마십시오. 지정된 온도 범위(0°C(32°F) ~ 40°C(104°F)) 내에서만 기기를 작동하십시오. 온도가 이 범위를 초과하는 경우 기기의 플러그를 뽑고/뽑거나 스위치를 꺼서 최적의 수준으로 온도를 안정화하십시오.

마우스의 트래킹 빔을 직접 바라보거나 다른 사람의 눈에 빔을 비추지 마십시오. 트래킹 빔은 맨눈으로 볼 수 없고 상시 켜짐 모드로 설정됩니다.

편안함

연구에 따르면 장시간 반복적인 동작, 컴퓨터 주변기기의 부적절한 위치, 올바르지 않은 자세, 나쁜 습관으로 인해 육체적인 불편함과 신경, 힘줄, 근육 손상이 초래되는 것으로 밝혀졌습니다. 아래는 Razer Cobra Hyperspeed 를 사용하는 동안 부상을 방지하고 최적의 편안함을 보장하는 몇 가지 지침입니다.

- 키보드와 모니터를 사용자의 바로 앞에 놓고 그 옆에 마우스를 놓으십시오. 팔꿈치가 자신의 몸 옆에 위치하고 너무 멀리 떨어져 있지 않으며 키보드가 쉽게 닿을 수 있도록 하십시오.
- 의자와 탁자의 높이를 조정하여 키보드와 마우스가 팔꿈치 또는 그 아래의 높이에 놓이도록 하십시오.
- 발을 잘 받치고 자세를 똑바로 유지하여 어깨를 편안하게 하십시오.
- 게임 중 손목을 편안하게 하고 똑바로 펴십시오. 양손으로 동일한 동작을 반복하는 경우 양손을 장시간 구부리거나, 펴거나 꼬지 마십시오.
- 손목을 장시간 동안 딱딱한 표면에 놓지 마십시오. 게임을 진행하는 동안 손목 받침대로 손목을 보호하십시오.
- 게임 중 반복적이거나 불편한 동작을 최소화할 수 있도록 자신의 게임 스타일에 맞게 키보드의 키를 사용자 설정하십시오.

- 하루 종일 같은 자세로 앉아 있지 마십시오. 일어나서 책상과 떨어진 자리에서 팔, 어깨, 목, 다리 운동을 하십시오.

마우스를 사용하는 동안 손, 손목, 팔꿈치, 어깨, 목 또는 등에 고통, 저림 또는 얼얼함 같은 신체적 불편을 느끼는 경우 즉시 전문의에게 진찰을 받으십시오.

유지관리 및 사용

Razer Cobra Hyperspeed 는 최소한의 유지관리를 통해 최적의 상태를 유지합니다. 먼지가 쌓이지 않도록 한 달에 한 번씩 기기를 컴퓨터에서 분리하여 부드러운 천 또는 면봉으로 청소하는 것이 좋습니다. 비누 또는 강한 세척 용제는 사용하지 마십시오.

최상의 동작 및 제어 경험을 얻으려면 Razer 의 프리미엄 마우스 패드를 사용하는 것이 좋습니다. 일부 표면은 피트에 고르지 않은 마모를 야기하므로 지속적인 주의를 요하고 궁극적으로는 교체해야 합니다.

Razer Cobra Hyperspeed 의 센서가 특히 Razer 마우스 패드에 맞게 ‘조율’되거나 최적화되었음을 주목해 주십시오. 이는 Razer Cobra Hyperspeed 가 Razer 마우스 패드와 함께 사용할 때 최상의 관독 및 추적 성능을 발휘하는 것을 확인하기 위해 해당 센서를 폭넓게 테스트했음을 의미합니다.

8. 법률 용어

저작권 및 지적 재산권 정보

©2025 Razer Inc. 판권 보유. Razer, "For Gamers. By Gamers.", "Powered by Razer Chroma" 로고는, 삼두사 로고, Razer 로고는 미국 및 다른 국가에 등록된 Razer Inc 및/또는 제휴사의 등록상표입니다. 다른 모든 상표는 해당 기업의 자산입니다. 다른 모든 상표는 해당 기업의 자산이며 여기에 언급된 기타 회사 및 제품 명은 해당 기업의 상표일 수 있습니다

Bluetooth® 단어 표장과 로고는 Bluetooth SIG, Inc.의 등록 상표이며, Razer 는 해당 상표를 라이선스에 따라 사용합니다.

Windows 및 Windows 로고는 Microsoft 그룹의 상표입니다.

Razer Inc. (이하 “Razer”) 에 본 마스터 가이드의 제품과 관련된 저작권, 상표권, 영업 비밀, 특허권, 특허 출원 또는 기타 지적 재산권 (등록 또는 비등록) 이 있을 수 있습니다. 본 마스터 가이드를 가지고 있다고 해서 그와 같은 저작권, 상표권, 특허권 또는 기타 지적 재산권에 대한 사용권이 부여되는 것은 아닙니다. 본 Razer Cobra Hyperspeed (이하 “제품”)은 포장 등의 사진에서 보는 것과 다를 수 있습니다. Razer 는 이러한 차이점 또는 발생할 수 있는 오류에 대해 아무런 책임이 없습니다. 이 설명서에 포함된 정보는 사전 통보 없이 변경될 수 있습니다.

제한된 제품 보증

제한된 제품 보증에 관한 현재 최신 조건을 확인하시려면 razer.com/warranty 을 방문해 주십시오.

책임의 제한

Razer 는 어떠한 경우에도 제품의 배포, 판매, 재판매, 사용 또는 제품을 사용할 수 없음으로 인해 발생하는 어떠한 이익의 손실, 정보나 데이터의 손실, 기타 특수, 우발적, 간접적, 처벌적 또는 결과적이거나 부수적인 손해에 대해 책임지지 않습니다. 어떠한 경우에도 Razer 의 책임은 제품의 소매 구입 가격을 초과하지 않습니다.

일반 사항

이러한 조항은 제품을 구입한 사법 관할 구역의 법률에 따라 관할되며 해석됩니다. 여기에 있는 어떤 조항이 유효하지 않거나 재판상 강행할 수 없는 경우 그러한 조항(유효하지 않거나

강행할 수 없는 한)은 영향을 미치지 않고 배제되지만 나머지 조항은 유효합니다. Razer 는 언제라도 사전 통보 없이 어떤 조건이든 수정할 권리를 보유합니다.