



RAZER COBRA HYPERSPEED

HANDBUCH

INHALT

| | |
|---|----|
| 1. LIEFERUMFANG | 2 |
| 2. DAS BRAUCHST DU | 4 |
| 3. HOL DIR DAS KOMPLETTPAKET..... | 4 |
| 4. ERSTE SCHRITTE | 5 |
| 5. SO VERWENDEST DU DEINE RAZER COBRA HYPERSPEED | 9 |
| 6. SO KONFIGURIERST DU DEINE RAZER COBRA HYPERSPEED | 10 |
| 7. SICHERHEIT UND WARTUNG | 35 |
| 8. RECHTLICHE HINWEISE | 37 |

1. LIEFERUMFANG

- Razer Cobra Hyperspeed

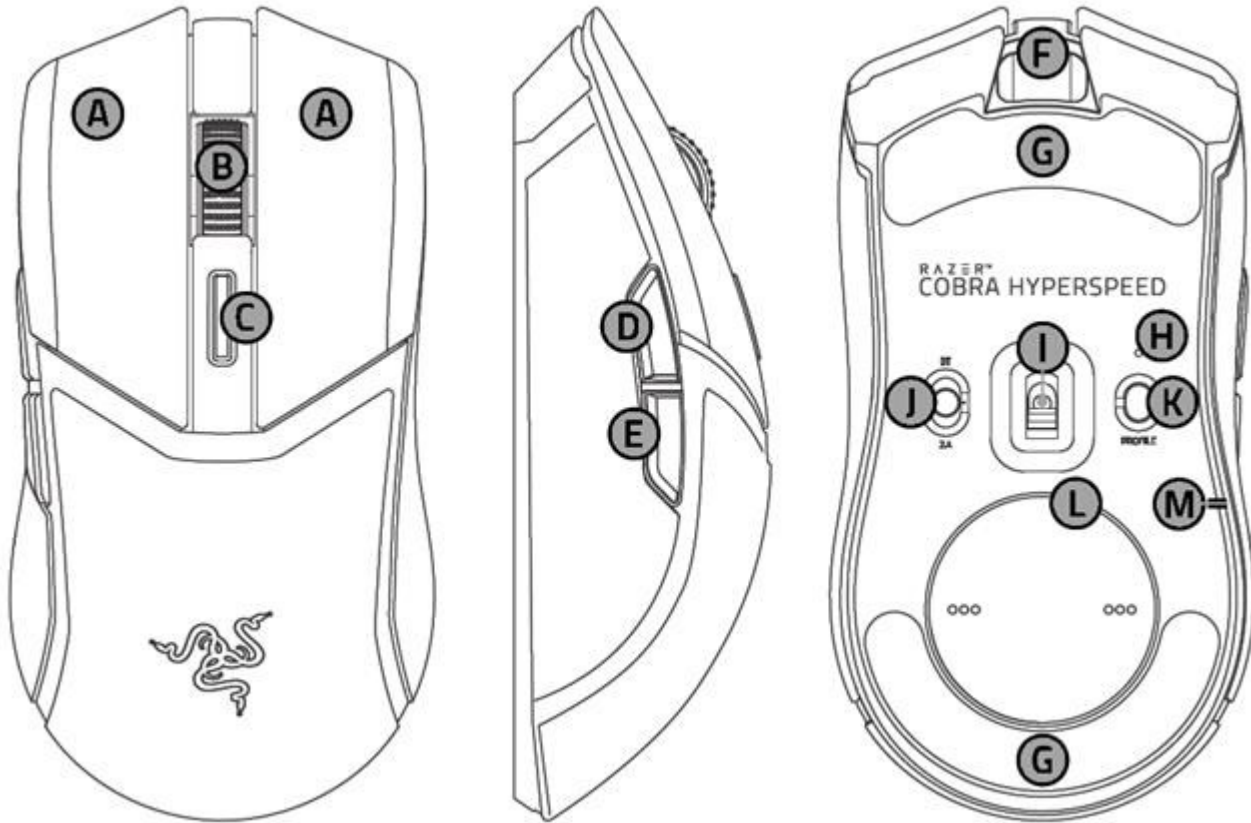

- A.** Optische Maus-Switches von Razer™ der 4. Generation
 - Linke Maustaste
 - Rechte Maustaste
- B.** Optisches Musrad von Razer™
- C.** Multifunktionstaste
 - DPI + (Drücken)
 - KI-Prompt-Assistenten aufrufen (Halten)
- D.** Maustaste 5
- E.** Maustaste 4
- F.** USB-Anschluss (Typ-C)
- G.** Ultraslick-Gleitfüße

- H.** Profil-Anzeige
- I.** Optischer Razer™ Focus X 26K Sensor
- J.** Umschalter
 - Bluetooth
 - Ausschalten
 - Razer™ HyperSpeed Wireless (2,4 GHz)
- K.** Profil-Taste
- L.** Fach für kabellosen USB-Adapter/Abdeckungspuck**
- M.** Razer Chroma-Unterbodenbeleuchtung mit 3 Zonen



Die DPI-Stufen sind wie folgt: 400, 800, 1600 (Standard), 3200 und 6400. Anpassbar per Razer Synapse.

**Der Abdeckungspuck ist austauschbar mit dem Razer Wireless Charging Puck zum kabellosen Aufladen per Razer Mouse Dock Pro (beides separat erhältlich).

- Razer™ HyperSpeed Wireless-Adapter + USB-Verlängerung



- USB-Kabel (Typ A auf Typ C)

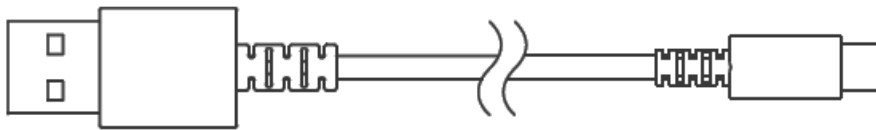

- Wichtige Produktinformationen

2. DAS BRAUCHST DU

PRODUKTANFORDERUNGEN

- USB-Anschluss (Typ-A) oder Bluetooth

RAZER SYNAPSE-ANFORDERUNGEN

- Windows® 10 64 Bit (oder höher)
- Internetverbindung für Software-Installation

3. HOL DIR DAS KOMPLETTPAKET

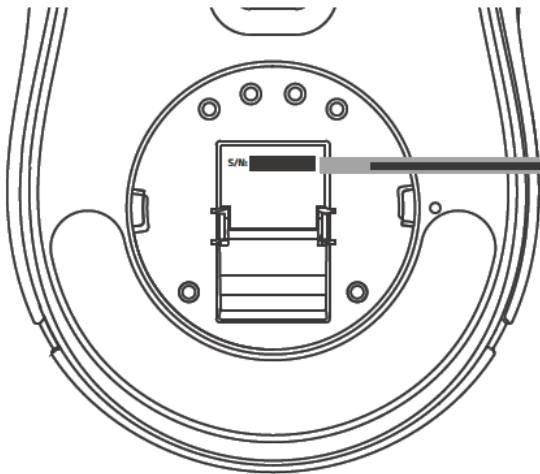

Die Seriennummer deines Produktes kannst du hier finden.



Registrierte dein Produkt und hol dir exklusive Vorteile
razerid.razer.com/warranty

4. ERSTE SCHRITTE

SO LÄDST DU DEINE MAUS AUF

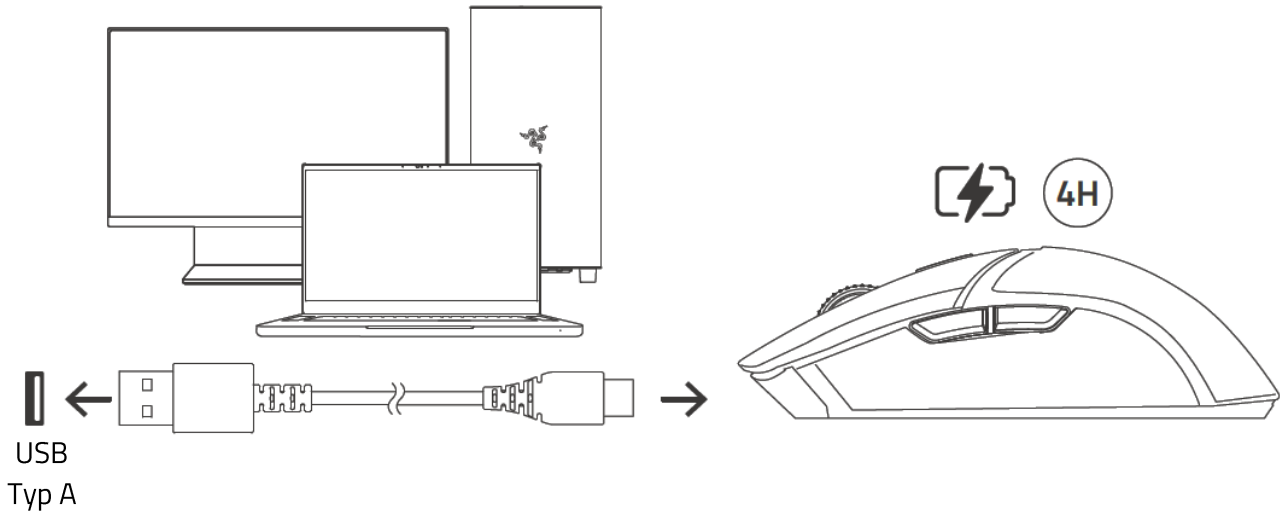

i *Verbinde deine Razer Cobra Hyperspeed am besten direkt per mitgeliefertem Ladekabel mit einem USB-Anschluss an deinem Computer.*

AKKUSTAND-BENACHRICHTIGUNG

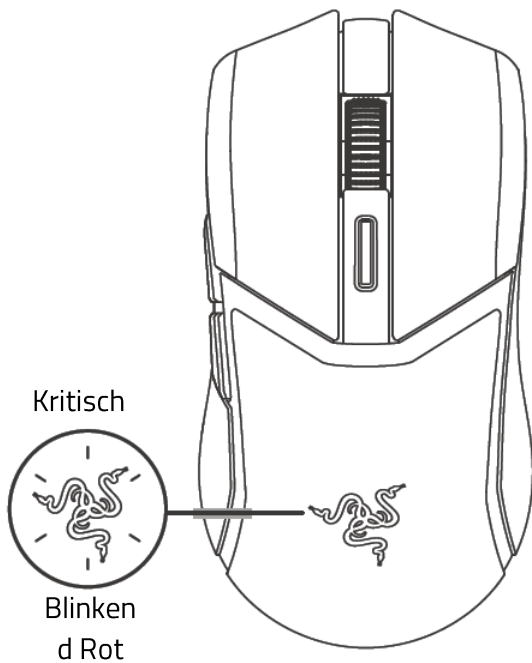

SO VERBINDEST DU DEIN GERÄT

KABELGEBUNDENER MODUS

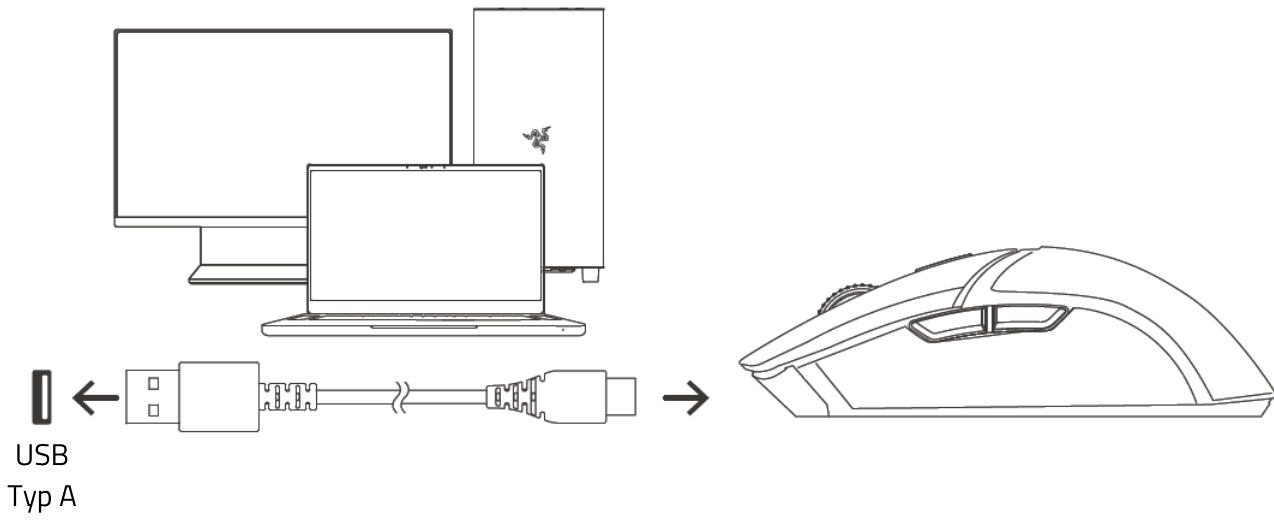

RAZER™ HYPERSPEED WIRELESS

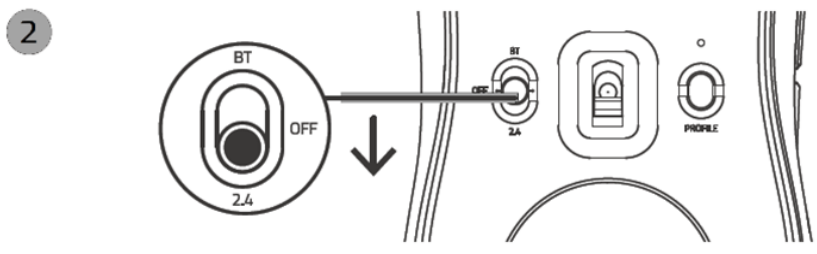
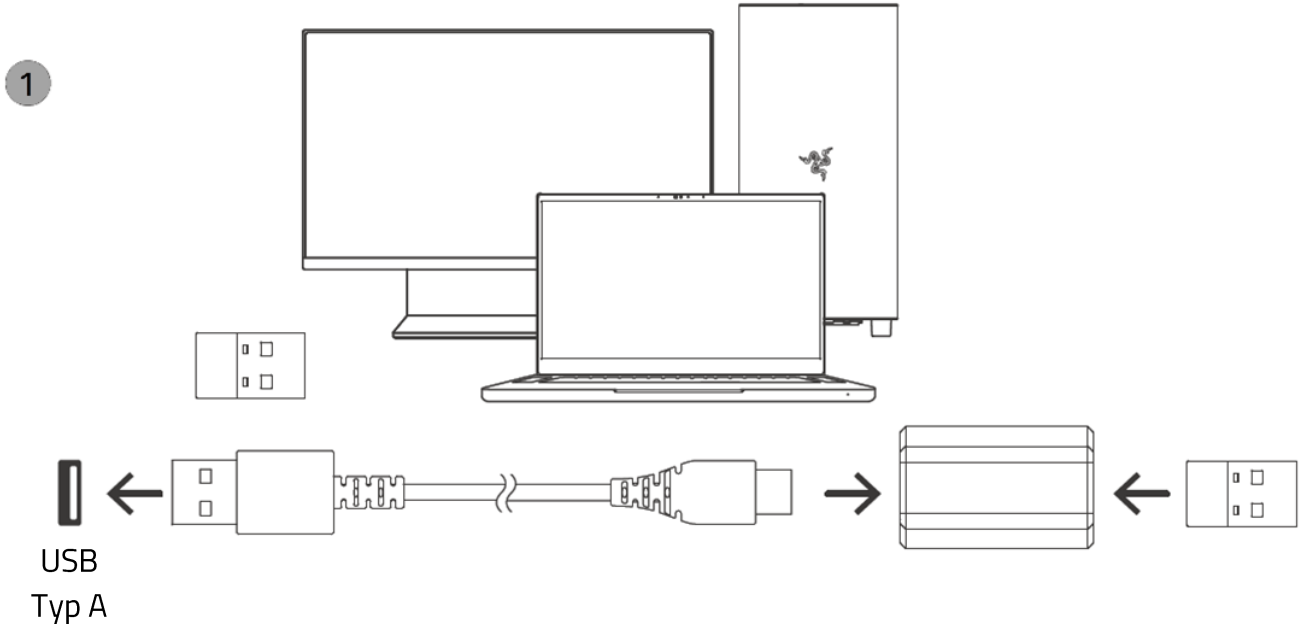

3

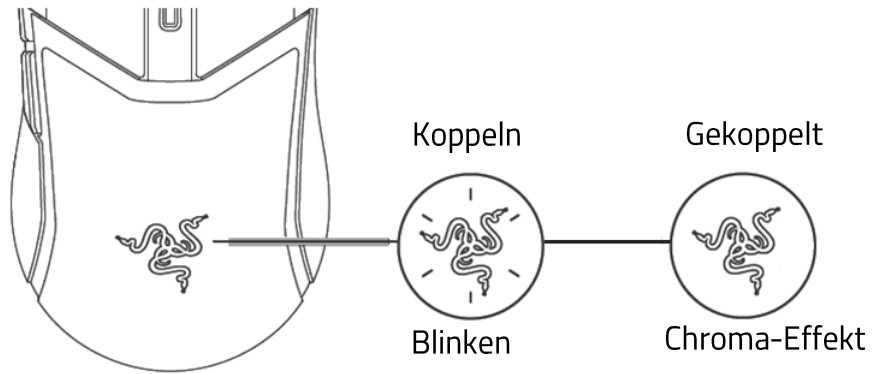

BLUETOOTH-MODUS

1

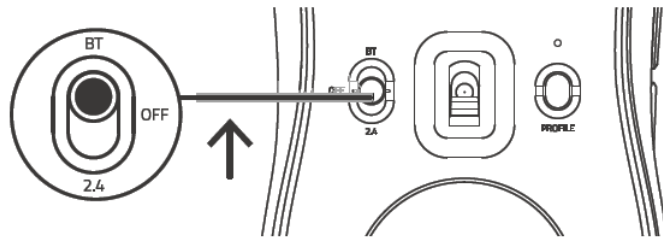

2

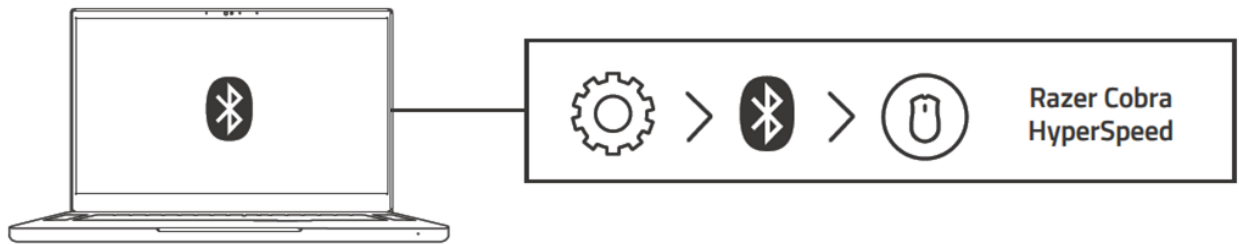

3

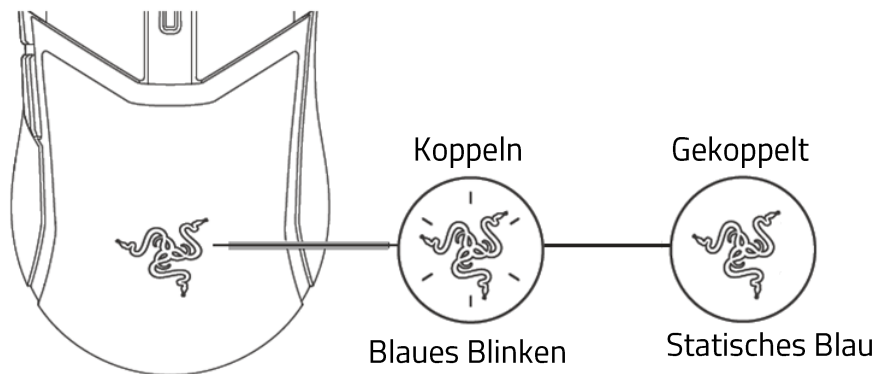

Bluetooth-Kopplungsmodus reaktivieren

1

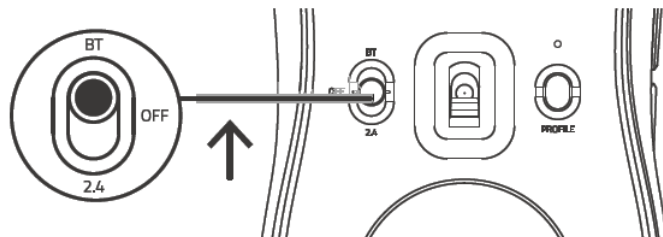

2

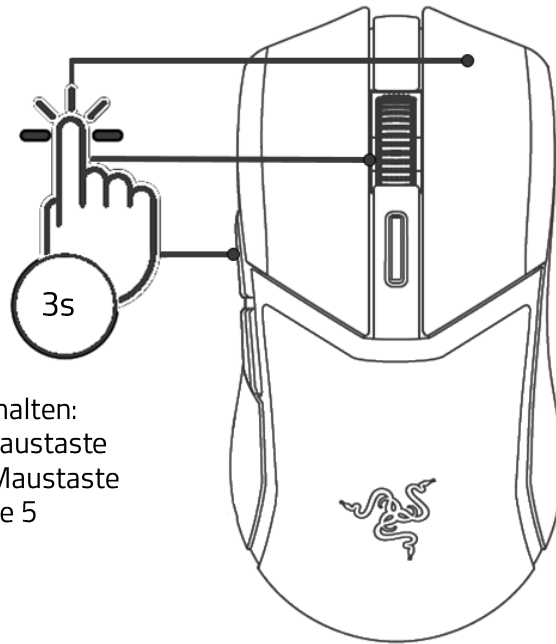

- Drücken und halten:
- Rechte Maustaste
 - Mittlere Maustaste
 - Maustaste 5

3

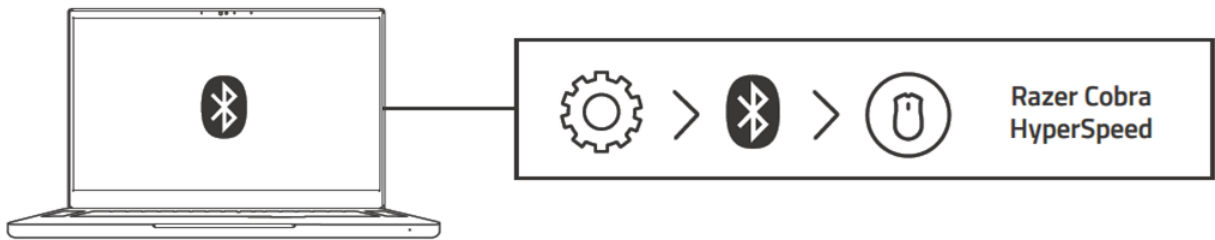

4

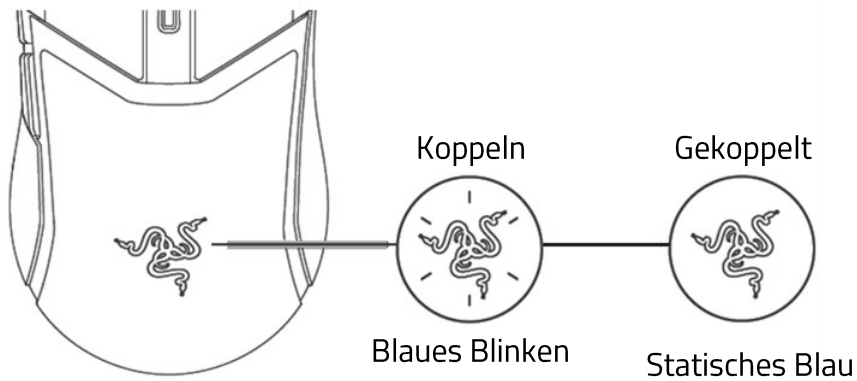

5. SO VERWENDEST DU DEINE RAZER COBRA HYPERSPEED

SO KONFIGURIERST DU DEINE MAUS

Bis zu 5 Profile lassen sich per Razer Synapse App in deiner Razer Cobra Hyperspeed speichern, damit du sie auch mit Systemen verwenden kannst, auf denen die App nicht installiert ist. Drücke die Profil-Taste, um die verschiedenen Profile durchzuschalten. Die Farbe der Profil-Anzeige zeigt an, welches Profil gerade ausgewählt ist.

| Profil | Zugewiesene Farbe |
|----------------|-------------------|
| Aktives Profil | Weiß |
| Profil 1 | Rot |
| Profil 2 | Grün |
| Profil 3 | Blau |
| Profil 4 | Türkis |

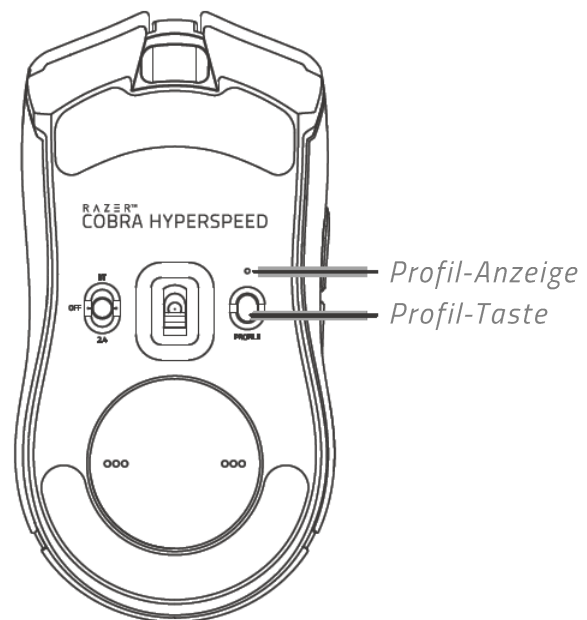

i *Installiere bei Aufforderung Razer Synapse oder lade dir das Installationsprogramm von [razer.com/synapse](https://www.razer.com/synapse) herunter. Per Razer Synapse kannst du die Beleuchtung der Maus anpassen, ihre multifunktionale Trigger-Taste sowie die anderen Tasten konfigurieren und sogar verschiedene Profile für unterschiedliche Spielstile definieren.*

Mehr über deine Maus in Gaming-Qualität findest du unter support.razer.com.

6. SO KONFIGURIERST DU DEINE RAZER COBRA HYPERSPEED

 *Hinweis: Dieses Handbuch bietet einen Überblick über das neue Razer Synapse und behandelt unter Umständen einige der Features deines Geräts nur zum Teil. Das neue Razer Synapse benötigt eine Internet-Verbindung für Installation, Aktualisierung, Nutzung und Speichern cloud-basierter Features. Die Registrierung für eine Razer ID ist empfohlen, aber optional. Bei allen hier aufgeführten Features sind Änderungen vorbehalten, abhängig von der aktuellen Softwareversion, verbundenen Geräten und installierten Add-ons.*

SYNAPSE

Die Registerkarte "Synapse" ist die Standardregisterkarte, wenn du Razer Synapse zum ersten Mal startest. Mithilfe der folgenden Schaltflächen navigierst du auf der Benutzeroberfläche:

— Minimieren

Klicke auf diese Schaltfläche, um die App in der Taskleiste zu minimieren, während sie im Hintergrund aktiv ist.

□ Maximieren

Diese Schaltfläche dehnt das Browser-Fenster auf den gesamten Bildschirm aus. Um das Fenster in seiner ursprünglichen Größe wiederherzustellen, klicke erneut auf die Schaltfläche "Maximieren".

× Schließen

Diese Schaltfläche schließt alle relevanten Registerkarten und beendet die App vollständig.

< Vorherige Registerkarte

Klicke auf diese Schaltfläche, um zur zuletzt besuchten Registerkarte zurückzukehren.

> Nächste Registerkarte

Klicke auf diese Schaltfläche, um zur nächsten Seite zu gelangen, falls du zuvor auf die Schaltfläche "Vorherige Registerkarte" geklickt hast.

↻ Registerkarte "Aktualisieren"

Diese Schaltfläche lädt die aktuelle Seite erneut. Nützlich, falls eine Seite nicht richtig angezeigt wird oder du wirklich den aktuellsten Content sehen möchtest.

Update herunterladen

Erscheint diese Schaltfläche, wurden Änderungen an der App vorgenommen. Nützlich, falls eine Seite nicht richtig angezeigt wird oder du wirklich den aktuellsten Content sehen möchtest.

Mehr

Klicke auf diese Schaltfläche, um ein Pop-up erscheinen zu lassen, mit dessen Hilfe du ganz leicht auf deine Registerkarten "Geräte", "Module" und "Andere installierte Apps" zugreifen kannst.

Einstellungen

Klicke auf diese Schaltfläche, um die Registerkarte "Einstellungen" zu öffnen, wo du im Handumdrehen die Einstellungen dieser App anpassen kannst.

Profil

Diese Schaltfläche öffnet ein Pop-up, mit dem du auf die Optionen "Anmelden", "Feedback", "Diese Software bewerten", "WLAN-Gerät hinzufügen" und "Verlassen" zugreifen kannst.

Info

Lässt du den Mauszeiger über dieser Schaltfläche verweilen, erscheinen zusätzliche Informationen zu einem Feature oder einer Funktion.

Cockpit

Die Registerkarte "Cockpit" bietet dir eine Übersicht über Razer Synapse. Von dort aus kannst du auf alle deine Razer Geräte, Module und Online-Dienste zugreifen.

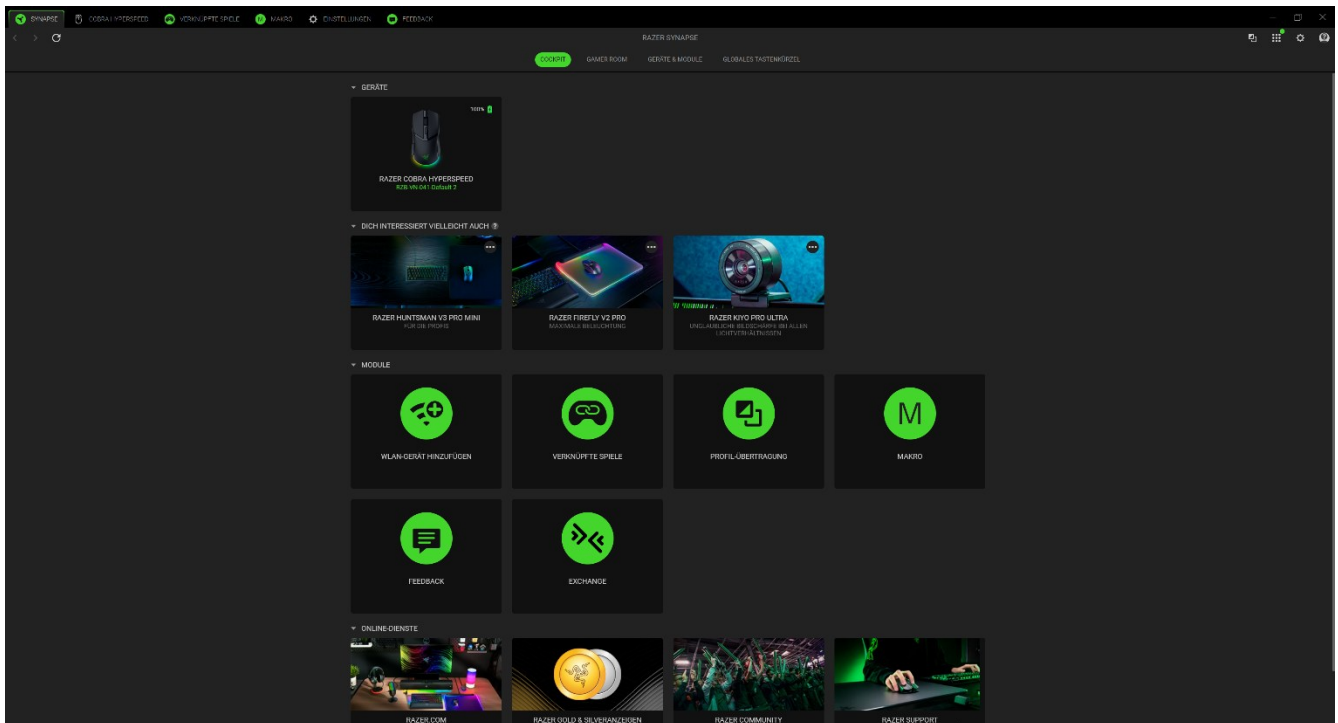

Gamer Room

Die Registerkarte "Gamer Room" zeigt dir alle Geräte an, die Razer Aether-Beleuchtung unterstützen. Hier kannst du dir deine Geräte mit Gamer Room-Unterstützung ansehen und sie verwalten.

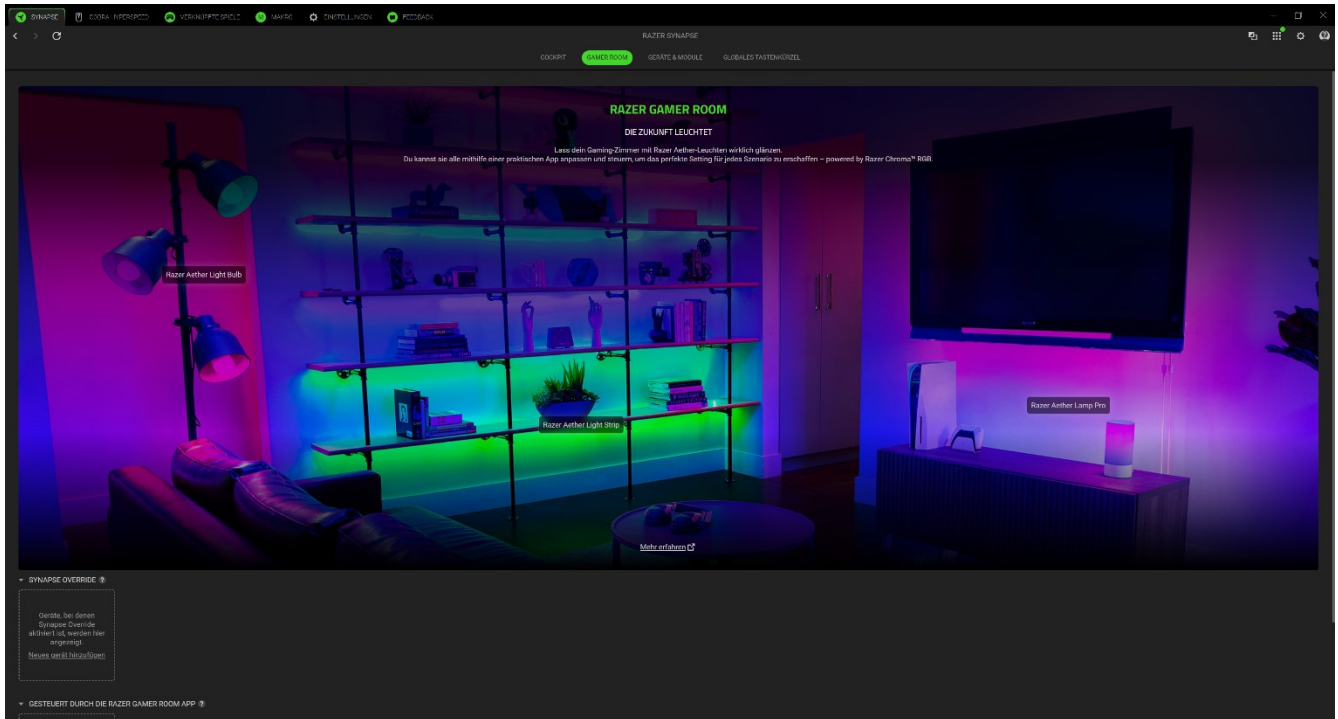

Synapse Override

Hier kannst du die Beleuchtung deines Geräts auswählen und anpassen. Lass sie auf Spiele mit Razer Chroma-Unterstützung und Chroma Connect Apps reagieren.

Gesteuert durch die Gamer Room App

Hier siehst du alle unterstützten Geräte, die von der Gamer Room App gesteuert werden.

Geräte & Module

Unter der Registerkarte "Module" werden alle installierten und zur Installation verfügbaren Module angezeigt.

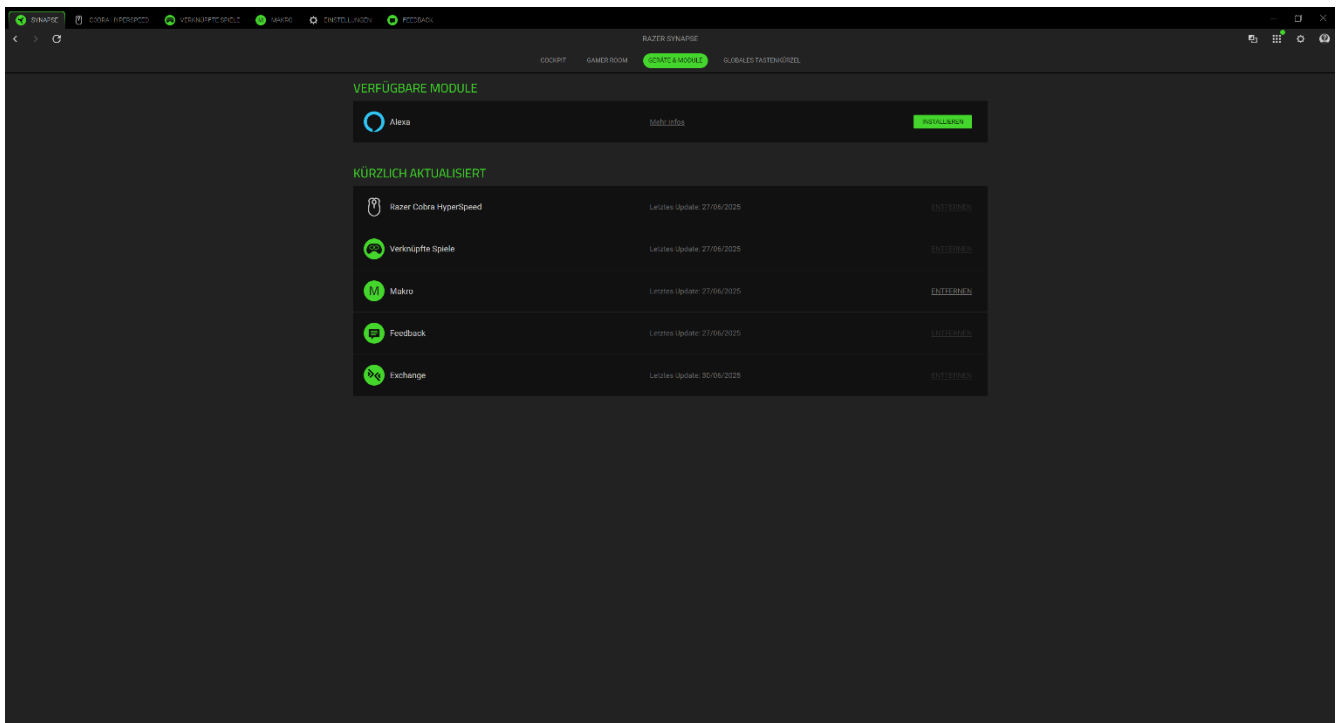

Globale Tastenkürzel

Du kannst Aktionen oder Razer Synapse-Funktionen benutzerdefinierten Tastenkombinationen zuweisen, die dann für alle Geräteprofile gelten.

! *Nur Eingaben von Geräten, die Razer Synapse unterstützen, werden erkannt.*

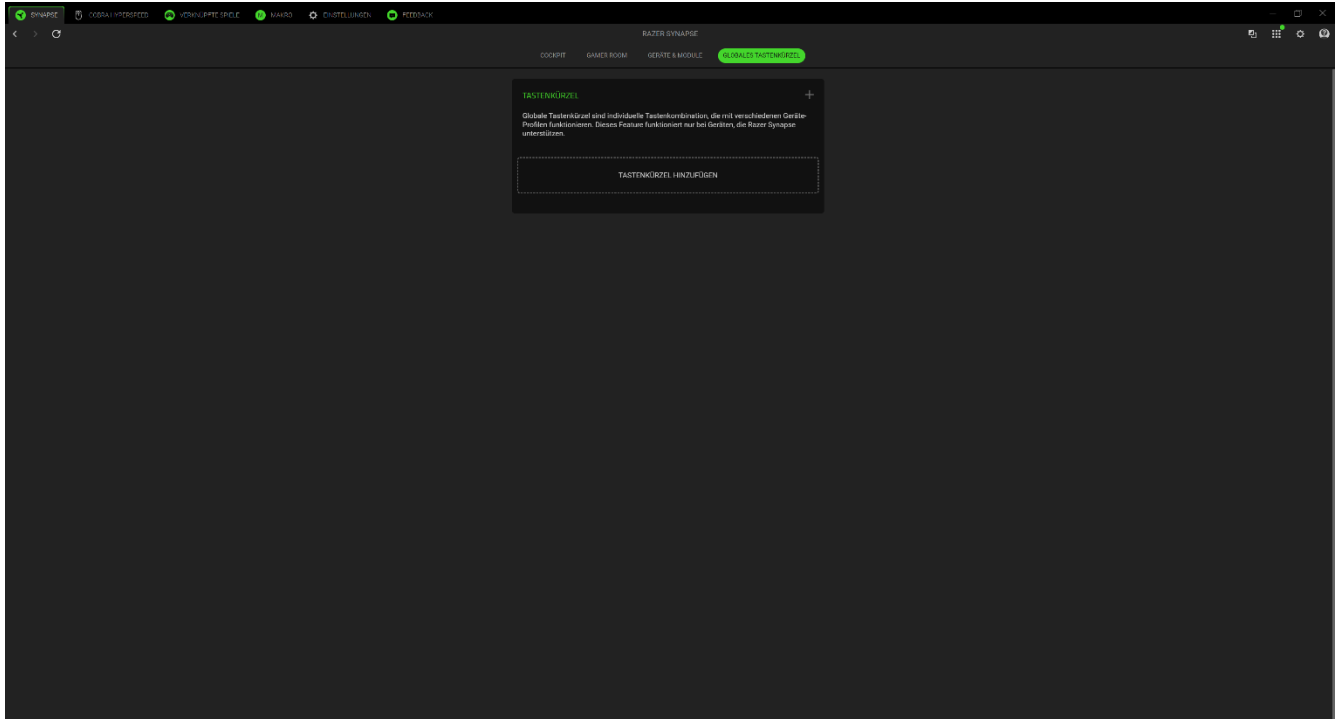

COBRA HYPERSPEED

Die Registerkarte "Cobra Hyperspeed" ist die wichtigste für deine Razer Maus. Von dort aus kannst du die Einstellungen deines Geräts anpassen, etwa Tastenbelegung, gespeicherte Profile und DPI-Empfindlichkeit, Abtastrate und Beleuchtung. Alle Änderungen, die unter dieser Registerkarte vorgenommen werden, speichert das Programm automatisch auf deinem System und in der Cloud. Mithilfe der folgenden Schaltflächen hast du Zugriff auf deine Profil-Optionen:

▾ Dropdown-Liste "Profile"

Klicke auf diese Dropdown-Liste, um alle Profile für dieses Gerät zu sehen und schnell das Profil zu wechseln.

☰ Diverses

Klicke auf diese Schaltfläche, um ein Pop-up mit Optionen zu deinem aktuellen Profil zu öffnen.

💾 Integrierte Profile

Hat dein Gerät einen integrierten Speicher, wird dir per Klick auf diese Schaltfläche der verbleibende Speicherplatz angezeigt. Du kannst auf deinem Gerät gespeicherte Profile transferieren oder ändern.

Anpassen

Die Registerkarte "Anpassen" dient zur Anpassung der Tastenbelegung deiner Maus.

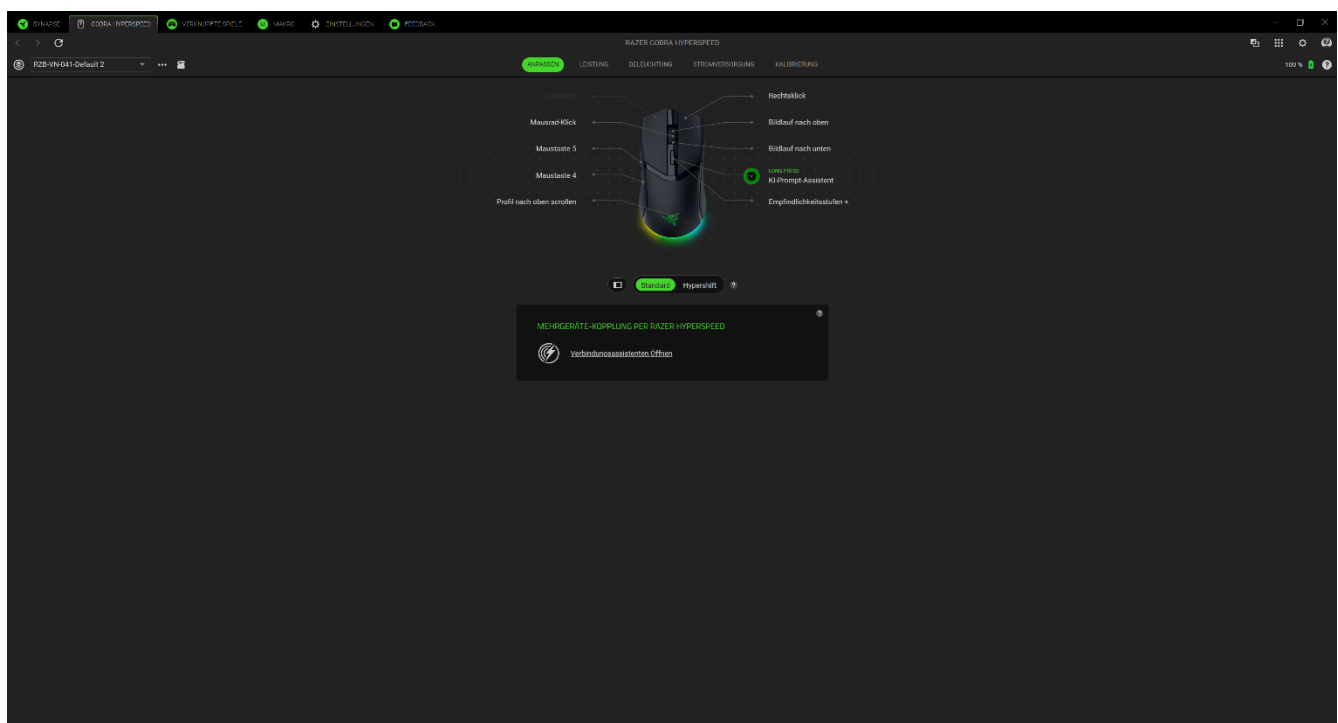

Profil

In deinem Profil werden die Einstellungen für alle deine Razer Produkt gespeichert. Standardmäßig basiert die Profilbezeichnung auf deinem Systemnamen. Klicke auf die Dropdown-Liste (▾), um alle Profile für dieses Gerät zu sehen und schnell das Profil zu wechseln. Um ein Profil hinzuzufügen, umzubenennen, zu exportieren, zu duplizieren oder zu löschen, klicke die Schaltfläche (⋮) an.

Razer Hypershift

Im Razer Hypershift-Modus steht dir ein zweiter Satz an Tastenzuordnungen zur Verfügung, den du aktivierst, indem du die Hypershift-Taste gedrückt hältst. Die Razer Hypershift-Taste ist standardmäßig bei Tastaturen, die Razer Synapse unterstützen, die fn-Taste. Allerdings kannst du jede Maustaste als Razer Hypershift-Taste verwenden.

Mehrgeräte-Verbindung per Razer HyperSpeed

Nutze dieses Feature, um ein zusätzliches Razer HyperSpeed-kompatibles Gerät mit dem kabellosen USB-Adapter deiner Razer Cobra HyperSpeed zu koppeln. Da der kabellose USB-Adapter gleichzeitig eine Tastatur und eine Maus unterstützen kann, brauchst du keine separaten Adapter für jedes Peripheriegerät mehr.



Deine Razer Cobra HyperSpeed muss kabellos per Razer HyperSpeed (2,4 GHz) verbunden sein, damit du dieses Feature nutzen kannst. Jedes Peripheriegerät kann immer nur mit einem Adapter verbunden sein.

Menü 'Neu zuweisen'

Klicke auf die Schaltfläche für das Menü "Neu zuweisen" (), um dir alle aktuellen Tastenzuweisungen für deine Razer Maus anzusehen und zu ändern.

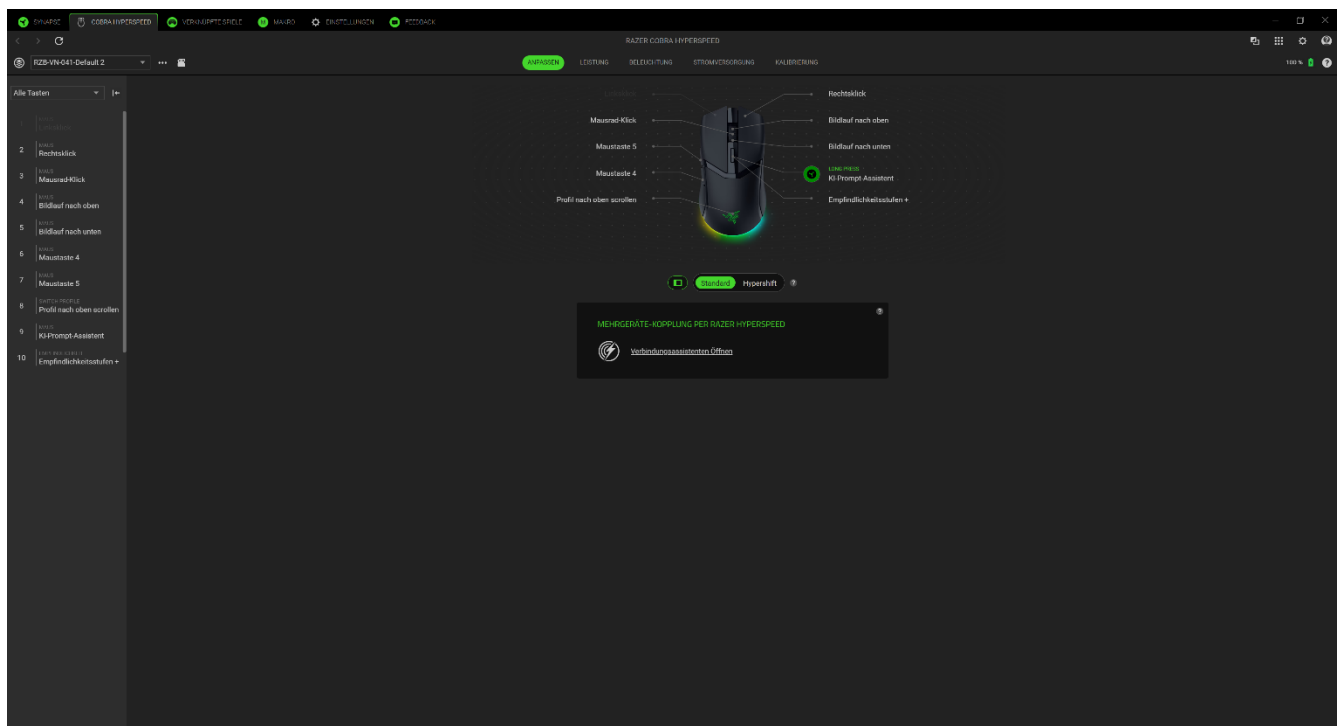

Du kannst auch direkt zu einer bestimmten Tastenzuordnung springen, indem du sie unter der Registerkarte "Anpassen" auswählst.

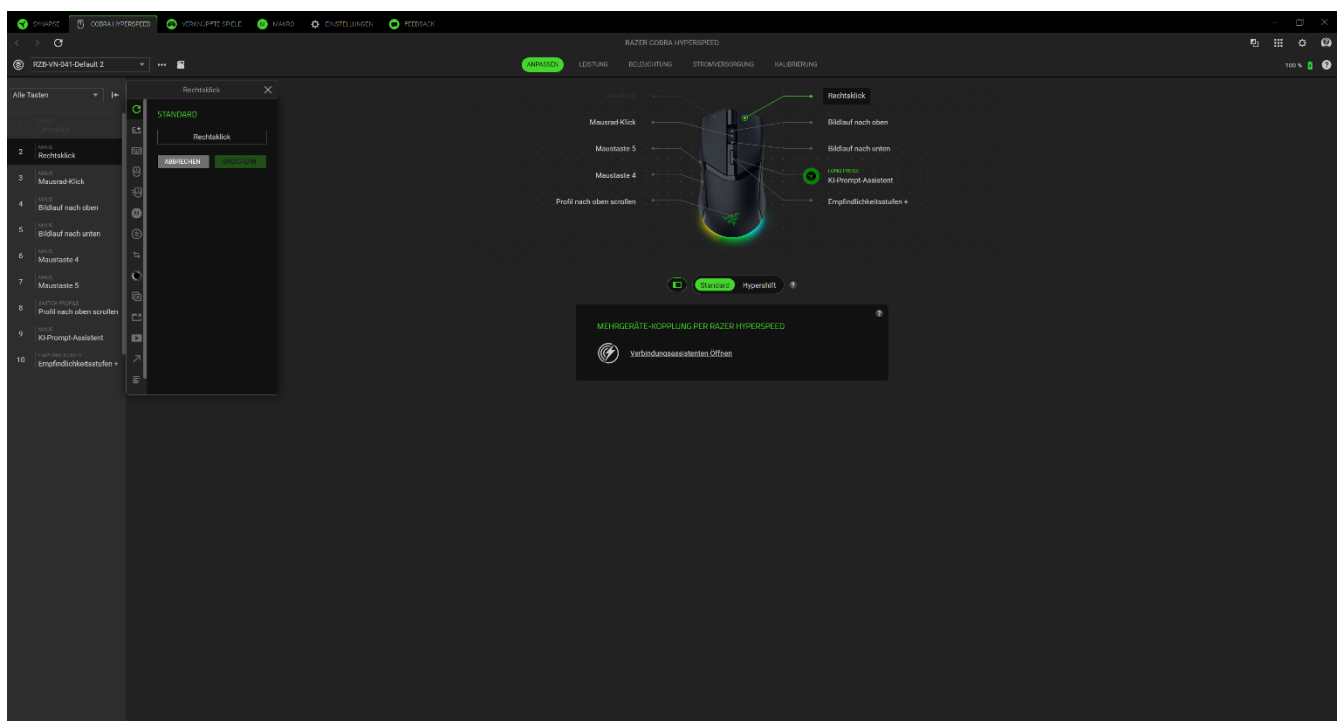

Wenn du eine Zuordnung auswählst, kannst sie zu einer der folgenden Funktionen ändern:

Standard

Diese Option ermöglicht es dir, die ausgewählte Taste auf ihre ursprüngliche Funktion zurückzusetzen.

Tastaturfunktion

Die Option ändert die Tastenzuordnung in eine Tastaturfunktion um. Du kannst auch den Turbo-Modus aktivieren, mit dem du wiederholtes Drücken einer Taste auf der Tastatur emulieren kannst, solange du die Taste gedrückt hältst.

Mausfunktion

Diese Option ersetzt die aktuelle Tastenzuordnung durch eine andere Mausfunktion. Unten findest du die Funktionen, unter denen du wählen kannst:

- Linksklick – Führt einen Klick mit der linken Maustaste mithilfe der zugewiesenen Taste aus.
- Rechtsklick – Führt einen Klick mit der rechten Maustaste mithilfe der zugewiesenen Taste aus.
- Musrad-Klick – Aktiviert die Funktion des universellen Bildlaufs.
- Doppelklick – Führt einen doppelten Klick mit der linken Maustaste mithilfe der zugewiesenen Taste aus.
- Bildlauf nach oben – Führt die Funktion "Bildlauf nach oben" mithilfe der zugewiesenen Taste aus.
- Bildlauf nach unten – Führt die Funktion "Bildlauf nach unten" mithilfe der zugewiesenen Taste aus.
- Maustaste 4 – Führt in den meisten Internet-Browsern die Funktion "Zurück" aus.
- Maustaste 5 – Führt in den meisten Internet-Browsern die Funktion "Vorwärts" aus.
- Bildlauf nach links – Führt die Funktion "Bildlauf nach links" mithilfe der zugewiesenen Taste aus.
- Bildlauf nach rechts – Führt die Funktion "Bildlauf nach rechts" mithilfe der zugewiesenen Taste aus.

Du kannst auch bei einigen Maus-Funktionen den Turbo-Modus aktivieren, mit dem du wiederholtes Drücken und Loslassen einer Taste auf der Tastatur emulieren kannst, solange du die Taste gedrückt hältst.

Empfindlichkeit

Mithilfe dieser Funktion kannst du die DPI-Einstellung deiner Razer Cobra Hyperspeed mit einem Tastendruck ändern. Im Folgenden findest du die Empfindlichkeitsoptionen sowie deren Beschreibung:

- Empfindlichkeitsregler - Setzt die Empfindlichkeit auf einen vordefinierten DPI-Wert, solange die entsprechende Taste gedrückt bleibt.
- Empfindlichkeit + - Erhöht die aktuelle Empfindlichkeit um eine Stufe.
- Empfindlichkeit - - Verringert die aktuelle Empfindlichkeit um eine Stufe.
- On-The-Fly-Empfindlichkeit - Wenn du die entsprechende Taste drückst und das Mausrad entweder nach oben oder unten bewegst, erhöht bzw. verringert sich der DPI-Wert.
- Empfindlichkeitsstufe + - Erhöht die aktuelle Empfindlichkeitsstufe um eine Stufe.
- Empfindlichkeitsstufe - - Verringert die aktuelle Empfindlichkeitsstufe um eine Stufe.

Makro

Makros sind zuvor aufgezeichnete Abfolgen von Tastenanschlägen und Tastenklicks, die mit präzisiertem Timing ausgeführt werden. Indem du einer Taste eine Makro-Funktion zuweist, kannst du komplexe Kombinationen ganz einfach ausführen. Diese Funktion wird nur angezeigt, falls du das Makro-Modul installiert hast.

Inter-Device

Per Inter-Device kannst du die Funktionen anderer Geräte mit Unterstützung von Razer Synapse verändern. Einige dieser Funktionen wie z. B. das Einstellen der Empfindlichkeit deiner Razer Gaming-Maus über deine Razer Gaming-Tastatur hängen direkt vom Gerät ab.

Profil wechseln

Mithilfe der Funktion "Profil wechseln" kannst du schnell ein anderes Profil wählen und einen neuen Satz Tastenzuordnungen laden. Auf dem Bildschirm erscheint eine Benachrichtigung, wenn du das Profil wechselst.

Razer Chroma-Effekt wechseln

Mithilfe der Funktion "Razer Chroma-Effekt wechseln" kannst du ganz leicht zwischen allen erweiterten Beleuchtungseffekten umschalten. Diese Funktion wird nur angezeigt, falls du das Chroma Studio-Modul installiert hast.

Razer Hypershift

Wenn du die Taste auf Razer Hypershift setzt, kannst du den Hypershift-Modus aktivieren, solange du die Taste gedrückt hältst.

Programm starten

Mithilfe der Option "Programm starten" kannst du durch Drücken der entsprechenden Taste eine App starten oder eine Internetseite aufrufen. Wenn du "Programm starten" auswählst, erscheinen zwei Optionen, mithilfe derer du das zu startende Programm oder die Adresse der aufzurufenden Website angeben kannst.

Multimedia

Mit dieser Option kannst du deinem Razer Gerät Multimedia-Funktionen zuweisen. Im Folgenden sind die Multimedia-Funktionen aufgeführt, die du wählen kannst:

- Lautstärke - – Verringert die Lautstärke der Audioausgabe.
- Lautstärke + – Erhöht die Lautstärke der Audioausgabe.
- Stumm – Schaltet die Audioausgabe stumm.
- Mikrofonlautstärke + – Erhöht die Mikrofonlautstärke.
- Mikrofonlautstärke - – Verringert die Mikrofonlautstärke.
- Mikrofon stumm – Schaltet das Mikrofon stumm.
- Alles stumm – Schaltet sowohl Mikrofon als auch Audioausgabe stumm.
- Wiedergabe / Pause – Aktuellen Medientitel abspielen, pausieren oder die Wiedergabe fortsetzen.
- Vorheriger Titel – Wiedergabe des vorherigen Titels.
- Nächster Titel – Wiedergabe des nächsten Titels.

Windows-Kurzbefehle

Diese Option ermöglicht es dir, einer Taste einen Windows-Kurzbefehl zuzuweisen. Weitere Informationen unter: support.microsoft.com/kb/126449

Text-Funktion

Mithilfe der Text-Funktion kannst du einen zuvor geschriebenen Text per Tastendruck eingeben. Schreibe dazu einfach den gewünschten Text in das entsprechende Feld, und schon wird er eingesetzt, sobald du die zugewiesene Taste drückst. Diese Funktion unterstützt Unicode, und du kannst auch Sonderzeichen aus Zeichentabellen einfügen.

⊘ Deaktivieren

Diese Option macht die ausgewählte Taste funktionslos. Verwende diese Funktion, wenn du eine ausgewählte Taste nicht verwenden willst oder sie dich beim Gaming stört.

Leistung

Die Registerkarte "Leistung" ermöglicht dir die Anpassung von Empfindlichkeit, Beschleunigung und Abtastrate.

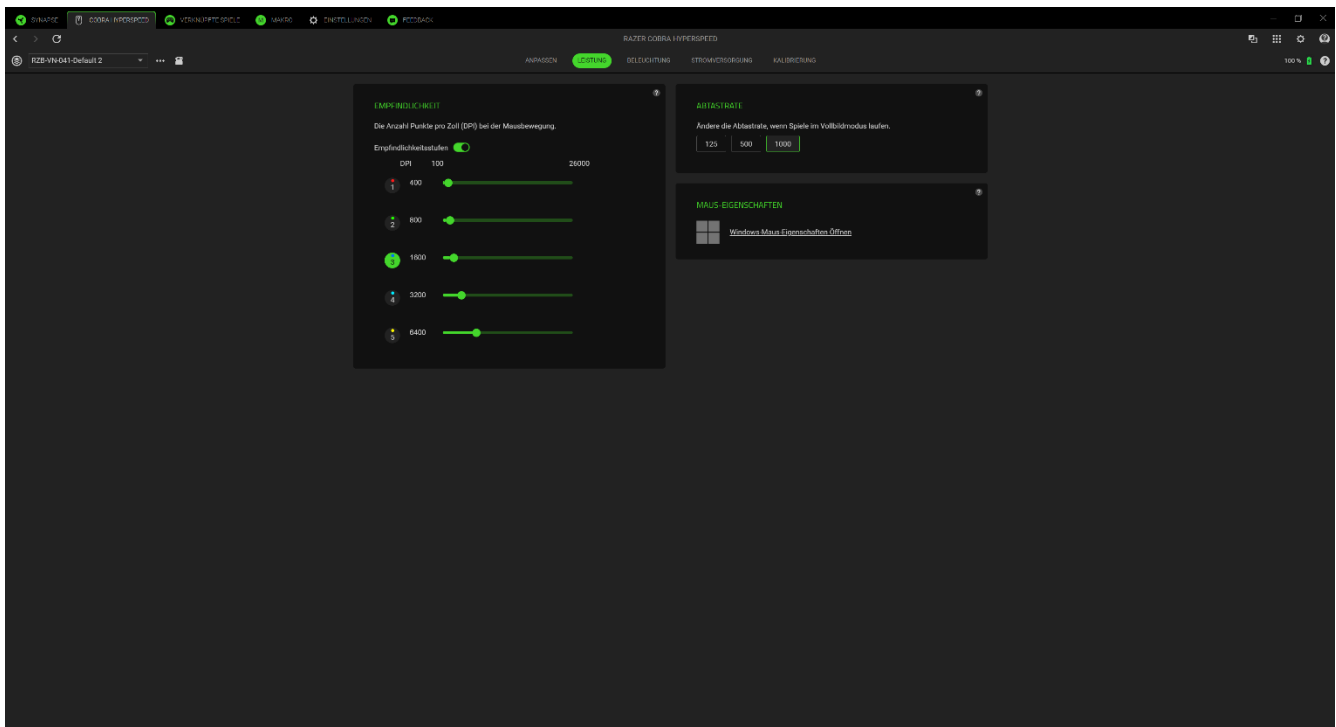

Empfindlichkeit

Empfindlichkeit bezieht sich auf die Strecke, die der Mauszeiger zurücklegt, wenn die Maus bewegt wird. Je höher der DPI-Wert, desto weiter bewegt sich der Mauszeiger bei der gleichen Mausbewegung.

Empfindlichkeitsstufen

Eine Empfindlichkeitsstufe ist ein voreingestellter Empfindlichkeitswert. Du kannst bis zu 5 verschiedene Empfindlichkeitsstufen erstellen und mithilfe der DPI-Zyklus-Taste oder der DPI-Hoch/Runter-Tasten deiner Razer-Maus durch sie durchschalten. Wenn du den Mauszeiger über eine beliebige Empfindlichkeitsstufe bewegst, kannst du diese aktivieren oder die „X-Y aktivieren“-Funktion für jede Stufe separat einschalten.

Abtastrate

Du kannst die Abtastrate deiner Wahl festlegen. Je höher die Abtastrate, desto öfter empfängt dein Computer Informationen zum Status deiner Maus, wodurch sich die Eingabelatenz verringert und sich die Reaktionszeit des Mauszeigers verbessert.

Empfindlichkeitsabgleich

Pass deine Mauseinstellungen so an, dass sich deine aktuelle Maus wie eine andere Maus anfühlt. Um diese Funktion zu nutzen, musst du eine zweite Maus anschließen.

Maus-Eigenschaften

Du kannst auf die Windows Maus-Eigenschaften zugreifen, wo du Einstellungen des Betriebssystems ändern kannst, die sich direkt auf deine Razer Maus auswirken.

Beleuchtung

Über die Registerkarte "Beleuchtung" kannst du die Beleuchtungseinstellungen für dein Razer Gerät anpassen.

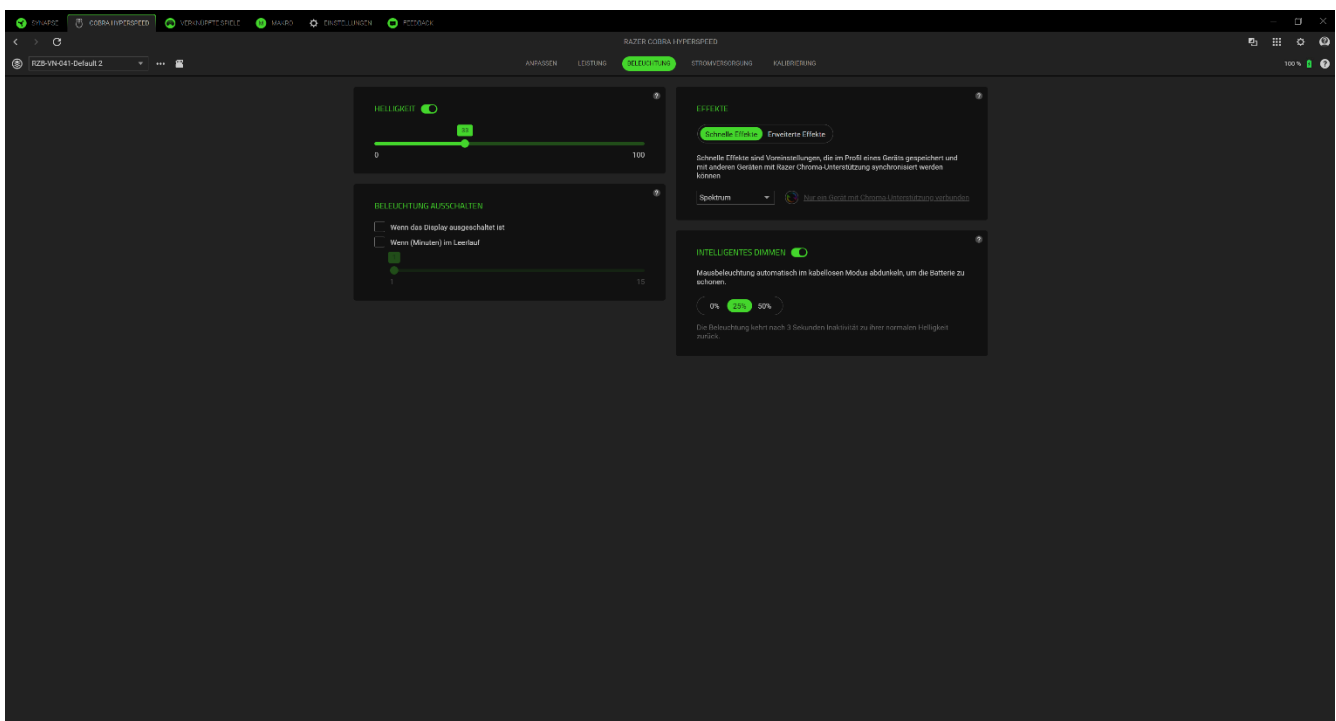

Helligkeit

Du kannst die Beleuchtung deines Razer Geräts ausschalten, indem du die Helligkeit anpasst oder die Leuchtkraft per Regler erhöhst oder verringert.

Beleuchtung ausschalten

Du kannst Energie sparen, indem mithilfe dieser Option die Beleuchtung deines Geräts ausschaltest, sobald der Bildschirm ausgeschaltet wird. Du kannst auch die Beleuchtung deines

Produkts automatisch ausschalten lassen, wenn sie über einen bestimmten Zeitraum hinweg nicht benutzt wurde.

Schnelle Effekte

Es gibt eine Anzahl vordefinierter Effekte, die ausgewählt und auf die Beleuchtung deines Geräts angewendet werden können:

| | Name | Beschreibung | Einrichtung |
|---|-------------------------------|--|--|
|  | Audiometer | Die Maus leuchtet je nach aktueller Lautstärke mit einem Standard-Farbspektrum auf. | Farben-Boost-Stufe wählen |
|  | Atmung | Die Beleuchtung pulsiert in der ausgewählten Farbe bzw. den ausgewählten Farben. | Wähle bis zu zwei Farben oder Zufallsfarben |
|  | Reaktiv | Die Maus leuchtet auf, wenn du mit deiner Maus klickst. | Wähle eine Farbe und die Dauer |
|  | Durchlaufen des Farbspektrums | Die Beleuchtung wechselt in einer Endlosschleife zwischen 16,8 Millionen Farben. | Keine weitere Anpassung erforderlich |
|  | Sternenfunkeln | Die LEDs leuchten und verdunkeln sich zufällig für einen per Zufall bestimmten Zeitraum. | Wähle bis zu zwei Farben oder Zufallsfarben und dann die Dauer |
|  | Statisch | Die Maus leuchtet in der ausgewählten Farbe. | Wähle eine Farbe |
|  | Welle | Die Beleuchtung scrollt in die gewählte Richtung. | Wähle die Wellenrichtung |

Solltest du noch andere Geräte mit Razer Chroma-Unterstützung besitzen, kannst du ihre Schnellen Effekte durch Anklicken der Schaltfläche Chroma Sync () mit deinem Razer Gerät synchronisieren.

Erweiterte Effekte

Mithilfe der Option "Erweiterte Effekte" kannst du ein Chroma-Effekt-Profil auswählen, um es mit deinem Razer Chroma-Peripheriegerät zu verwenden. Um deinen eigenen Razer Chroma-Effekt zu erstellen, klicke einfach auf die Razer Chroma Studio-Schaltfläche ().

i Manche der hier aufgeführten Beleuchtungseffekte stehen unter Umständen für dein Gerät nicht zur Verfügung. Nur andere Razer Geräte, die den ausgewählten Beleuchtungseffekt unterstützen, werden synchronisiert. Anzeige-LEDs lassen sich nicht individuell anpassen.

Stromversorgung

Über die Registerkarte "Stromversorgung" kannst du den Energieverbrauch deines Geräts im Akkubetrieb anpassen. Du kannst außerdem einstellen, dass das Gerät in den Ruhemodus wechselt, wenn es über einen bestimmten Zeitraum nicht verwendet wurde.

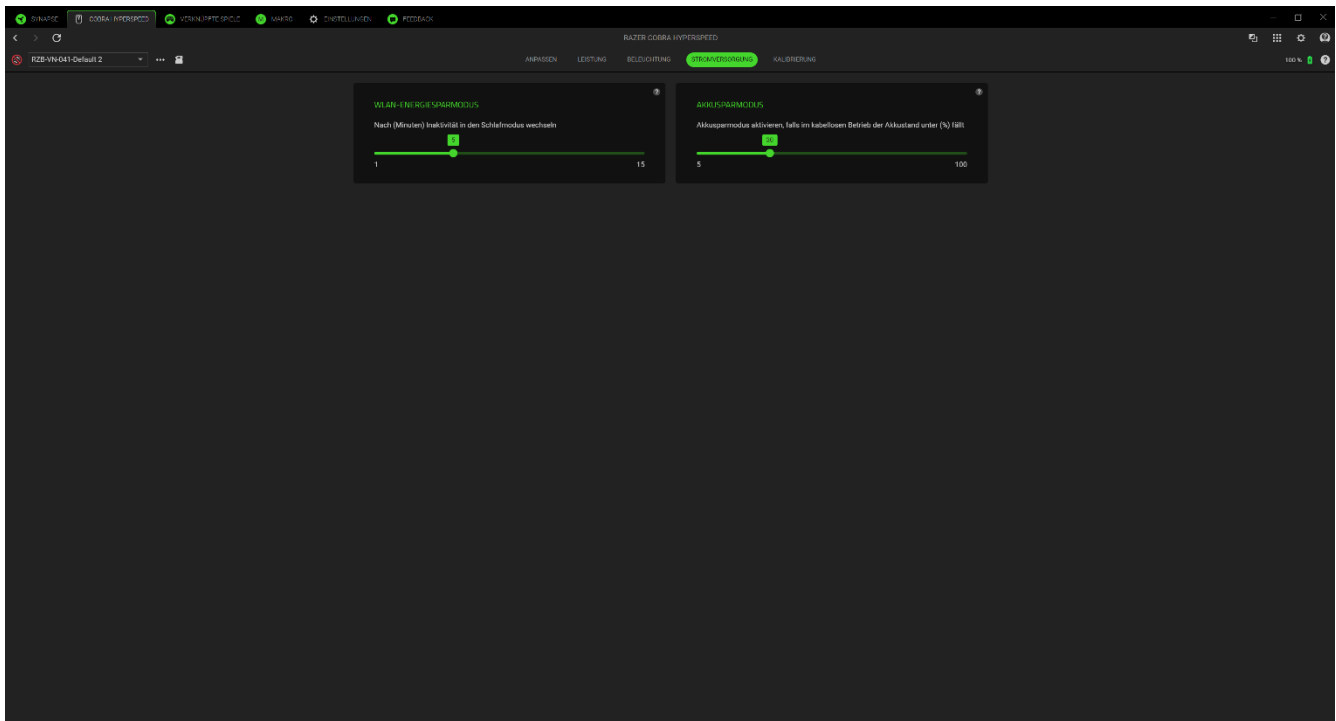

Kalibrierung

Über die Registerkarte "Kalibrierung" kannst du deinen Razer Precision Sensor an jede Oberfläche anpassen, um das Tracking zu verbessern.

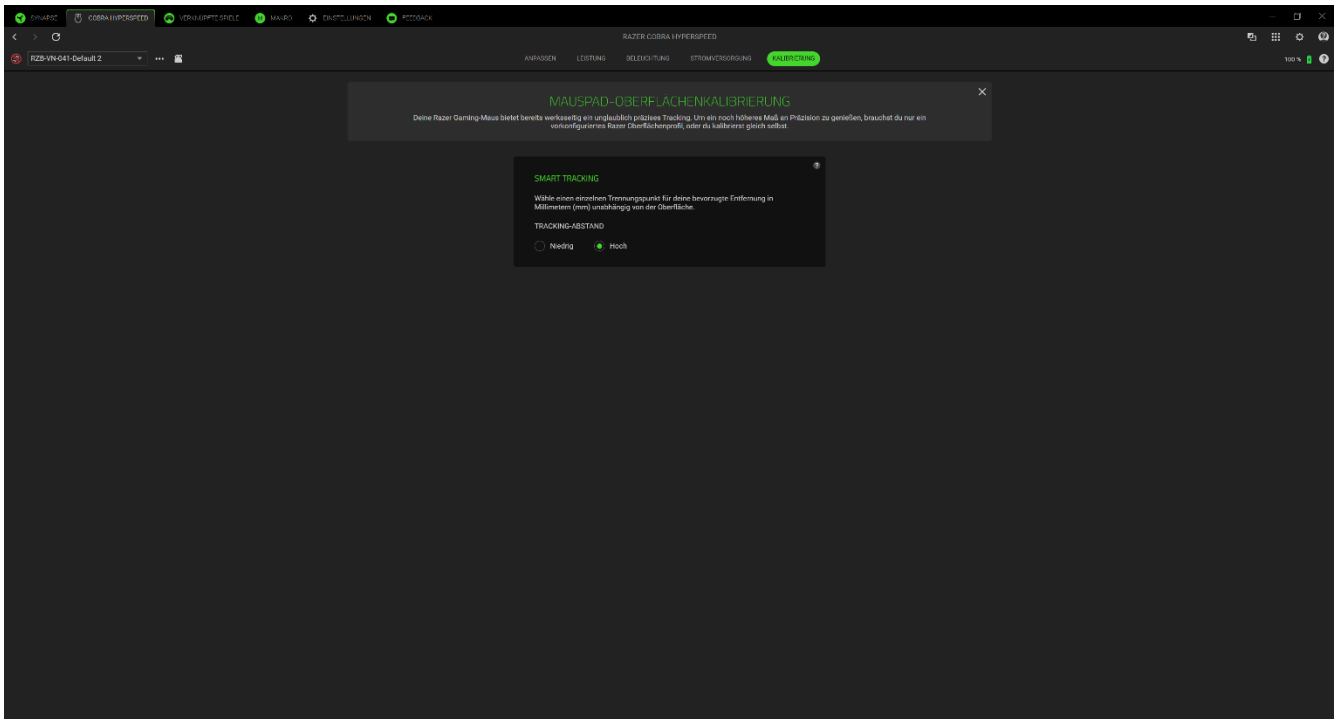

Smart Tracking

Mit Smart Tracking kannst du festlegen, ab welcher Entfernung der Sensor das Tracking einstellt, wenn er von der Oberfläche genommen wird.

Tracking-Distanz

Passe den Schieberegler an, um die genaue vertikale Höhe festzulegen, bei der der Sensor das Tracking der Maus beendet, wenn sie angehoben wird.

VERKNÜPFTES SPIELE

Die Registerkarte "Verknüpfte Spiele" gibt dir die Möglichkeit, Apps hinzuzufügen, Peripheriegeräte anzusehen, die mit Apps verknüpft sind, oder nach aufgeführten Apps zu suchen.

Spiele

Mithilfe der Registerkarte "Spiele" kannst du Apps mit deinen Peripheriegeräten verknüpfen. Du kannst auch Apps alphabetisch sortieren oder danach, welche zuletzt oder am häufigsten gespielt wurden. Apps werden dort auch dann noch aufgeführt, wenn sie nicht mehr mit einem Razer Gerät verknüpft sind. Um eine App hinzuzufügen, die nicht aufgeführt ist, kannst du per Schaltfläche "Hinzufügen" (+) manuell danach suchen oder per Schaltfläche "Scannen" (📷) eine automatische Suche veranlassen. Klicke auf die Schaltfläche "Suchen" (🔍), um nach einem bestimmten Spiel oder Programm aus der Liste zu suchen.

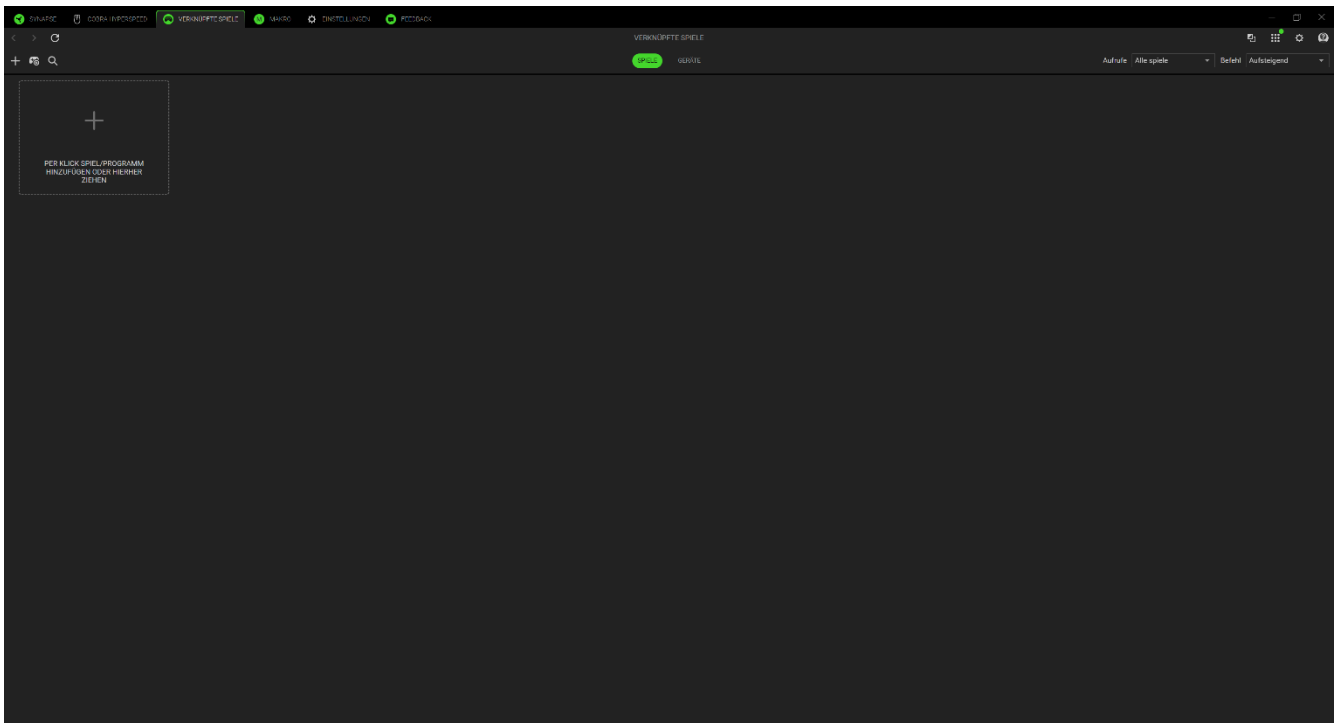

Um eine App mit deinem Razer Gerät zu verknüpfen, klicke in der Liste darauf und wähle ein Gerät und sein Profil aus. So wird dein Gerät automatisch auf das ausgewählte Profil gesetzt, wenn du die App startest.

Geräte

Mithilfe der Registerkarte "Geräte" kannst du dir deine Peripheriegeräte anzeigen lassen und bestimmen, welche Apps mit ihnen verknüpft sind. Durch die Auswahl eines Geräts wird eine Liste verknüpfter Apps angezeigt und du kannst neue Apps hinzufügen oder verknüpfte Apps entfernen. Du kannst diese Apps mithilfe der Dropdown-Liste "Ansichten und Reihenfolge" filtern. Um deinem Peripheriegerät eine nicht aufgeführte App zuzuordnen, kannst du die EXE-Datei per Drag and Drop in das Feld ziehen oder zum Hinzufügen auf die Schaltfläche (+) klicken, um das Suchfenster zu öffnen. Klicke im Suchfenster auf die Schaltfläche (🔍), um erneut nach installierten Apps zu suchen, oder auf die Schaltfläche (🔍), um nach einem bestimmten Spiel oder Programm aus der Liste. Oder du klickst auf den Link, um manuell nach einer App zu suchen.

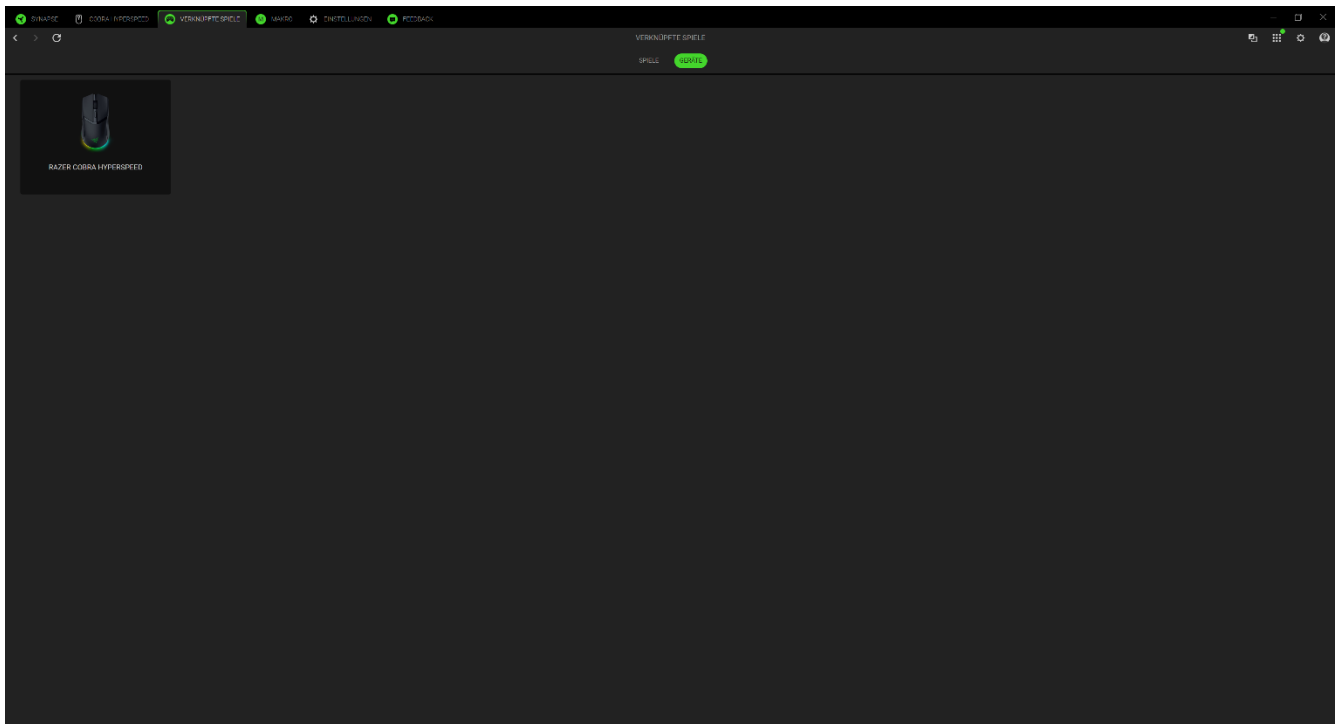

Um eine App mit deinem Razer Gerät zu verknüpfen, setze oben links in der App ein Häkchen, wenn du im Suchfeld bist. So wird dein Gerät automatisch auf das ausgewählte Profil gesetzt, wenn du die App startest.

MAKRO

Wenn du eine Reihe komplexer Befehle präzise ausführen möchtest, dann brauchst du ein Makro. Makros sind komplette Sätze aufgezeichneter Tastatur- und Tastenanschläge sowie Mausbewegungen, die du deinem Gerät zuweisen und gleichzeitig ausführen lassen kannst.

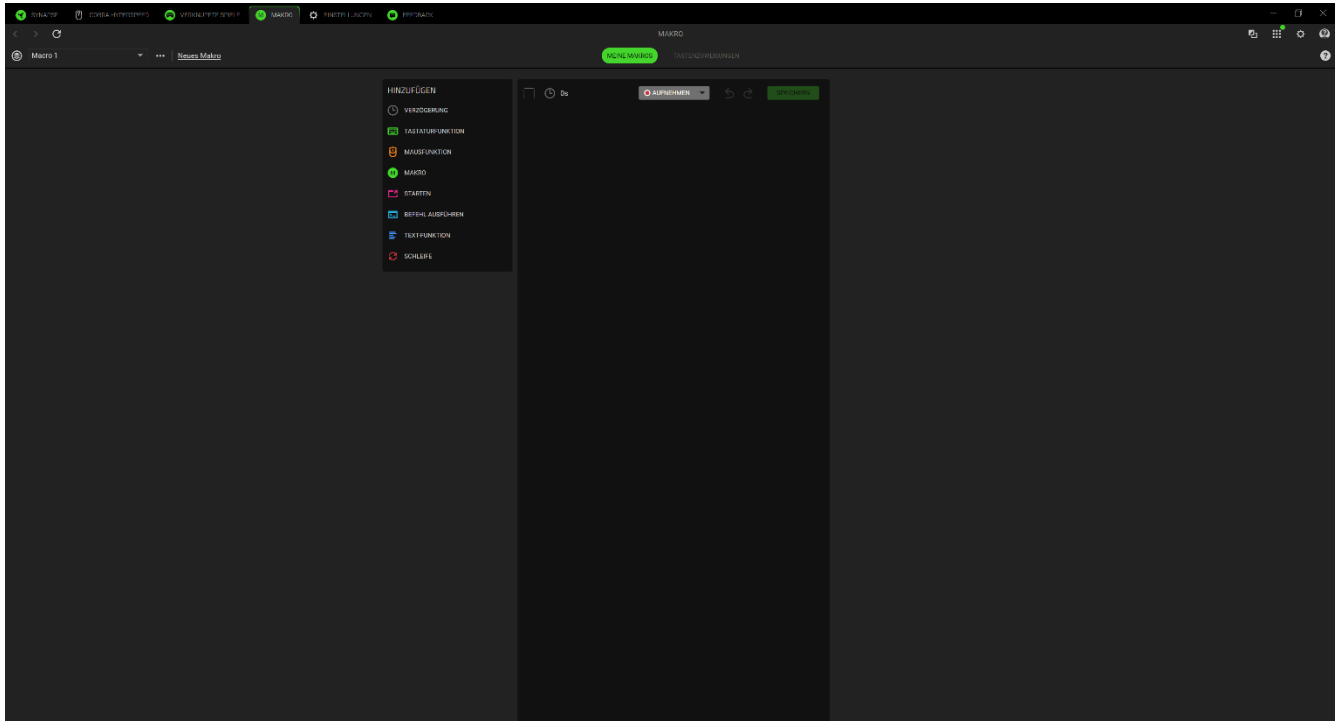

Meine Makros

Über die Registerkarte "Meine Makros" kannst du Makros erstellen, bearbeiten und verwalten, um sie dann den Tasten deines Razer Geräts zuzuweisen. Mithilfe der folgenden Schaltflächen hast du Zugriff auf deine Makro-Optionen:

Makro-Dropdown-Liste



Klicke auf diese Dropdown-Liste, um alle Makros für dieses Gerät zu sehen. Hier kannst du nach einem bestimmten Makro suchen, deine Makros sortieren, einen neuen Ordner anlegen und ein neues Makro erstellen. Das Auswählen eines Makros aktiviert verschiedene Optionen wie Umbenennen, Duplizieren oder Löschen.

*** Diverses

Klicke auf diese Schaltfläche, um ein Pop-up mit Optionen zu deinem aktuellen Makro zu öffnen.

Neues Makro

Mithilfe dieser Verknüpfung kannst du schnell ein neues Makro erstellen und auswählen.

Sobald du ein Makro erstellt hast, kannst du Tastenanschläge, Auslösevorgänge und Mauszeiger-Bewegungen aufzeichnen, indem du die Schaltfläche "Aufnehmen" () anklickst, oder du passt dein Makro an, indem du das Dropdown-Menü () anklickst, bevor du mit einer der folgenden Optionen mit der Aufzeichnung beginnst:

- **Startverzögerung.** Kurze Verzögerung von 1 bis 5 Sekunden vor der Aufnahme festlegen.
- **Shortcut-Taste.** Du kannst eine Taste zum Starten der Makro-Aufzeichnung zuweisen, selbst wenn Razer Synapse im Hintergrund laufen sollte.
- **Verzögerungseinstellungen.** Du legst fest, wie viel Zeit zwischen den Befehlen verstreichen soll.
- **Tracking der Mausbewegungen.** Aktiviere die Aufzeichnung von Mausbewegungen und lege fest, wie sie aufgenommen werden sollen.

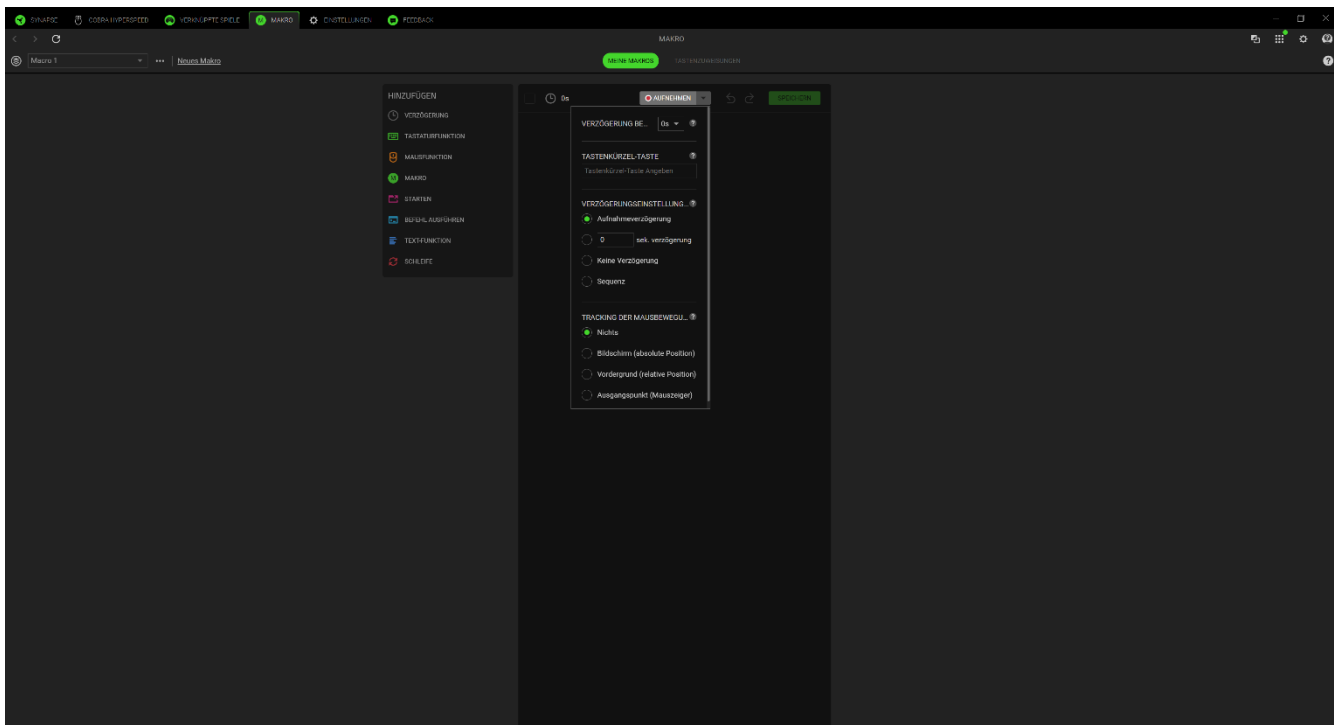

Wenn du mit der Aufzeichnung des Makros fertig bist, klicke auf die Schaltfläche Stopp () oder drücke die Shortcut-Taste, um die Sitzung zu beenden. Sobald du ein Makro aufgezeichnet hast, kannst du die Befehle verarbeiten, indem du sie auf dem Makro-Bildschirm auswählst. Alle Tastenanschläge und Maustasten-Benutzungen sind nacheinander angeordnet, wobei der erste Befehl oben auf dem Bildschirm steht.

Über das Menü "Einfügen" auf der linken Seite kannst du Verzögerungen, Tastenanschläge und -auslösevorgänge hinzufügen, eine ganze Makrogruppe innerhalb des Makros einfügen, Apps starten, Befehle ausführen, Text eingeben und Wiederholungsschleifen von Befehlen einfügen.

Tastenzuweisungen

Mithilfe der Registerkarte "Tastenzuweisungen" kannst du dir die Tastenkürzel für das ausgewählte Makro ansehen. Du kannst ein Makro einer Taste deiner Wahl zuweisen, ohne die Registerkarte "Makro" zu verlassen, indem du einfach ein Makro auswählst und dann auf die Schaltfläche "Makro deinen Geräten zuweisen" (+) klickst.

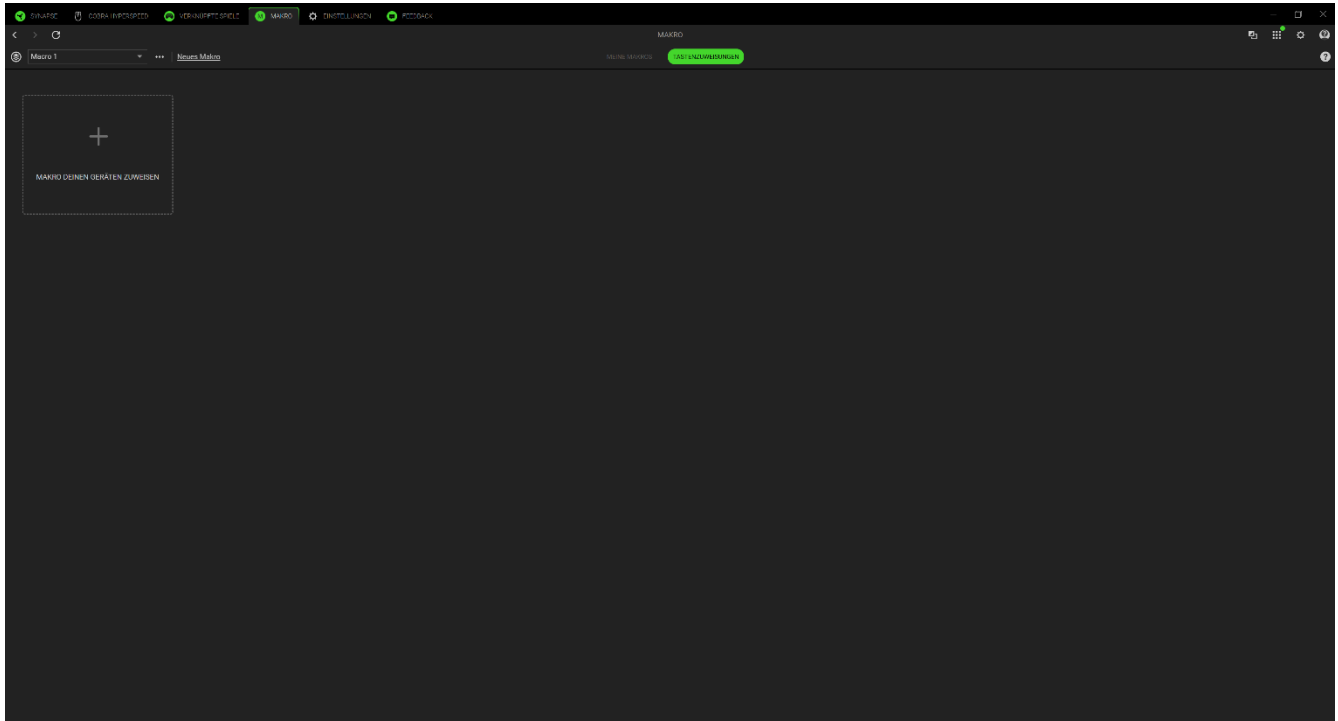

EINSTELLUNGEN

Die Registerkarte "Einstellungen", die du per Klick auf (⚙️) öffnest, ermöglicht dir die Anpassung folgender Optionen:

Razer Synapse

Unter der Registerkarte "Synapse" findest du spezielle Optionen für die App.

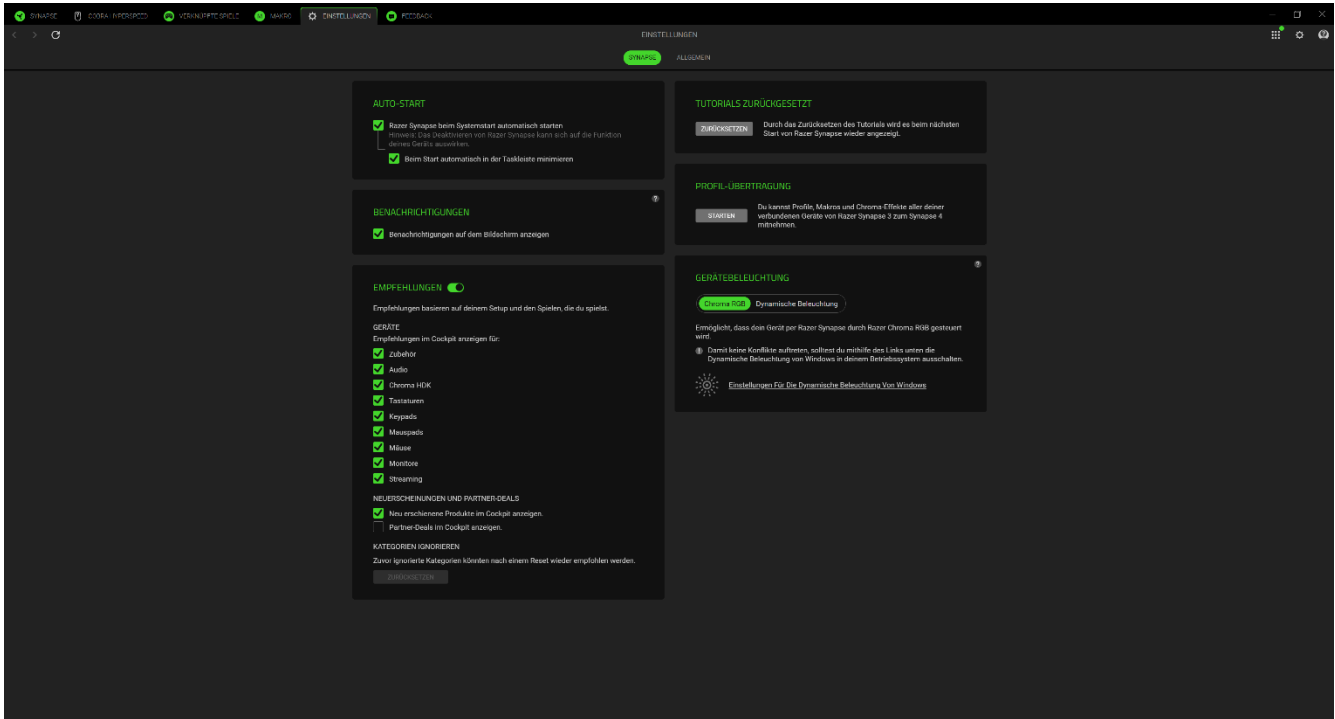

Autostart

Legt das Verhalten der App beim Start fest.

Benachrichtigungen

Die Option "Benachrichtigungen" erlaubt es der App, Benachrichtigungen auf dem Bildschirm anzuzeigen, selbst wenn andere Apps im Vollbildmodus laufen.

Empfehlungen

Mithilfe von Empfehlungen können wir dir die neuesten Produkte und Features direkt in deinem Cockpit vorstellen, je nach deinen installierten Geräten und verknüpften Spielen.

Tutorials zurücksetzen

Mithilfe der Schaltfläche "Zurücksetzen" reaktivierst du alle Tutorials, die dir dabei helfen, dich mit den Features von Razer Synapse vertraut zu machen.

Profil-Übertragung

Mithilfe dieser Funktion kannst du Profile, Makros und Chroma-Effekte aller deiner Geräte von Razer Synapse 3 zum neuen Razer Synapse mitnehmen.

Gerätebeleuchtung

Legt fest, welche App die Beleuchtungseffekte deines Geräts steuert.

Allgemein

Über die Registerkarte "Allgemein" kannst du auf verschiedene Optionen für deine App zugreifen und dir Informationen zur Software anzeigen lassen.

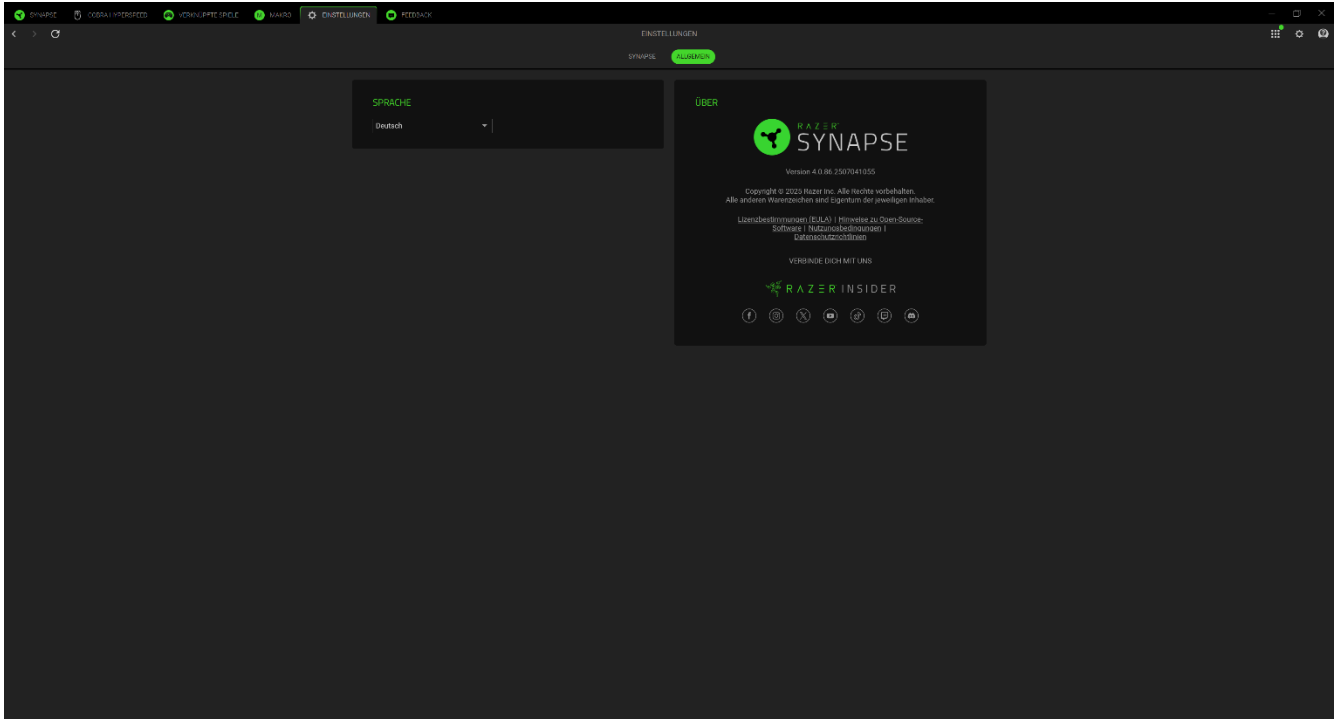

Sprache

Legt die Anzeigesprache von Razer Synapse fest.

Info

Über die Registerkarte "Info" kannst du dir die aktuelle Software-Version, Copyright-Angaben und Links zu den Nutzungsbedingungen von Razer anzeigen lassen. Mithilfe dieser Option kannst du auch schnell auf die Razer Communities in den Sozialen Medien zugreifen.

FEEDBACK

Hilf uns dabei, Razer Synapse noch besser zu machen, indem du uns Kommentare, Anregungen und Problembereichte zur Software schickst. Du kannst dich direkt über diese Registerkarte an uns wenden und dich sogar für das Melden von Bugs belohnen lassen.

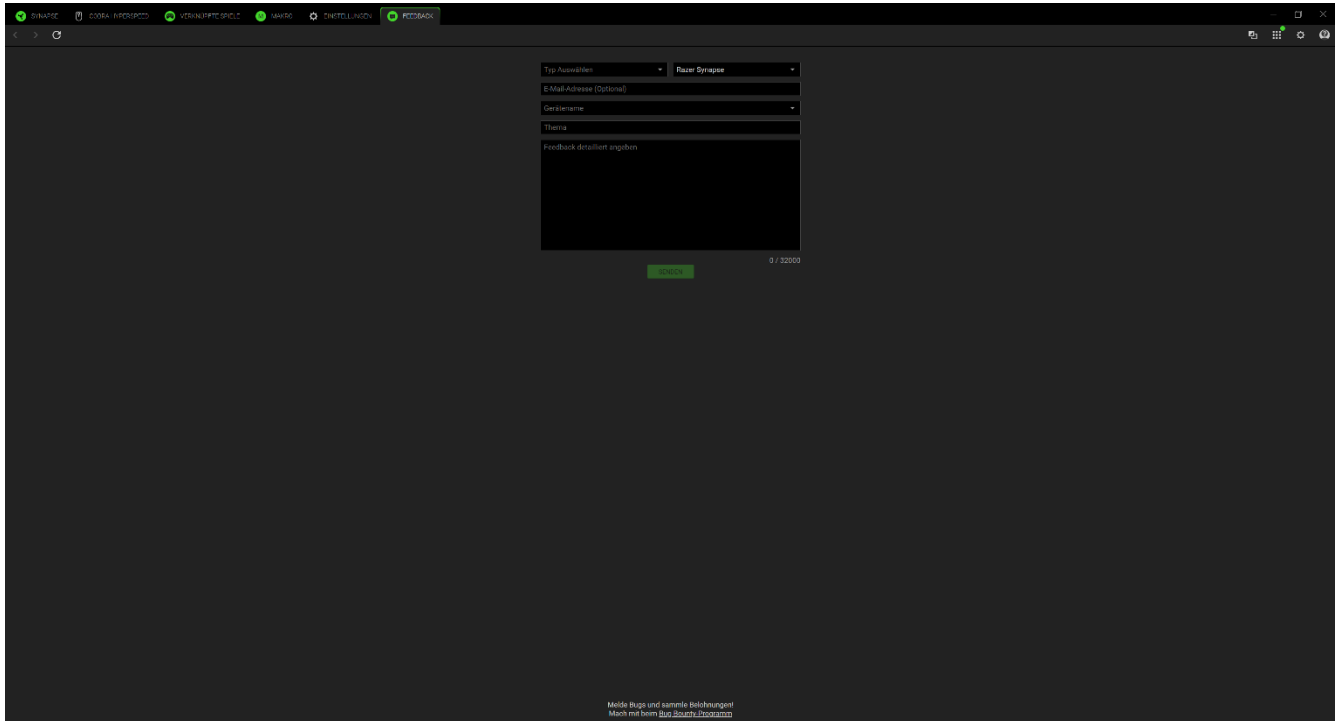

The image shows a dark-themed feedback form within a browser window. The browser's address bar and tabs are visible at the top. The form itself is centered and contains the following fields:

- Typ auswählen**: A dropdown menu with "Razer Synapse" selected.
- E-Mail-Adresse (Optional)**: A text input field.
- Geschichte**: A dropdown menu.
- Thema**: A text input field.
- Feedback detailliert eingeben**: A large text area for detailed feedback.

At the bottom of the form, there is a green "SENDEN" button and a character count "0 / 22000".

Melde Bugs und sammle Belohnungen!
Mach mit dem [Bug Bounty Programm](#)

7. SICHERHEIT UND WARTUNG

SICHERHEITSRICHTLINIEN

Um eine größtmögliche Sicherheit bei der Benutzung deiner Razer Cobra Hyperspeed zu gewährleisten, empfehlen wir die Einhaltung der folgenden Richtlinien:

Solltest du Probleme beim normalen Betrieb des Geräts haben und die Fehlerbehebung schafft keine Abhilfe, trenne das Gerät von der Stromversorgung und wende dich an die Razer Hotline. Hilfe findest du auch unter support.razer.com.

Nimm das Gerät nicht auseinander (dadurch erlischt die Garantie) und benutze es nicht mit abweichender Stromspannung.

Halte das Gerät von Flüssigkeiten, Feuchtigkeit und Nässe fern. Betreibe das Gerät nur innerhalb eines Temperaturbereichs von 0 °C bis 40 °C. Sollte die Temperatur außerhalb dieses Bereiches liegen, trenne das Gerät von der Stromversorgung und/oder schalte es aus, bis die Temperatur sich wieder auf ein geeignetes Maß eingeepegelt hat.

Blicke nicht direkt in den Trackingstrahl der Maus und richte den Strahl nicht in die Augen anderer Personen. Bitte beachte, dass der Trackingstrahl mit bloßem Auge nicht zu erkennen und immer aktiviert ist.

ERGONOMIE

Untersuchungen haben ergeben, dass sich wiederholende Bewegungen über einen längeren Zeitraum, das falsche Positionieren deiner Computer-Peripherie, falsche Körperhaltung und schlechte Gewohnheiten zu körperlichen Beschwerden und Verletzungen von Nerven, Sehnen und Muskeln führen können. Im Folgenden sind einige Richtlinien aufgeführt, die Verletzungen bei der Benutzung der Razer Cobra Hyperspeed vermeiden und für optimalen Komfort sorgen sollen.

- Platziere Tastatur und Monitor direkt vor dir, und die Maus daneben. Achte darauf, dass deine Ellenbogen neben deinem Körper und nicht zu weit entfernt sind, und die Tastatur sollte leicht zu erreichen sein.
- Passe die Höhe des Stuhls und des Schreibtischs so an, dass sich Tastatur und Maus auf Ellbogenhöhe oder unterhalb der Ellbogenhöhe befinden.
- Halte deine Füße bequem auf dem Fußboden, sitze gerade und entspanne deine Schultern.
- Entspanne beim Gaming dein Handgelenk und halte es gerade. Versuche deine Hände nicht über einen längeren Zeitraum zu beugen, zu strecken oder zu verdrehen, wenn du sich wiederholende Abläufe mit deinen Händen ausführst.

- Lege deine Handgelenke nicht für längere Zeit auf harten Oberflächen ab. Verwende eine Handballenauflage, um deine Handgelenke beim Spielen zu stützen.
- Passe die Tasten auf deiner Tastatur an deinen Spielstil an, um wiederholte oder ungewohnte Bewegungen während des Spielens zu minimieren.
- Sitze nicht den ganzen Tag in der gleichen Position. Steh auf, geh von deinem Schreibtisch weg und führe Dehnungsübungen für Arme, Schultern, Hals und Beine durch.

Wenn bei der Verwendung der Maus körperliche Beschwerden wie Schmerzen, Gefühllosigkeit oder ein Kribbeln in Händen, Handgelenken, Ellbogen, Schultern, im Nacken oder im Rücken auftreten, solltest du dich sofort an einen Arzt wenden.

WARTUNG UND BENUTZUNG

Die Razer Cobra Hyperspeed benötigt nur ein geringes Ausmaß an Wartung, um in einem optimalen Zustand zu bleiben. Wir empfehlen, das Gerät einmal monatlich vom Computer zu entfernen und es mit einem weichen Tuch oder einem Wattestäbchen zu reinigen, um das Ansammeln von Schmutz zu vermeiden. Verwende keine Seife oder aggressive Reinigungsmittel.

Um optimale Bewegungsfreiheit und Kontrolle genießen zu können, solltest du auf ein Premium-Mauspad von Razer setzen. Manche Oberflächen sorgen an den Mausfüßen für übermäßigen Verschleiß, so dass diese ständig korrigiert und schließlich ersetzt werden müssen.

Bitte beachte, dass der Sensor deiner Razer Cobra Hyperspeed extra für Razer Mauspads optimiert und abgestimmt wurde. Das heißt, dass der Sensor ausgiebig getestet wurde um zu bestätigen, dass die Razer Cobra Hyperspeed am besten auf Razer Mauspads funktioniert.

8. RECHTLICHE HINWEISE

INFORMATIONEN ZUM URHEBERRECHT UND ZUM GEISTIGEN EIGENTUM

© 2025 Razer Inc. Alle Rechte vorbehalten. Razer, das dreiköpfige Schlangen-Logo, das Razer-Logo, "For Gamers. By Gamers." und das "Powered by Razer Chroma"-Logo sind Marken oder eingetragene Marken von Razer Inc. und/oder angeschlossenen Unternehmen in den Vereinigten Staaten oder anderen Ländern. Alle anderen Warenzeichen sind Eigentum der jeweiligen Inhaber.

Windows and the Windows logo are trademarks of the Microsoft group of companies.

Razer Inc. ("Razer") kann über Copyrights, Marken, Geschäftsgeheimnisse, Patente, Patentanträge oder andere Rechte an geistigem Eigentum (eingetragen oder nicht) hinsichtlich des Produkts in diesem Handbuch verfügen. Razer gewährt durch die Bereitstellung dieses Handbuchs keine Lizenz für diese Copyrights, Marken, Patente oder andere Formen von geistigem Eigentum. Die Razer Cobra Hyperspeed (das "Produkt") kann sich von den Abbildungen auf der Verpackung oder anderswo unterscheiden. Razer übernimmt keine Haftung für solche Unterschiede oder für eventuelle Fehler. Die in diesem Handbuch enthaltenen Informationen können sich ohne Ankündigung jederzeit ändern.

EINGESCHRÄNKTE PRODUKTGARANTIE

Aktuelle Informationen zu den Bedingungen der eingeschränkten Produktgarantie findest du unter [razer.com/warranty](https://www.razer.com/warranty).

HAFTUNGSBESCHRÄNKUNG

Razer haftet in keinem Falle für verlorene Gewinne, Verluste von Informationen oder Daten, besondere, zufällige, indirekte, strafrechtliche oder Folgeschäden, die sich aus dem Vertrieb, dem Verkauf, dem Wiederverkauf, dem Gebrauch oder Nutzungsunvermögen des Produkts ergeben. Razer ist in keinem Falle verpflichtet, für höhere Summen als den Einzelhandelspreis des Produkts zu haften.

ALLGEMEIN

Diese Bedingungen unterliegen dem Recht des Staates, in dem das Produkt erworben wurde. Wenn eine hierin enthaltene Bestimmung ungültig oder nicht durchsetzbar ist, wird sie (soweit sie ungültig oder nicht durchsetzbar ist) unwirksam und wird ohne Einfluss auf die verbleibenden Bestimmungen aus der Auslegung dieser Vereinbarung ausgeschlossen. Razer behält sich das Recht vor, jede Bedingung jederzeit und ohne Vorankündigung zu ändern.