



RAZER CLIO 雷蛇悦神

高级用户指南

目录

1. 内含物品	2
2. 要求	3
3. 简要介绍	3
4. 设置头枕	4
5. 使用头枕	7
6. 通过 RAZER SYNAPSE 雷云配置 RAZER CLIO 雷蛇悦神	10
7. 安全与维护	20
8. 法律声明	25

1. 内含物品

- Razer Clio 雷蛇悦神

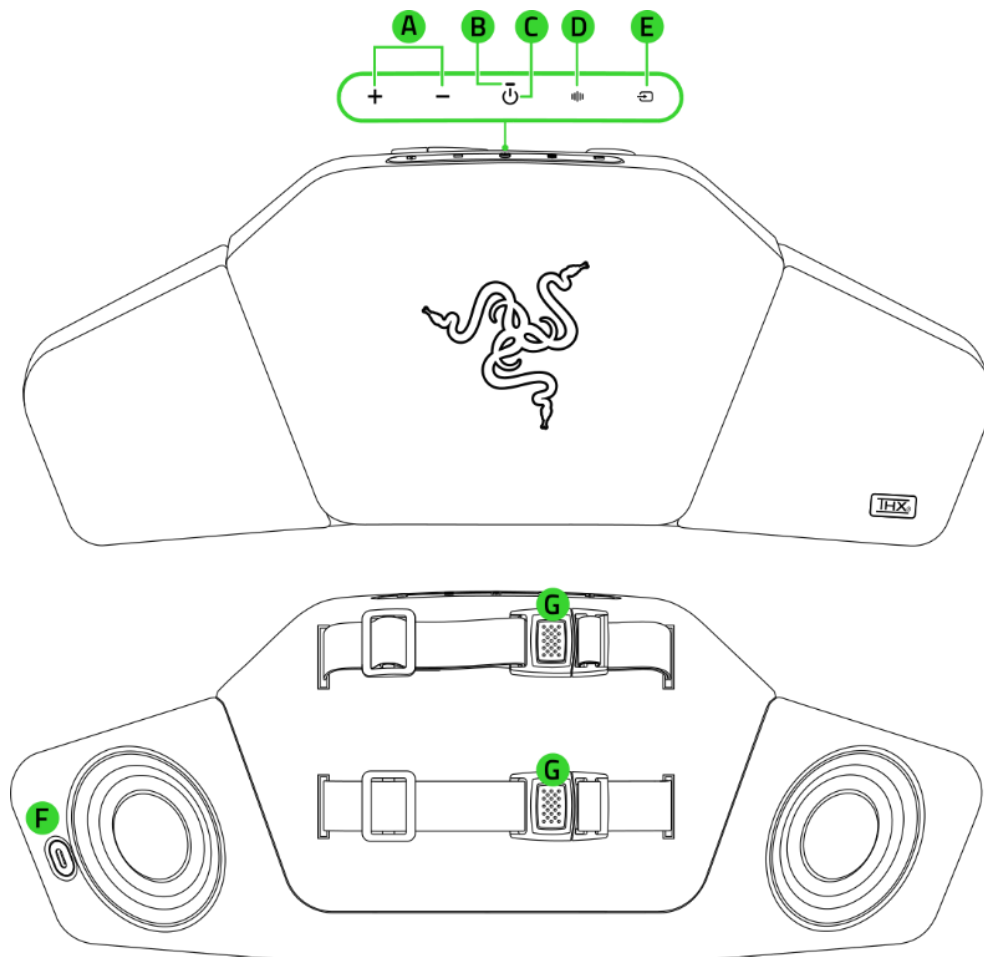

- A. 音量控制按键
- B. LED 指示灯
- C. 电源按钮
- D. EQ 键

- E. 音源按钮
- F. 充电端口
- G. 可调节座椅固定带

- USB Type C HyperSpeed 无线接收器

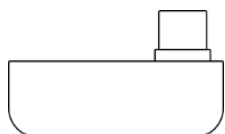

- 重要产品信息指南

2. 要求

产品要求

- Razer 雷蛇游戏座椅*
- 配备 USB Type C 端口的电脑（用于多音频设置）
或
- 具有蓝牙连接功能的设备（作为独立扬声器使用）
- 15W USB Type C 充电适配器或可供电的 USB Type C 端口**

RAZER SYNAPSE 雷云要求

- Windows® 10 64 位（或更高版本）
- 互联网连接，用于软件安装

* 还可与其他第三方游戏座椅兼容。

** 充电时间可能因电源而异。

3. 简要介绍



注册你的产品并获得专享福利

razerid.razer.com/cn-zh/warranty

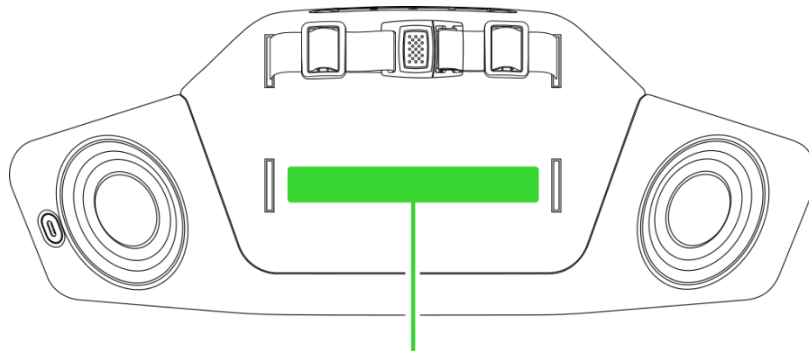

产品的序列号位于此处。

4. 设置头枕

安装头枕

将头枕绑在游戏座椅的靠背上。

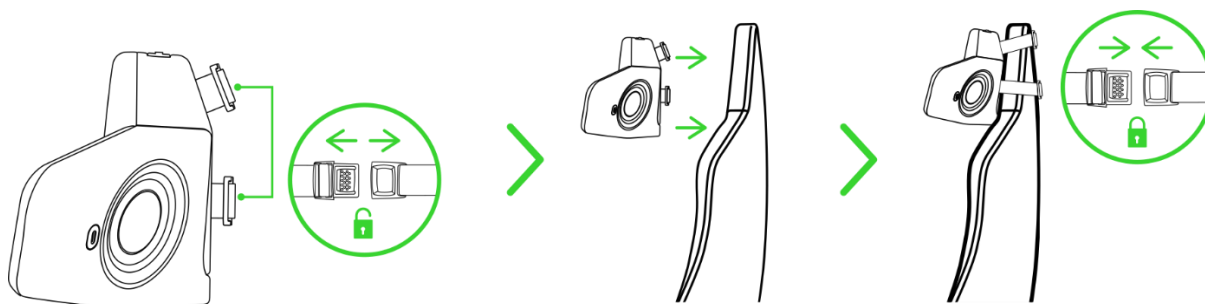

i 确保头枕牢固地绑在游戏座椅上。

为头枕充电

使用 USB Type C 转 Type C 线缆将头枕连接到 15W USB Type C 充电适配器，并将其插入电源插座。

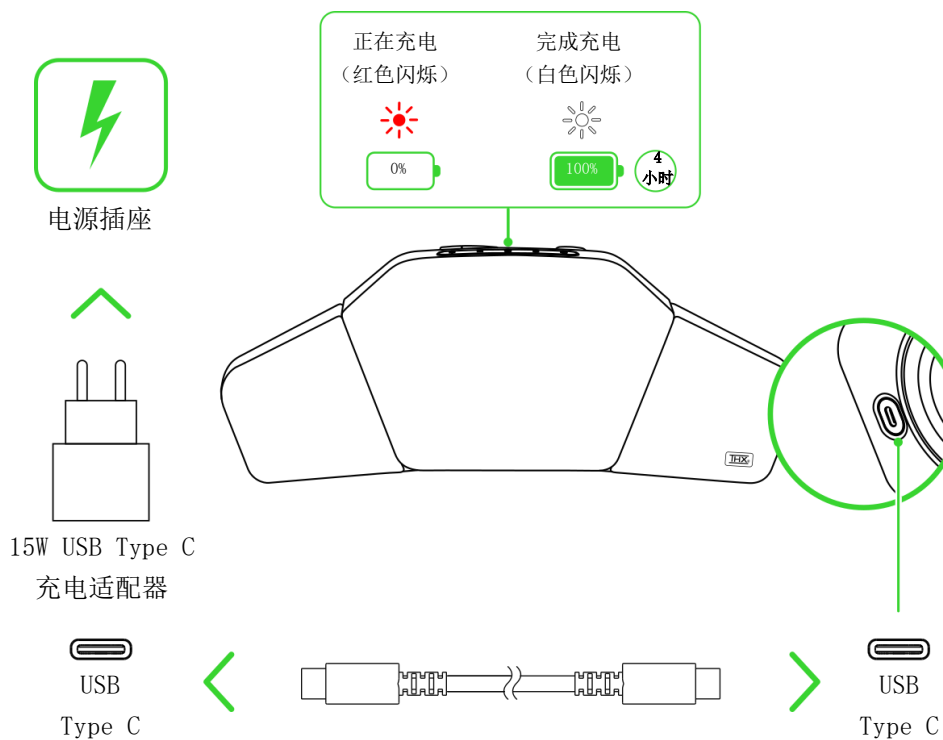

i 充电时间可能因电源而异。外置充电器和线缆需单独购买。给头枕充电时，请务必整理好线缆，以避免被绊倒。或者，充电时取下头枕。

连接头枕

A. RAZER HYPERSPEED WIRELESS 无线模式 (2.4GHz)

1. 将 Razer HyperSpeed 无线接收器插入电脑。

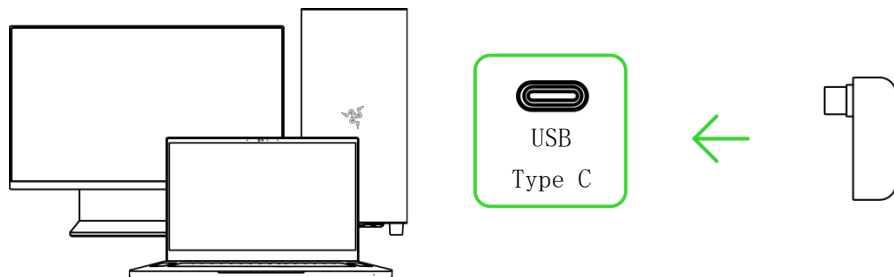

❗ 出现提示时安装 *Razer Synapse* 雷云，或从 cn.razer.com/synapse 下载安装程序。

2. 按电源键打开头枕的电源。

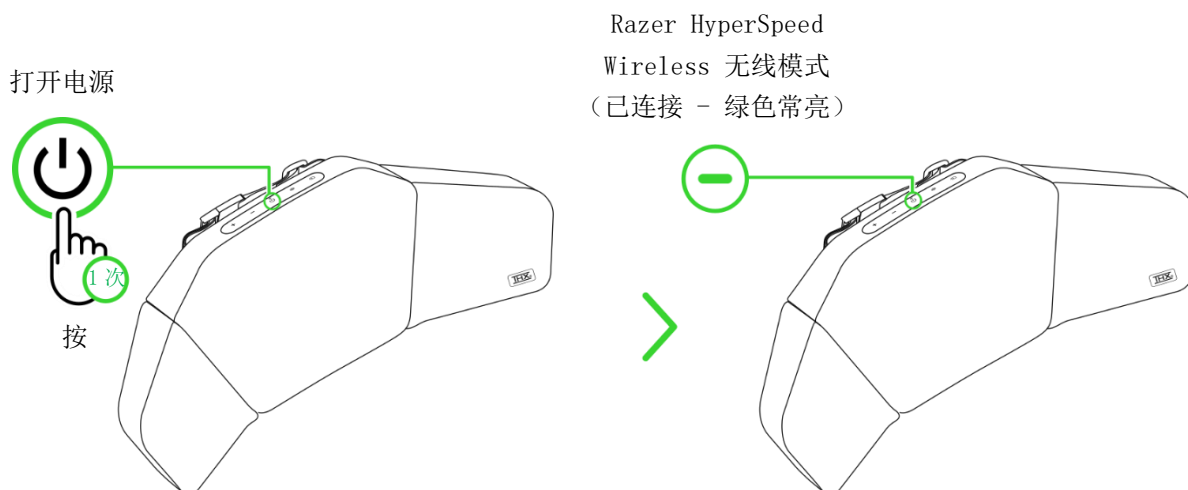

你现在可以在 Razer HyperSpeed Wireless 无线模式 (2.4 Ghz) 下使用头枕。

RAZER SYNAPSE 雷云 (电脑)

通过自定义均衡器预设或创建自己的均衡器设置，自定义头枕的音效。增强声音细节、无缝切换作为主扬声器使用，或将其转变为后置环绕扬声器，以搭配现有的条形音箱或 2.0/2.1 系统使用。

❗ 仅适用于 Windows 10 64 位系统 (或更高版本)。只有在 Razer HyperSpeed Wireless 无线模式下才能访问 Razer Synapse 雷云。

B. 蓝牙模式

1. 在 Razer HyperSpeed Wireless 无线模式下，按音源键将输入源切换为蓝牙。

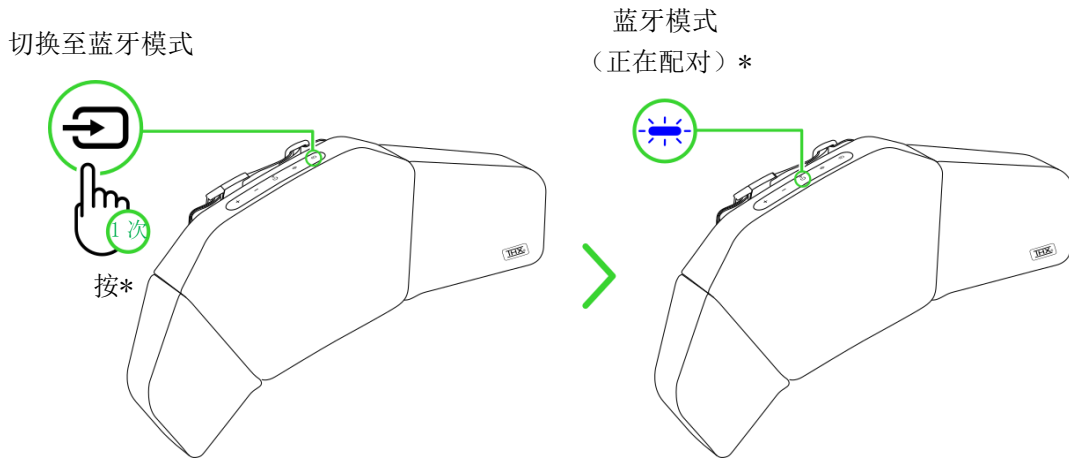

*仅用于初始设置。

2. 启用设备上的蓝牙功能，并在发现设备列表中选择“Razer Clio BT”。

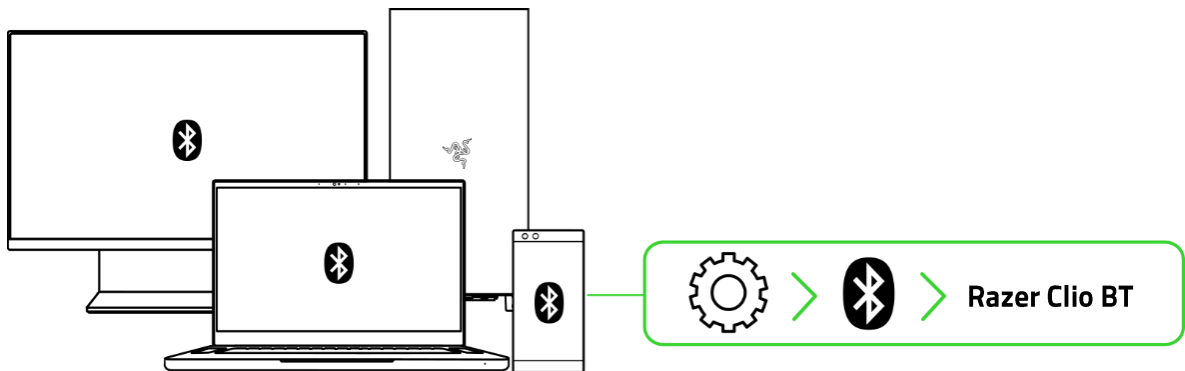

3. 等待一会，直到两个设备完成连接。LED 指示灯将短暂呈蓝色常亮，表示头枕现已与你的设备连接。

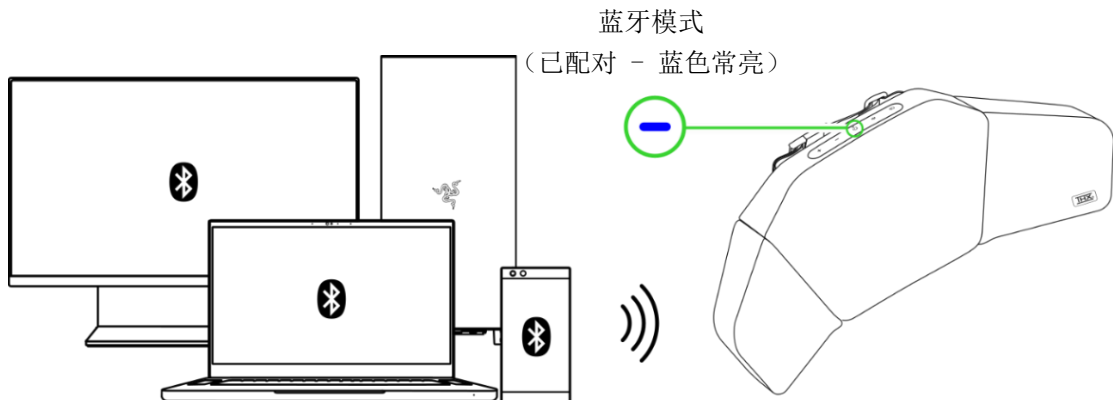

你现在可以在蓝牙模式下使用头枕。

5. 使用头枕

低电量通知

LED 指示灯将呈红色闪烁，表示头枕的电池电量低于 8%。指示灯会一直重复这种点亮方式，直到电池电量耗尽或头枕开始充电为止。

电池电量低
(红色闪烁)

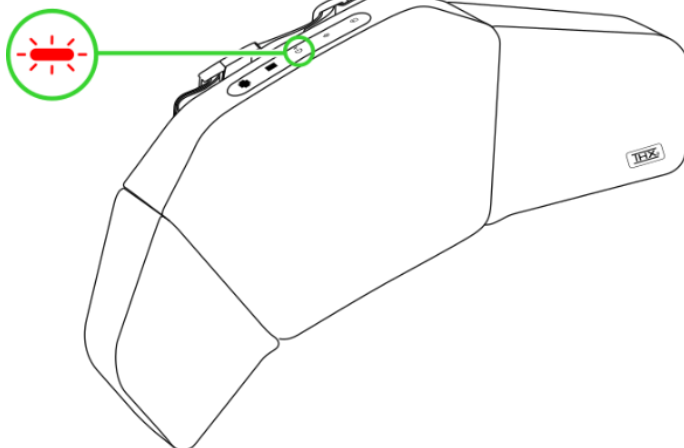

打开/关闭电源

长按电源键，直到 LED 指示灯亮起，以打开头枕电源。如要关闭电源，再次长按电源键 4 秒。

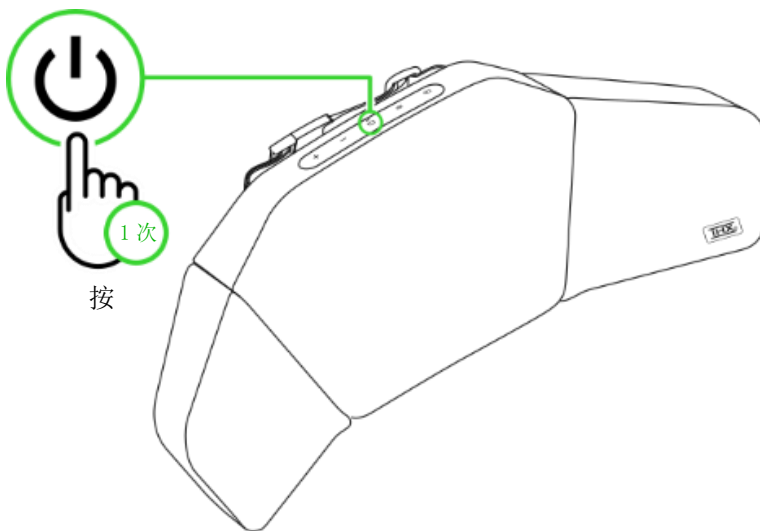

i 接通电源后，LED 指示灯将显示当前使用的音频源。

调节音量

使用音量控制按键可调高或降低头枕的音量。

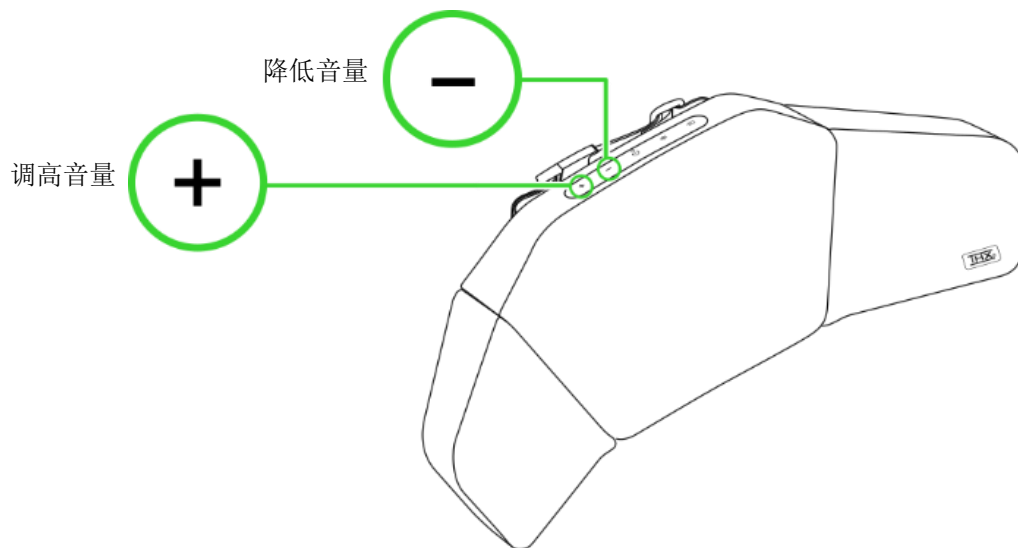

切换音频源

如果已开启电源并连接至任何一个音频源，按音源键即可在无线接收器和蓝牙音频源之间切换，或反之。

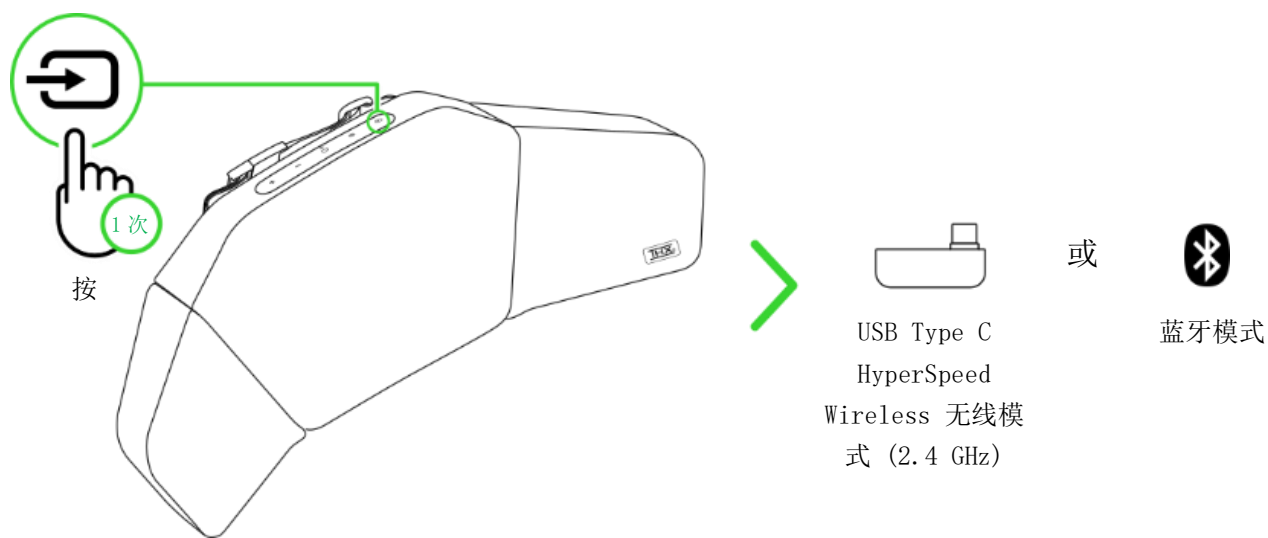

i 使用蓝牙作为音频源时，头枕在接通电源后会重新连接到上次配对的设备。如果未找到设备，则会激活配对模式。

激活蓝牙配对模式（针对新设备）

通过蓝牙连接时，长按音源键 5 秒即可重新激活蓝牙配对模式，并根据需要将你的设备连接至 Razer Clio BT。

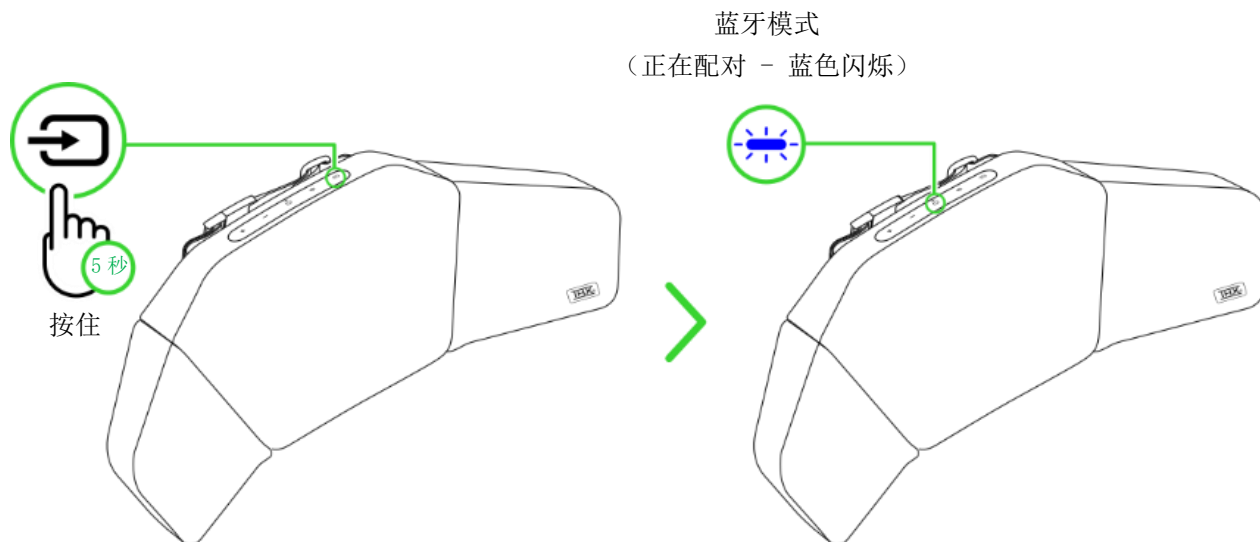

循环切换均衡器预设

按均衡器按键即可在游戏、电影、音乐和自定义均衡器预设之间循环切换。

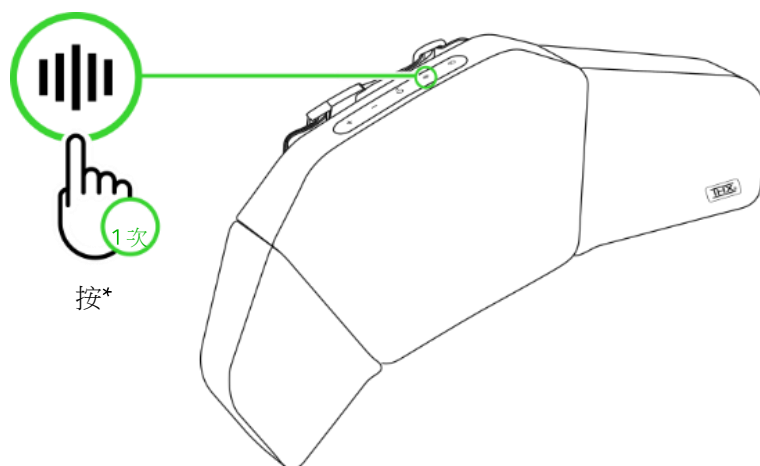

均衡器预设

游戏

电影

音乐

自定义

*重复以循环切换各预设。

i 你还可以使用 Razer Synapse 雷云应用程序循环切换各均衡器预设。自定义预设只有在 Razer Synapse 雷云上启用后才能使用。

6. 通过 RAZER SYNAPSE 雷云配置 RAZER CLIO 雷蛇悦神

i *免责声明：本指南概述了新版 Razer Synapse 雷云应用程序，可能仅部分涵盖你的设备的某些功能特性。新版 Razer Synapse 雷云需要连接互联网才能安装、更新、访问和保存基于云的功能特性。建议你注册 Razer ID 账号，但并非强制性要求。本文列出的所有功能特性在不同的版本、连接的设备和支持的附加组件上可能会有所不同。*

“SYNAPSE 雷云”选项卡

当你首次启动 Razer Synapse 雷云时，“Synapse 雷云”选项卡将是默认选项卡。请使用以下按钮浏览用户界面：

— 最小化

单击此按钮将使应用程序在后台运行时最小化到任务栏。

最大化

此按钮可展开浏览器窗口，使其充满整个屏幕。如要将窗口恢复到原始大小，请再次单击最大化按钮。

✕ 关闭

此按钮将关闭所有相关选项卡，并完全终止应用程序。

< 上一个选项卡

单击此按钮将返回到上次访问的选项卡。

> 下一个选项卡

如果你最近使用过“上一个选项卡”按钮，单击此按钮将进入下一页。

刷新选项卡

此按钮可重新加载当前页面。如果页面显示不正确或你想查看最新内容，请使用此按钮。

↓ 下载更新

如果出现此按钮，则表示此应用程序有更改。如果页面显示不正确或你想查看最新内容，请使用此按钮。

☰ 更多

单击此按钮将弹出一个窗口，方便你访问“设备”、“模块”和“其他已安装的应用”选项卡。

⚙️ 设置

单击此按钮将打开“设置”选项卡，以便快速更改此应用程序的设置。

👤 个人资料

此按钮将打开一个弹出窗口，以访问“登录”、“反馈”、“为此软件评分”、“添加 Wi-Fi 设备”和“退出”选项。

❓ 信息

将鼠标悬停在此按钮上，会弹出有关某个特性或功能的附加信息。

控制板

“控制板”子选项卡是 Razer Synapse 雷云的总控制台，你可以在其中访问所有 Razer 雷蛇设备、模块和在线服务。

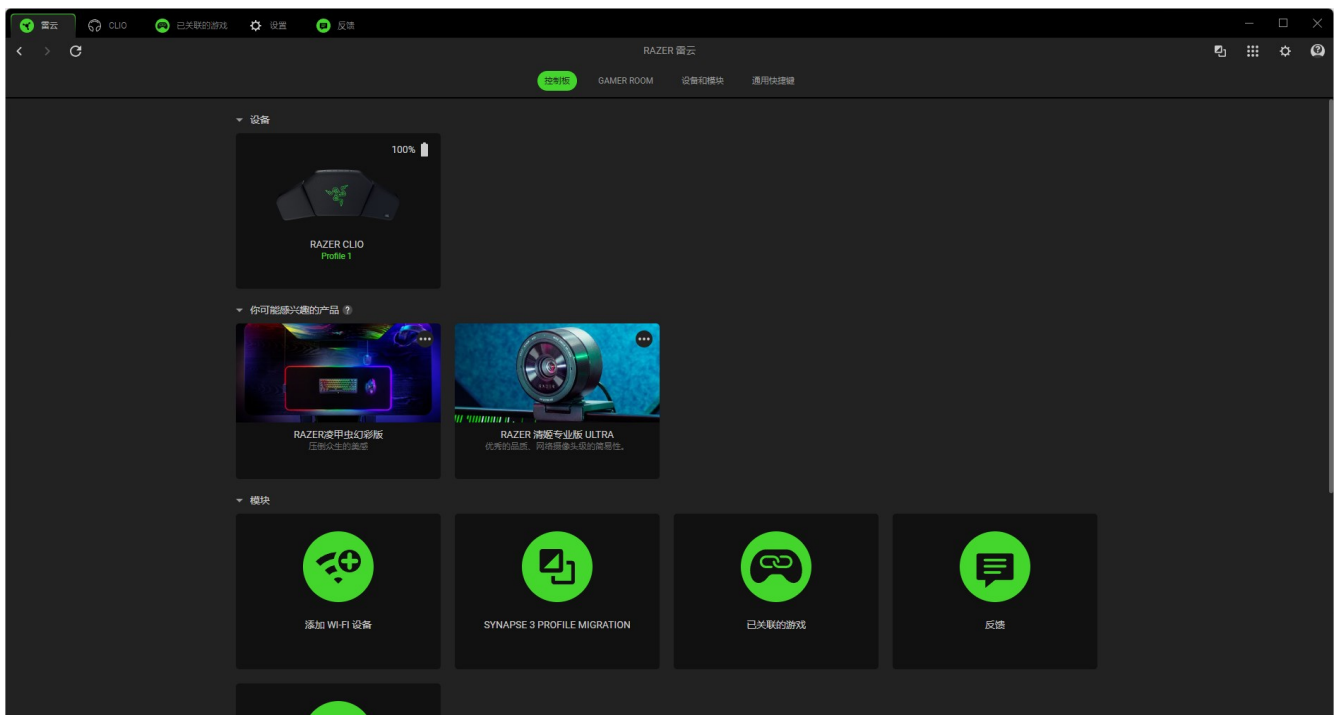

Gamer Room

“Gamer Room”子选显卡显示所有具有 Razer Aether 雷蛇以太灯具功能的设备。在当中，你可以查看和管理支持 Gamer Room 的设备。

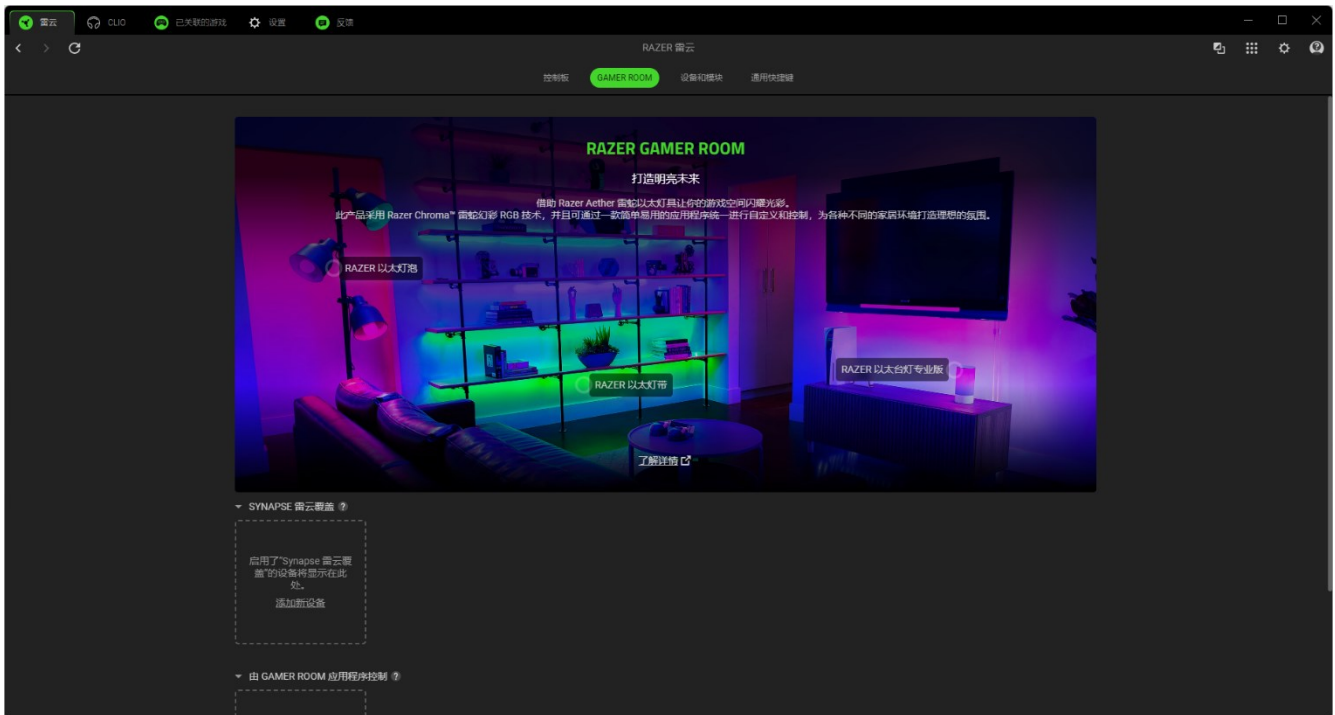

Synapse 雷云覆盖

本部分允许你选择和自定义设备的灯光效果，并使用 Razer Synapse 雷云让设备对支持 Chroma 幻彩的游戏和幻彩互联 (Chroma Connect) 应用程序做出响应。

由 Gamer Room 应用程序控制

本部分显示 Gamer Room 应用程序远程控制的所有受支持设备。

设备和模块

“模块”子选项卡列出了所有已安装及可供安装的模块。

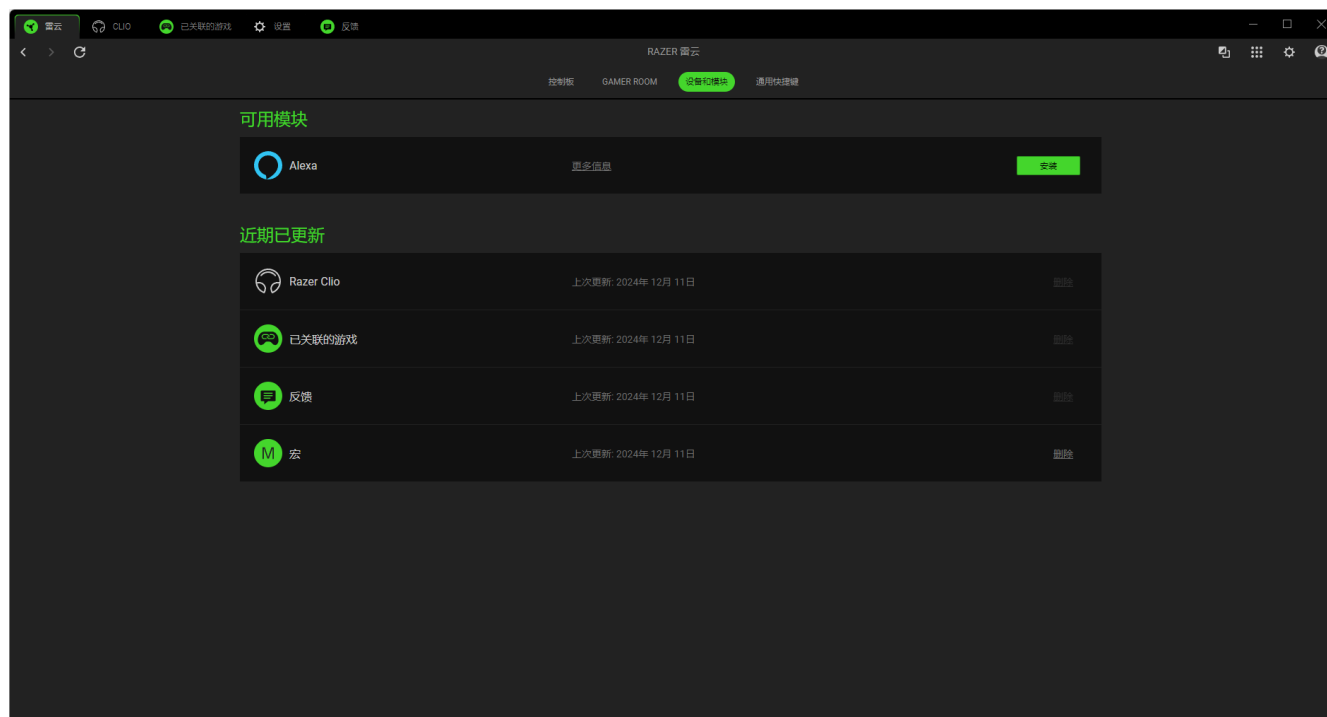

通用快捷键

将操作或 Razer Synapse 雷云的功能绑定到任何支持 Razer Synapse 雷云之设备输入的自定义按键组合，并应用于所有设备配置文件。

! 只会识别支持 Razer Synapse 雷云之设备的输入。

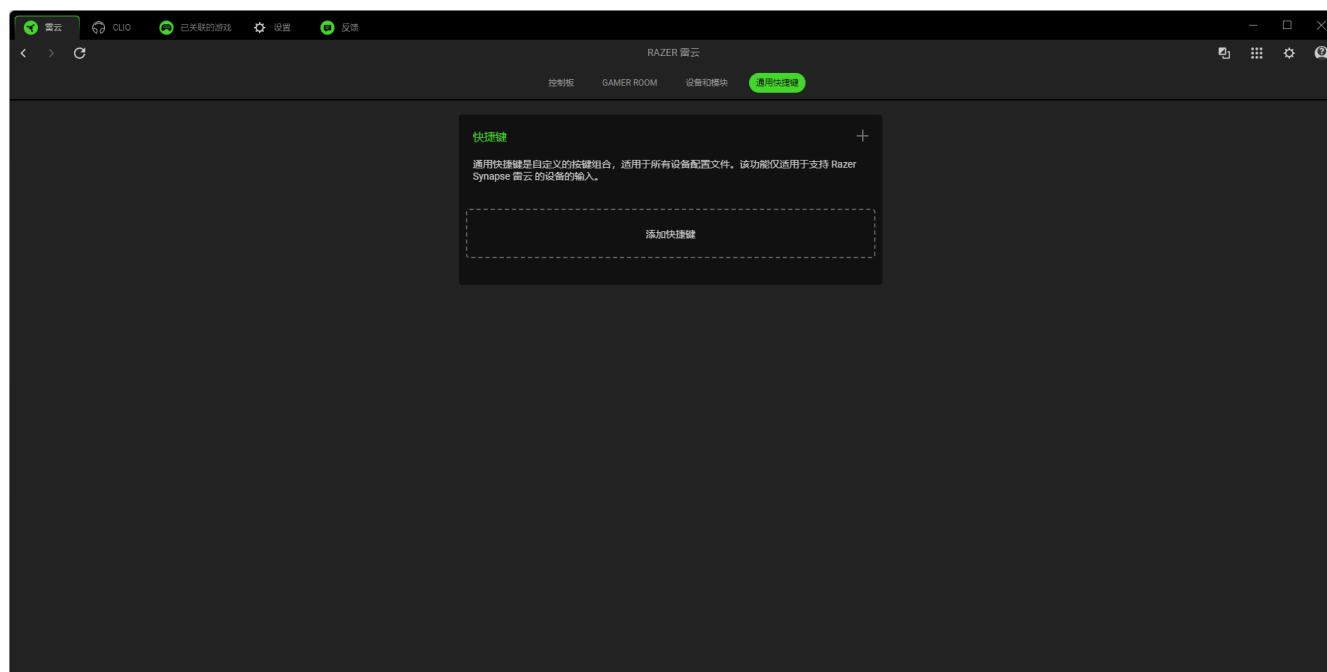

CLIO 悦神

“CLIO 悦神”选项卡是头枕的主选项卡。你可以在当中调整设备设置，如整体音量、均衡器偏好、组合模式和功耗。任何在此选项卡中做出的更改，都会自动保存到你的本地系统和云存储空间。请使用以下按钮访问配置文件选项：

☐ 配置文件下拉栏

单击此下拉栏将显示该设备的所有配置文件，以便你快速更改配置文件。

⋮ 其他

单击此按钮将弹出与你当前配置文件相关的选项。

声音

“声音”子选项卡用于调整和修改设备的音频设置。



配置文件

“配置文件”是用于保存所有 Razer 雷蛇外设设置的数据存储系统。默认情况下，配置文件名称以系统名称为基础。单击下拉栏（☐）将显示该设备的所有配置文件，以便在它们之间快速切换。按下配置文件相应的“其他”按钮（⋮），即可添加、导入、重命名、复制、导出或删除配置文件。

音频均衡器

选择任何可用的均衡器预设，实现理想的音效体验。这些预设专为游戏沉浸感、观看电影或欣赏音乐而设计。手动调整任何均衡器预设都会自动将其设置为“自定义”。

音量

调整设备的音频音量。你还可以使用 Windows 音量合成器调节系统的整体音量或单个应用程序的音量。

输入源

更改设备的音频源。

声音属性

启动 Windows 的声音属性窗口来管理系统的声音设置，例如播放和录制设备的配置、声音方案和默认通信活动。

环绕声

将 Razer Clio 雷蛇悦神与其他扬声器结合使用，并将 Razer Clio 雷蛇悦神设置为后置扬声器，可打造完整的环绕声系统。

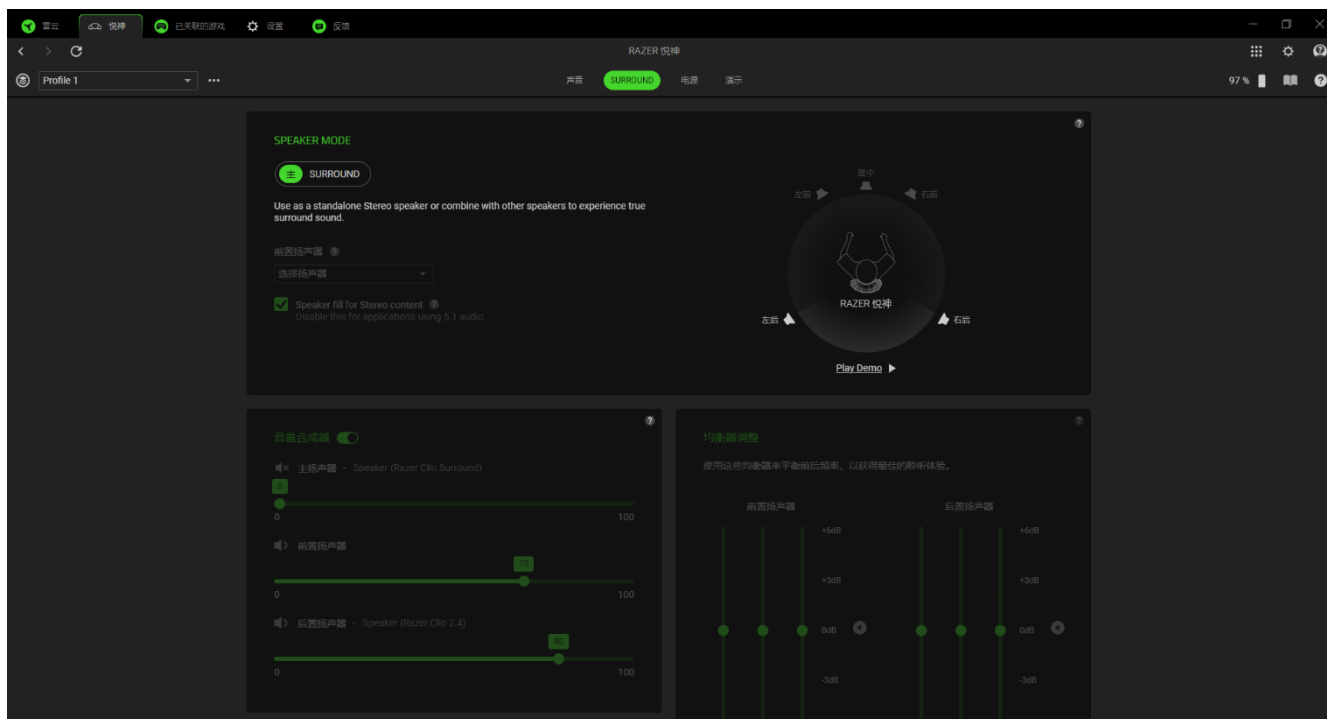

主要功能

将您的雷蛇设备设置为独立立体声扬声器。

环绕声

启用后，你的 Razer 雷蛇设备将无缝地充当后置扬声器，与你偏爱的前置扬声器一起增强整体音效体验。要使该模式生效，请在系统提示时选择前置扬声器。

音量合成器

调节音响系统的整体音量，或根据需要单独微调前置和后置扬声器的音量。

复制前置扬声器（用于立体声）

针对立体声内容将前置扬声器的音频镜像到后置扬声器。

均衡器调整

平衡前后扬声器的频率，使音频更清晰。

时间对齐

调整前置或后置扬声器的音频输出延迟，以获得完美的同步音效。

电源

通过“电源”子选项卡，你可以在使用电池时管理设备的能耗。

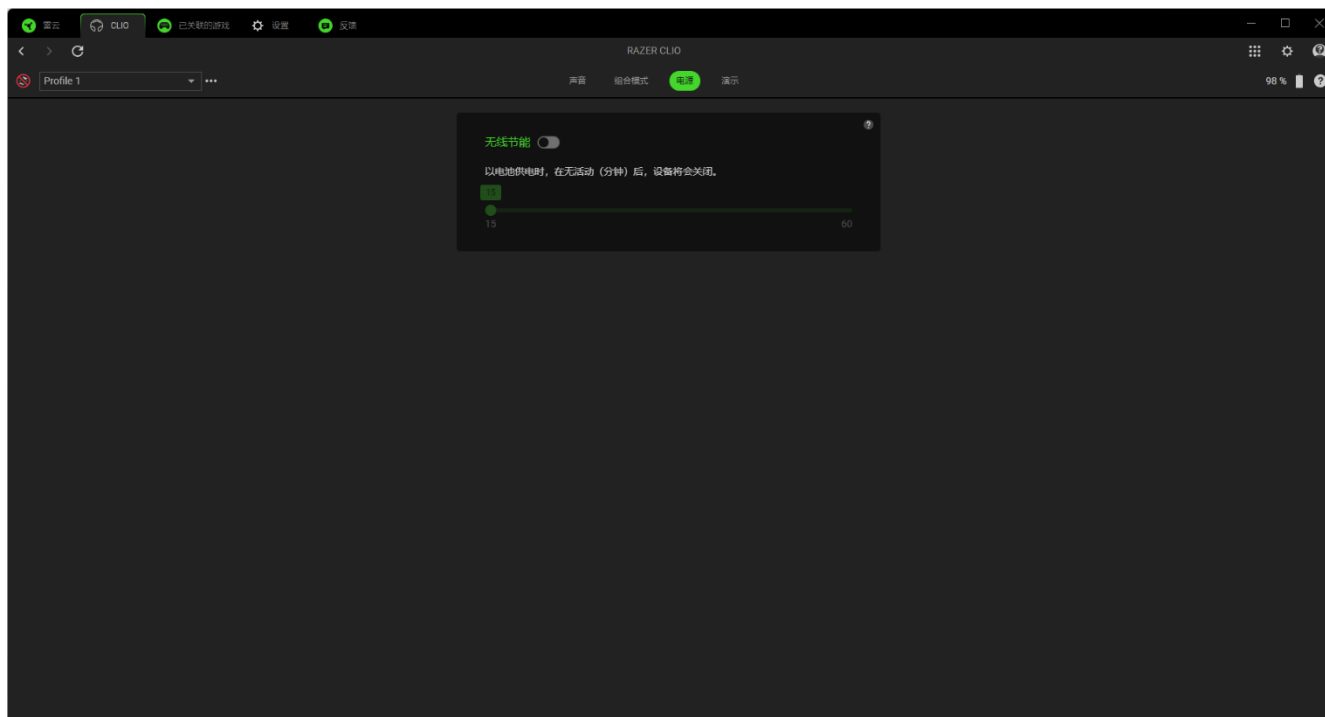

演示

你可以在“演示”选项卡中查看所有自定义和增强功能。

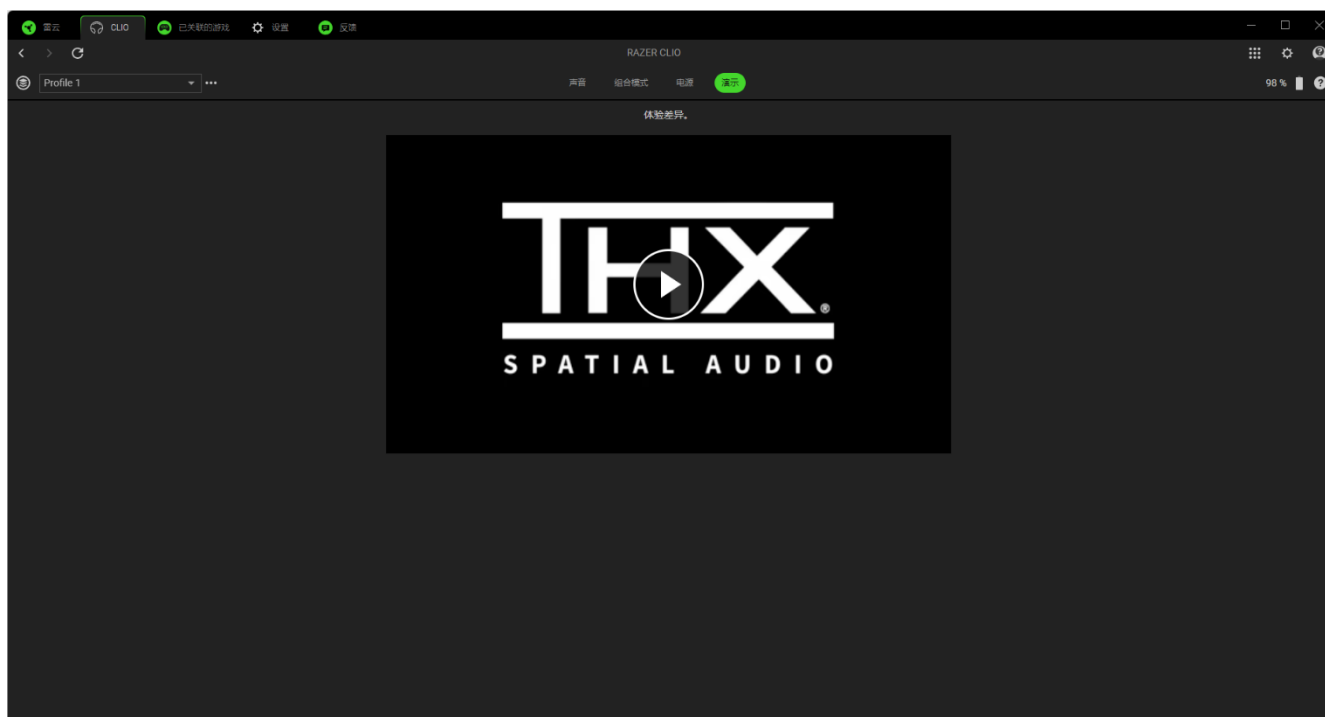

已关联的游戏

“已关联的游戏”选项卡可让你添加应用程序，查看与应用程序相关联的外设或搜索列表中的游戏。

游戏

通过“游戏”子选项卡，你可以将应用程序与外设进行关联。你还可以根据字母顺序、最近玩过或最经常玩排序应用程序。即使没有关联 Razer 雷蛇设备，应用程序仍将列在这里。要添加屏幕上未列出的应用程序，可以使用“添加”按钮（+）手动搜索，或使用“扫描”按钮（🔍）自动搜索。单击“搜索”按钮（🔍）可从列表中查找特定游戏或程序。

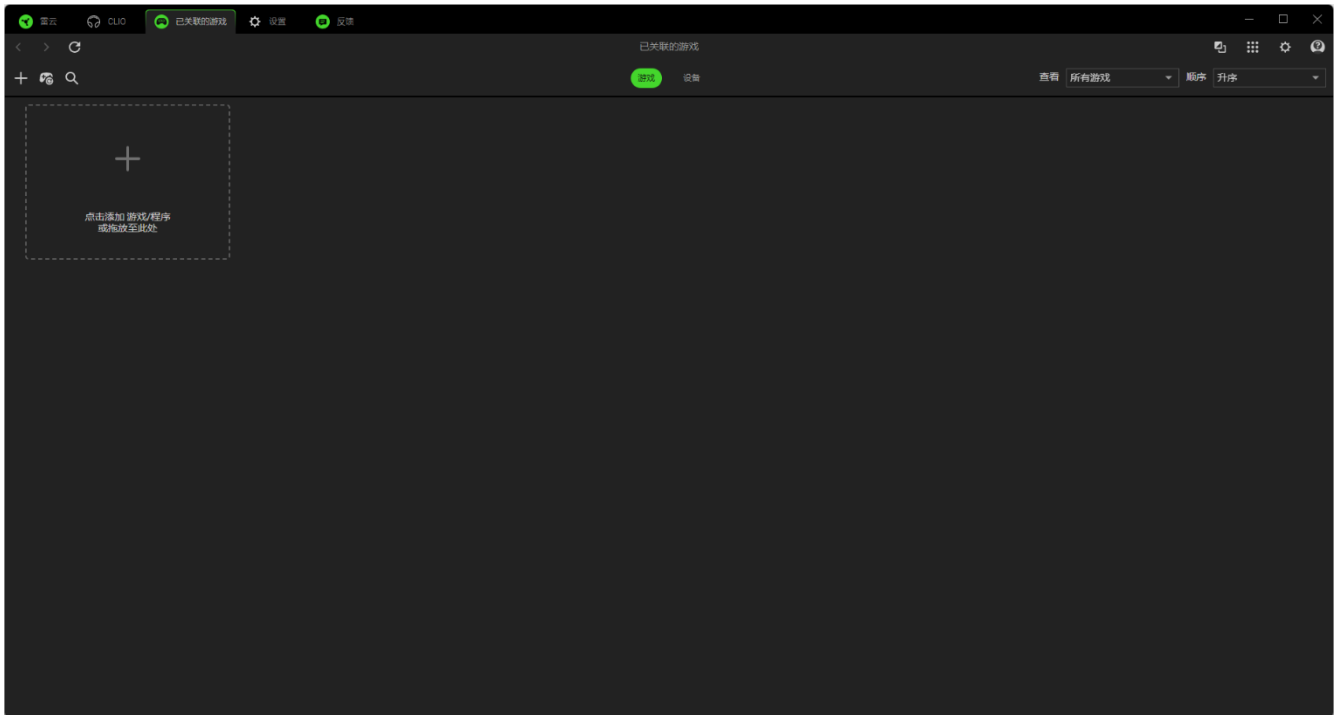

如要将应用程序与 Razer 雷蛇设备关联，请单击列表中的应用程序，然后选择设备及其配置文件。每次启动应用程序时，它都会自动将设备设置为所选定的配置文件。

设备

通过“设备”子选项卡，你可以查看外设并确定与之关联的应用程序。通过选择设备，你可以查看关联应用程序的列表、添加新的应用程序或删除已关联的应用程序。你可以使用“查看”和“顺序”下拉列表筛选这些应用程序。要添加外设上未列出的应用程序，可以将可执行文件拖放到框内，或使用“添加”按钮（+）打开搜索窗口。在搜索窗口中，你可以点击“刷新”按钮（🔄）重新扫描已安装的应用程序，点击“搜索”按钮（🔍）从列表中查找特定的游戏或程序，或者点击“浏览”链接手动搜索应用程序。

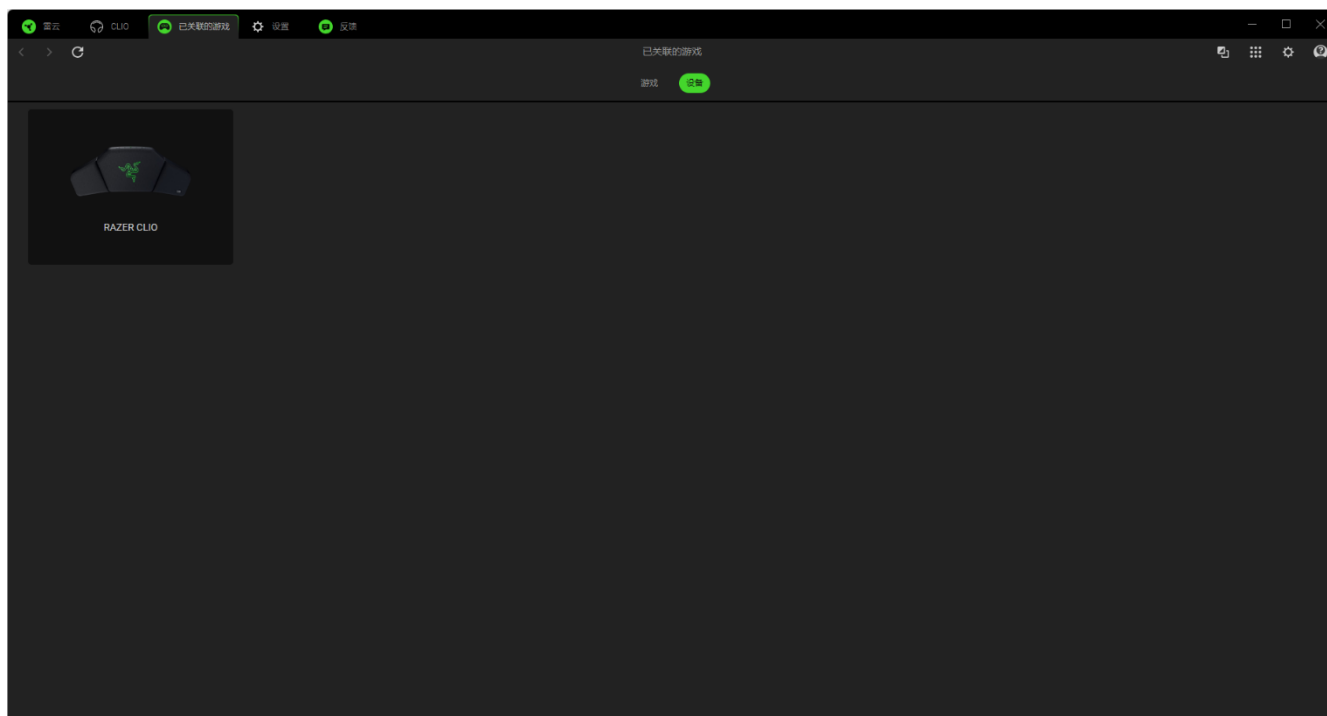

要将应用程序与你的 Razer 雷蛇设备关联，请在搜索界面点击应用程序左上角的勾选框。每次启动应用程序时，它都会自动将设备设置为所选定的配置文件。

设置

单击 (⚙) 按钮可进入“设置”选项卡，通过该选项卡可以配置以下众多选项：

Synapse 雷云

在“Synapse 雷云”子选项卡中，你可以找到特定于该应用程序的选项。

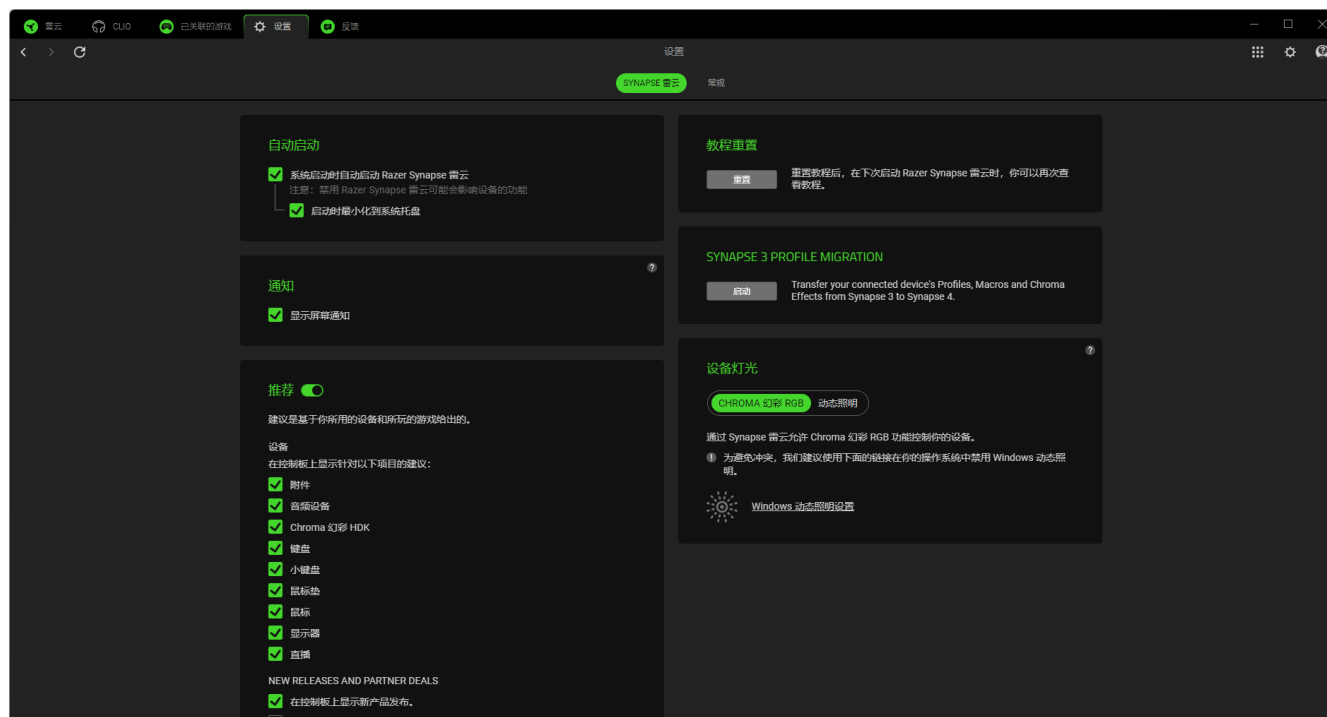

自动启动

自动启动选项允许你配置应用程序的启动行为。

通知

“通知”选项允许应用程序显示屏幕通知，即使你运行的是全屏应用程序。

推荐

“推荐”功能使我们能够根据你安装的设备 and 关联的游戏，在你的控制板上显示最新的产品和功能特性。

教程重置

选择“重置”按钮将重新激活帮助你熟悉 Razer Synapse 雷云功能特性的所有教程。

Synapse 雷云 3 配置文件迁移

此功能可让您将所有设备的配置文件、宏和 Chroma 效果从 Synapse 3 转移到新的 Synapse。

设备灯光

通过该选项，你可以选择由哪个应用程序来控制设备上的灯光效果。

常规

在“常规”子选项卡中，你可以访问应用程序的其他选项，并查找有关软件的其他信息。

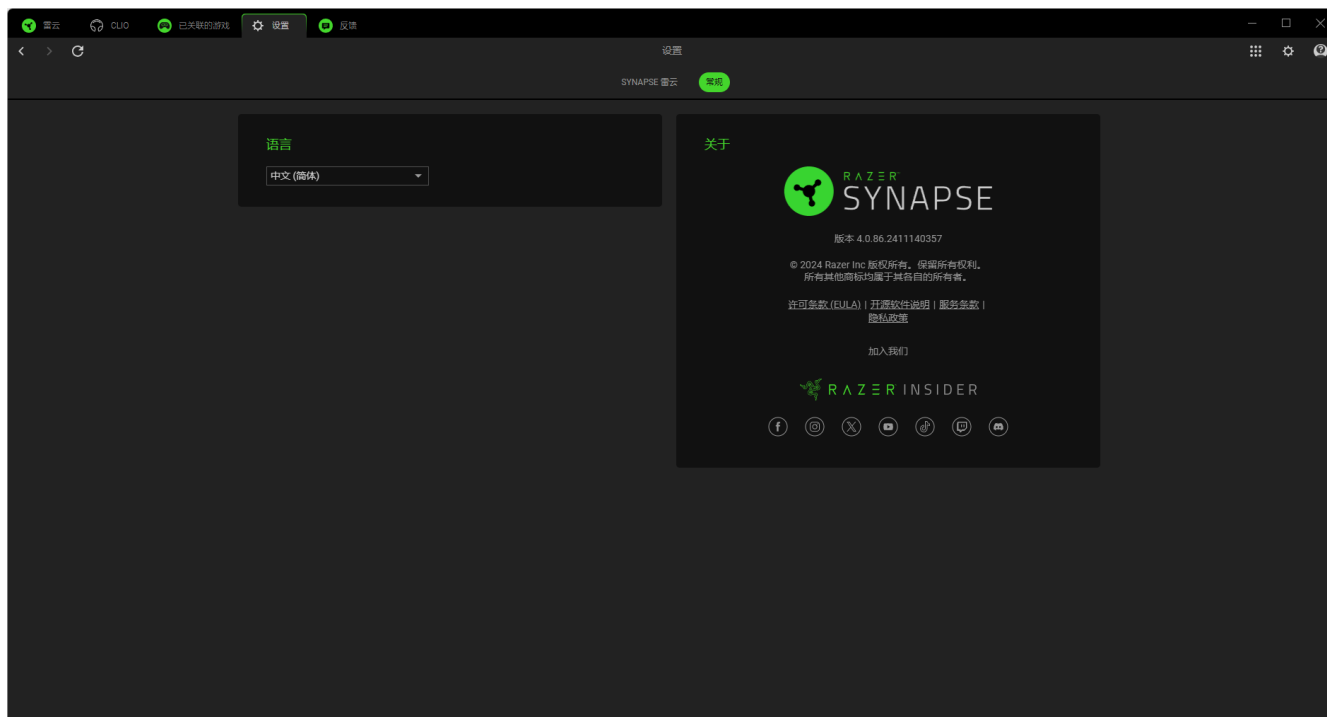

语言

此选项可让你更改 Razer Synapse 雷云的显示语言。

关于

“关于”部分显示了当前的软件版本、显示版权声明，并提供了 Razer 雷蛇使用条款的相关链接。你也可以通过此选项快速访问 Razer 雷蛇的社交社区。

反馈

通过提出你对 Razer Synapse 雷云的意见、建议和问题，帮助我们改进该软件。你可以使用此选项卡直接与我们联系，甚至还可以通过报告软件中的错误获得奖励。

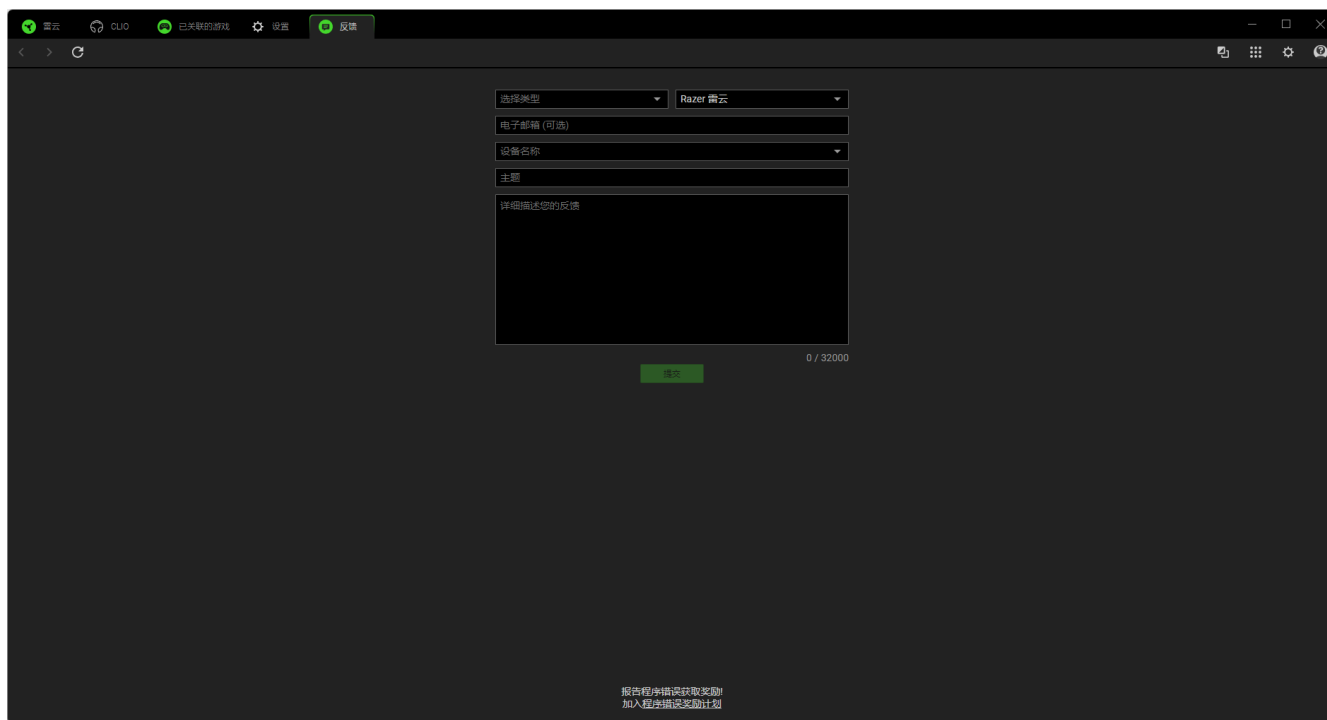

The screenshot shows the feedback form within the Razer Synapse application. The interface is dark-themed. At the top, there are navigation icons for '雷云' (Synapse), 'CLIO', '已关联的游戏' (Associated Games), '设置' (Settings), and '反馈' (Feedback). The feedback form itself is centered and contains the following fields:

- '选择类型' (Select Type) dropdown menu, currently set to 'Razer 雷云'.
- '电子邮箱 (可选)' (Email (Optional)) text input field.
- '设备名称' (Device Name) dropdown menu.
- '主题' (Subject) text input field.
- '详细描述您的反馈' (Describe your feedback in detail) large text area.
- A character count '0 / 32000' at the bottom right of the text area.
- A green '提交' (Submit) button at the bottom center.

At the bottom of the window, there is a small text notice: '报告程序错误获取奖励! 加入程序错误奖励计划' (Report program errors to get rewards! Join the program error reward plan).

7. 安全与维护

安全指南

为了让你在使用 Razer Clio 雷蛇悦神时最大限度地确保安全，我们建议你遵循以下指引：

- 如果你需要协助才能正确使用 Razer Clio 雷蛇悦神，并且无法通过疑难解答排除故障，请拨打 Razer 雷蛇服务热线或访问 support.razer.com/cn 获取协助。
- 请勿拆解、摔落头枕，也不要对其施加过大的压力。请勿在电流负载异常的情况下使用头枕。这样做会导致质保失效。
- 请勿在手部或身体湿漉漉的情况下使用头枕。
- 为防止头枕褪色和表面干裂，请勿让头枕处于高温中，如靠近散热器或壁炉，并避免阳光直射。
- 请务必确保头枕始终牢固绑定，并正确地靠在游戏座椅上。
- 为避免头枕表面损坏，请让头枕远离尖锐物体或有利爪和尖齿的宠物。
- 如果你在使用头枕时出现任何身体不适，请立即咨询有资质的专科医师。
- 长时间过大音量收听可能会伤害你的听力。此外，某些国家/地区的法律允许的最大声级为 86 分贝，每天处在这样声级的环境中 8 小时会影响你的听力。因此，我们建议你在长时间使用此设备时将音量降低到舒适的程度。请保护好你自己的听力。
- 使用头枕时务必小心，以避免触电或损坏（例如不使用时或在打雷期间将其关机和拔掉电源线）。在使用（和搬动）头枕时要确保双手干燥、使头枕远离液体和/或热源，并采取所有适当的预防措施。

维护

Razer Clio 雷蛇悦神只需很少的维护就能保持最佳性能。如果产品长时间受到摩擦，或接触皮肤或体液，则材料性能会退化。我们建议你使用软布或超细纤维布蘸取少许温水清洁头枕，每月一次，以防止汗液和污垢积聚。如果有液体洒在头枕上，请立即清理，确保没有污渍残留，并等头枕完全晾干之后再行使用。请勿使用肥皂、腐蚀性清洁剂或研磨剂，以免损坏头枕。

电池警告

Razer Clio 雷蛇悦神配备了锂离子充电电池。一般而言，这种电池的预期寿命取决于具体使用情况。如果你怀疑 Razer Clio 雷蛇悦神内置的锂离子可充电电池的电量已经耗尽（电量很低），请尝试进行充电。

警告：不要打开、毁坏电池，或使其接触或暴露于导电材料（金属）、潮湿环境、液体、火源或热源等。否则可能会导致电池漏液或爆炸，从而造成人身伤害。电池续航时间因使用情况而异。

8. 法律声明

版权和知识产权信息

©2025 Razer Inc. 保留所有权利。Razer 雷蛇、三头蛇徽标、Razer 雷蛇徽标，以及“始于玩家，赋予玩家”是 Razer Inc. 和/或其附属公司在美国或其他国家/地区的商标或注册商标。所有其他商标均为其各自所有者的财产。

Android、Google、Google 徽标、Google Play 和 Google Play 徽标是 Google LLC 的商标。

Apple、Apple 徽标和 iPhone 是 Apple Inc. 在美国和其他国家/地区注册的商标。App Store 是 Apple Inc. 的服务标志。iOS 是 Cisco 在美国和其他国家/地区的商标或注册商标，在授权下使用。

蓝牙®字标和徽标是 Bluetooth SIG, Inc. 拥有的注册商标，Razer 对此类标志的任何使用均已获得授权。

Windows 和 Windows 徽标是 Microsoft 集团公司的商标。

Razer Inc.（本指南中称为“Razer 雷蛇”）对本指南述及的产品可能拥有版权、商标权、商业秘密、专利权、专利申请或其他知识产权（不管已注册还是未注册）。提供本指南并不意味着授予你任何此类版权、商标、专利或其他知识产权。Razer Clio 雷蛇悦神（以下称“产品”）可能与包装或其他地方上的图片不同，请以实物为准。Razer 雷蛇对于此类差异或任何其他可能出现的错误不承担任何责任。本指南中的信息可能随时更改，恕不另行通知。

有限产品保修

有关有限产品保修的最新条款，请访问 cn.razer.com/warranty。

责任限制

在任何情况下，由于任何形式的产品分发、销售、转售、使用或不能使用而导致的任何利润损失、信息或数据的丢失，以及特殊、偶然、间接、惩罚性或结果性或附带损害，Razer 雷蛇均不承担责任。在任何情况下，Razer 雷蛇所承担的责任均不超过产品的零售价。

一般条款

本协议条款将受产品购买地司法管辖区的法律管辖并依其解释。如果本协议中任何条款被认定为无效或不可执行，则此类条款（只要其无效或不可执行）不得生效并应排除在本协议之外，但不会让任何剩余的条款无效。Razer 雷蛇保留随时修订任何条款的权利，恕不另行通知。