



RAZER CLIO

HANDBUCH

INHALT

1. LIEFERUMFANG.....	2
2. DAS BRAUCHST DU.....	3
3. HOL DIR DAS KOMPLETTPAKET.....	3
4. SO RICHTEST DU DEIN KOPFPOLSTER EIN.....	4
5. SO VERWENDEST DU DEIN KOPFPOLSTER.....	7
6. SO KONFIGURIERST DU DEIN RAZER CLIO PER RAZER SYNAPSE.....	10
7. SICHERHEIT UND WARTUNG.....	24
8. RECHTLICHE HINWEISE.....	26

1. LIEFERUMFANG

- Razer Clio

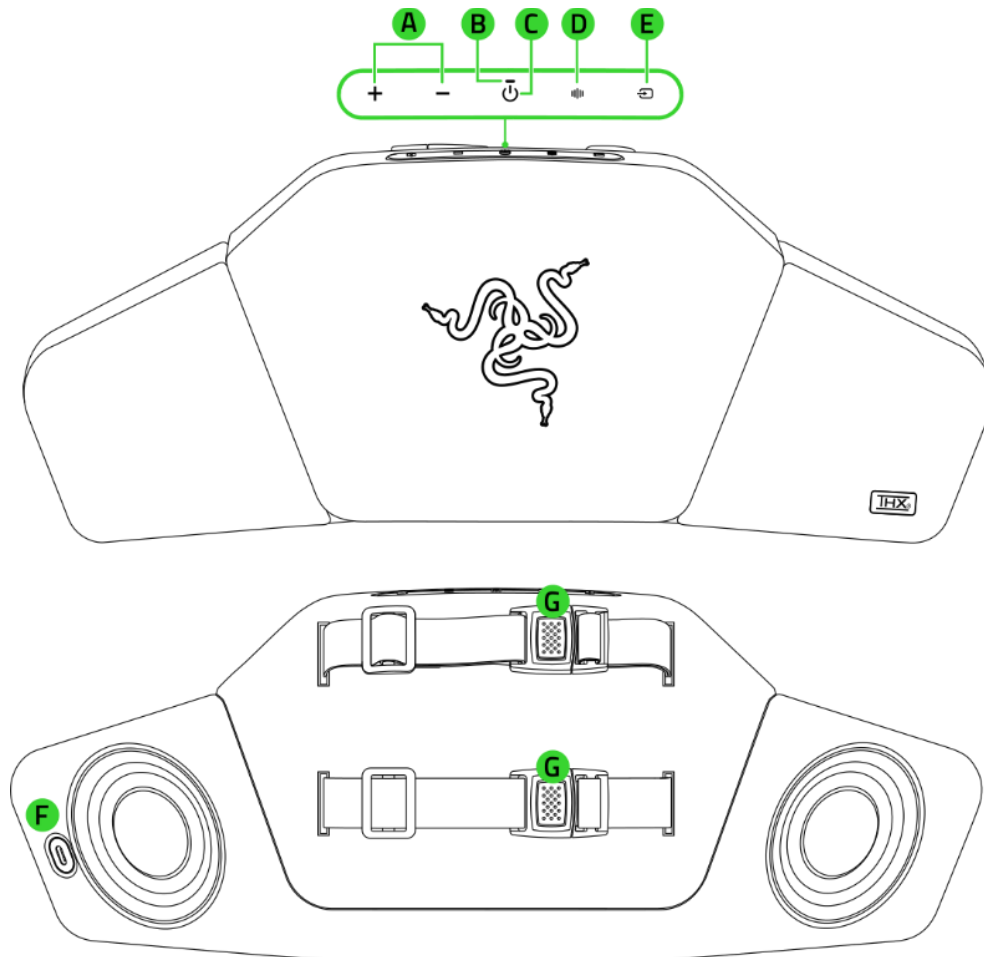

- A. Lautstärke-Tasten
- B. Anzeige-LED
- C. Power-Taste
- D. EQ-Taste

- E. Quelle-Taste
- F. Ladeanschluss
- G. Verstellbare Stuhlriemen

- Razer HyperSpeed Wireless Adapter (USB Typ C)

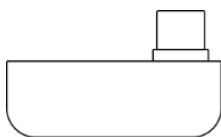

- Wichtige Produktinformationen

2. DAS BRAUCHST DU

PRODUKTANFORDERUNGEN

- Razer Gaming-Stuhl*
- PC mit einem freien USB-Typ-C-Anschluss (für Audio-Setup)
ODER
- Geräte mit Bluetooth-Konnektivität (als eigenständige Lautsprecher)
- USB-C-Netzteil mit 15 Watt oder USB-C-Anschluss zum Aufladen**

RAZER SYNAPSE-ANFORDERUNGEN

- Windows 10 64 Bit (oder höher)
- Internetverbindung für Software-Installation

* Auch kompatibel zu bestimmten Gaming-Stühlen von Drittanbietern.

** Die Ladezeit hängt von der jeweiligen Stromversorgung ab.

3. HOL DIR DAS KOMPLETTPAKET



Registrierte dein Produkt und hol dir exklusive Vorteile

[razerid.razer.com/warranty](https://www.razerid.razer.com/warranty)

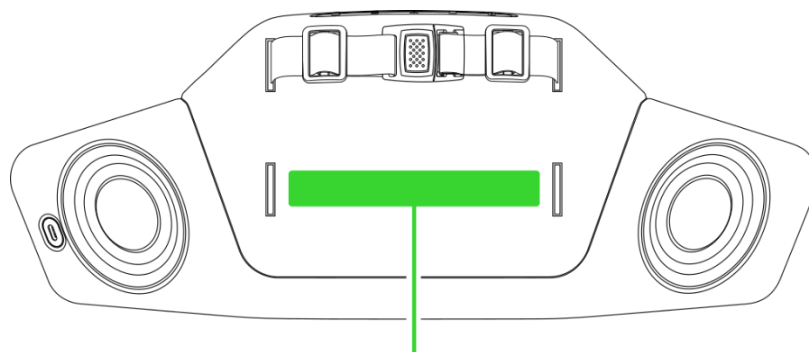

*Die Seriennummer deines Produktes
kannst du hier finden.*

4. SO RICHEST DU DEIN KOPFPOLSTER EIN

SO BEFESTIGST DU DEIN KOPFPOLSTER

Befestige das Kopfpolster an der Rückenlehne deines Gaming-Stuhls.

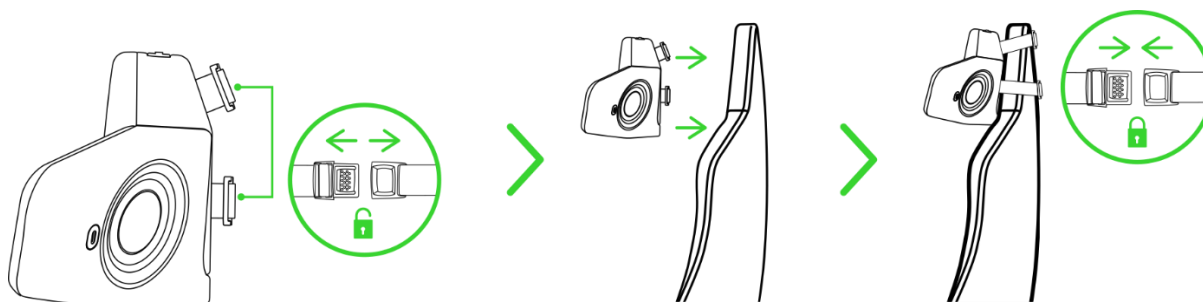

i Achte darauf, dass das Kopfpolster sicher an deinem Gaming-Stuhl befestigt ist.

SO LÄDST DU DEIN KOPFPOLSTER AUF

Verbinde das Kopfpolster per USB-C-Netzteil (15 Watt) und einem USB-Kabel (Typ-C auf Typ-C) mit einer Steckdose.

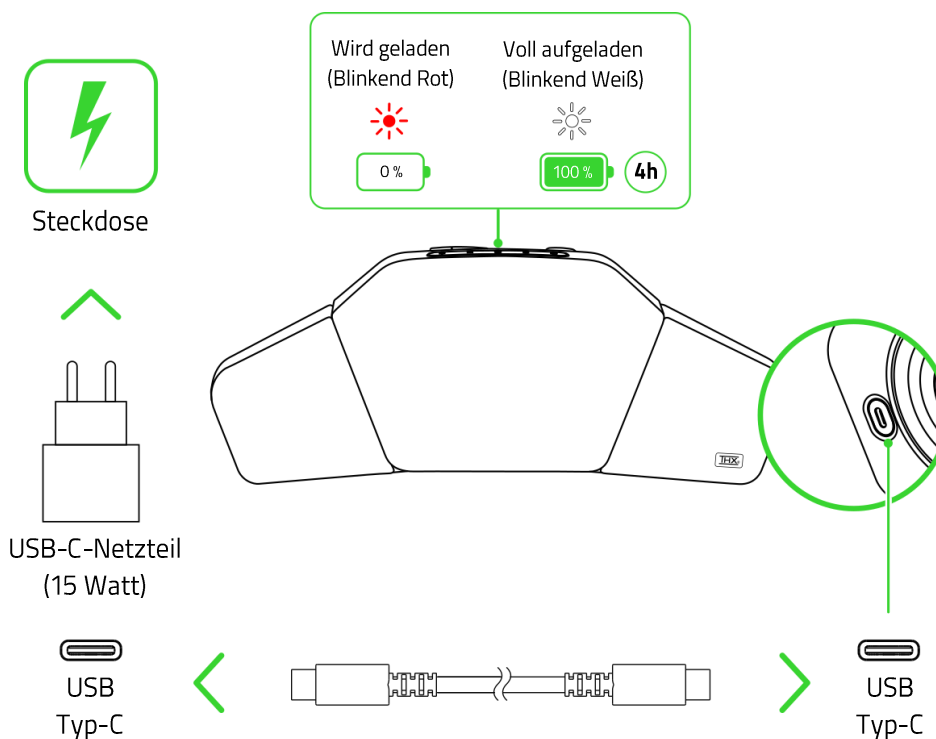

i Die Ladezeit hängt von der jeweiligen Stromversorgung ab. Externes Netzteil und Kabel separat erhältlich. Achte beim Aufladen des Kopfpolsters darauf, dass das Kabel nicht zur Stolperfalle wird. Du kannst ansonsten auch das Kopfpolster zum Aufladen entfernen.

SO VERBINDEST DU DEIN KOPFPOLSTER

A. RAZER HYPERSPEED WIRELESS (2,4 GHz)

1. Verbinde den Razer HyperSpeed Wireless-Adapter mit deinem PC.

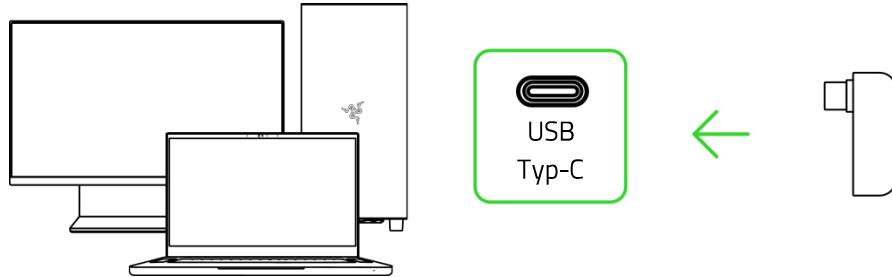

- !** *Installiere bei Aufforderung Razer Synapse oder lade dir das Installationsprogramm von [razer.com/synapse](https://www.razer.com/synapse) herunter.*

2. Drücke die Power-Taste, um das Kopfpolster einzuschalten.

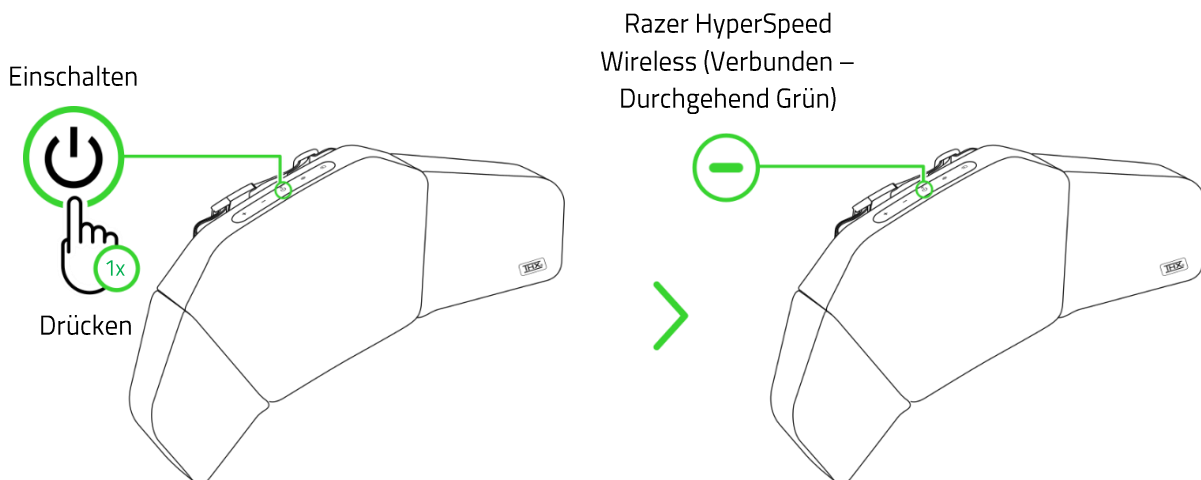

Dein Kopfpolster ist nun einsatzbereit im Razer HyperSpeed Wireless-Modus (2,4 GHz).

RAZER SYNAPSE (PC)

Du kannst den Sound deines Kopfpolsters per Equalizer-Voreinstellungen oder individuell anpassen. Sound-Details lassen sich weiter verbessern und du kannst übergangslos zwischen dem Razer Clio als primärem Lautsprecher oder hinterem Surround-Lautsprecher umschalten, um deine bereits vorhandene Soundbar oder dein 2.0/2.1-System zu ergänzen.

- i** *Nur ab Windows 10 (64 Bit). Razer Synapse ist nur im Razer HyperSpeed Wireless-Modus verfügbar.*

B. BLUETOOTH-MODUS

1. Drücke im Razer Hyperspeed Wireless-Modus die Quelle-Taste, um die Eingangsquelle auf Bluetooth umzuschalten.

Zum Bluetooth-Modus wechseln

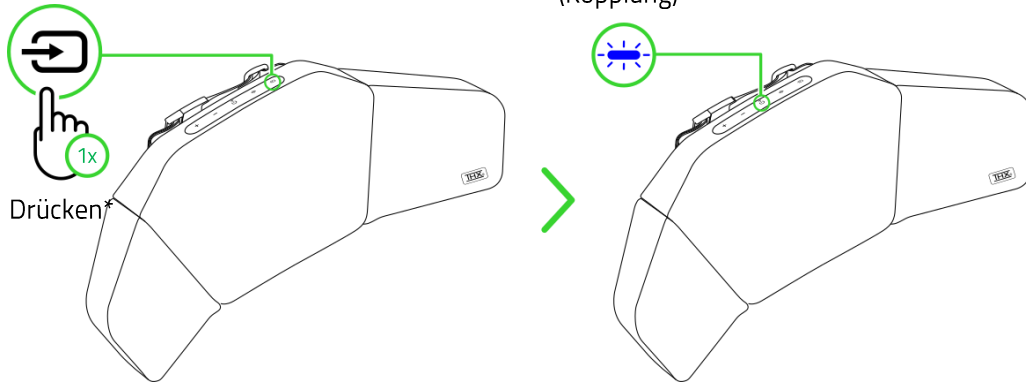

**Nur beim 1. Setup.*

2. Aktiviere Bluetooth bei deinem Gerät und wähle **Razer Clio BT** aus der Liste gefundener Geräte.

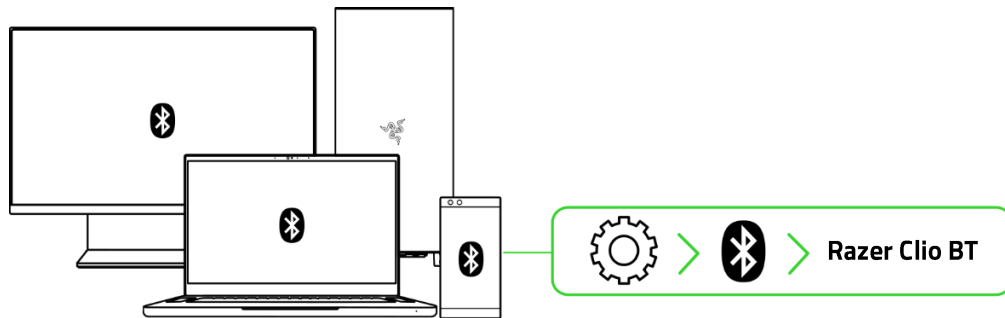

3. Warte, bis beide Geräte verbunden sind. Die Anzeige-LED leuchtet nun kurz statisch blau, was bedeutet, dass das Kopffolster nun mit deinem Gerät verbunden ist.

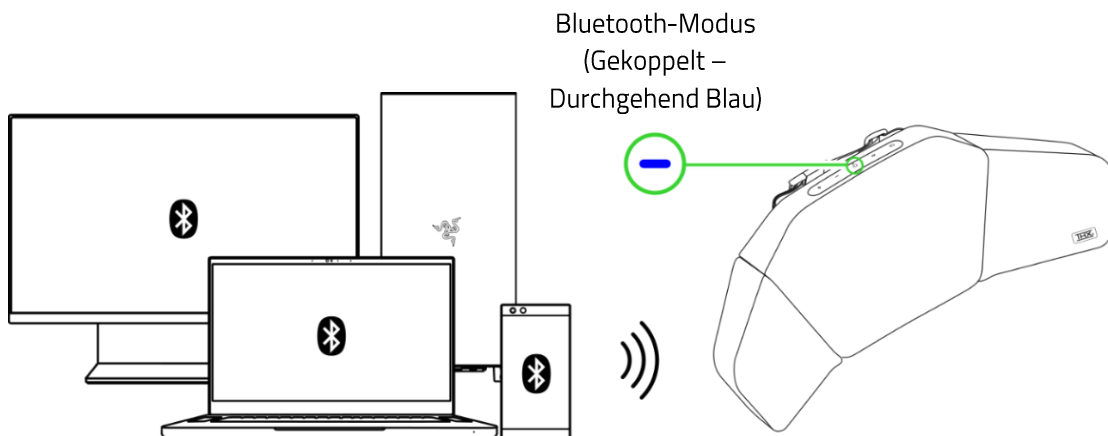

Dein Kopffolster ist nun einsatzbereit im Bluetooth-Modus.

5. SO VERWENDEST DU DEIN KOPFPOLSTER

BENACHRICHTIGUNG BEI NIEDRIGEM AKKUSTAND

Die Anzeige-LED leuchtet in regelmäßigen Intervallen rot auf, um anzuzeigen, dass der Akkustand des Kopfpolsters unter 8 % gesunken ist. Diese Beleuchtungssequenz wiederholt sich fortlaufend bis der Akku erschöpft ist oder das Kopfpolster aufgeladen wird.

AKKUSTAND
NIEDRIG
(Blinkend Rot)

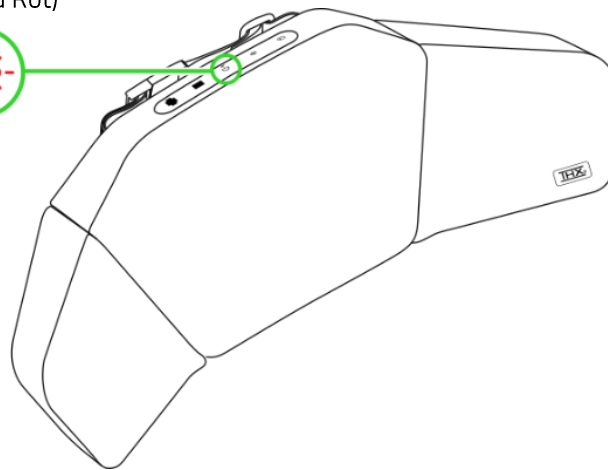

EIN-/AUSSCHALTEN

Halte die Power-Taste gedrückt, bis die Anzeige-LED leuchtet, um das Kopfpolster einzuschalten. Drücke und halte die Power-Taste erneut, um das Kopfpolster auszuschalten.



Drücken

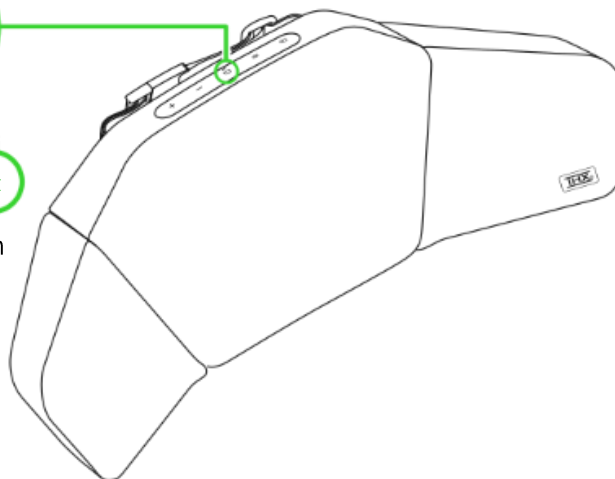

i Die Anzeige-LED gibt beim Einschalten die aktuelle Audioquelle an.

SO PASST DU DIE LAUTSTÄRKE AN

Durch Drücken der Lautstärke-Tasten kannst du die Lautstärke des Kopfpolsters erhöhen oder verringern.

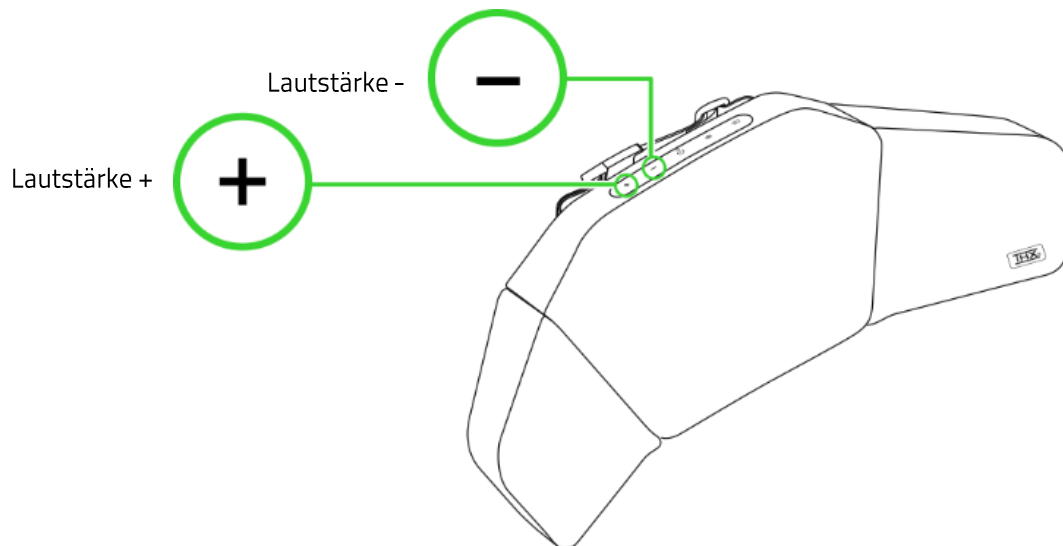

ZWISCHEN QUELLEN UMSCHALTEN

Drücke im eingeschalteten und mit einer Audioquelle verbundenen Zustand die Quelle-Taste, um zwischen Audioquellen per kabellosem Adapter und Bluetooth umzuschalten (oder umgekehrt).

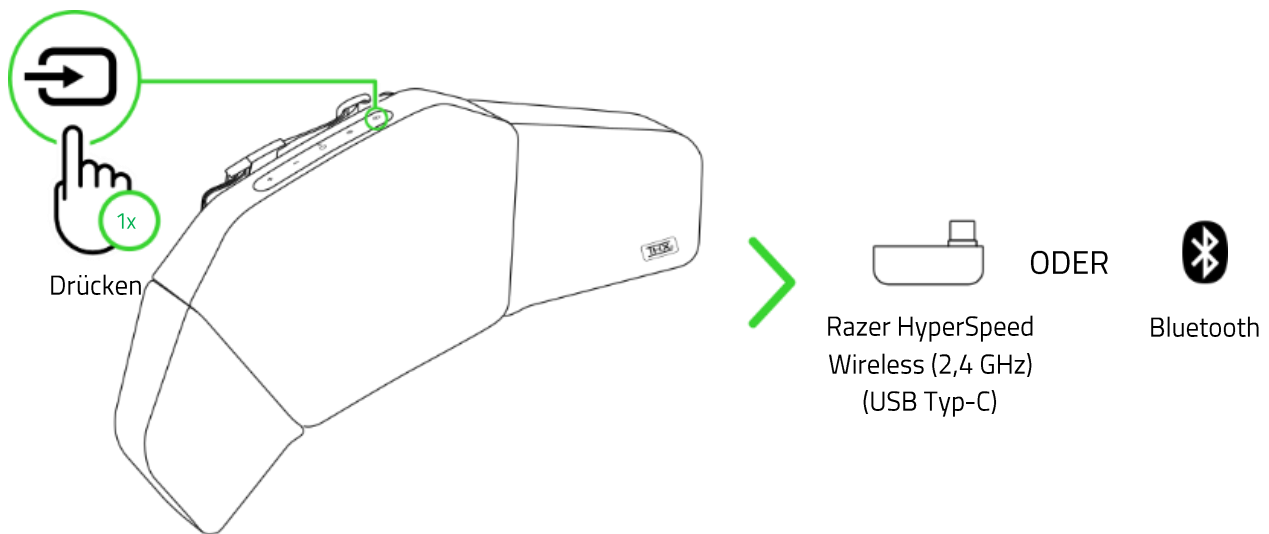

- i** Bei Bluetooth als Audioquelle wird sich das Kopfpolster nach dem erneuten Einschalten automatisch mit dem zuletzt gekoppelten Gerät verbinden. Der Kopplungsmodus wird aktiviert, falls kein Gerät gefunden wird.

BLUETOOTH-KOPPLUNGSMODUS AKTIVIEREN (FÜR NEUE GERÄTE)

Drücke und halte bei einer Bluetooth-Verbindung die Quelle-Taste 5 Sekunden lang gedrückt, um den Bluetooth-Kopplungsmodus erneut zu aktivieren und dein Gerät dann mit dem **Razer Clio BT** zu koppeln.

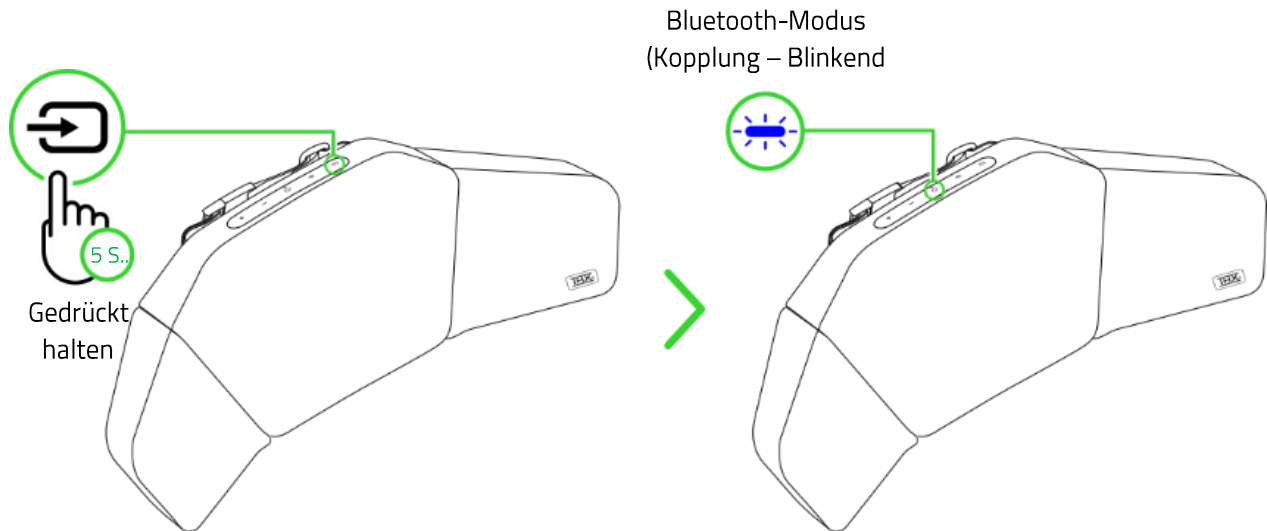

EQ-VOREINSTELLUNGEN DURCHSCHALTEN

Drücke die EQ-Taste, um die Voreinstellungen Spiel, Film, Musik und Individuell durchzuschalten.

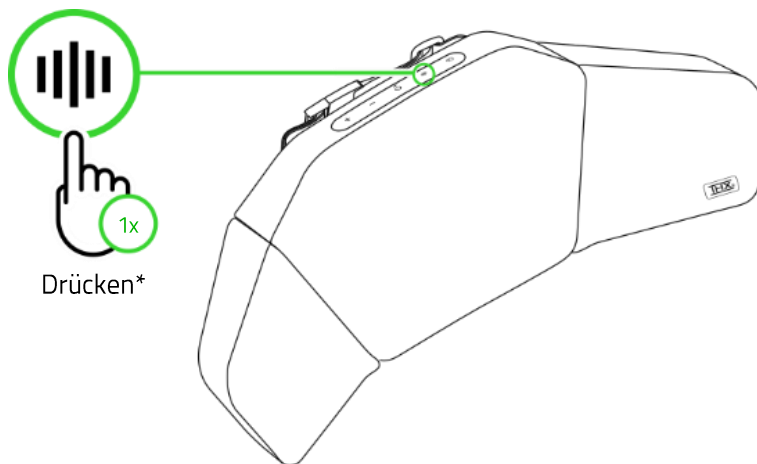

EQ-Voreinstellungen

Spiel

Film

Musik

Individuell

**Wiederholen, um Voreinstellungen durchzugehen.*

i Du kannst auch Razer Synapse verwenden, um die EQ-Voreinstellung zu wechseln. Die Voreinstellung 'Individuell' ist erst verfügbar, wenn sie per Razer Synapse aktiviert wurde.

6. SO KONFIGURIERST DU DEIN RAZER CLIO PER RAZER SYNAPSE

i *Hinweis: Dieses Handbuch bietet einen Überblick über das neue Razer Synapse und behandelt unter Umständen einige der Features deines Geräts nur zum Teil. Das neue Razer Synapse benötigt eine Internet-Verbindung für Installation, Aktualisierung, Nutzung und Speichern cloud-basierter Features. Die Registrierung für eine Razer ID ist empfohlen, aber optional. Bei allen hier aufgeführten Features sind Änderungen vorbehalten, abhängig von der aktuellen Softwareversion, verbundenen Geräten und installierten Add-ons.*

REGISTERKARTE "SYNAPSE"

Die Registerkarte "Synapse" ist die Standardregisterkarte, wenn du Razer Synapse zum ersten Mal startest. Mithilfe der folgenden Schaltflächen navigierst du auf der Benutzeroberfläche:

— Minimieren

Klicke auf diese Schaltfläche, um die App in der Taskleiste zu minimieren, während sie im Hintergrund aktiv ist.

☐ Maximieren

Diese Schaltfläche dehnt das Browser-Fenster auf den gesamten Bildschirm aus. Um das Fenster in seiner ursprünglichen Größe wiederherzustellen, klicke erneut auf die Schaltfläche "Maximieren".

✕ Schließen

Diese Schaltfläche schließt alle relevanten Registerkarten und beendet die App vollständig.

< Vorherige Registerkarte

Klicke auf diese Schaltfläche, um zur zuletzt besuchten Registerkarte zurückzukehren.

> Nächste Registerkarte

Klicke auf diese Schaltfläche, um zur nächsten Seite zu gelangen, falls du zuvor auf die Schaltfläche "Vorherige Registerkarte" geklickt hast.

🔄 Registerkarte "Aktualisieren"

Diese Schaltfläche lädt die aktuelle Seite erneut. Nützlich, falls eine Seite nicht richtig angezeigt wird oder du wirklich den aktuellsten Content sehen möchtest.

↓ Update herunterladen

Erscheint diese Schaltfläche, wurden Änderungen an der App vorgenommen. Nützlich, falls eine Seite nicht richtig angezeigt wird oder du wirklich den aktuellsten Content sehen möchtest.

☰ Mehr

Klicke auf diese Schaltfläche, um ein Pop-up erscheinen zu lassen, mit dessen Hilfe du ganz leicht auf deine Registerkarten "Geräte", "Module" und "Andere installierte Apps" zugreifen kannst.

⚙️ Einstellungen

Klicke auf diese Schaltfläche, um die Registerkarte "Einstellungen" zu öffnen, wo du im Handumdrehen die Einstellungen dieser App anpassen kannst.

👤 Profil

Diese Schaltfläche öffnet ein Pop-up, mit dem du auf die Optionen "Anmelden", "Feedback", "Diese Software bewerten", "WLAN-Gerät hinzufügen" und "Verlassen" zugreifen kannst.

❓ Info

Lässt du den Mauszeiger über dieser Schaltfläche verweilen, erscheinen zusätzliche Informationen zu einem Feature oder einer Funktion.

verweilen, erscheinen zusätzliche Informationen zu einem Feature oder einer Funktion.

Cockpit

Die Registerkarte "Cockpit" bietet dir eine Übersicht über Razer Synapse. Von dort aus kannst du auf alle deine Razer Geräte, Module und Online-Dienste zugreifen.

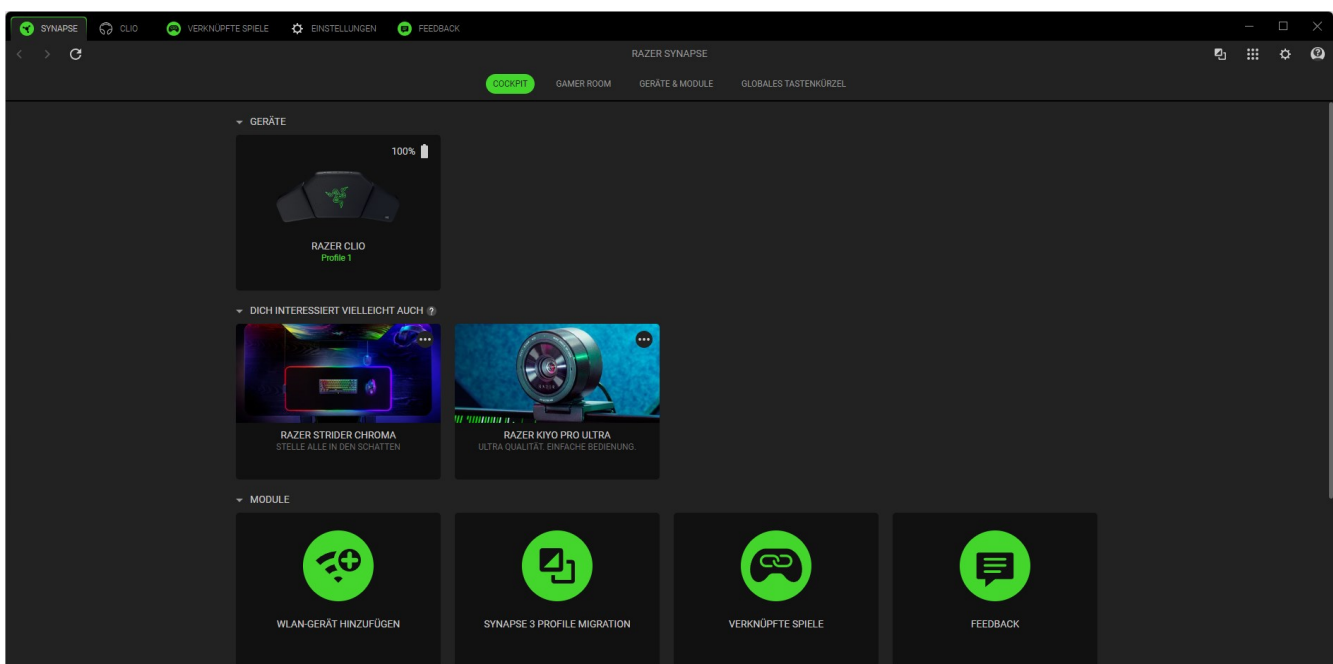

Gamer Room

Die Registerkarte "Gamer Room" zeigt dir alle Geräte an, die Razer Aether-Beleuchtung unterstützen. Hier kannst du dir deine Geräte mit Gamer Room-Unterstützung ansehen und sie verwalten.

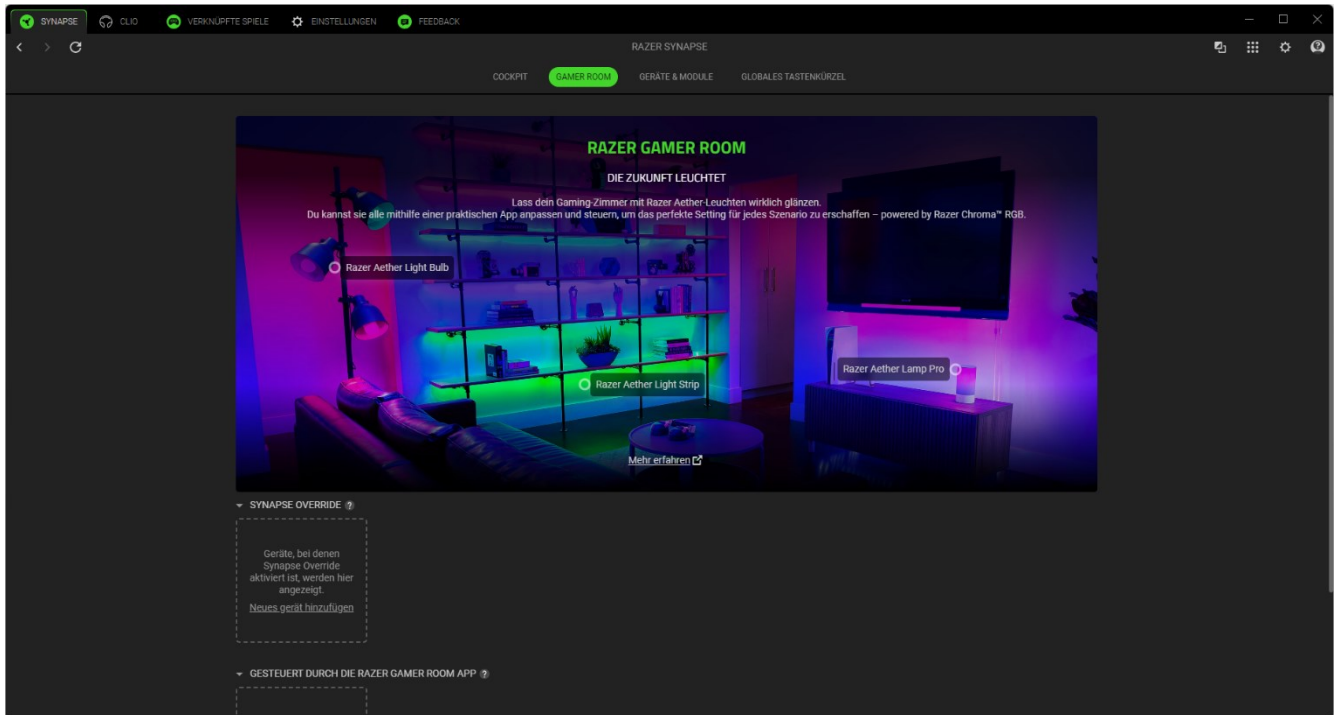

Synapse Override

Hier kannst du die Beleuchtung deines Geräts auswählen und anpassen. Lass sie auf Spiele mit Razer Chroma-Unterstützung und Chroma Connect Apps reagieren.

Gesteuert durch die Gamer Room App

Hier siehst du alle unterstützten Geräte, die von der Gamer Room App gesteuert werden.

Geräte & Module

Unter der Registerkarte "Module" werden alle installierten und zur Installation verfügbaren Module angezeigt.

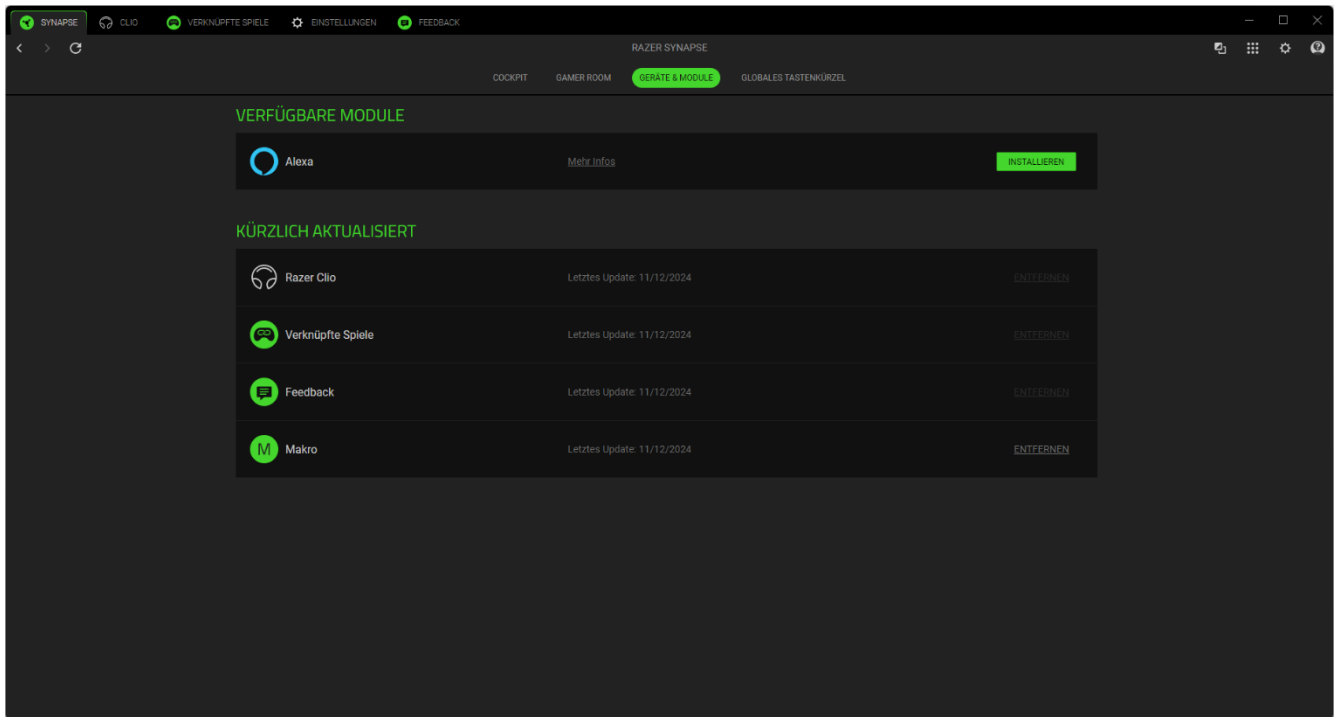

Globale Tastenkürzel

Du kannst Aktionen oder Razer Synapse-Funktionen benutzerdefinierten Tastenkombinationen zuweisen, die dann für alle Geräteprofile gelten.

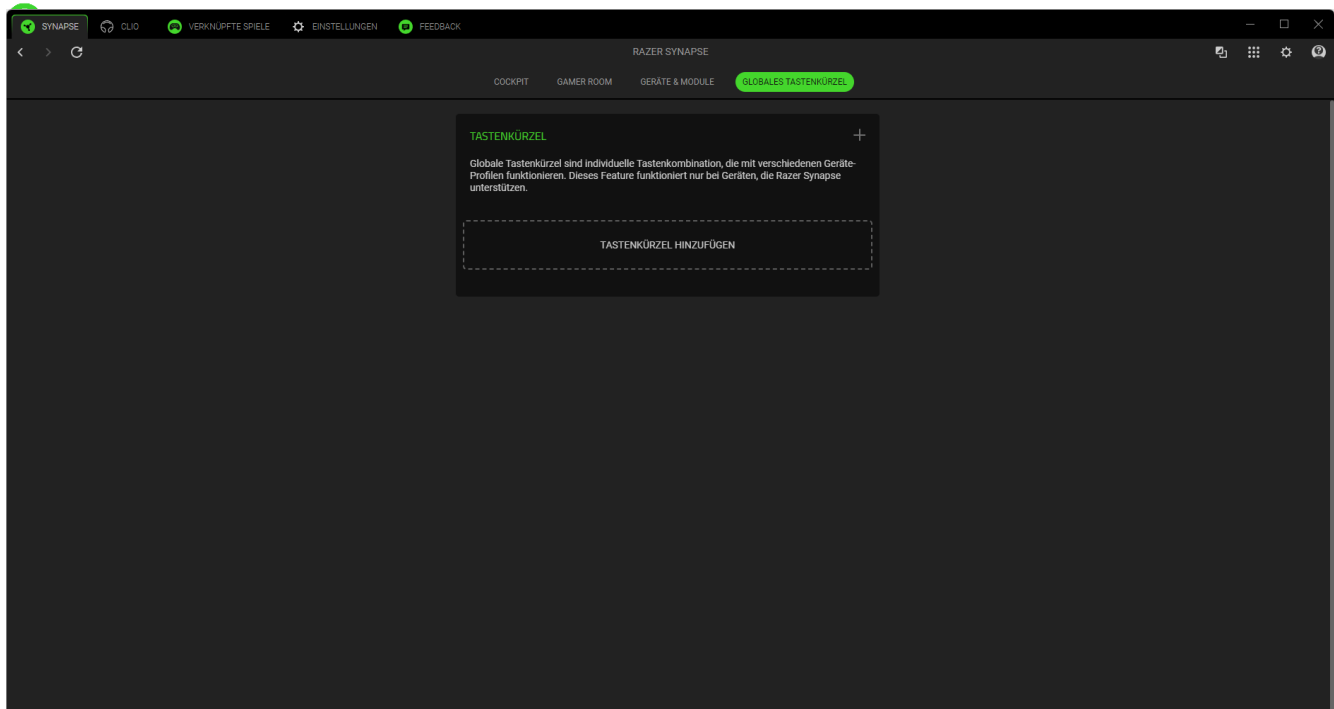

CLIO

Die Registerkarte "CLIO" ist die wichtigste für deine Razer Kopfpolster. Sie können die Einstellungen Ihres Geräts hier anpassen, wie zum Beispiel die Gesamtlautstärke, Equalizer-Vorlieben, den Lautsprechermodus und den Energieverbrauch. Alle Änderungen, die unter dieser Registerkarte vorgenommen werden, speichert das Programm automatisch auf deinem System und in der Cloud. Mithilfe der folgenden Schaltflächen hast du Zugriff auf deine Profil-Optionen:

▾ Dropdown-Liste "Profile"

Klicke auf diese Dropdown-Liste, um alle Profile für dieses Gerät zu sehen und schnell das Profil zu wechseln.

⋮ Diverses

Klicke auf diese Schaltfläche, um ein Pop-up mit Optionen zu deinem aktuellen Profil zu öffnen.

Sound

Über die Registerkarte "Sound" kannst du die Klang-Eigenschaften deines Geräts anpassen.

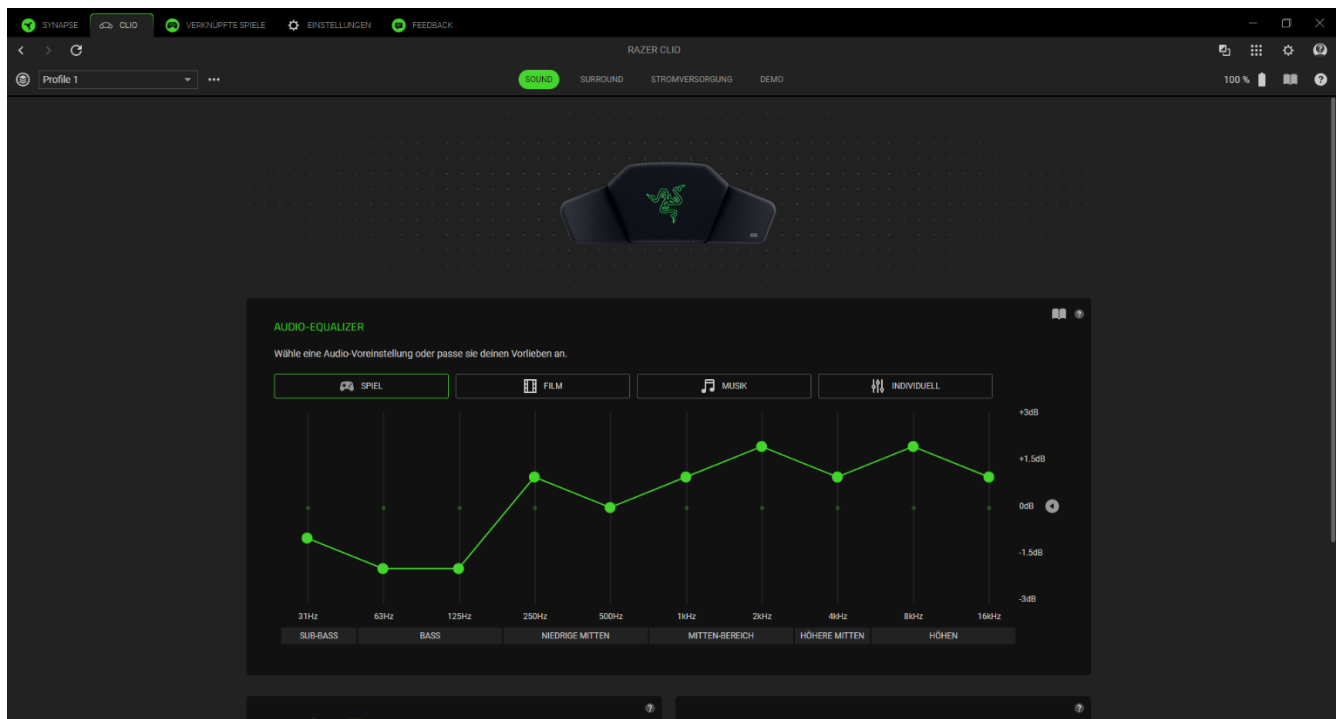

Profil

In deinem Profil werden die Einstellungen für alle deine Razer Peripheriegeräte gespeichert. Standardmäßig basiert die Profilbezeichnung auf deinem Systemnamen. Klicke auf die Dropdown-Liste (▾), um alle Profile für dieses Gerät zu sehen und schnell das Profil zu wechseln.

Um ein Profil hinzuzufügen, umzubenennen, zu exportieren, zu duplizieren oder zu löschen, klicke die Schaltfläche (...) an.

Audio-Equalizer

Wähle eine der verfügbaren Equalizer-Voreinstellungen, die für ein optimales Audio-Erlebnis entwickelt wurden: Gaming-Immersion oder Film, oder du genießt einfach deine Lieblingsmusik. Manuelle Anpassungen von Equalizer-Einstellungen setzen diese automatisch auf Individuell.

Lautstärke

Hier kannst du die Lautstärke des Geräts anpassen. Zudem kannst du die Gesamtlautstärke deines Systems oder die individuelle Lautstärke von Apps mit dem Windows Lautstärke-Mixer anpassen.

Eingangsquelle

Audioquelle deines Geräts wechseln.

Klang-Eigenschaften

Über die Windows Klang-Eigenschaften kannst du die Sound-Einstellungen deines Systems anpassen, etwa Wiedergabe- und Aufnahme-Einstellungen, Sound-Schemata und Standard-Kommunikationsaktivitäten.

Surround

Kombiniere dein Razer Clio mit zusätzlichen Lautsprechern und nutze sie als hintere Lautsprecher, um ein komplettes Surround-Sound-Setup erleben zu können.

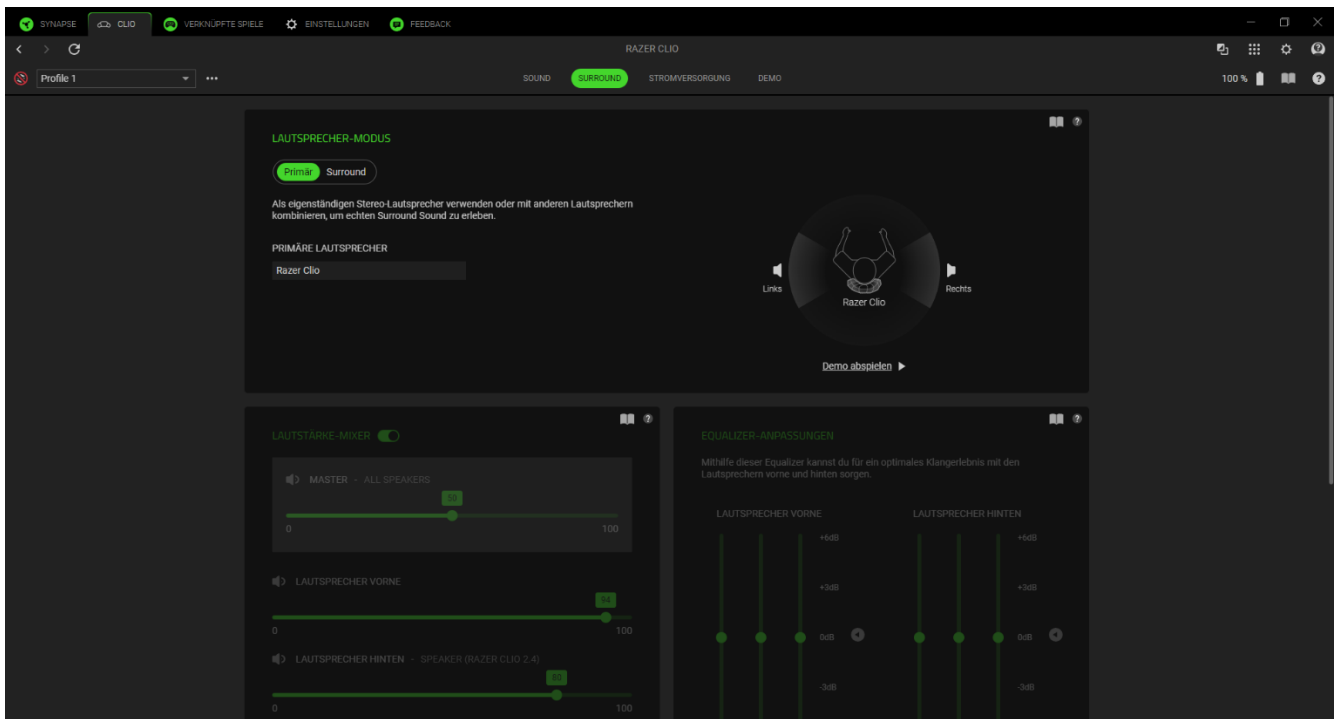

Primär

Stellen Sie Ihr Razer-Gerät als eigenständigen Stereolautsprecher ein.

Surround

Ist dieser Modus aktiviert, funktioniert dein Razer Gerät übergangslos als hinterer Lautsprecher und verbessert im Zusammenspiel mit deinen vorderen Lautsprechern das gesamte Klangerlebnis. Um diesen Modus nutzen zu können, musst du auf Aufforderung die vorderen Lautsprecher auswählen.

Lautstärke-Mixer

Du kannst die Gesamtlautstärke deines Sound-Systems anpassen oder bei Bedarf die Lautstärke vorne und hinten separat.

Lautsprecher vorne simulieren (für Stereo)

Gibt für Stereo den Sound der vorderen Lautsprecher auch über die hinteren wieder.

Equalizer-Anpassungen

Du kannst die Frequenzen der Lautsprecher vorne und hinten feinabstimmen, um einen möglichst klaren Sound zu erreichen.

Verzögerung

Mithilfe dieses Features kannst du die Lautsprecher vorne oder hinten verzögern, um wirklich synchronen Sound zu erreichen.

Stromversorgung

Über die Registerkarte "Stromversorgung" kannst du den Energieverbrauch deines Geräts im Akkubetrieb anpassen.

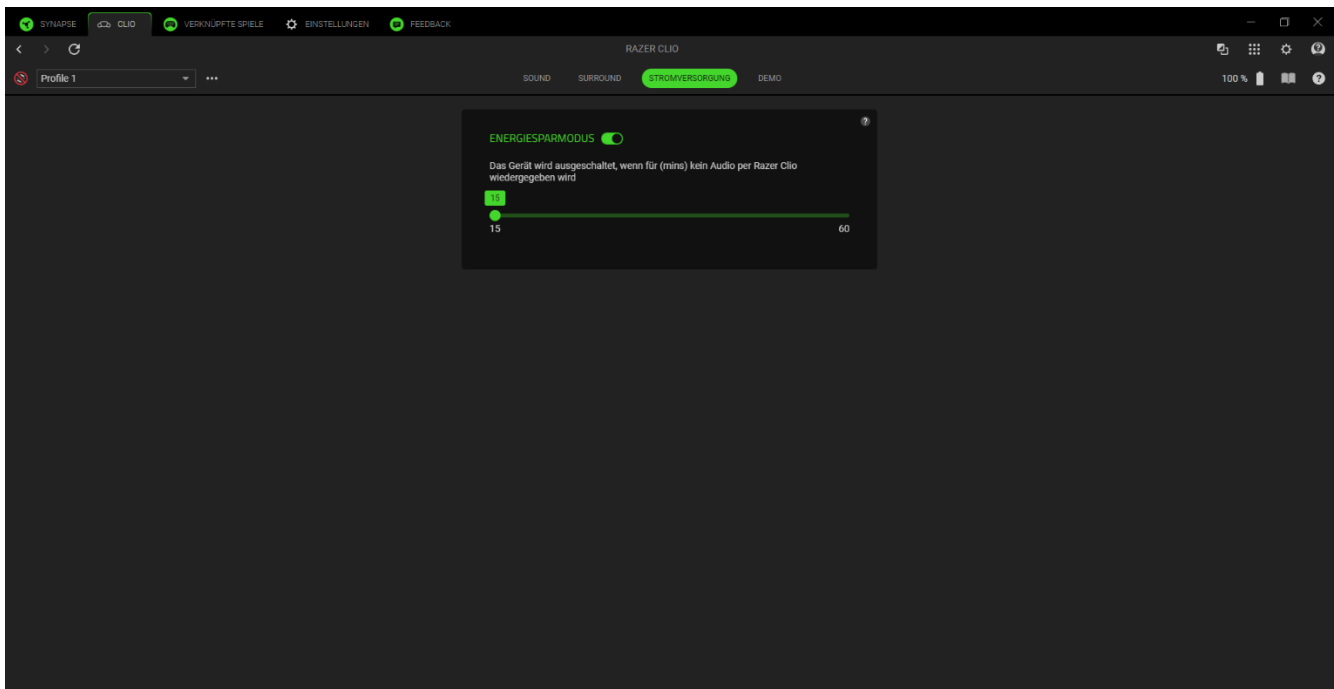

Demo

Über die Registerkarte "Demo" kannst du dir alle deine Anpassungen und Verbesserungen ansehen.

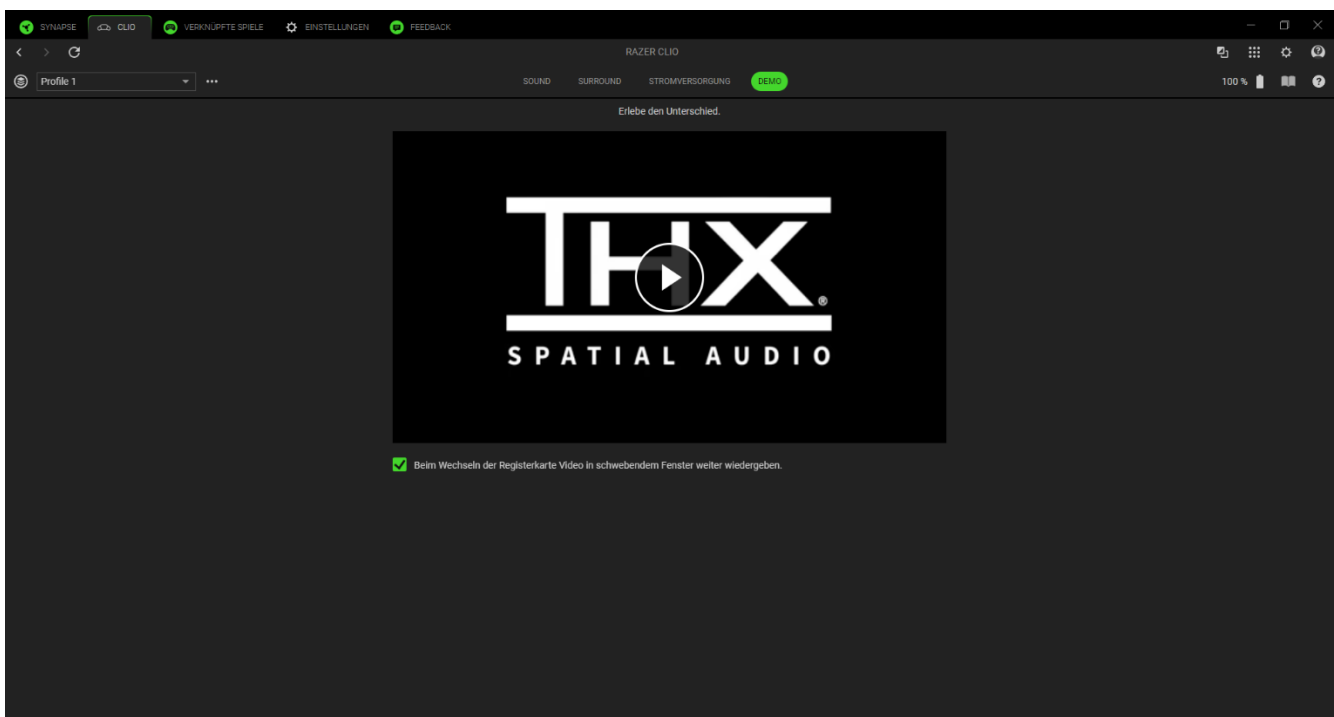

VERKNÜPFTE SPIELE

Die Registerkarte "Verknüpfte Spiele" gibt dir die Möglichkeit, Apps hinzuzufügen, Peripheriegeräte anzusehen, die mit Apps verknüpft sind, oder nach aufgeführten Apps zu suchen.

Spiele

Mithilfe der Registerkarte "Spiele" kannst du Apps mit deinen Peripheriegeräten verknüpfen. Du kannst auch Apps alphabetisch sortieren oder danach, welche zuletzt oder am häufigsten gespielt wurden. Apps werden dort auch dann noch aufgeführt, wenn sie nicht mehr mit einem Razer Gerät verknüpft sind. Um eine App hinzuzufügen, die nicht aufgeführt ist, kannst du per Schaltfläche "Hinzufügen" (+) manuell danach suchen oder per Schaltfläche "Scannen" (📷) eine automatische Suche veranlassen. Klicke auf die Schaltfläche "Suchen" (🔍), um nach einem bestimmten Spiel oder Programm aus der Liste zu suchen.

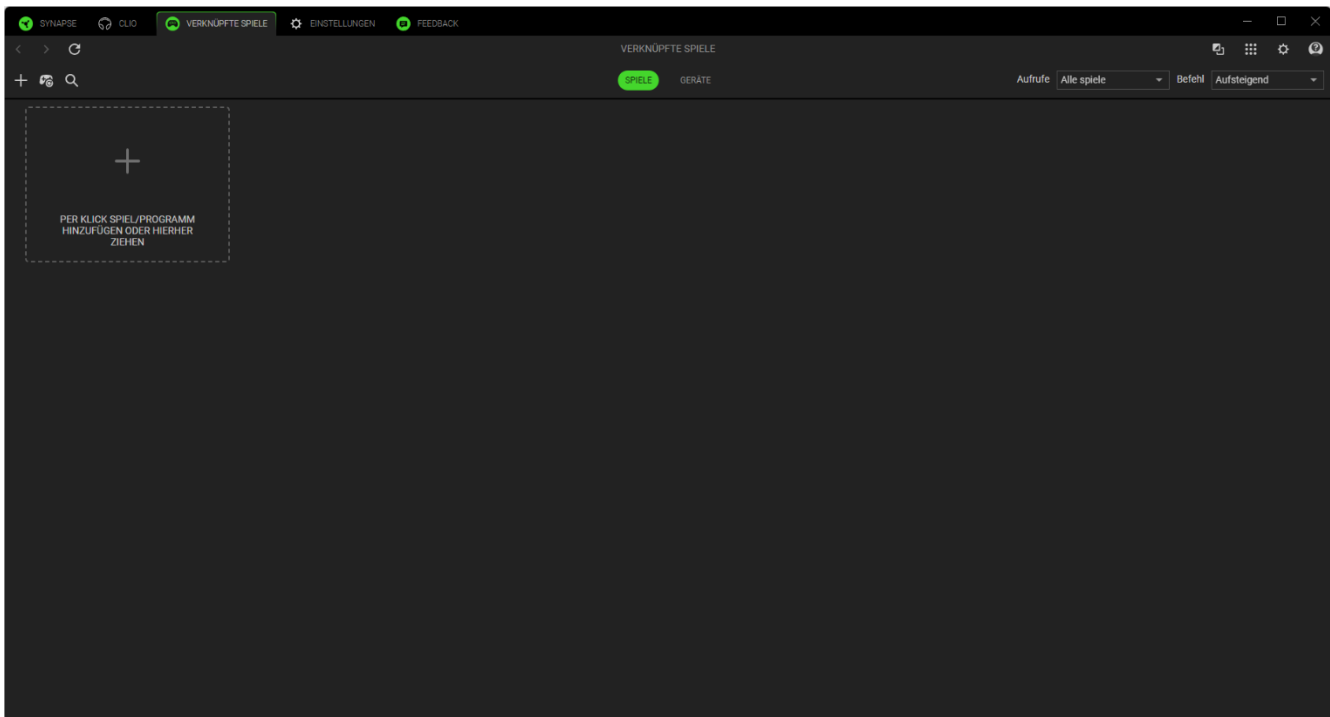

Um eine App mit deinem Razer Gerät zu verknüpfen, klicke in der Liste darauf und wähle ein Gerät und sein Profil aus. So wird dein Gerät automatisch auf das ausgewählte Profil gesetzt, wenn du die App startest.

Geräte

Mithilfe der Registerkarte "Geräte" kannst du dir deine Peripheriegeräte anzeigen lassen und bestimmen, welche Apps mit ihnen verknüpft sind. Durch die Auswahl eines Geräts wird eine Liste verknüpfter Apps angezeigt und du kannst neue Apps hinzufügen oder verknüpfte Apps entfernen. Du kannst diese Apps mithilfe der Dropdown-Liste "Ansichten und Reihenfolge" filtern. Um deinem Peripheriegerät eine nicht aufgeführte App zuzuordnen, kannst du die EXE-Datei per Drag and Drop in das Feld ziehen oder zum Hinzufügen auf die Schaltfläche (+) klicken, um das Suchfenster zu öffnen. Klicke im Suchfenster auf die Schaltfläche (↻), um erneut nach installierten Apps zu suchen, oder auf die Schaltfläche (🔍), um nach einem bestimmten Spiel oder Programm aus der Liste. Oder du klickst auf den Link, um manuell nach einer App zu suchen.

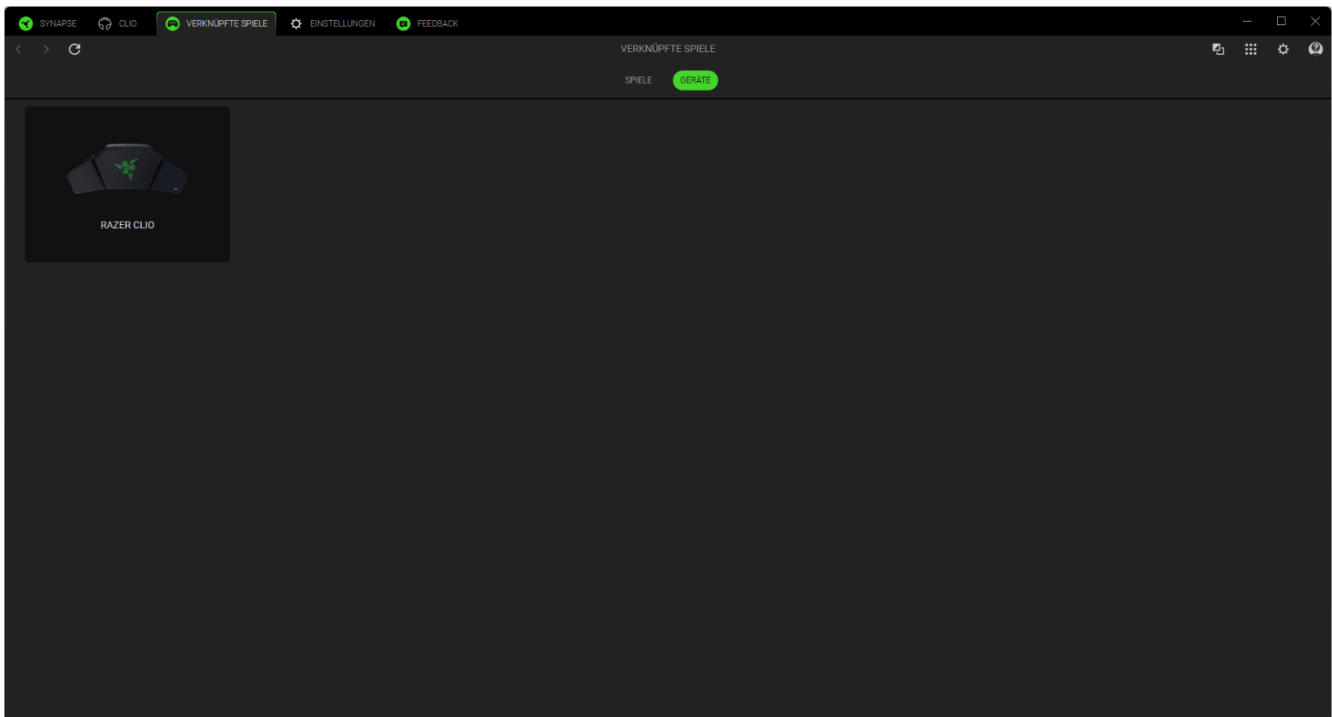

Um eine App mit deinem Razer Gerät zu verknüpfen, setze oben links in der App ein Häkchen, wenn du im Suchfeld bist. So wird dein Gerät automatisch auf das ausgewählte Profil gesetzt, wenn du die App startest.

EINSTELLUNGEN

Die Registerkarte "Einstellungen", die du per Klick auf (⚙️) öffnest, ermöglicht dir die Anpassung folgender Optionen:

Razer Synapse

Unter der Registerkarte "Synapse" findest du spezielle Optionen für die App.

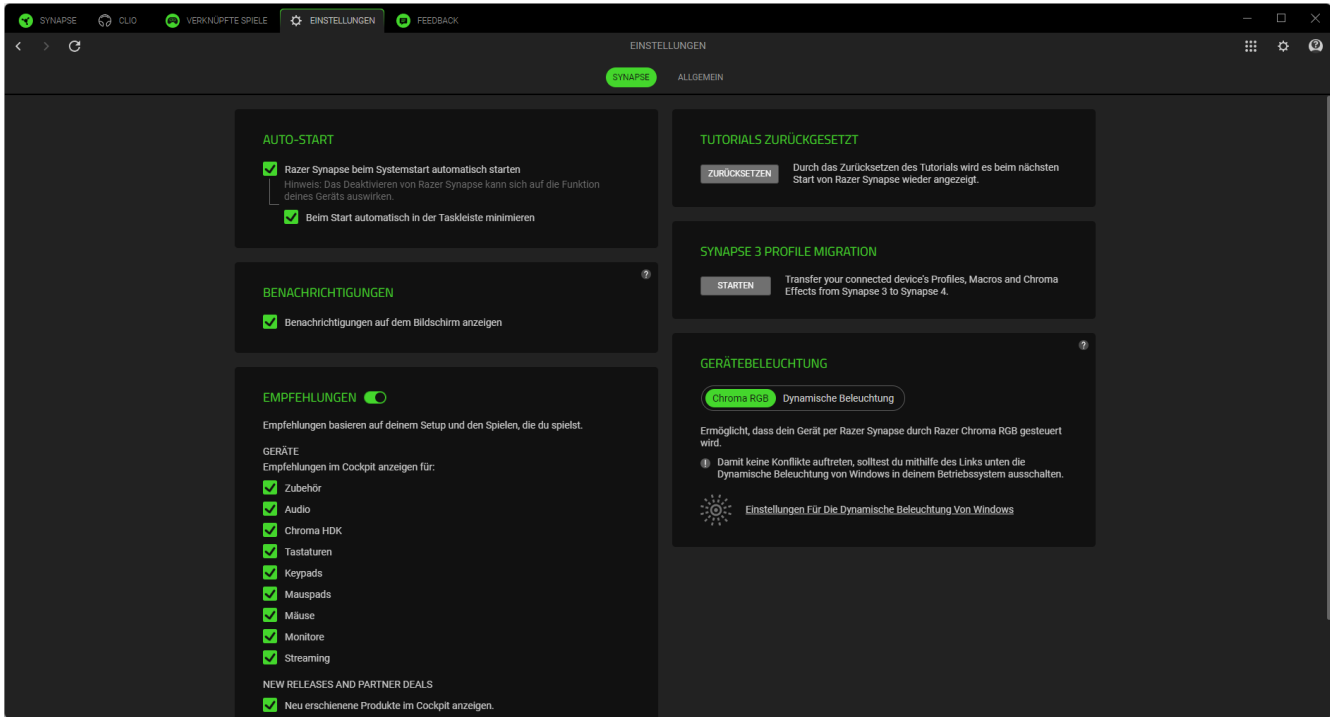

Autostart

Legt das Verhalten der App beim Start fest.

Benachrichtigungen

Die Option "Benachrichtigungen" erlaubt es der App, Benachrichtigungen auf dem Bildschirm anzuzeigen, selbst wenn andere Apps im Vollbildmodus laufen.

Empfehlungen

Mithilfe von Empfehlungen können wir dir die neuesten Produkte und Features direkt in deinem Cockpit vorstellen, je nach deinen installierten Geräten und verknüpften Spielen.

Tutorials zurücksetzen

Mithilfe der Schaltfläche "Zurücksetzen" reaktivierst du alle Tutorials, die dir dabei helfen, dich mit den Features von Razer Synapse vertraut zu machen.

Profil-Übertragung

Mithilfe dieser Funktion kannst du Profile, Makros und Chroma-Effekte aller deiner Geräte von Razer Synapse 3 zum neuen Razer Synapse mitnehmen.

Gerätebeleuchtung

Legt fest, welche App die Beleuchtungseffekte deines Geräts steuert.

Allgemein

Über die Registerkarte "Allgemein" kannst du auf verschiedene Optionen für deine App zugreifen und dir Informationen zur Software anzeigen lassen.

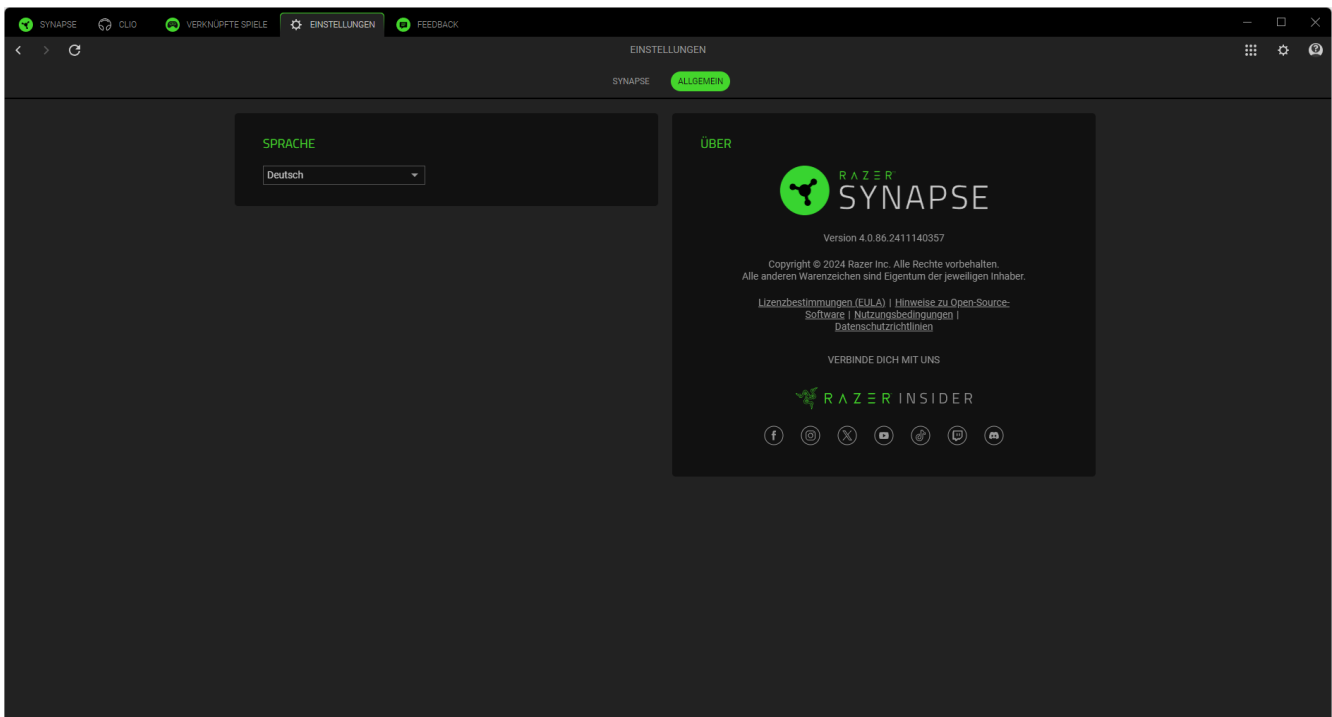

Sprache

Legt die Anzeigesprache von Razer Synapse fest.

Info

Über die Registerkarte "Info" kannst du dir die aktuelle Software-Version, Copyright-Angaben und Links zu den Nutzungsbedingungen von Razer anzeigen lassen. Mithilfe dieser Option kannst du auch schnell auf die Razer Communitys in den Sozialen Medien zugreifen.

FEEDBACK

Hilf uns dabei, Razer Synapse noch besser zu machen, indem du uns Kommentare, Anregungen und Problemlberichte zur Software schickst. Du kannst dich direkt über diese Registerkarte an uns wenden und dich sogar für das Melden von Bugs belohnen lassen.

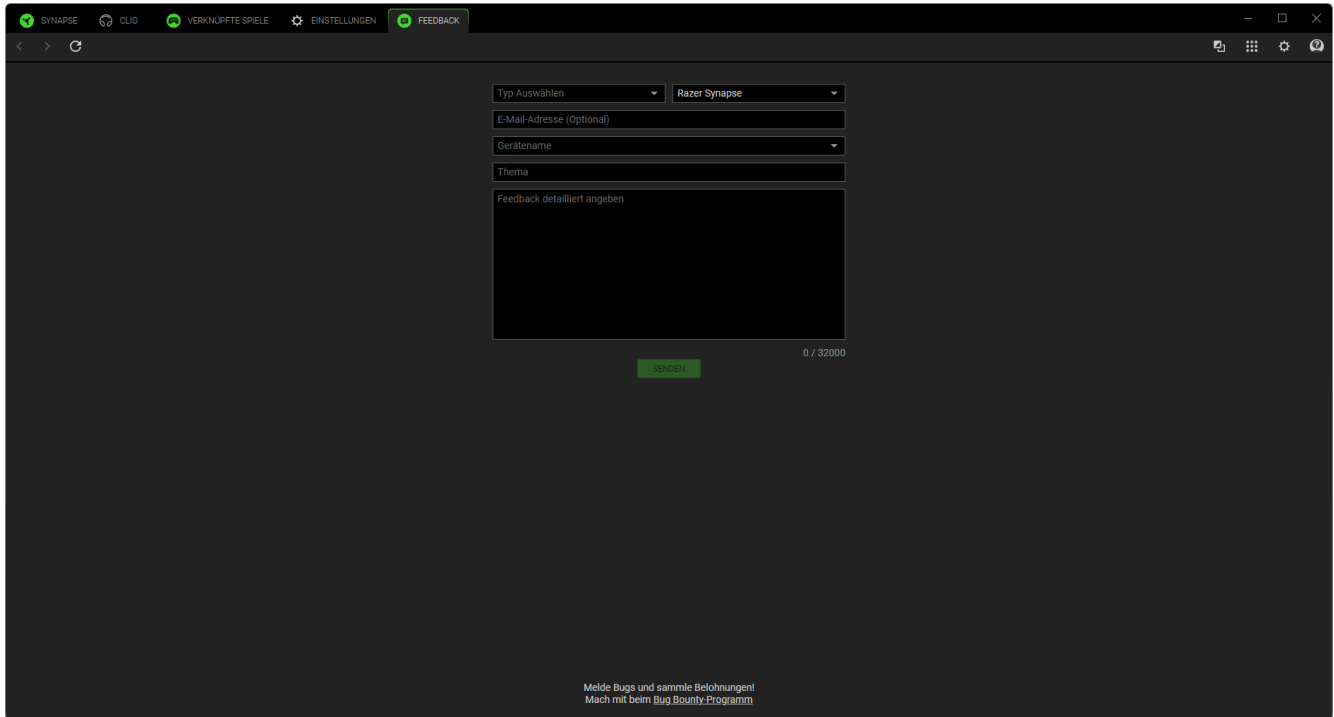

The image shows a screenshot of a web browser window displaying the Razer Synapse Feedback form. The browser's address bar shows the URL [https://www.razer.com/synapse/feedback](#). The page has a dark theme and a navigation bar at the top with the following items: SYNAPSE, CLIO, VERKNÜPFTES SPIELE, EINSTELLUNGEN, and FEEDBACK (which is currently selected). The feedback form itself is centered on the page and contains the following fields:

- Typ Auswählen**: A dropdown menu with "Razer Synapse" selected.
- E-Mail-Adresse (Optional)**: A text input field.
- Gerätename**: A dropdown menu.
- Thema**: A text input field.
- Feedback detailliert angeben**: A large text area for providing detailed feedback.

At the bottom of the form, there is a green "SENDEN" button and a character count "0 / 32000". Below the form, there is a small promotional message: "Melde Bugs und sammle Belohnungen! Mach mit beim Bug Bounty-Programm".

7. SICHERHEIT UND WARTUNG

SICHERHEITSRICHTLINIEN

Um die größtmögliche Sicherheit bei der Benutzung deines Razer Clio zu gewährleisten, empfehlen wir die Einhaltung der folgenden Richtlinien:

- Solltest du Probleme beim normalen Einsatz des Razer Clio haben und die Fehlerbehebung schafft keine Abhilfe, wende dich an die Razer Hotline. Hilfe findest du auch unter support.razer.com.
- Du solltest das Kopfpolster nicht zerlegen, fallenlassen oder unnötigem Druck aussetzen. Benutze es nicht mit abweichender Stromspannung. Deine Garantie würde sonst erlöschen.
- Benutze das Kopfpolster nicht, falls deine Hände und/oder dein Körper feucht sind.
- Um zu verhindern, dass die Farben des Kopfpolster ausbleichen oder die Polsterung austrocknet solltest du das Produkt keiner großen Hitze wie durch Heizkörper oder Kamine aussetzen. Halte es auch von direkter Sonneneinstrahlung fern.
- Achte stets darauf, dass das Kopfpolster sicher und korrekt am Gaming-Stuhl befestigt ist.
- Um die Polsterung vor Schäden zu schützen, halte das Kopfpolster von scharfen Gegenständen oder Haustieren mit Krallen oder Zähnen fern.
- Wenn bei der Verwendung des Kopfpolsters körperliche Beschwerden auftreten, solltest du dich sofort an einen Arzt wenden.
- Wenn du dein Gehör über längere Zeiträume hinweg extrem hohen Lautstärken aussetzt, kann dies zu Hörschäden führen. Zudem sind in einigen Staaten maximal 86 db für 8 Stunden am Tag zulässig. Wir empfehlen daher, die Lautstärke auf ein vertretbares Niveau zu senken, wenn du über einen längeren Zeitraum dein Headset verwenden möchtest. Bitte pass gut auf dein Gehör auf.
- Bitte hüte dich beim Einsatz deines Kopfpolsters vor elektrischen Schlägen oder Schäden. Du solltest das Produkt bei Gewitter stets vom Netz trennen und darauf achten, dass du das Produkt nur mit absolut trockenen Händen berührst (und bedienst). Halte es von Flüssigkeiten und Wärmequellen fern und ergreife je nach Situation die jeweils angemessenen Sicherheitsmaßnahmen.

PFLEGE

Dein Razer Clio benötigt nur ein geringes Ausmaß an Wartung, um in einem optimalen Zustand zu bleiben. Mit der Zeit können Reibung, Hautkontakt und Körperflüssigkeiten das Material verschleiben lassen. Wir empfehlen, das Kopfpolster einmal monatlich mit einem weichen oder einem Mikrofasertuch und etwas warmem Wasser zu reinigen, um das Ansammeln von

Schweißrückständen und Staub zu vermeiden. Beseitige ausgelaufene Flüssigkeiten sofort, um Flecken zu vermeiden, und lass sie komplett an der Luft trocknen, bevor du das Kopfpolster wieder benutzt. Bitte verwende keine Seife oder aggressive Reinigungs- oder Scheuermittel, um das Kopfpolster nicht zu beschädigen.

WARNHINWEIS ZUM AKKU

Das Razer Clio verfügt über einen wiederaufladbaren Lithium-Ionen-Akku. Die Lebensdauer dieses Akkus hängt generell von seiner Nutzung ab. Ist der wiederaufladbare Akku in deinem Razer Clio leer (oder so gut wie leer), brauchst du ihn bloß aufzuladen.

Vorsicht: Bitte den Akku nicht öffnen, beschädigen oder leitenden Materialien (Metall), Feuchtigkeit, Flüssigkeiten, Feuer oder Hitze aussetzen. Er könnte sonst auslaufen oder explodieren, was zu Verletzungen führen kann. Die Akku-Laufzeit hängt von der Benutzung ab.

8. RECHTLICHE HINWEISE

INFORMATIONEN ZUM URHEBERRECHT UND ZUM GEISTIGEN EIGENTUM

© 2025 Razer Inc. Alle Rechte vorbehalten. Razer, das dreiköpfige Schlangen-Logo, das Razer Logo sowie "For Gamers. By Gamers" sind Marken oder eingetragene Marken von Razer Inc. und/oder angeschlossenen Unternehmen in den Vereinigten Staaten oder anderen Ländern. Alle anderen Warenzeichen sind Eigentum der jeweiligen Inhaber.

Android, Google, das Google-Logo, Google Play und das Google Play-Logo sind eingetragene Warenzeichen von Google LLC.

Apple, das Apple-Logo und iPhone sind Marken oder eingetragene Marken von Apple Inc. und in den Vereinigten Staaten und anderen Ländern eingetragen. App Store ist eine Marke von Apple Inc. iOS ist eine Marke oder ein eingetragenes Warenzeichen von Cisco in den Vereinigten Staaten und anderen Ländern und wird in Lizenz verwandt.

Bluetooth®-Schriftzug und -Logos sind eingetragene Marken von Bluetooth SIG, Inc., und werden von Razer in Lizenz verwendet.

Windows und das Windows-Logo sind eingetragene Markenzeichen der Microsoft-Gruppe.

Razer Inc. ("Razer") kann über Copyrights, Marken, Geschäftsgeheimnisse, Patente, Patentanträge oder andere Rechte an geistigem Eigentum (eingetragen oder nicht) hinsichtlich des Produkts in diesem Handbuch verfügen. Razer gewährt durch die Bereitstellung dieses Handbuchs keine Lizenz für diese Copyrights, Marken, Patente oder anderen Formen von geistigem Eigentum. Dein Razer Clio (das "Produkt") kann sich von den Abbildungen auf der Verpackung oder anderswo unterscheiden. Razer übernimmt keine Haftung für solche Unterschiede oder für eventuelle Fehler. Die in diesem Handbuch enthaltenen Informationen können sich ohne Ankündigung jederzeit ändern.

EINGESCHRÄNKTE PRODUKTGARANTIE

Die neusten und aktuellsten Bedingungen der Eingeschränkten Produktgarantie findest du unter [razer.com/warranty](https://www.razer.com/warranty).

HAFTUNGSBESCHRÄNKUNG

Razer haftet in keinem Falle für verlorene Gewinne, Verluste von Informationen oder Daten, besondere, zufällige, indirekte, strafrechtliche oder Folgeschäden, die sich aus dem Vertrieb, dem Verkauf, dem Wiederverkauf, dem Gebrauch oder Nichtgebrauch des Produkts ergeben. Razer ist in keinem Falle verpflichtet, für höhere Summen als den Einzelhandelspreis des Produkts zu haften.

ALLGEMEIN

Diese Bedingungen unterliegen dem Recht des Staates, in dem das Produkt erworben wurde. Wenn eine hierin enthaltene Bestimmung ungültig oder nicht durchsetzbar ist, wird sie (soweit sie ungültig oder nicht durchsetzbar ist) unwirksam und wird ohne Einfluss auf die verbleibenden Bestimmungen aus der Auslegung dieser Vereinbarung ausgeschlossen. Razer behält sich das Recht vor, jede Bedingung jederzeit und ohne Vorankündigung zu ändern.