



RAZER BASILISK V3 PRO 35K

GUIA PRINCIPAL

CONTEÚDO

1. CONTEÚDO DA EMBALAGEM.....	2
2. DO QUE VOCÊ PRECISA.....	4
3. NÓS LHE DAMOS COBERTURA.....	4
4. PRIMEIROS PASSOS	5
5. USAR O RAZER BASILISK V3 PRO 35K	9
6. CONFIGURAR SEU MOUSE RAZER.....	11
7. SEGURANÇA E MANUTENÇÃO.....	37
8. INFORMAÇÕES LEGAIS	39

1. CONTEÚDO DA EMBALAGEM

- Razer Basilisk V3 Pro 35K

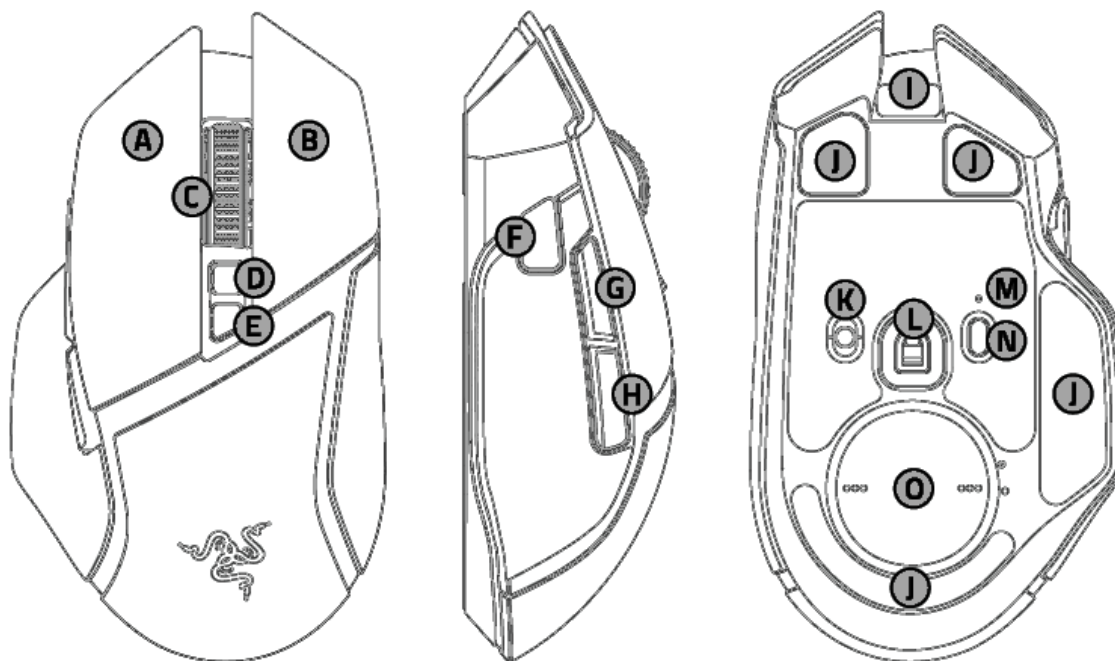

- A. Botão esquerdo do mouse
- B. Botão direito do mouse
- C. Scroll com Inclinação Razer™ HyperScroll
- D. Botão do modo de rolagem
 - Modo de rolagem com giro livre
 - Modo de rolagem tátil em incrementos
- E. Botão de alternância de DPI
- F. Gatilho multifuncional
- G. Botão 5 do mouse
- H. Botão 4 do mouse
- I. Porta USB Tipo C
- J. Pés para mouse extremamente lisos
- K. Chave de seleção
 - Modo Bluetooth
 - Modo de desligamento
 - Modo Razer™ HyperSpeed Wireless (2,4 GHz)
- L. Sensor Óptico Razer™ Focus Pro 35K DPI de 2ª Geração
- M. Indicador de perfil
- N. Botão Perfil
- O. Compartimento do dongle USB sem fio / Tampa em disco**



*Os estágios de DPI são: 400, 800, 1.600 (padrão), 3.200 e 6.400. Os estágios de DPI podem ser personalizados usando o Razer Synapse. **A tampa em disco é intercambiável com o Razer Wireless Charging Puck para o carregamento sem fio com a Razer Mouse Dock Pro (ambos vendidos separadamente).*

- Razer™ HyperSpeed Wireless Dongle + adaptador para dongle USB

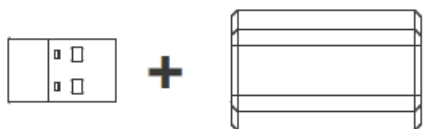

- Cabo USB Tipo A para USB Tipo C

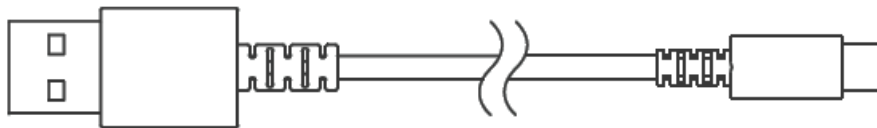

- Guia de informações importantes sobre o produto

2. DO QUE VOCÊ PRECISA

REQUISITOS DO PRODUTO

- Conectividade por porta USB Tipo A ou Bluetooth

REQUISITOS DO RAZER SYNAPSE

- Windows® 10 de 64 bits (ou superior)
- macOS 15 com Apple Silicon série "M" (ou superior)
- Conexão com a Internet para a instalação do software

3. NÓS LHE DAMOS COBERTURA

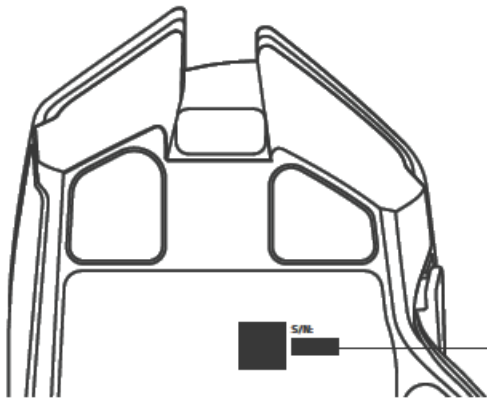

O número de série do seu produto pode ser encontrado aqui.



Registre seu produto e ganhe benefícios exclusivos
[razerid.razer.com/warranty](https://www.razerid.razer.com/warranty)

4. PRIMEIROS PASSOS

CARREGAR O MOUSE

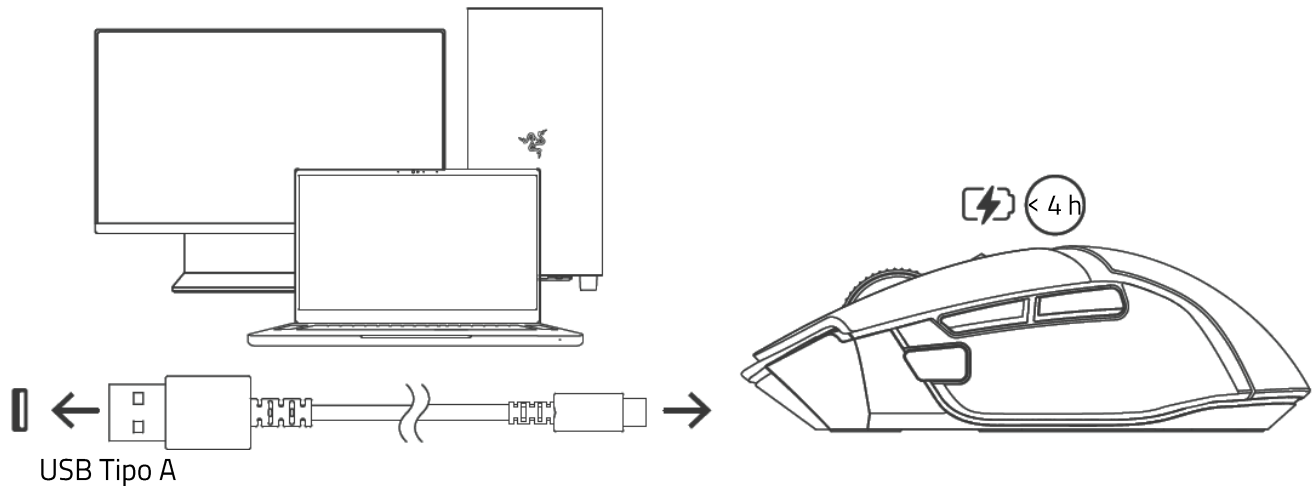

- i** Para obter os melhores resultados, conecte o Razer Basilisk V3 Pro 35K diretamente à porta USB do computador usando o cabo de fornecido.

CONECTAR AO SEU DISPOSITIVO

MODO COM FIO

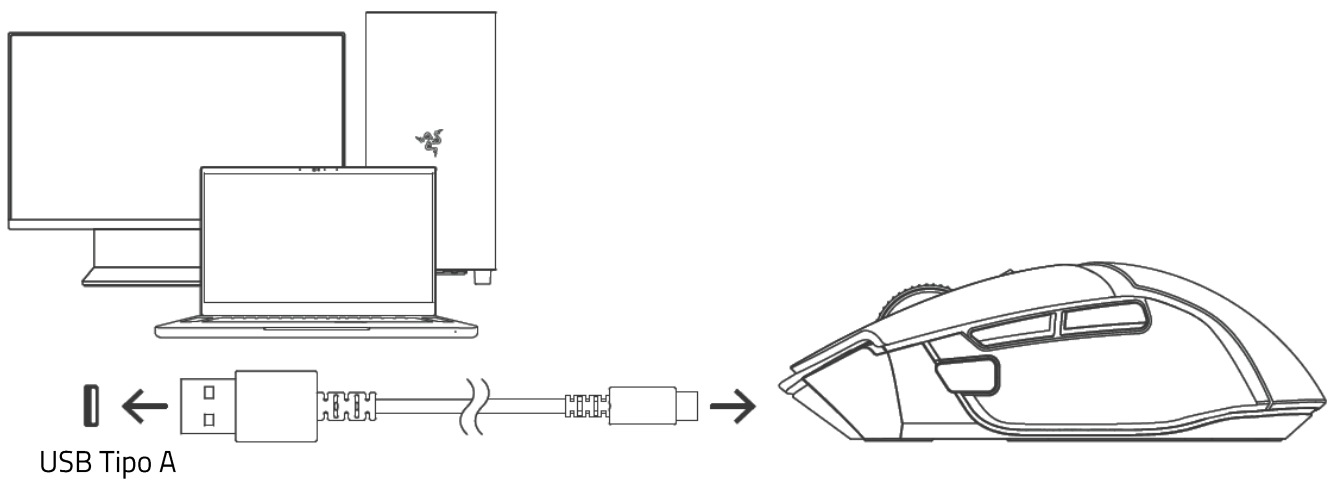

MODO RAZER™ HYPERSPEED WIRELESS

1.

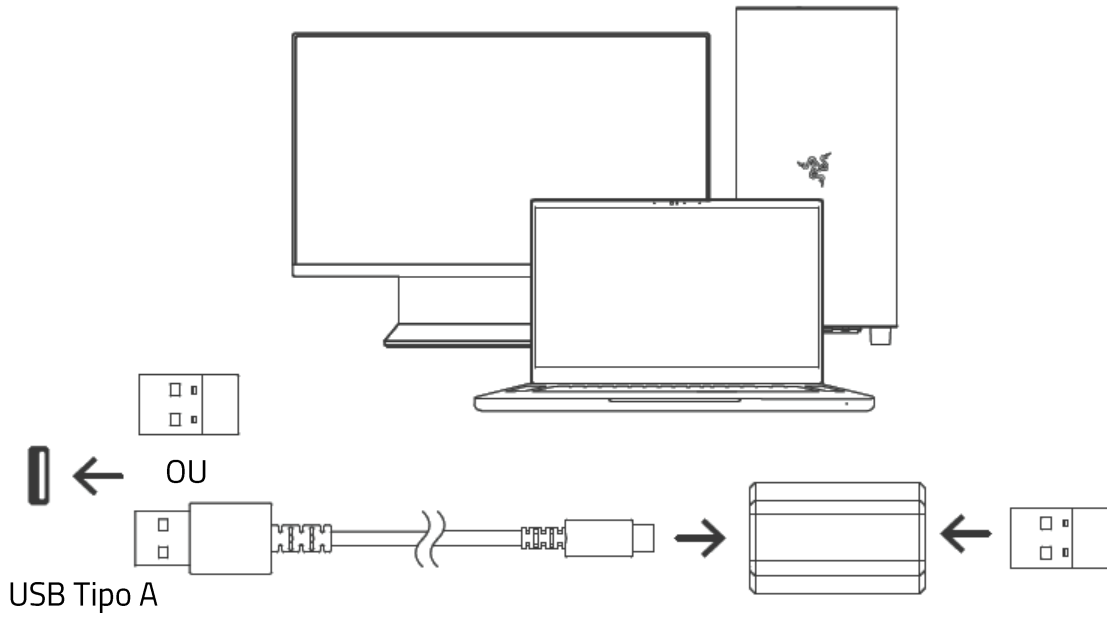

2.

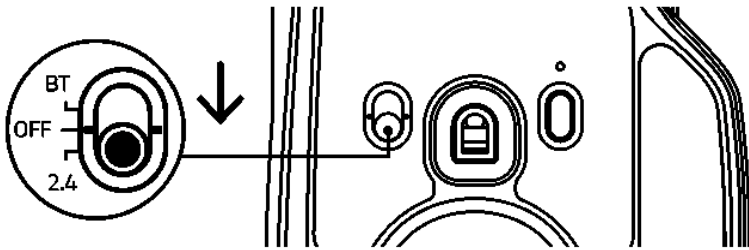

3.

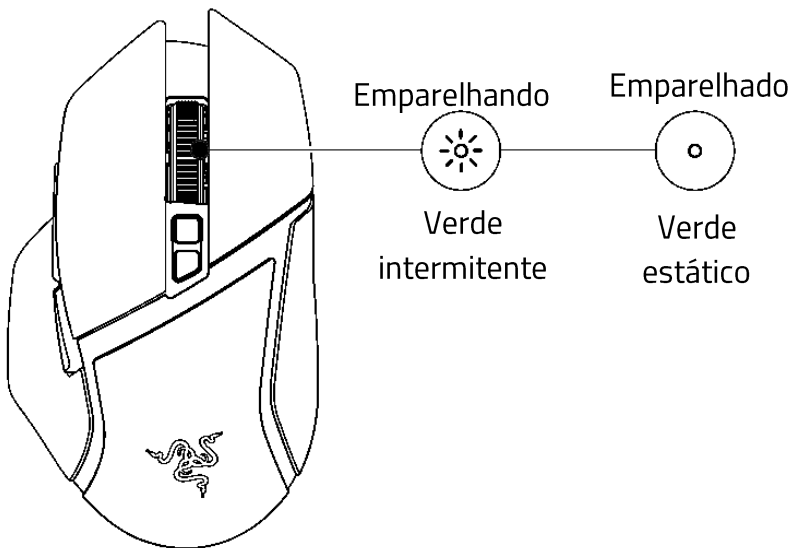

MODO BLUETOOTH

1.

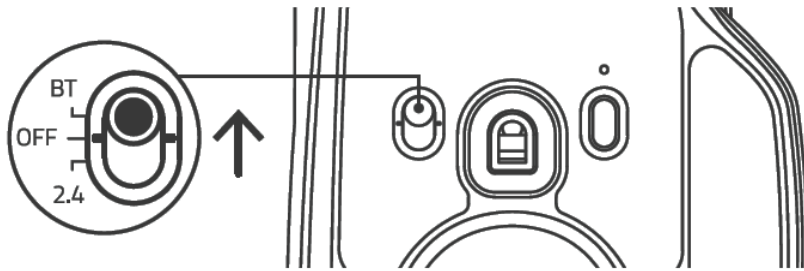

2.

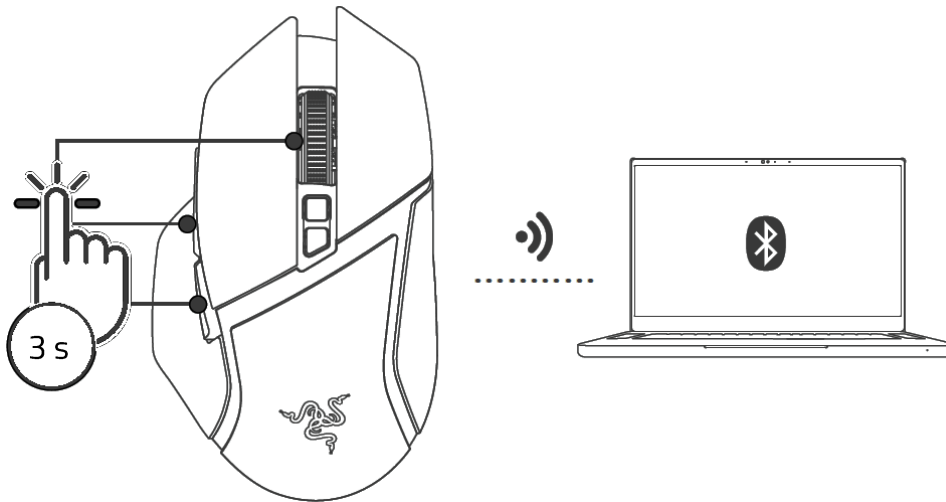

3.

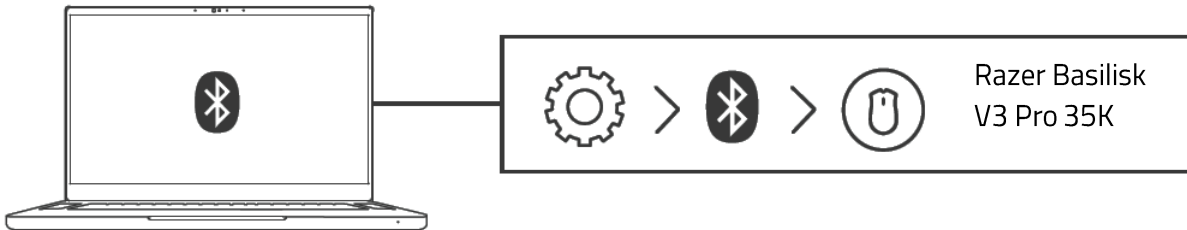

4.

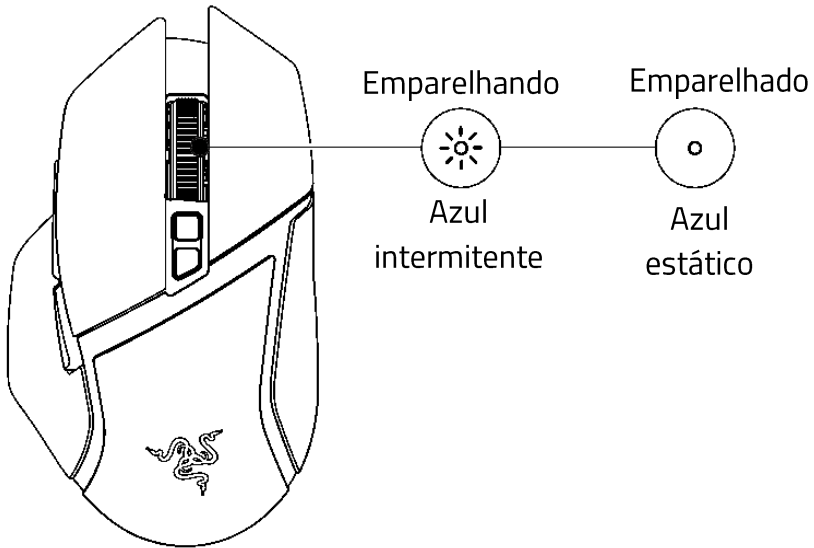

i Instale o Razer Synapse quando solicitado ou baixe o instalador em razer.com/synapse

5. USAR O RAZER BASILISK V3 PRO 35K

ATIVAR O GATILHO MULTIFUNCIONAL

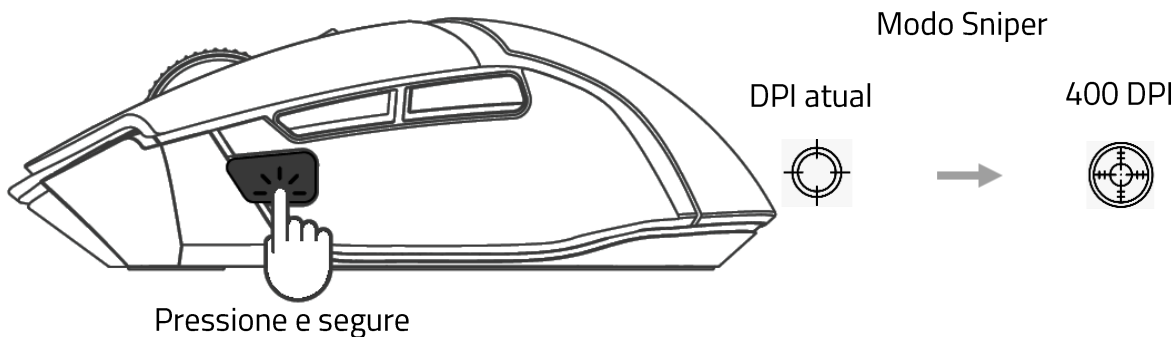

- i** Personalize o DPI do Modo Sniper ou remapeie o Gatilho Multifuncional para outras tarefas usando o Razer Synapse.

MUDAR DE MODO DE ROLAGEM

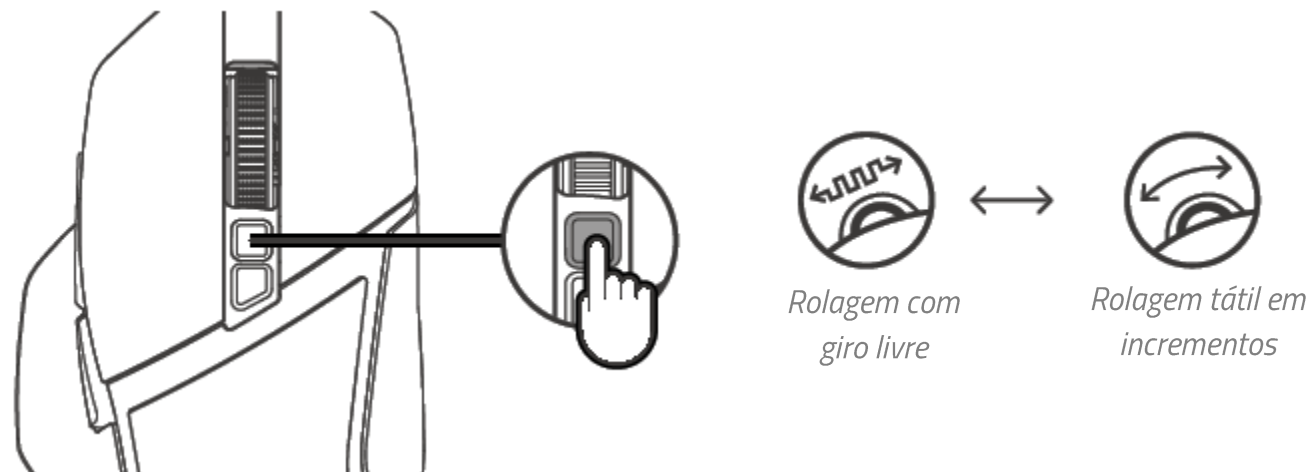

- i** Você também pode utilizar o Razer Synapse para definir o Modo de Rolagem Inteligente do mouse, no qual o Scroll com Inclinação Razer™ HyperScroll passa automaticamente do Modo de Rolagem com Giro Livre para o Modo de Rolagem Tátil em Incrementos e vice-versa.

PERSONALIZE SEU MOUSE

O Razer Basilisk V3 Pro 35K pode armazenar até cinco perfis com o aplicativo Razer Synapse, permitindo que você os use até em sistemas que não têm o aplicativo instalado. Ao pressionar o botão Perfil, os diferentes perfis serão percorridos em ciclo. A cor do indicador de perfil mostrará qual deles está selecionado no momento.

Perfil	Cor atribuída
Perfil ativo	Branco
Perfil 1	Vermelho
Perfil 2	Verde
Perfil 3	Azul
Perfil 4	Ciano

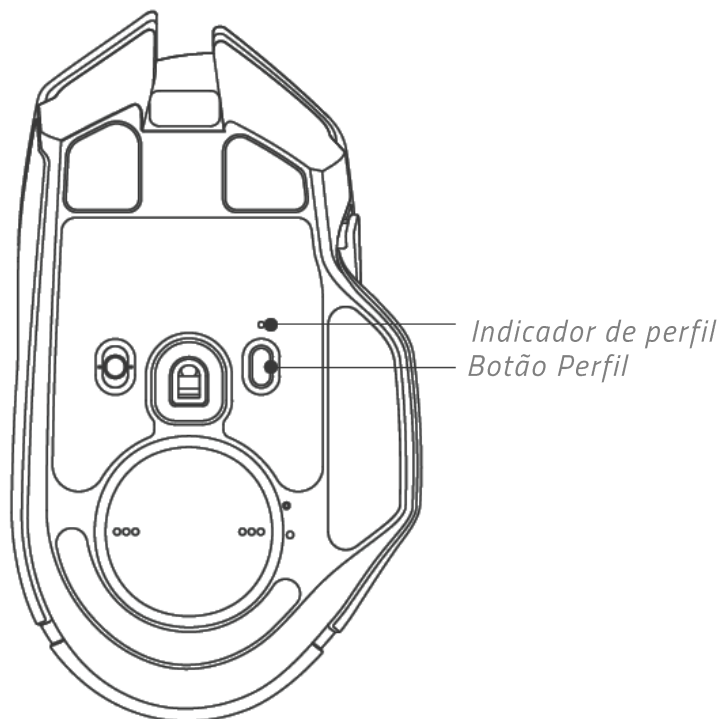

i Instale o Razer Synapse quando solicitado ou baixe o instalador em razer.com/synapse. Use o aplicativo Razer Synapse para personalizar a iluminação do mouse, configurar seus botões e seu gatilho multifuncional e até criar vários perfis adequados para diferentes estilos de jogo.

Saiba mais sobre seu mouse específico para jogos em support.razer.com

6. CONFIGURAR SEU MOUSE RAZER



i *Isenção de responsabilidade: Este guia fornece uma visão geral do aplicativo do Novo Razer Synapse e pode abranger apenas parcialmente alguns dos recursos de seu dispositivo. O novo Razer Synapse requer uma conexão com a Internet para instalar, atualizar, acessar e salvar recursos baseados em nuvem. O registro em uma conta Razer ID é opcional, mas recomendado. Todas as características listadas aqui estão sujeitas a alterações com base na versão atual, dispositivos conectados e complementos suportados.*

SYNAPSE

A guia Synapse é a guia padrão para quando o Razer Synapse é aberto. Use os seguintes botões abaixo para navegar na interface do usuário:

– Minimizar (ou  para Mac)

Ao clicar nesse botão, o aplicativo será minimizado na barra de tarefas enquanto estiver sendo executado em segundo plano.

 Maximizar (ou  para Mac)

Esse botão expande a janela do navegador para preencher a tela inteira. Para restaurar a janela ao seu tamanho original, clique novamente no botão de maximização.

× Fechar (ou  para Mac)

Esse botão fechará todas as guias relevantes e encerrará o aplicativo completamente.

< Guia anterior

Ao clicar nesse botão, você retornará à última guia que visitou.

> Próxima guia

Clicar nesse botão o levará para a próxima página se você tiver usado recentemente o botão Guia anterior.

 Guia Atualizar

Esse botão recarrega a página atual. Use essa opção se uma página não estiver sendo exibida corretamente ou se você quiser ver o conteúdo mais recente.

Baixar Atualização

Se esse botão for exibido, isso significa que há alterações no aplicativo. Use essa opção se uma página não estiver sendo exibida corretamente ou se você quiser ver o conteúdo mais recente.

Mais

Clicar nesse botão abrirá uma janela pop-up para que você possa acessar facilmente as guias Dispositivos, Módulos e Outros aplicativos instalados.

Configurações

Clicar nesse botão abrirá a guia Configurações, para que você possa alterar rapidamente as configurações desse aplicativo.

Perfil

Esse botão abrirá uma janela pop-up para acessar as opções Log in, Feedback, Avalie este software, Adicionar Dispositivo Wi-Fi e Sair.

Informações

Ao passar o mouse sobre esse botão, aparecerá uma informação adicional sobre um recurso ou função.

Painel

A subguia do Painel é uma visão geral do seu Razer Synapse, onde você pode acessar todos os seus dispositivos, módulos e serviços online Razer.

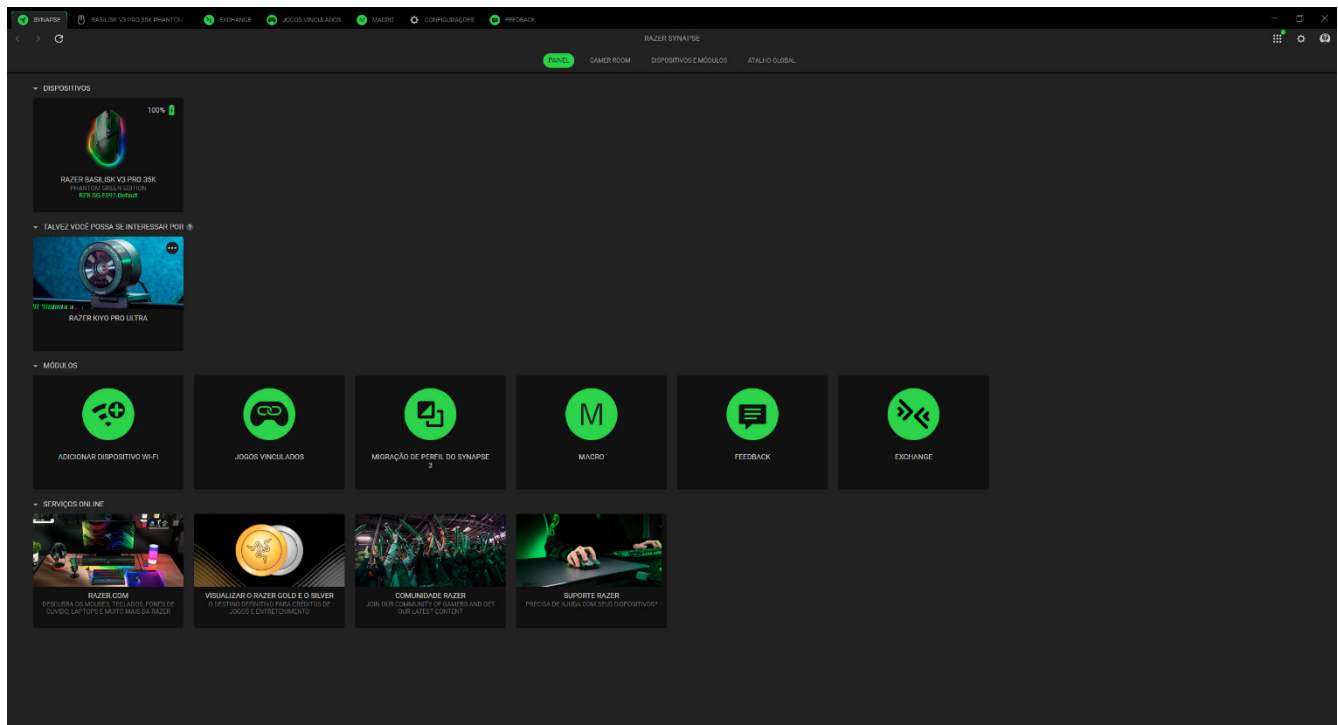

Gamer Room

A subguia Gamer Room mostra todos os dispositivos com o recurso Luzes Razer Aether. A partir daqui, você pode visualizar e gerenciar seus dispositivos compatíveis com o Gamer Room.

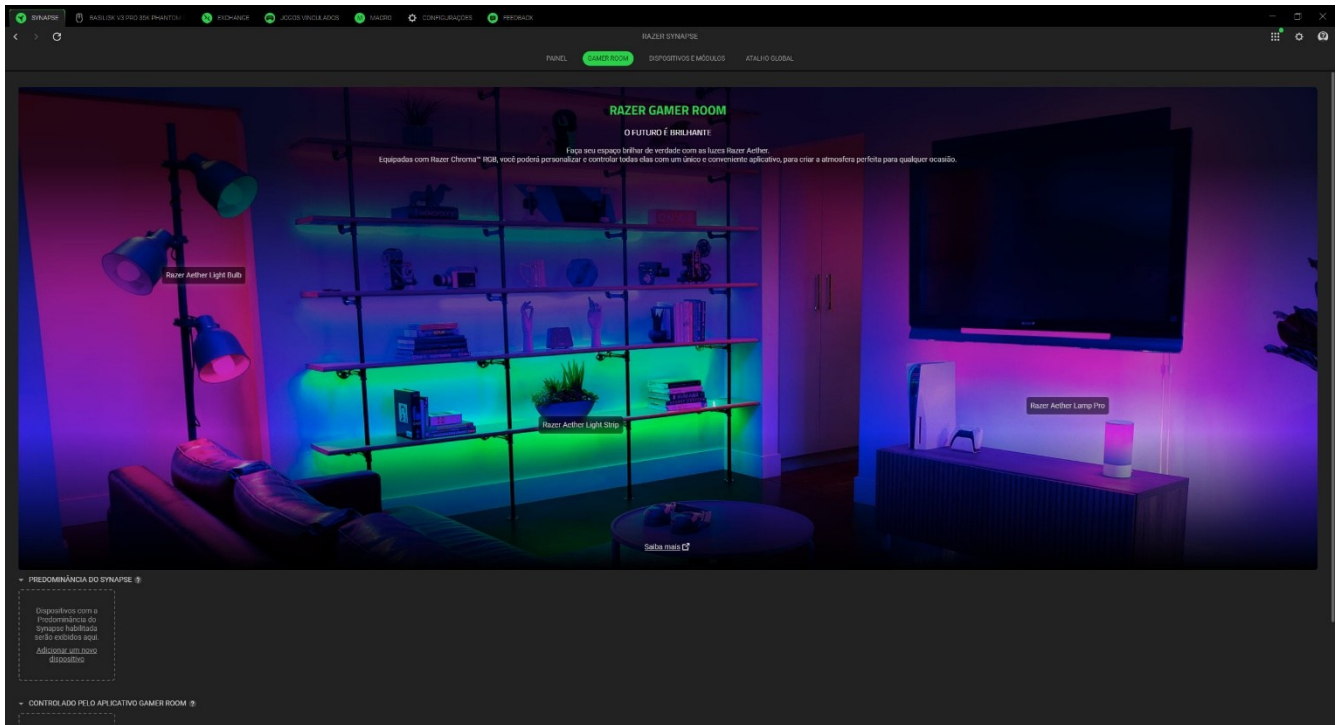

Predominância do Synapse

Esta seção permite selecionar e personalizar a iluminação do seu dispositivo e fazê-lo reagir a jogos habilitados para Chroma e aplicativos Chroma Connect usando o Razer Synapse.

Controlado pelo Aplicativo Gamer Room

Esta seção exibe todos os dispositivos compatíveis controlados remotamente pelo aplicativo Gamer Room.

Dispositivos e Módulos

A subguia Módulos exibe todos os módulos instalados e disponíveis para instalação.

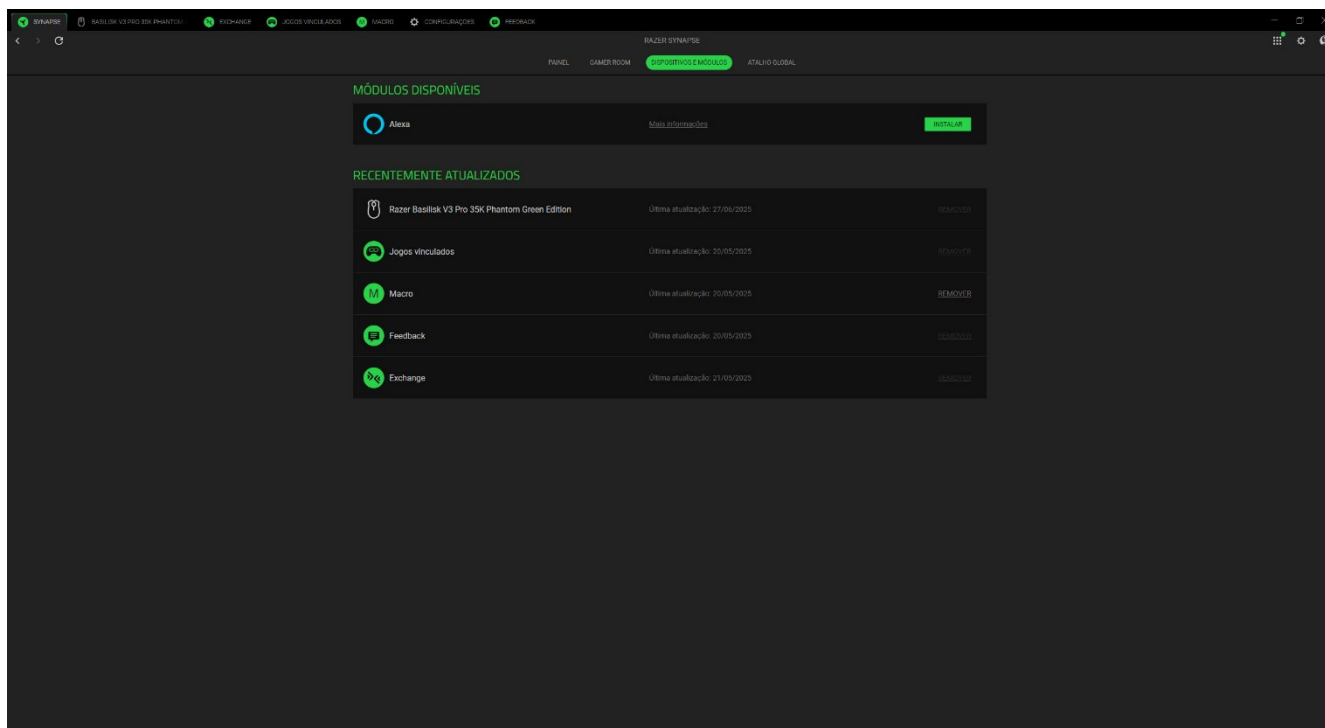

Atalhos Globais

Vincule operações ou funções do Razer Synapse para personalizar combinações de teclas a partir dos comandos de qualquer dispositivo habilitado para Razer Synapse, que se aplicarão a todos os perfis do dispositivo.

 *Apenas comandos de dispositivos habilitados para Razer Synapse serão reconhecidos.*

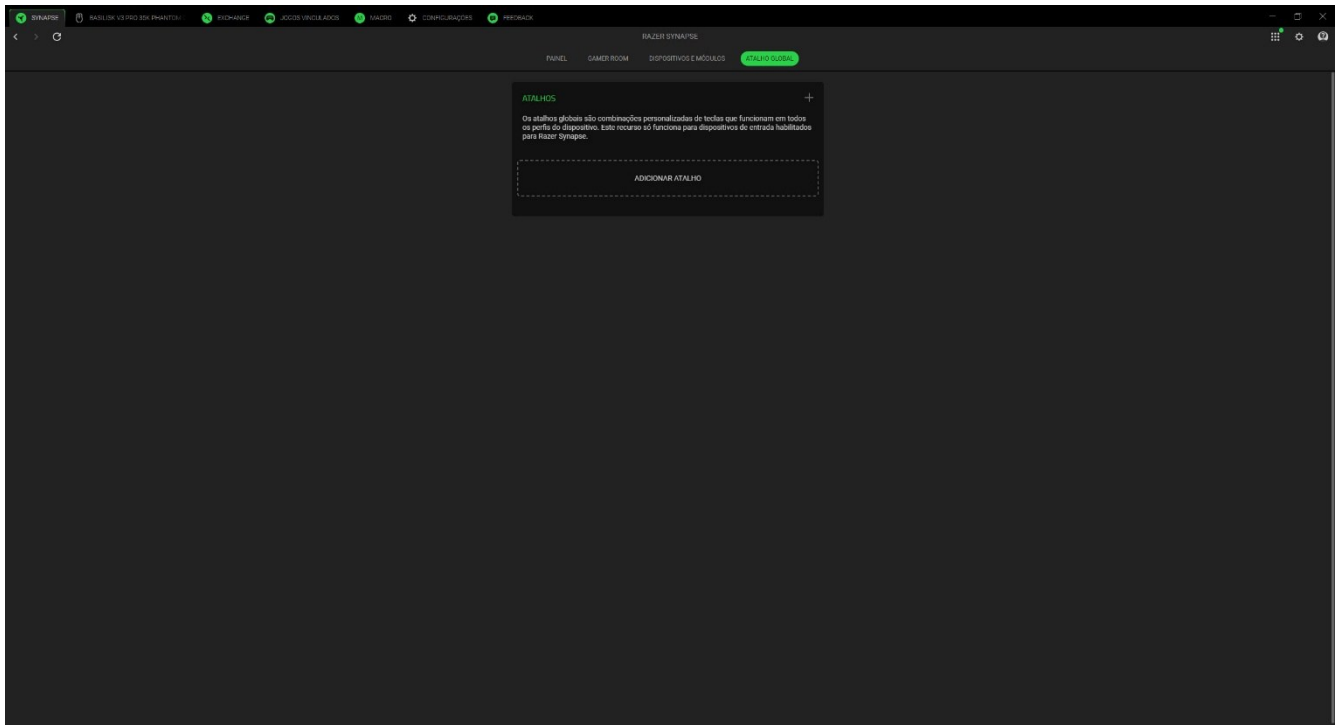

BASILISK V3 PRO 35K

A guia Basilisk V3 Pro 35K é a guia principal do mouse Razer. Aqui, você pode alterar as configurações do dispositivo, como a atribuição de botões, os perfis armazenados, a sensibilidade de DPI, a taxa de polling e a iluminação. Quaisquer alterações nesta guia são automaticamente salvas no seu sistema local e no armazenamento na nuvem. Use os seguintes botões abaixo para acessar as opções do seu perfil:

▾ Barra suspensa de perfis

Clicar nessa barra suspensa exibirá todos os perfis desse dispositivo para que você possa mudar rapidamente de perfil.

⋮ Diversos

Clicar nesse botão abrirá uma janela pop-up com opções relacionadas ao seu perfil atual.

📁 Perfis da memória integrada

Se o dispositivo for compatível com memória integrada, ao clicar nesse botão, é exibido o armazenamento restante e você poderá transferir ou alterar os perfis salvos no dispositivo.

Personalizar

A subguia Personalizar tem a função de modificar as atribuições de botões do mouse.

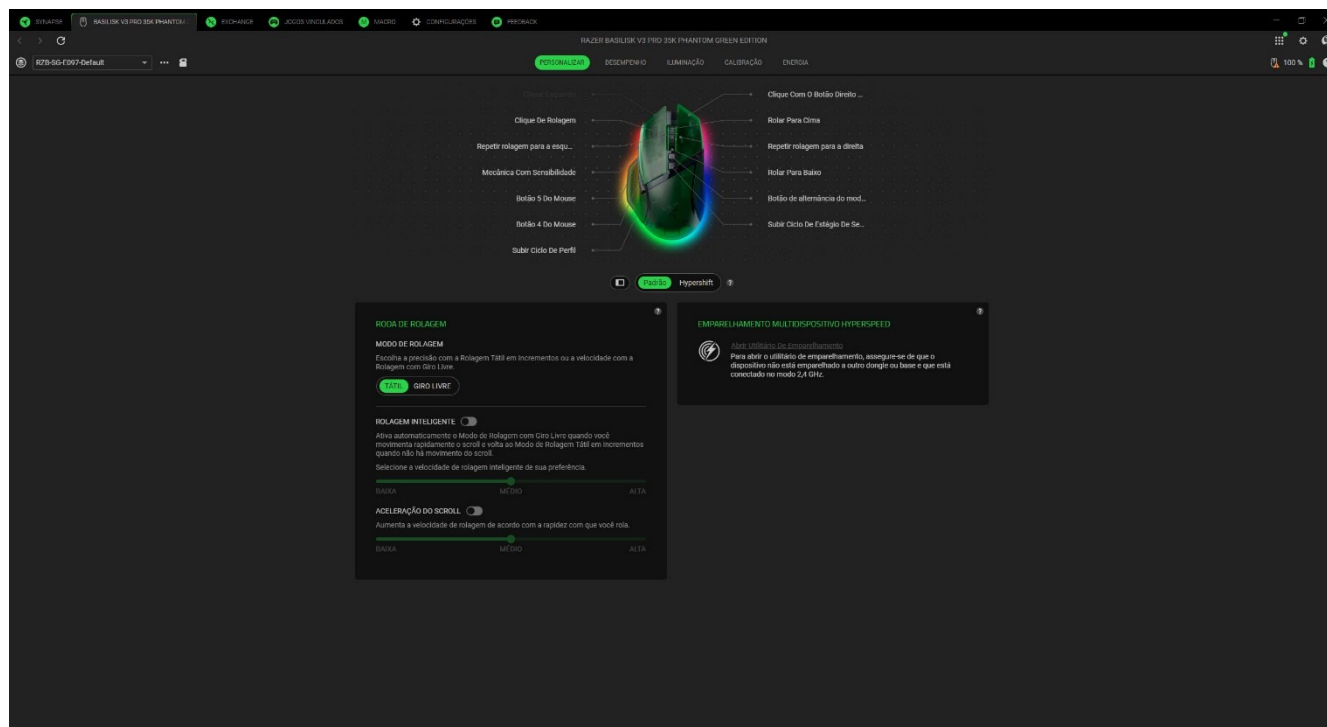

Perfil

Um Perfil é um sistema de armazenamento de dados que mantém todas as configurações do seu dispositivo Razer. Por padrão, o nome do perfil se baseia no nome do seu sistema. Ao clicar na barra suspensa (▾), todos os perfis desse dispositivo serão exibidos para que você possa alternar rapidamente entre eles. Para adicionar, importar, renomear, duplicar, exportar ou excluir um perfil, pressione o botão Outros (⋮) correspondente ao perfil.

Scroll

Personalize a forma como o Scroll com inclinação Razer™ HyperScroll avança pelo conteúdo.

Aceleração do scroll

Deixe o Razer Synapse detectar a velocidade do seu scroll e amplificar virtualmente o movimento do scroll quando você aumentar a velocidade de rolagem de conteúdo.

Modo de rolagem

Altere entre o modo tátil para ter maior precisão e feedback satisfatório ou o modo giro livre para passar rapidamente pelo conteúdo com facilidade.

Rolagem inteligente

A rolagem inteligente permite que o mouse alterne automaticamente entre o modo giro livre e o modo tátil. Quando ativado, o scroll automaticamente ativa o modo giro livre quando os movimentos de rolagem forem rápidos e reverte para o modo tátil quando não houver movimento de rolagem.

Hypershift

O modo Hypershift é um conjunto secundário de atribuições de botões ativado quando a tecla Hypershift é pressionada. Por padrão, a tecla Hypershift está atribuída à tecla Fn do seu teclado com suporte para Razer Synapse. No entanto, também é possível definir qualquer botão do mouse como tecla Hypershift.

Emparelhamento Multidispositivos HyperSpeed

Use este recurso para emparelhar um dispositivo compatível com HyperSpeed adicional com o dongle USB sem fio do Razer Basilisk V3 Pro 35K. Como seu dongle USB sem fio pode suportar um teclado e um mouse simultaneamente, você poderá evitar o uso de dongles separados para cada periférico.



Seu Razer Basilisk V3 Pro 35K deve ser conectado pelo modo sem fio HyperSpeed (2,4 GHz) para que este recurso seja utilizado. Cada periférico só pode se conectar a um dongle de cada vez.

Remapear Menu

Ao clicar no botão Remapear Menu (), serão exibidas todas as atribuições atuais do mouse Razer, o que permitirá que você as modifique.

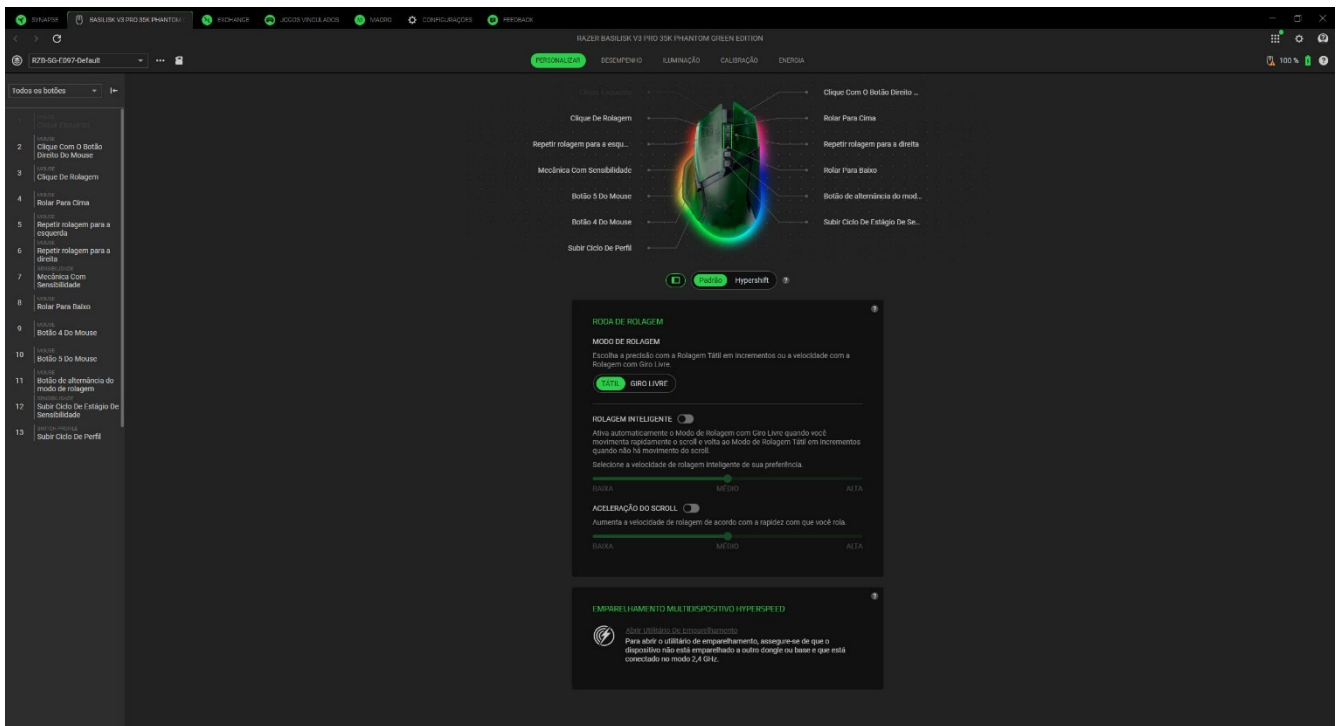

Ou então, você pode pular para uma atribuição específica selecionando-a na guia Personalizar.

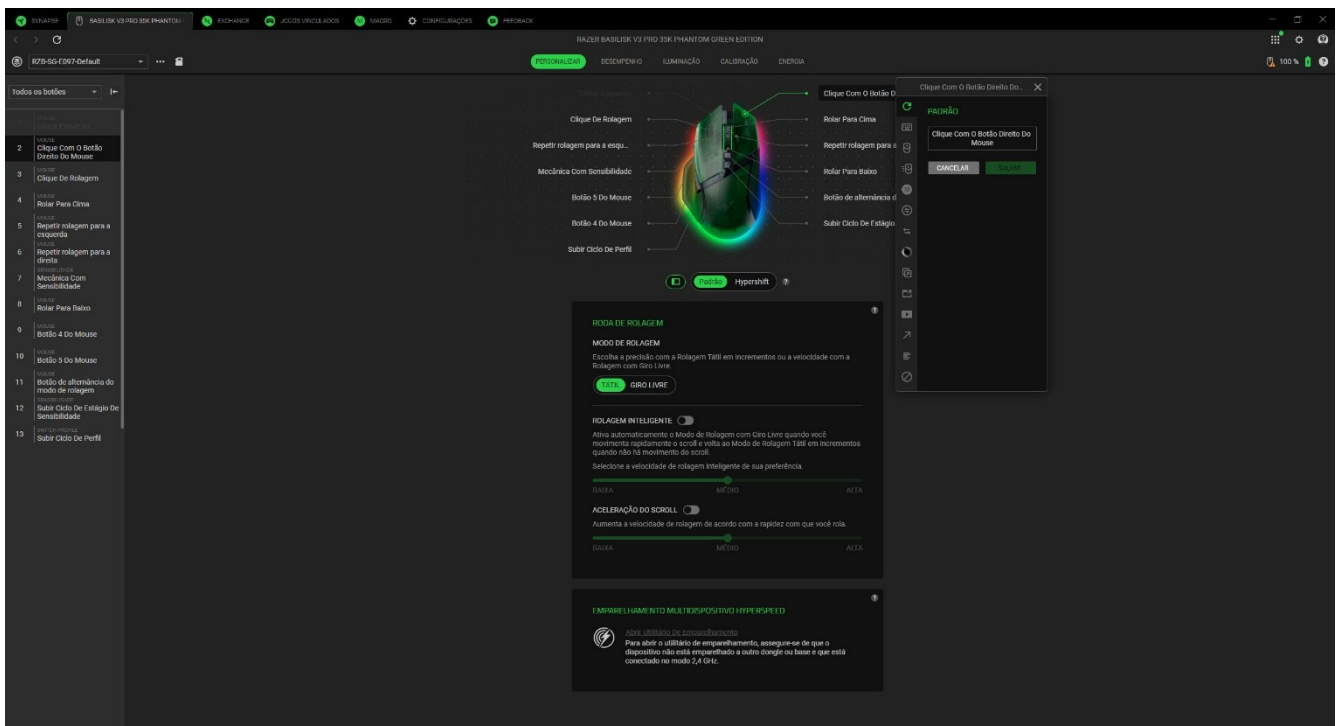

Ao selecionar uma atribuição, você pode, então, alterá-la para uma das seguintes funções:

Padrão

Esta opção permite que você restaure o botão selecionado para sua configuração original.

Função do Teclado

Esta opção transforma a atribuição de botões em uma função do teclado. Também é possível ativar o modo Turbo, que permite emular uma função repetida do teclado enquanto o botão é pressionado.

Função do Mouse

Esta opção substitui a atribuição de botões atual por outra função do mouse. Veja abaixo as funções dentre as quais você pode selecionar:

- Clique esquerdo - Executa um clique com o botão esquerdo do mouse usando o botão atribuído.
- Clique direito - Executa um clique com o botão direito do mouse usando o botão atribuído.
- Clique de rolagem - Ativa a função de rolagem universal.
- Duplo clique - Executa um clique duplo com o botão esquerdo do mouse usando o botão atribuído.
- Rolagem para cima - Executa o comando "Rolar para Cima" usando o botão atribuído.
- Rolagem para baixo - Executa o comando "Rolar para Baixo" usando o botão atribuído.
- Botão do mouse 4 - Executa o comando "Voltar" na maioria dos navegadores de internet.
- Botão do mouse 5 - Executa o comando "Avançar" na maioria dos navegadores de internet.
- Rolagem para a esquerda - Executa o comando "Rolar para Esquerda" usando o botão atribuído.
- Rolagem para a direita - Executa o comando "Rolar para Direita" usando o botão atribuído.

Também é possível optar por ativar o modo Turbo em algumas das funções do mouse, o que permite emular a ação de pressionar e soltar repetidamente essa função enquanto o botão estiver pressionado.

Macro

Uma Macro é uma sequência pré-gravada de toques de teclas e pressionamentos de botões executada em um tempo preciso. Configurando a função do botão para Macro, você pode executar

uma série de comandos com toda a conveniência. Esta função apenas ficará visível quando o módulo de Macro estiver instalado.

Interdispositivo

A opção Interdispositivo permite que você modifique a funcionalidade de outros dispositivos habilitados para Razer Synapse. Algumas dessas funcionalidades são específicas do dispositivo, como o uso do seu teclado de jogos Razer para alterar o estágio de sensibilidade do seu mouse de jogos Razer.

Mudar Perfil

O recurso Mudar Perfil permite que você altere rapidamente os perfis e carregue um novo conjunto de atribuições de botões. Sempre que você mudar de perfil, será exibida uma notificação na tela.

Alternar Efeito Chroma

Alternar Efeito Chroma permite que você alterne facilmente entre todos os perfis de efeito Chroma no Chroma Studio. Esta função apenas ficará visível quando o módulo do Chroma Studio estiver instalado.

Razer Hypershift

Ao configurar o botão para Razer Hypershift, você poderá ativar o modo Hypershift quando o botão for pressionado.

Abrir

O recurso Abrir Programa permite que você abra um aplicativo ou um site usando o botão atribuído. Ao selecionar Abrir Programa, serão exibidas duas opções, que pedem que você localize um aplicativo específico que deseja abrir ou escreva o endereço do site que deseja visitar.

Multimídia

Esta opção permite que você atribua controles de multimídia ao seu dispositivo Razer. A seguir, estão listados os controles de multimídia dentre os quais você pode escolher:

- Diminuir o volume - diminui o volume da saída de áudio.
- Aumentar o volume - Aumenta o volume da saída de áudio.
- Silenciar - Silencia o áudio.
- Aumentar o volume do microfone - Aumenta o volume do microfone.
- Diminuir o volume do microfone - Diminui o volume do microfone.

- Silenciar microfone - Silencia o microfone.
- Silenciar tudo - Silencia o microfone e a saída de áudio.
- Reproduzir / Pausar - Reproduz, pausa ou retoma a reprodução da mídia atual.
- Faixa anterior - Reproduz a faixa de mídia anterior.
- Próxima faixa - Reproduz a próxima faixa de mídia.

↗ Atalhos do Windows

Esta opção permite que você atribua seu botão preferido a um comando de atalho do Sistema Operacional Windows. Para mais informações, visite: support.microsoft.com/kb/126449

☰ Função de texto

A Função de Texto permite que você digite um texto pré-redigido apenas tocando em um botão. Basta escrever o texto que deseja no campo disponível, e seu texto será digitado todas as vezes que o botão atribuído for pressionado. Esta função tem suporte Unicode integral, e você também pode inserir símbolos especiais do mapa de caracteres.

⊘ Desativar

Esta opção torna o botão atribuído inutilizável. Use a função Desativar se não quiser usar o botão selecionado ou se ele interferir no seu jogo.

Desempenho

A subguia Desempenho permite que você ajuste a sensibilidade, a aceleração e a taxa de polling de seu mouse Razer.

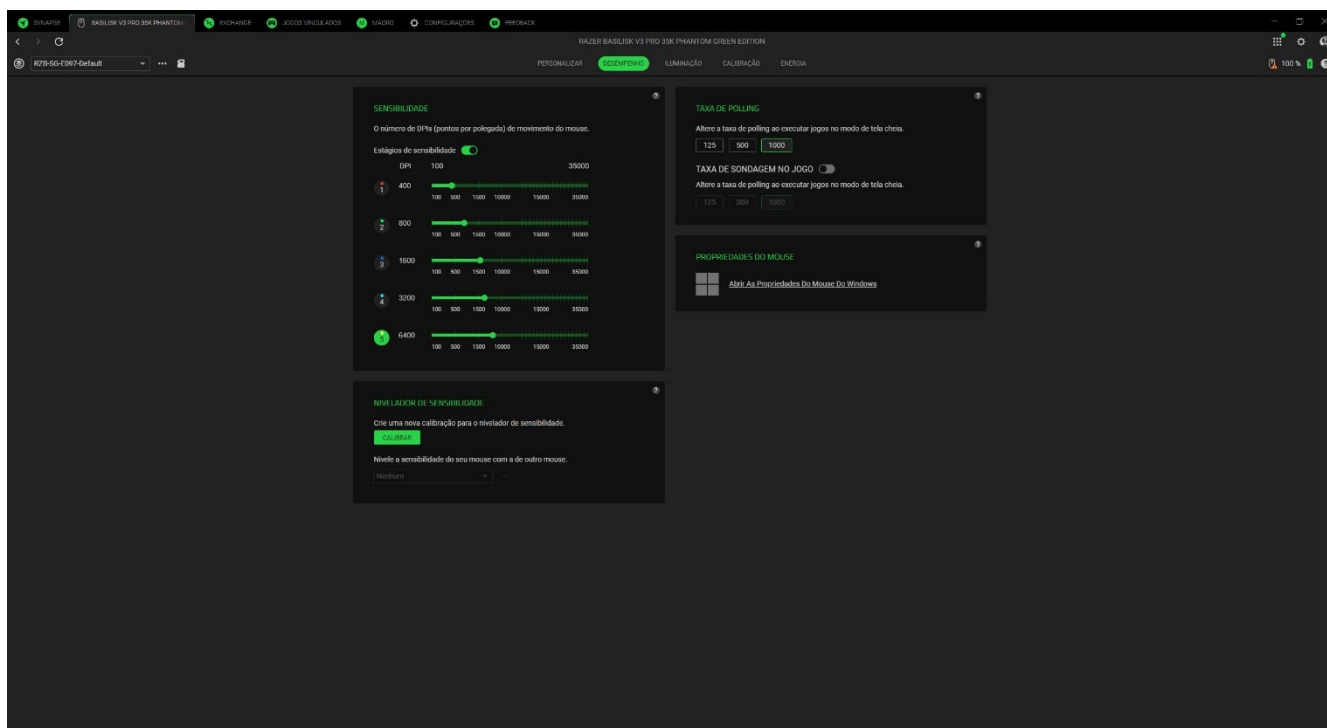

Sensibilidade

A Sensibilidade se refere à distância que o cursor percorrerá com base na movimentação do mouse. Quanto maior o DPI, mais longe o cursor se moverá com a mesma distância percorrida pelo mouse.

Estágios de sensibilidade

Um estágio de sensibilidade é um valor de sensibilidade predefinido. É possível criar até 5 diferentes estágios de sensibilidade, que você pode percorrer em ciclo usando o botão de ciclo de DPI ou os botões de aumento/diminuição do estágio de DPI do seu mouse Razer. Ao passar o mouse sobre qualquer estágio de sensibilidade, é possível acionar cada estágio ou ativar a função Ativar X-Y para cada um deles.

Ajuste de Sensibilidade

Ajuste as configurações do seu mouse para que ele tenha a mesma sensação de outro mouse. Para usar esse recurso, é necessário conectar um segundo mouse.

Taxa de polling

Passa para qualquer uma das opções de taxa de polling selecionando a taxa de polling desejada. Quanto maior a taxa de polling, maior a frequência com que o computador recebe informações sobre o estado do seu mouse, efetivamente reduzindo a latência de entrada e melhorando o tempo de reação do cursor do mouse.

Comutador Inteligente de Taxa de Polling

Ao ativar esse recurso, seu mouse mudará automaticamente para uma taxa de polling diferente quando um aplicativo estiver em modo de tela cheia.

Propriedades do Mouse

Acesse as Propriedades do Mouse do Windows, onde é possível modificar as configurações do sistema operacional que afetarem diretamente seu mouse Razer.

Iluminação

A subguia Iluminação permite que você modifique as configurações de iluminação do seu dispositivo Razer.

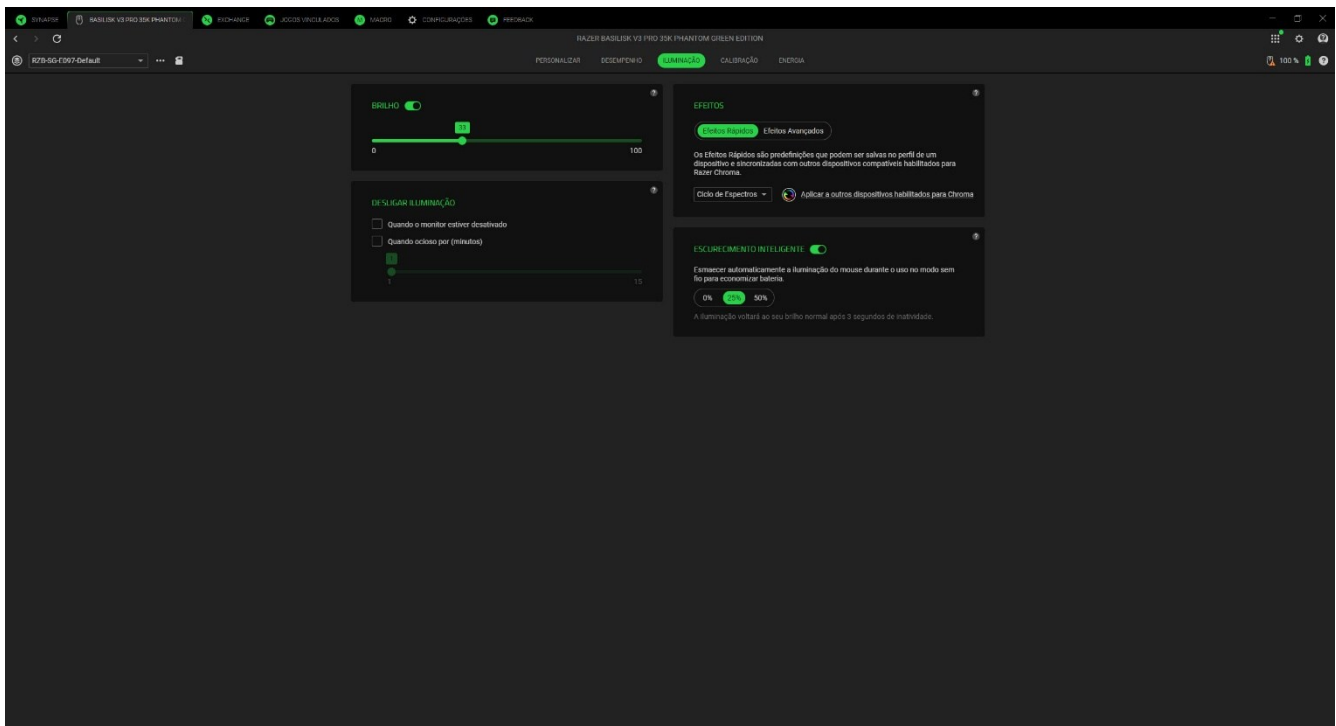

Brilho

Você pode desligar a iluminação do seu dispositivo Razer modificando a opção Brilho, ou aumentar/diminuir a iluminação usando o seletor.

Desligar Iluminação

Esta é uma ferramenta de economia de energia que permite que você desative a iluminação do dispositivo como resposta ao desligamento do monitor do seu sistema e/ou a apague automaticamente quando o dispositivo estiver ocioso por um intervalo definido de tempo.

Efeitos Rápidos

Vários efeitos rápidos podem ser selecionados e aplicados à iluminação do seu dispositivo, conforme a lista abaixo:

	Nome	Descrição	Como configurar
	Audiômetro	O mouse se iluminará com um espectro de cores padrão de acordo com o nível de áudio	Selecione um nível de Reforço de Cor
	Respiração	A iluminação será acentuada e atenuada na(s) cor(es) selecionada(s)	Selecione até 2 cores ou deixe-as em modo aleatório
	Fogo	Os LEDs se iluminarão em cores quentes para simular o movimento de chamas	Não requer outras personalizações
	Reativo	O mouse se iluminará quando você clicar em qualquer botão do mouse	Selecione uma cor e uma duração
	Ciclo de Espectros	A iluminação percorrerá 16,8 milhões de cores indefinidamente	Não requer outras personalizações
	Brilho Estelar	Cada LED se acenderá e se apagará gradualmente em certos momentos e com durações aleatórias	Selecione até duas cores ou deixe-as em modo aleatório e escolha uma duração
	Estático	O mouse permanecerá iluminado na cor selecionada	Selecione uma cor
	Onda	A iluminação se deslocará na direção selecionada	Selecione uma direção para as ondas

Se tiver outros dispositivos compatíveis habilitados para Razer Chroma, você pode sincronizar seus efeitos rápidos com seu dispositivo Razer clicando no botão de Sincronização do Chroma ().

Efeitos Avançados

A opção Efeitos Avançados permite que você selecione o Perfil Efeito Chroma que deseja utilizar no seu periférico habilitado para Razer Chroma. Para começar a criar seu próprio Perfil Efeito Chroma, pressione o botão Abrir Chroma Studio ().

-  *Alguns efeitos de iluminação listados aqui podem não estar disponíveis para seu dispositivo. Somente outros dispositivos Razer compatíveis com o efeito de iluminação selecionado serão sincronizados. Os indicadores em LED não são personalizáveis.*

Calibragem

A subguia Calibragem permite que você otimize seu Sensor Razer Precision para qualquer superfície, para um melhor monitoramento.

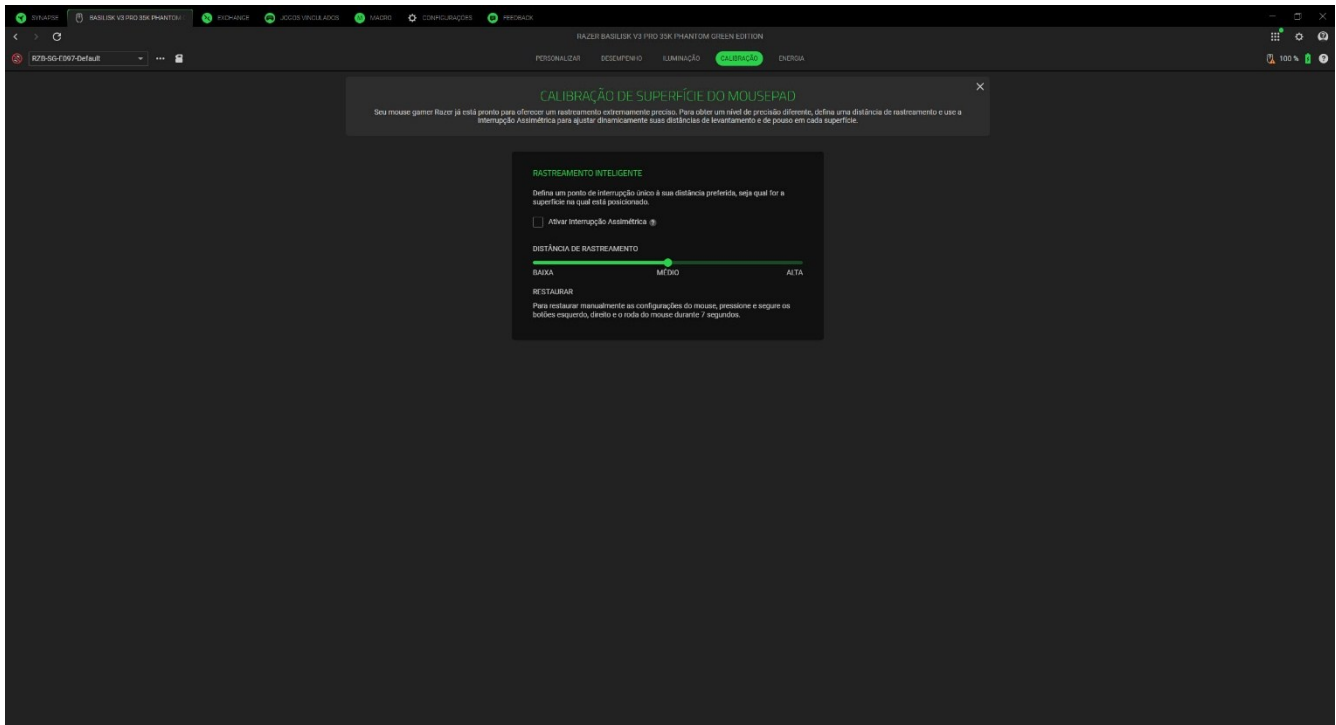

Monitoramento Inteligente

O Monitoramento Inteligente permite que você defina a distância em que o sensor interrompe o monitoramento ao ser erguido da sua superfície, para evitar movimentos indesejados do cursor.

Ativar Corte Assimétrico

Ao selecionar a opção "Ativar Corte Assimétrico", você pode definir valores diferentes para as distâncias de levantamento e de pouso. Certifique-se de testar essas distâncias cuidadosamente, pois valores muito baixos podem causar problemas de compatibilidade com a superfície.

Distância de Rastreamento

Ajuste o controle deslizante para definir a altura vertical exata na qual o sensor deixará de rastrear o mouse quando ele for levantado.

Alimentação

A subguia Aliment. permite que você gerencie o consumo de energia do seu dispositivo configurando-o para desligar quando estiver ocioso por um determinado intervalo de tempo. Você também pode ajustar a porcentagem de bateria necessária do mouse ao entrar no Modo de Economia de Energia para conservar a vida útil da bateria.

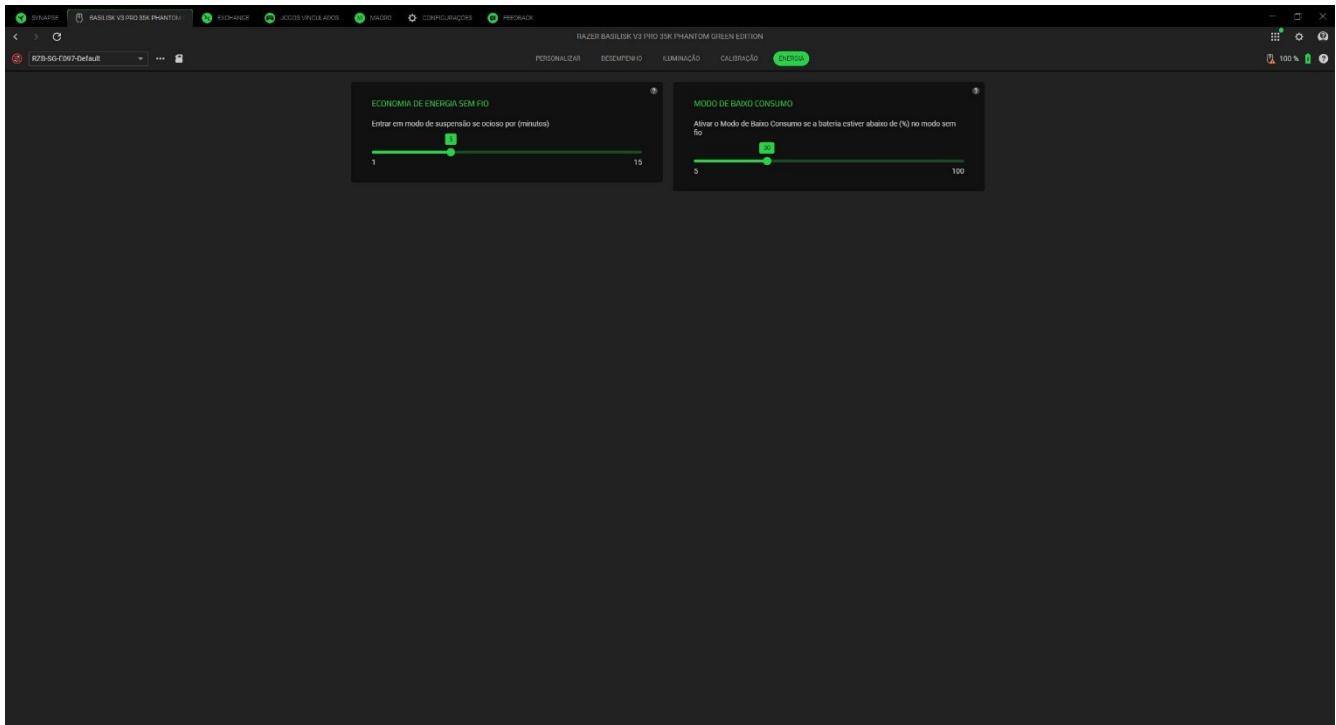

JOGOS VINCULADOS

A aba de Jogos Vinculados permite que você adicione aplicativos, visualize periféricos vinculados aos aplicativos ou procure por aplicativos listados.

Jogos

A subguia Jogos permite vincular aplicativos aos seus periféricos. Você também pode organizar os aplicativos em ordem alfabética, a partir do último jogo utilizado ou a partir do mais jogado. Os aplicativos continuarão listados aqui, mesmo se não estiverem vinculados a um dispositivo Razer. Para adicionar um aplicativo que não esteja listado na tela, você pode usar o botão Adicionar (+) para procurá-lo manualmente ou usar o botão Escanear (📷) para procurá-lo automaticamente. Clique no botão Procurar (🔍) para procurar um jogo ou programa específico na lista.

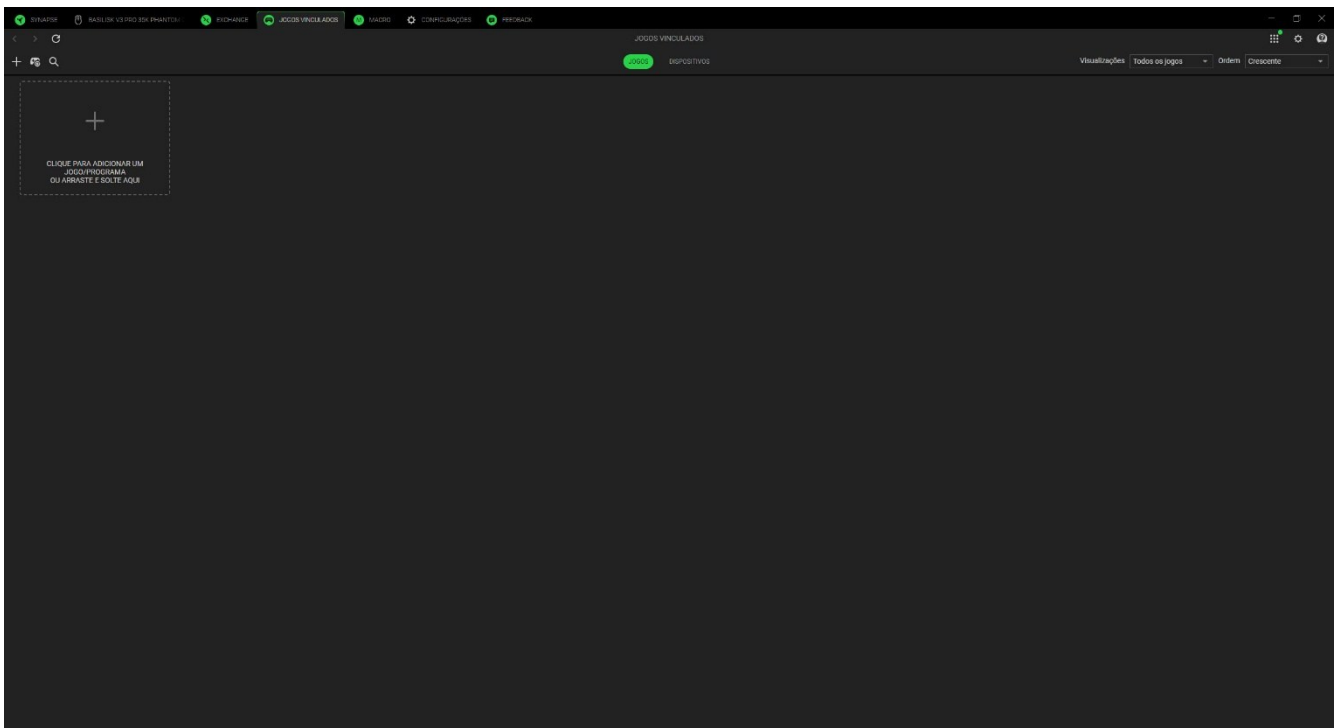

Para vincular um aplicativo ao seu dispositivo Razer, clique nele na lista e selecione um dispositivo e seu perfil. Isso definirá automaticamente seu dispositivo para o perfil selecionado sempre que você iniciar o aplicativo.

Dispositivos

A subguia Dispositivos permite visualizar seus periféricos e determinar quais aplicativos estão vinculados a eles. Ao selecionar um dispositivo, você pode ver uma lista de aplicativos vinculados, adicionar novos aplicativos ou remover aplicativos vinculados. Você pode filtrar esses aplicativos usando a lista suspensa Visualizações e Ordem. Para adicionar um aplicativo não listado em seu periférico, você pode arrastar e soltar o arquivo executável dentro da caixa ou usar o botão Adicionar (+) para abrir a janela de pesquisa. Na janela de pesquisa, você pode clicar no botão Atualizar (↻) para verificar novamente os aplicativos instalados, no botão Pesquisar (🔍) para procurar um jogo ou programa específico na lista ou no link Procurar para procurar o aplicativo manualmente.

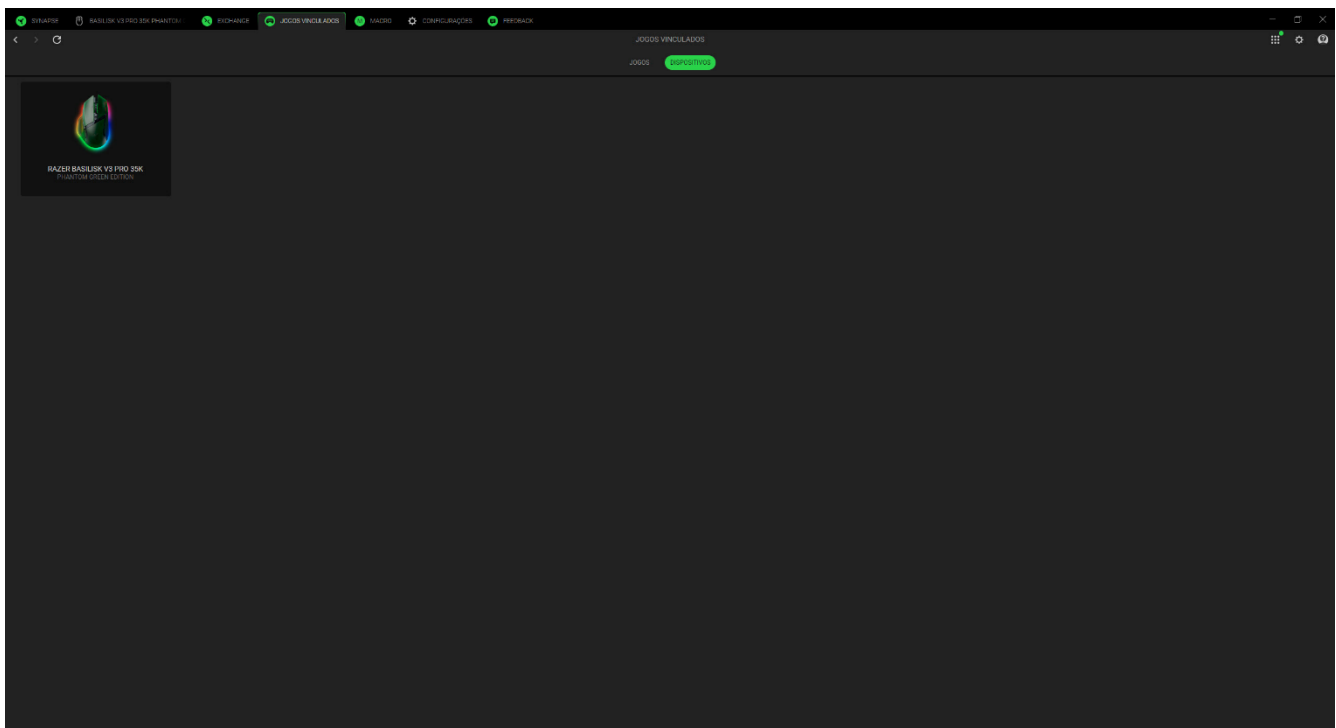

Para vincular um aplicativo ao seu dispositivo Razer, clique na caixa de seleção no canto superior esquerdo do aplicativo enquanto estiver dentro da caixa de pesquisa. Isso definirá automaticamente seu dispositivo para o perfil selecionado sempre que você iniciar o aplicativo.

MACRO

Se precisar executar uma série de comandos complexos de forma precisa, será necessário uma Macro. Uma macro é um conjunto de pressionamentos de teclas, botões e movimentos de cursor gravados que podem ser vinculados ao dispositivo e executados a qualquer momento.

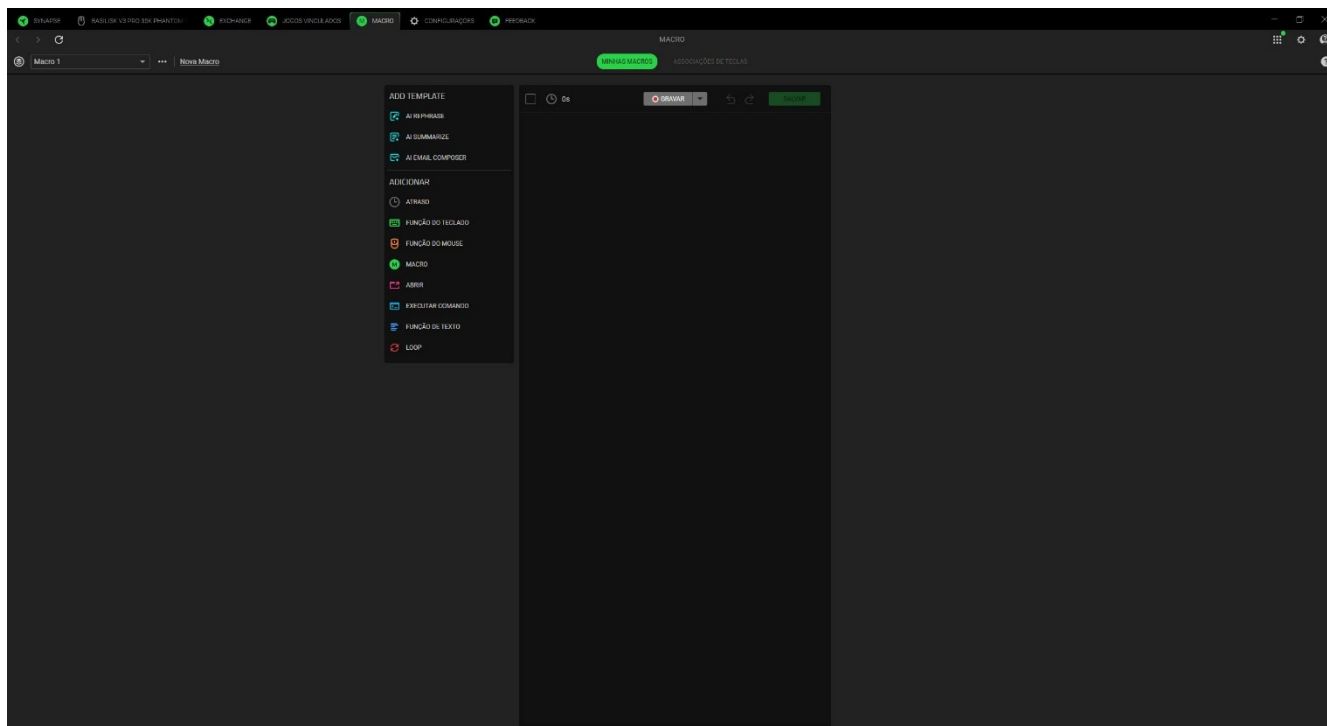

Minhas Macros

A subguia Minhas Macros permite que você crie, edite e organize essas macros para atribuí-las às teclas ou botões do dispositivo Razer. Use os seguintes botões abaixo para acessar suas opções de macro:

Barra suspensa de macro

Clicar nessa barra suspensa exibirá todas as macros para esse dispositivo. A partir daí, você pode procurar uma macro específica, classificar suas macros, criar uma nova pasta e criar uma nova macro. A seleção de uma macro habilitará diversas opções, como renomear, duplicar ou excluir a macro.

*** Diversos

Ao clicar nesse botão, será aberta uma janela pop-up com opções relacionadas à macro atual.

Nova Macro

Use este link para criar e selecionar a nova macro rapidamente.

Depois de criar uma macro, você pode gravar as teclas pressionadas, os botões pressionados e os movimentos do cursor clicando no botão Gravar () ou pode personalizar a macro clicando no botão do menu suspenso () antes de iniciar a gravação com as seguintes opções abaixo:

- **Iniciar atraso.** Defina um curto atraso entre 1 e 5 segundos antes do início da gravação.
- **Tecla de atalho.** Atribua uma tecla de atalho para iniciar uma gravação de macro mesmo quando o Razer Synapse estiver em segundo plano.
- **Configurações do atraso.** Defina o intervalo de tempo entre cada comando.
- **Rastreamento do movimento do mouse.** Habilite a gravação do movimento do mouse e defina as condições de como ele é registrado.

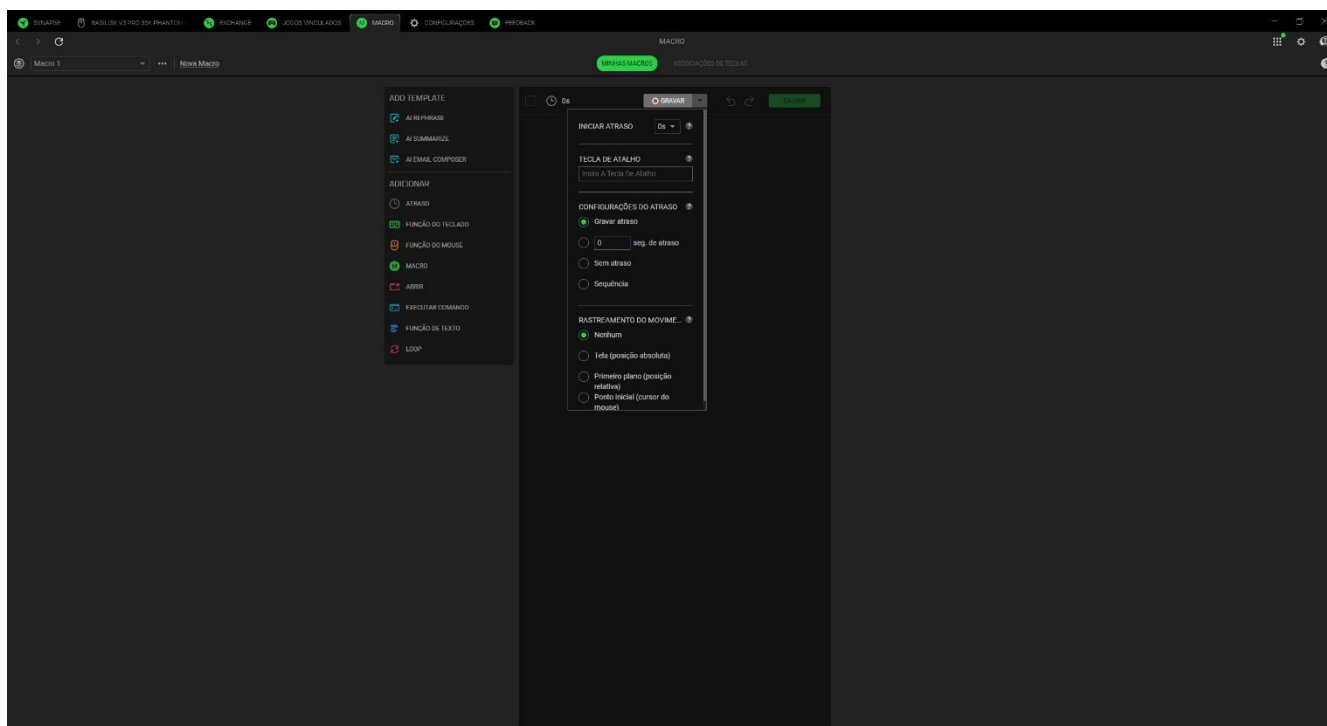

Após gravar seus comandos de macro, clique no botão Parar () ou pressione a tecla de atalho para encerrar a sessão. Depois de gravar uma macro, você poderá editar os comandos que inseriu selecionando cada comando na tela da macro. Cada toque de tecla ou pressionamento de botão é organizado sequencialmente com o primeiro comando no alto da tela.

O menu Inserir, no lado esquerdo da tela, permite adicionar atrasos, pressionar teclas e botões, inserir um grupo inteiro de macros dentro da macro, iniciar aplicativos, executar comandos, digitar textos e repetir um conjunto de comandos dentro da macro.

Associações de Teclas

A subguia Associações de teclas permite que você visualize as Teclas de Atalho da macro selecionada. Você pode vincular uma macro à tecla ou botão de sua escolha sem sair da aba Macro clicando no botão Atribuir Macro aos Seus Dispositivos. (+).

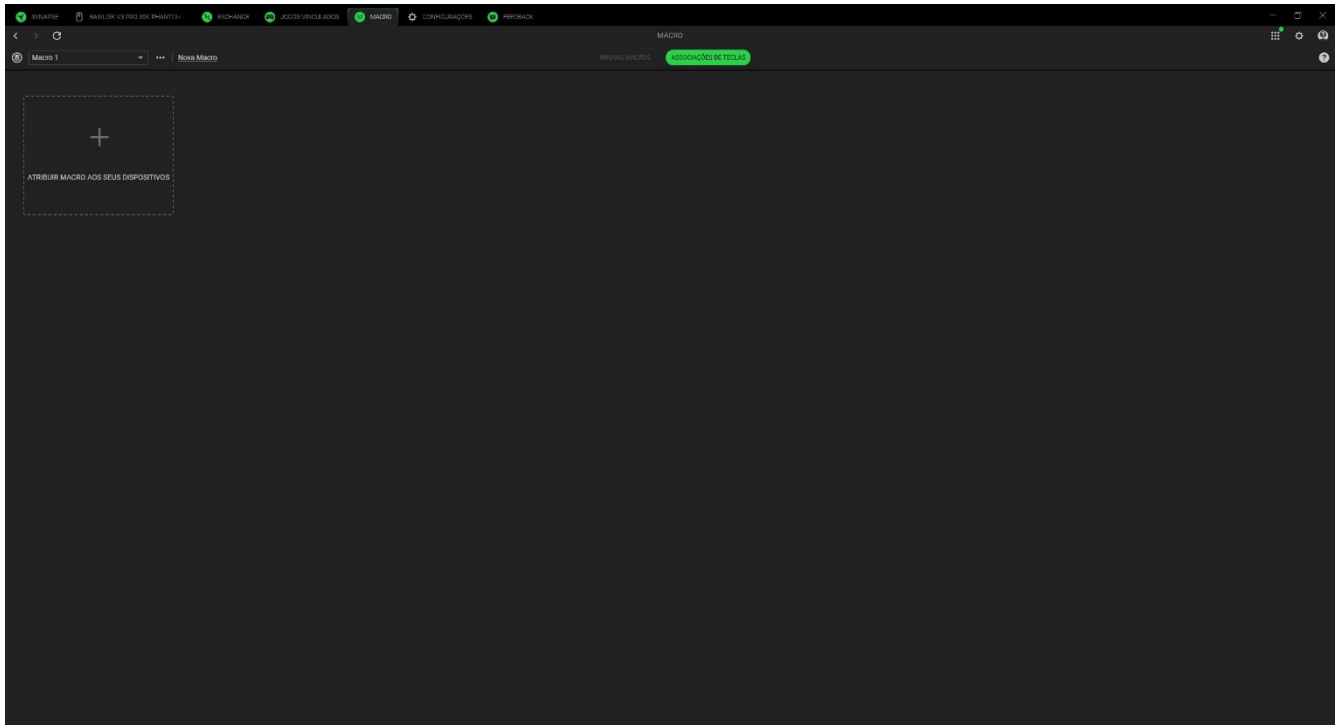

CONFIGURAÇÕES

A guia Configurações, que pode ser acessada clicando no botão (⚙), permite configurar várias opções, conforme listado abaixo:

Synapse

A subguia Synapse é onde você pode encontrar opções específicas do aplicativo.

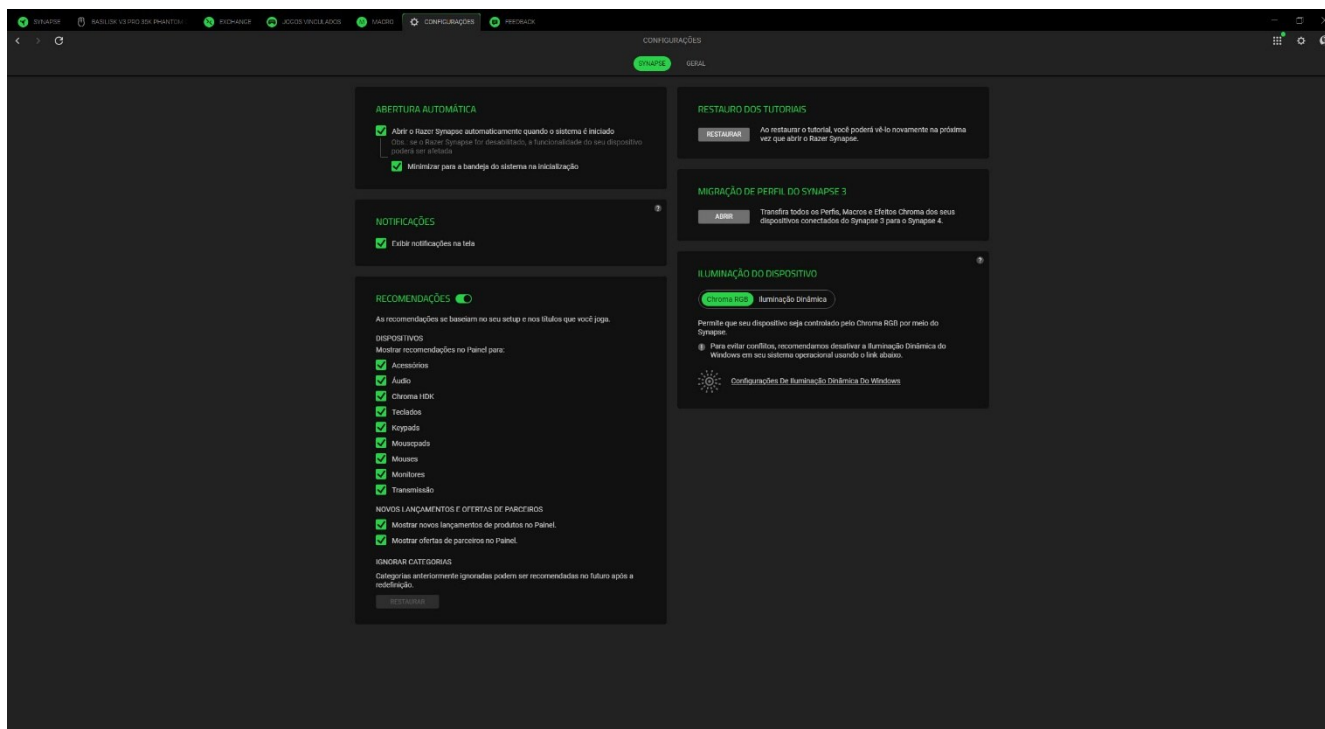

Inicialização automática

A opção Inicialização automática permite que você configure o comportamento de inicialização do aplicativo.

Recomendações

As recomendações nos permitem mostrar os produtos e recursos mais recentes em seu Painel com base em seus dispositivos instalados e jogos vinculados.

Iluminação do Dispositivo

Essa opção permite que você escolha qual aplicativo controlará os efeitos de iluminação no seu dispositivo.

Notificações

A opção Notificações permite que o aplicativo exiba notificações na tela, mesmo que você execute aplicativos em tela cheia.

Restauração dos tutoriais

Selecionar o botão Restaurar reativará todos os tutoriais que ajudam você a se familiarizar com os recursos do Razer Synapse.

Gerais

A subguia Geral é a seção em que você pode acessar várias opções do aplicativo, bem como encontrar informações adicionais sobre o software.

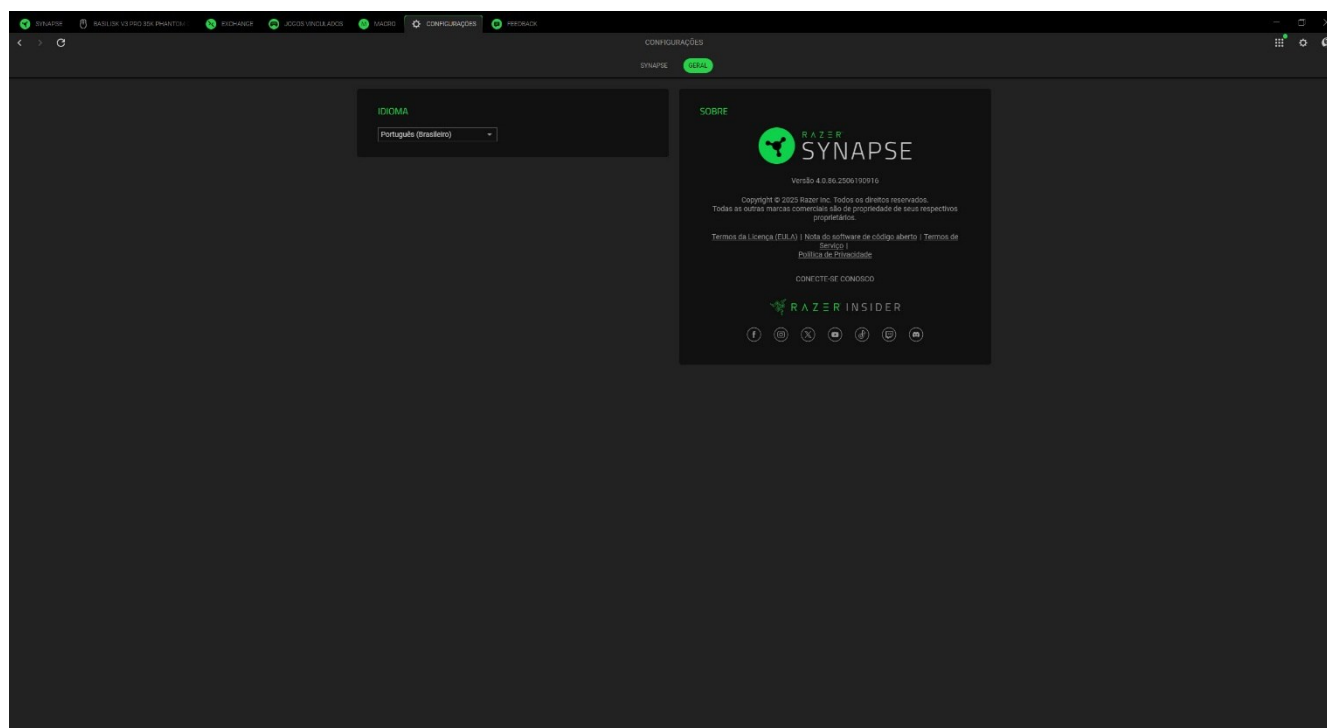

Idioma

Essa opção permite que você altere o idioma de exibição do Razer Synapse.

Sobre

A seção Sobre mostra a versão atual do software, exibe a declaração de direitos autorais e fornece links relevantes para os termos de uso da Razer. Você também pode usar esta opção para acessar rapidamente as comunidades sociais da Razer.

FEEDBACK

Ajude-nos a aprimorar o Razer Synapse enviando seus comentários, sugestões e problemas com o software. Você pode entrar em contato conosco diretamente usando essa guia e até mesmo ganhar recompensas por relatar bugs.

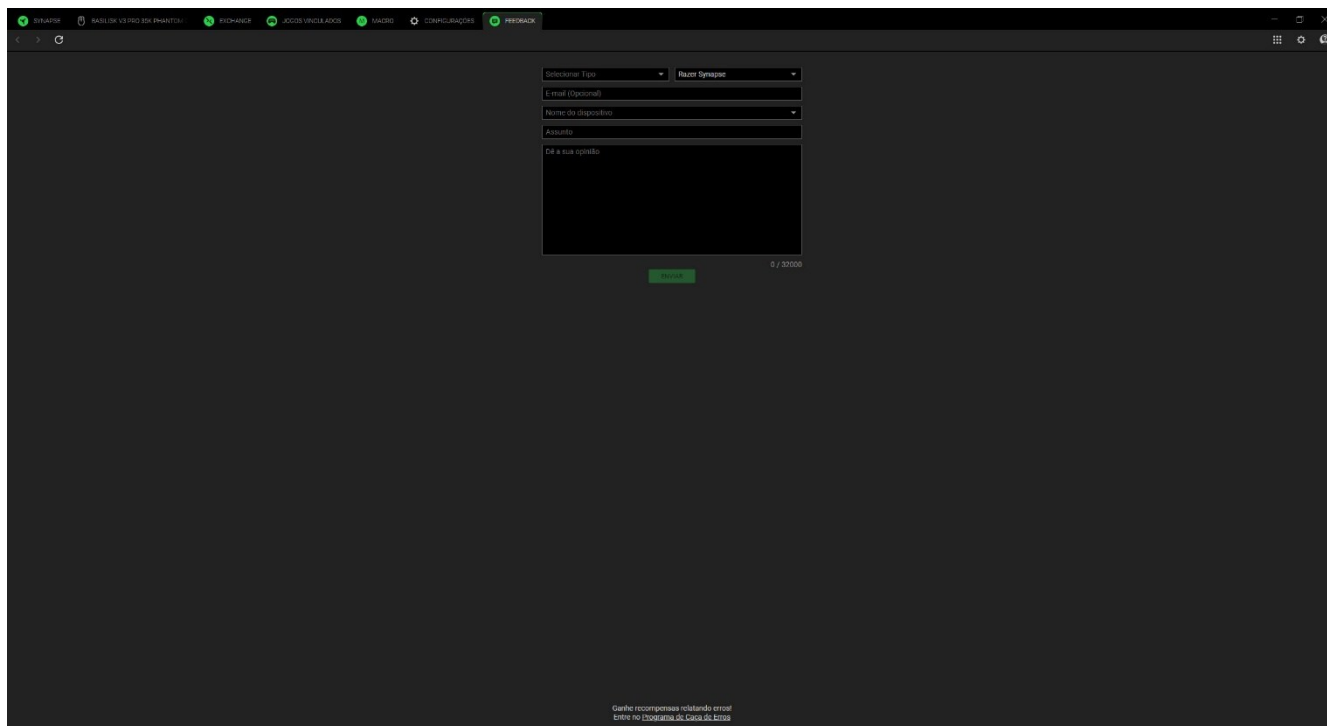

The image shows a dark-themed web interface for submitting feedback. At the top, there are several tabs: 'HOME', 'SOLICITE UM PRODUTO PARA ANALISAR', 'SINCRONIZAR', 'LOGOUT (VOCÊ NÃO ESTÁ LOGADO)', 'SUA CONTA', 'CONFIGURAÇÕES', and 'FEEDBACK'. The 'FEEDBACK' tab is active. The main content area contains a form with the following fields:

- A dropdown menu labeled 'Selecionar Tipo' with 'Razer Synapse' selected.
- An input field for 'Email (opcional)'.
- A dropdown menu for 'Nome do dispositivo'.
- An input field for 'Assunto'.
- A large text area for 'De a sua opinião'.
- A green 'Enviar' button.
- A character count '0 / 20000'.

At the bottom of the page, there is a small text notice: 'Ganhe recompensas relatando erros entre no Utopiana do Caixa de E-mail'.

7. SEGURANÇA E MANUTENÇÃO

ORIENTAÇÕES DE SEGURANÇA

Para obter a máxima segurança durante o uso do Razer Basilisk V3 Pro 35K, sugerimos que você siga as orientações abaixo:

Se tiver problemas ao usar o dispositivo adequadamente e a solução de problemas não for suficiente para resolvê-los, desconecte o dispositivo e entre em contato com a linha direta da Razer ou visite support.razer.com para receber suporte.

Não desmonte o dispositivo (você perderá a garantia ao fazê-lo) nem tente operá-lo sob condições anormais de corrente.

Mantenha o dispositivo longe de líquidos ou umidade. Só opere o dispositivo dentro da faixa específica de temperatura de 0 °C (32 °F) a 40 °C (104 °F). Se a temperatura exceder essa faixa, desligue e/ou desconecte o dispositivo para que a temperatura se estabilize no nível ideal.

Evite olhar diretamente para o feixe de controle do mouse ou apontar o feixe em direção aos olhos de outra pessoa. Observe que o feixe de controle NÃO é visível a olho nu pelo ser humano e está configurado em um modo "sempre ligado".

CONFORTO

Pesquisas mostram que longos períodos de movimentos repetitivos, posição inadequada dos periféricos do computador, postura incorreta e maus hábitos podem estar associados ao desconforto físico e a lesões nos nervos, tendões e músculos. Veja abaixo algumas orientações para evitar lesões e garantir o conforto ideal ao usar o Razer Basilisk V3 Pro 35K.

- Posicione o teclado e o monitor diretamente à sua frente, com o mouse próximo a eles. Posicione os cotovelos junto às laterais do seu corpo, não muito longe, e o teclado a uma distância de fácil alcance.
- Ajuste a altura da cadeira e da mesa para que o teclado e o mouse fiquem na altura do cotovelo ou abaixo dele.
- Mantenha os pés bem apoiados, a postura ereta e os ombros relaxados.
- Durante o jogo, relaxe o pulso e mantenha-o reto. Se você realiza as mesmas tarefas manuais repetidamente, tente não curvar, estender ou torcer as mãos por longos períodos de tempo.
- Não apoie os pulsos em superfícies rígidas por muito tempo. Use um apoio para descansar os pulsos enquanto estiver jogando.

- Personalize as teclas do teclado para ajustá-las ao seu estilo de jogo e minimizar movimentos repetitivos ou desajeitados enquanto joga.
- Não sente na mesma posição o dia inteiro. Levante-se, afaste-se da sua mesa e faça exercícios para alongar os braços, os ombros, o pescoço e as pernas.

Se sentir qualquer desconforto físico durante o uso do mouse, como dor, torpor ou formigamento nas mãos, pulsos, cotovelos, ombros, pescoço ou costas, consulte um médico qualificado imediatamente.

MANUTENÇÃO E USO

O Razer Basilisk V3 Pro 35K requer uma manutenção mínima para ser conservado nas suas condições ideais. Recomendamos que você desconecte o dispositivo do computador uma vez por mês e o limpe usando um tecido macio ou um cotonete para evitar o acúmulo de sujeira. Não use sabão ou produtos de limpeza agressivos.

Para ter a experiência definitiva em movimento e controle, é altamente recomendável usar um mousepad premium Razer. Algumas superfícies causam um desgaste excessivo dos pés, exigindo cuidados constantes e uma eventual substituição.

Observe que o sensor do Razer Basilisk V3 Pro 35K foi ajustado e otimizado especialmente para os mousepads Razer. Isso significa que o sensor foi amplamente testado para confirmar que o Razer Basilisk V3 Pro 35K apresente o melhor desempenho de leitura e rastreamento em mousepads Razer.

8. INFORMAÇÕES LEGAIS

INFORMAÇÕES DE DIREITOS AUTORAIS E PROPRIEDADE

©2025 Razer Inc. Todos os direitos reservados. Razer, "For Gamers. By Gamers.", logotipo "Powered by Razer Chroma", logotipo Razer, o logotipo da cobra de três cabeças e o logotipo Razer são marcas comerciais ou marcas comerciais registradas da Razer Inc. e/ou de empresas afiliadas nos Estados Unidos ou em outros países. Todas as outras marcas registradas pertencem a seus respectivos proprietários, e outros nomes de empresas e de produtos mencionados neste guia podem ser marcas registradas de suas respectivas empresas.

Windows and the Windows logo are trademarks of the Microsoft group of companies.

A Razer Inc. (doravante nesta denominada a "Razer") pode ter direitos autorais, marcas comerciais, segredos comerciais, patentes, pedidos de registro de patente ou outros direitos de propriedade (registrados ou não) no concernente ao produto neste Guia Principal. O fornecimento deste Guia Principal não dá a você uma licença para (quaisquer) tais patentes, marcas registradas, direitos autorais ou outros direitos de propriedade intelectual. O Razer Basilisk V3 Pro 35K (doravante nesta denominado o "Produto") pode ser diferente das imagens na caixa ou de outro modo. A Razer não assume qualquer responsabilidade por tais diferenças ou por quaisquer eventuais erros. As informações na presente estão sujeitas a alterações sem aviso prévio.

GARANTIA LIMITADA DO PRODUTO

Para conferir os termos atuais da Garantia Limitada do Produto, acesse [razer.com/warranty](https://www.razer.com/warranty).

LIMITAÇÃO DE RESPONSABILIDADE

Sob nenhuma circunstância a Razer será responsável por quaisquer lucros cessantes, perda de informações ou de dados, danos especiais, incidentais, indiretos, compensatórios, consequenciais ou acidentais oriundos de qualquer forma da distribuição, venda, revenda, uso ou incapacidade de uso do Produto. Sob nenhuma circunstância a responsabilidade da Razer ultrapassará o valor de compra do Produto no varejo

DISPOSIÇÕES GERAIS

Os termos da presente serão regidos e interpretados segundo a legislação do foro no qual o Produto foi adquirido. Se qualquer termo neste manual for considerado inválido ou inexecutável, tal termo (enquanto inválido ou inexecutável) será considerado sem nulo, sem efeito e excluído sem invalidar quaisquer termos remanescentes. A Razer reserva-se o direito de emendar qualquer termo a qualquer momento e sem aviso prévio.