



RAZER BASILISK V3 PRO 35K

MODE D'EMPLOI

TABLE DES MATIÈRES

1. CE QUI VOUS ATTEND.....	2
2. CE DONT VOUS AVEZ BESOIN.....	4
3. NOUS SOMMES LÀ POUR VOUS.....	4
4. POUR COMMENCER.....	5
5. UTILISATION DE VOTRE RAZER BASILISK V3 PRO 35K.....	9
6. CONFIGURATION DE VOTRE RAZER BASILISK V3 PRO 35K.....	11
7. SÉCURITÉ ET ENTRETIEN.....	38
8. MENTIONS LÉGALES.....	40

1. CE QUI VOUS ATTEND

- Razer Basilisk V3 Pro 35K

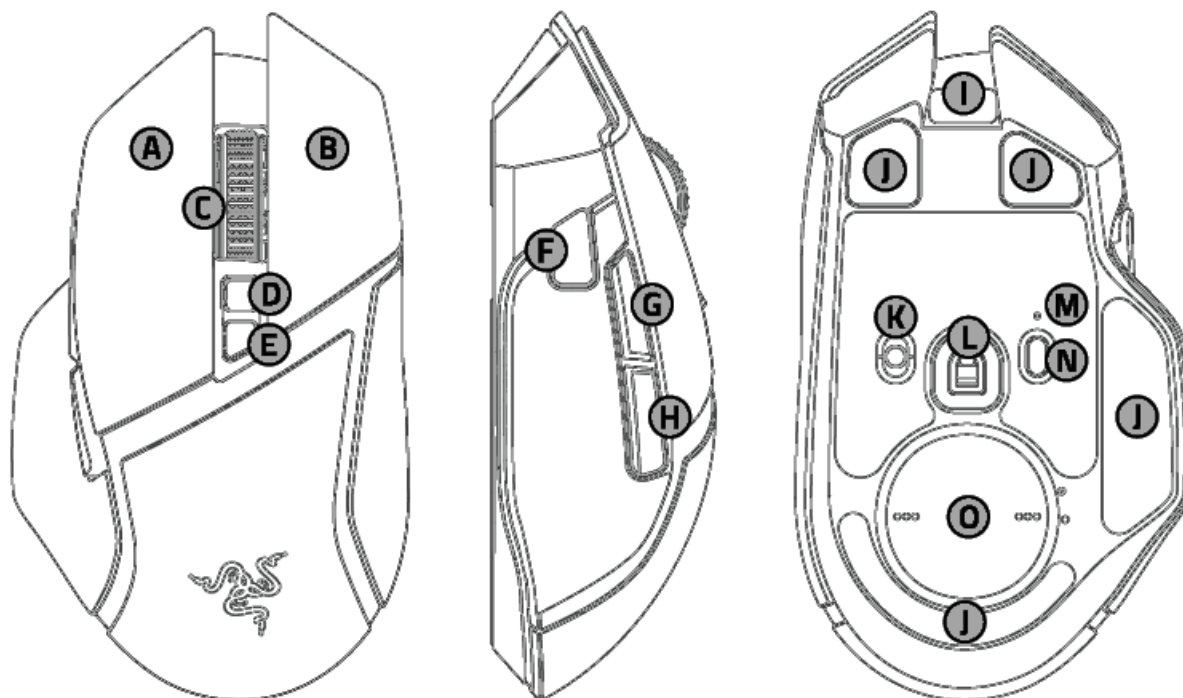

- A.** Bouton gauche de la souris
- B.** Bouton droit de la souris
- C.** Molette inclinable Razer™ HyperScroll
- D.** Bouton du mode défilement
 - Mode défilement libre
 - Mode cranté tactile
- E.** Bouton de défilement de DPI
- F.** Gâchette multifonction
- G.** Bouton 5 de la souris
- H.** Bouton 4 de la souris
- I.** Port USB Type C
- J.** Pieds de souris ultra glissants
- K.** Interrupteur à glissière
 - Mode Bluetooth
 - Mode Arrêt
 - Mode Razer™ HyperSpeed Wireless (2,4 GHz)
- L.** Capteur optique 35 K DPI Razer™ Focus Pro de 2e génération
- M.** Indicateur de profil
- N.** Bouton de profil
- O.** Compartiment pour dongle USB sans fil/Récepteur-couvercle**

! Les niveaux de DPI sont les suivants : 400, 800, 1600 (par défaut), 3200 et 6400. Les niveaux de DPI peuvent être personnalisés grâce à Razer Synapse. **Le récepteur-couvercle est interchangeable avec le Razer Wireless Charging Puck pour une recharge sans fil via la Razer Mouse Dock Pro (chacun vendu séparément).

- Razer™ Hyperspeed Wireless Dongle + adaptateur pour dongle USB



- Câble USB Type A vers USB Type C

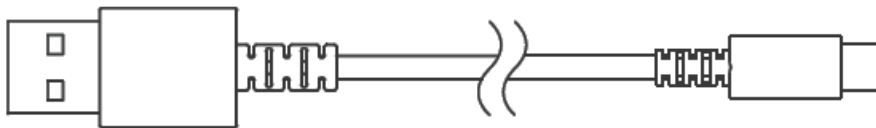

- Guide des informations importantes sur le produit

2. CE DONT VOUS AVEZ BESOIN

CONFIGURATION DU PRODUIT

- Connexion via port USB Type A ou Bluetooth

CONFIGURATION DE RAZER SYNAPSE

- Windows® 10 64 bits (ou version ultérieure)
- macOS 15 avec Apple Silicon série "M" (ou supérieur)
- Connexion Internet pour l'installation du logiciel

3. NOUS SOMMES LÀ POUR VOUS

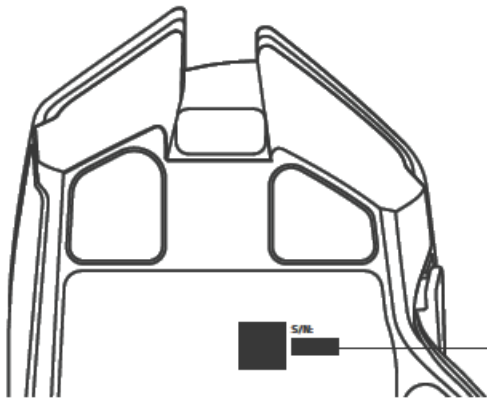

Le numéro de série de votre produit est disponible ici.



Enregistrez votre produit et obtenez des avantages exclusifs
razerid.razer.com/warranty

4. POUR COMMENCER

CHARGEMENT DE VOTRE SOURIS

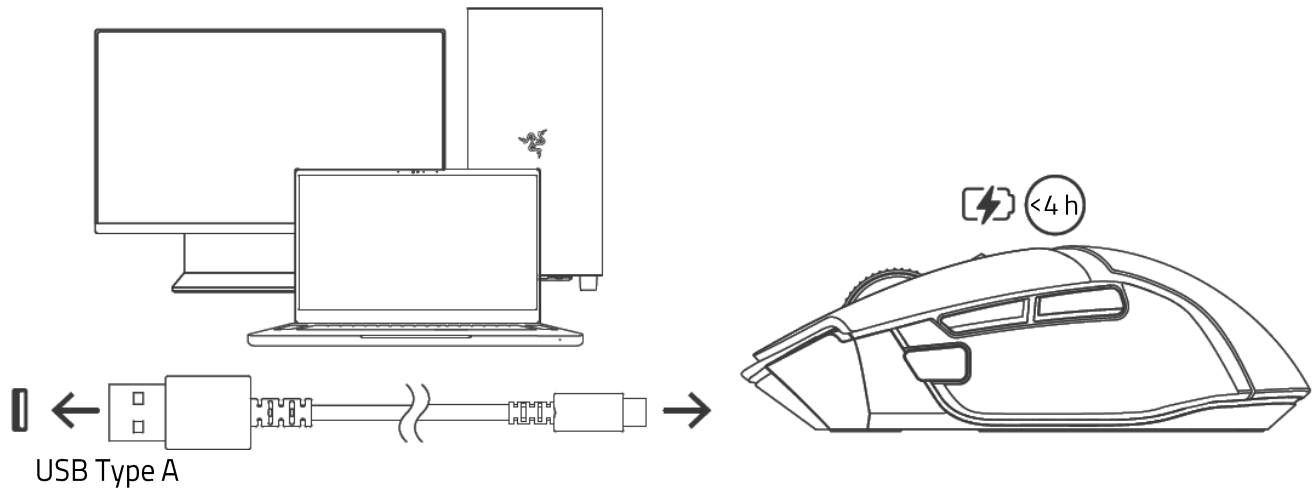

- i** Pour des résultats optimaux, branchez votre Razer Basilisk V3 Pro 35K Pro au port USB de votre ordinateur avec le câble fourni.

CONNECTER À VOTRE APPAREIL

MODE CÂBLÉ

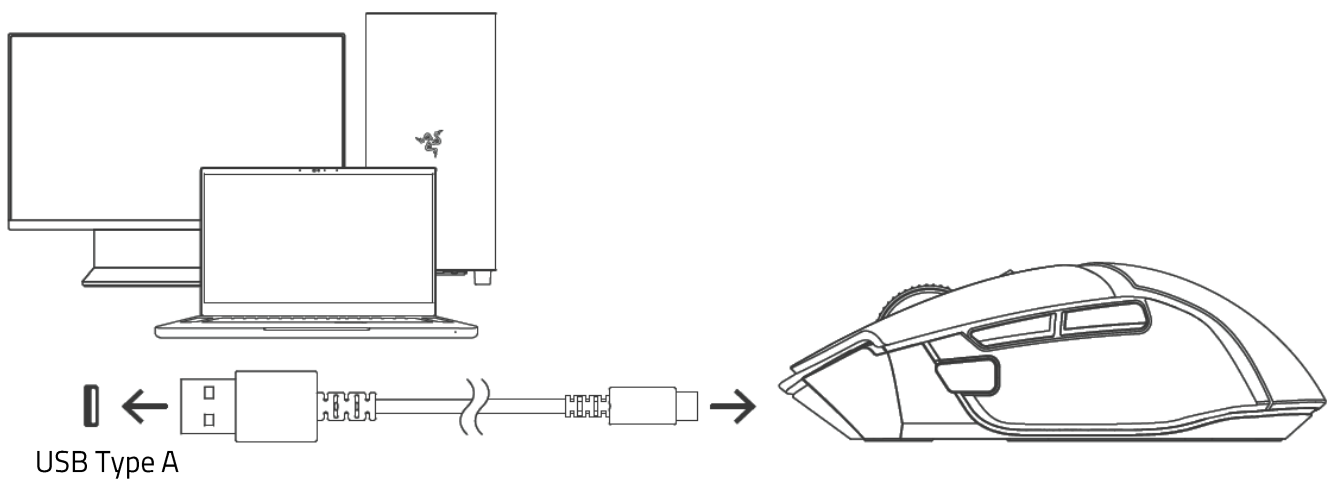

MODE RAZER™ HYPERSPEED WIRELESS

1.

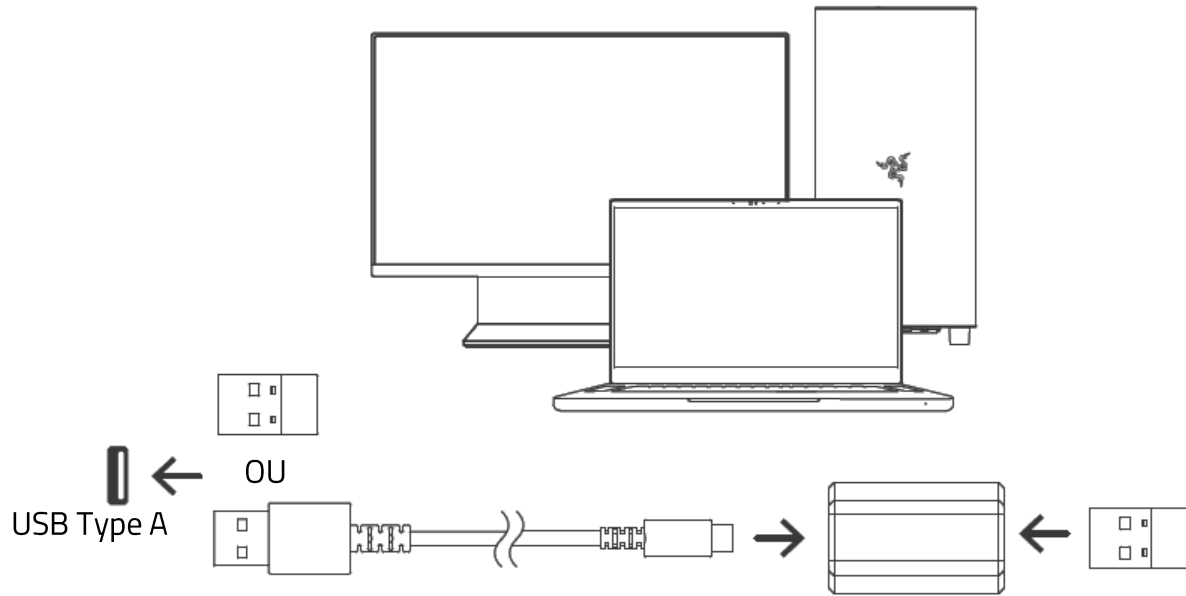

2.

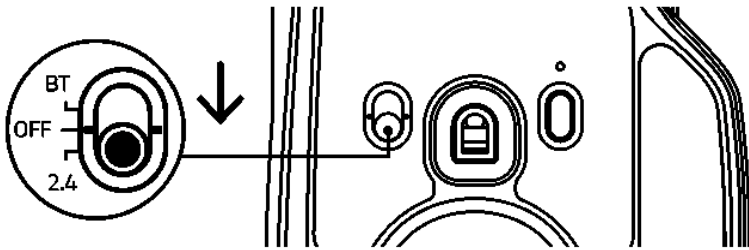

3.

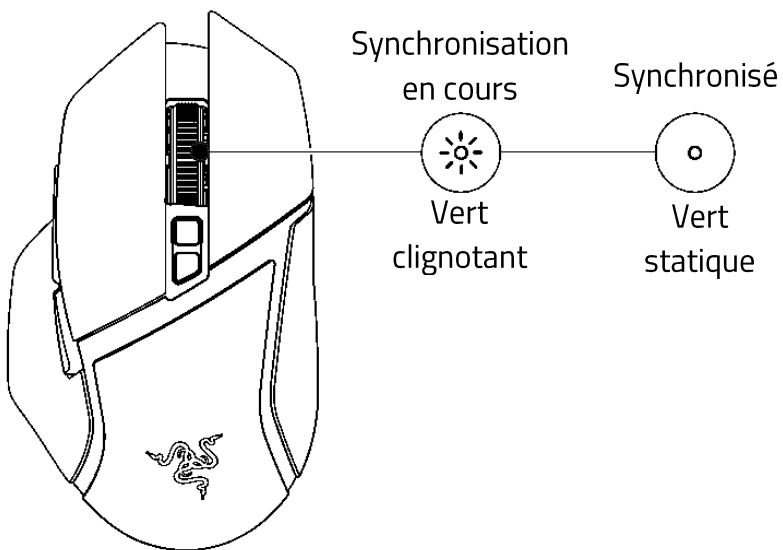

MODE BLUETOOTH

1.

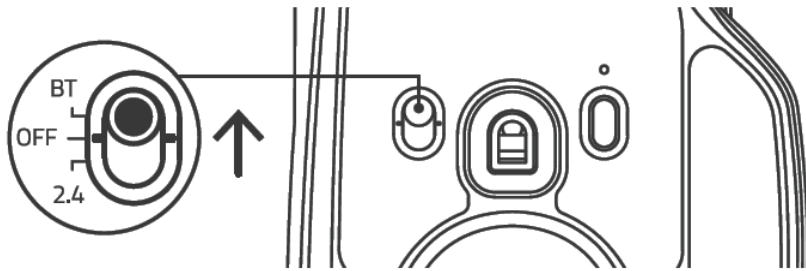

2.

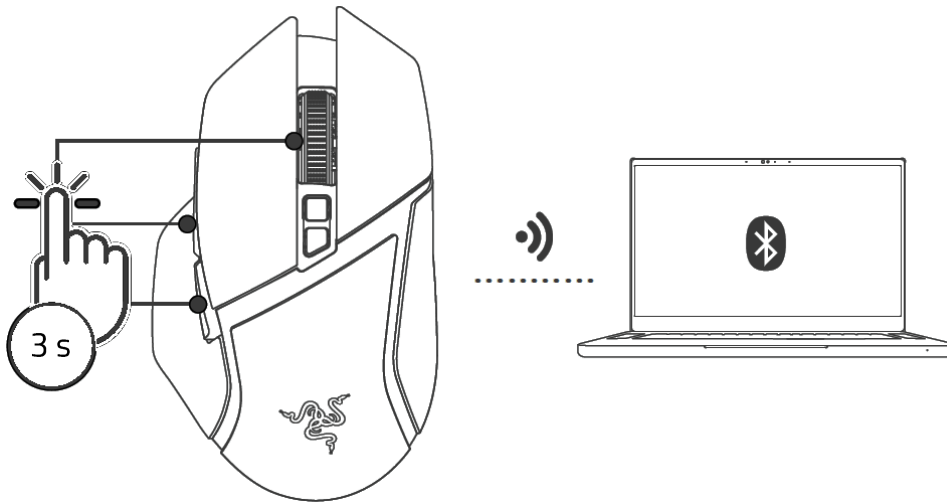

3.

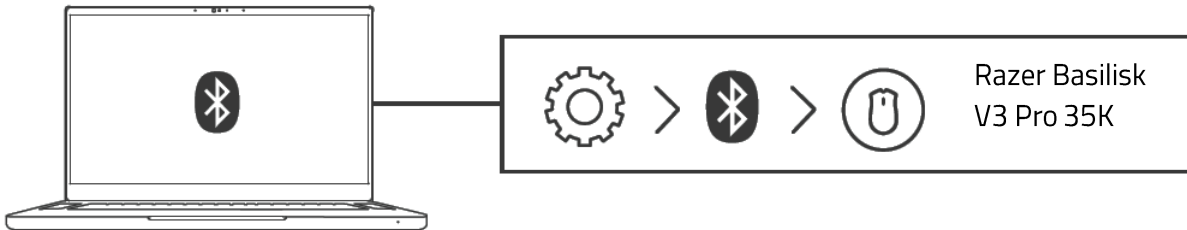

4.

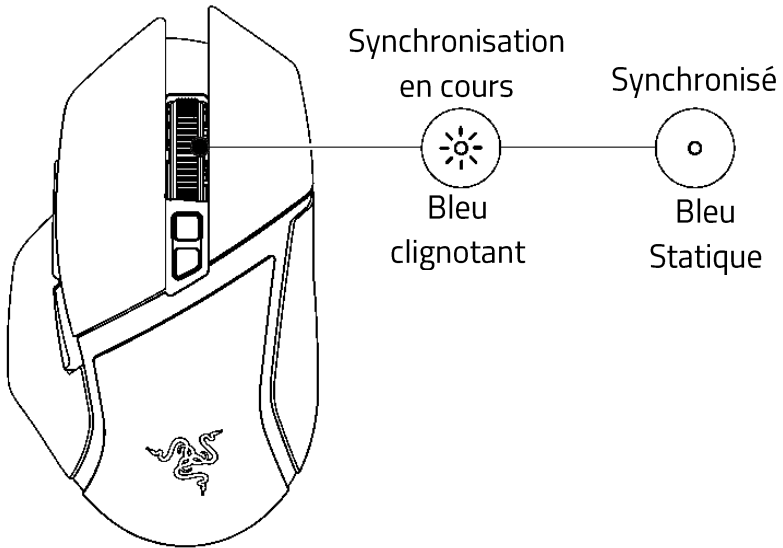

i Installez Razer Synapse lorsque vous y êtes invité ou téléchargez le programme d'installation sur [razer.com/synapse](https://www.razer.com/synapse)

5. UTILISATION DE VOTRE RAZER BASILISK V3 PRO 35K

ACTIVER LA GÂCHETTE MULTIFONCTION

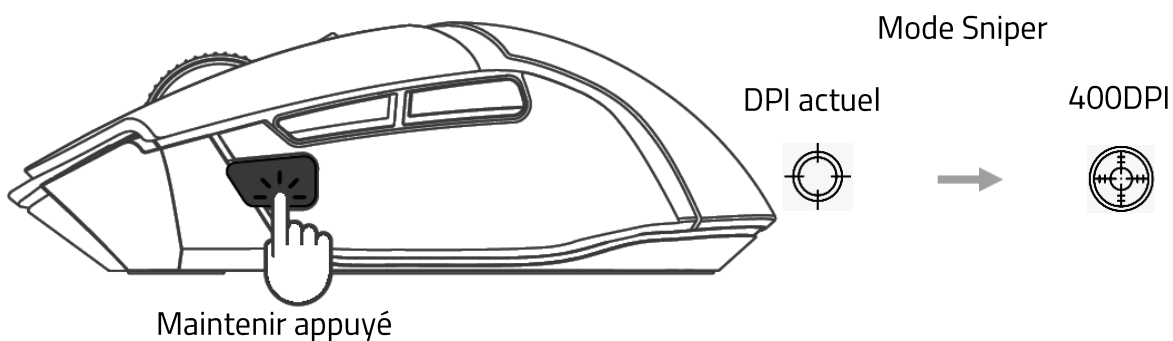

- i** Personnalisez le DPI du mode Sniper ou reconfigurez la gâchette multifonction pour d'autres tâches à l'aide de Razer Synapse.

CHANGER DE MODES DE DÉFILEMENT

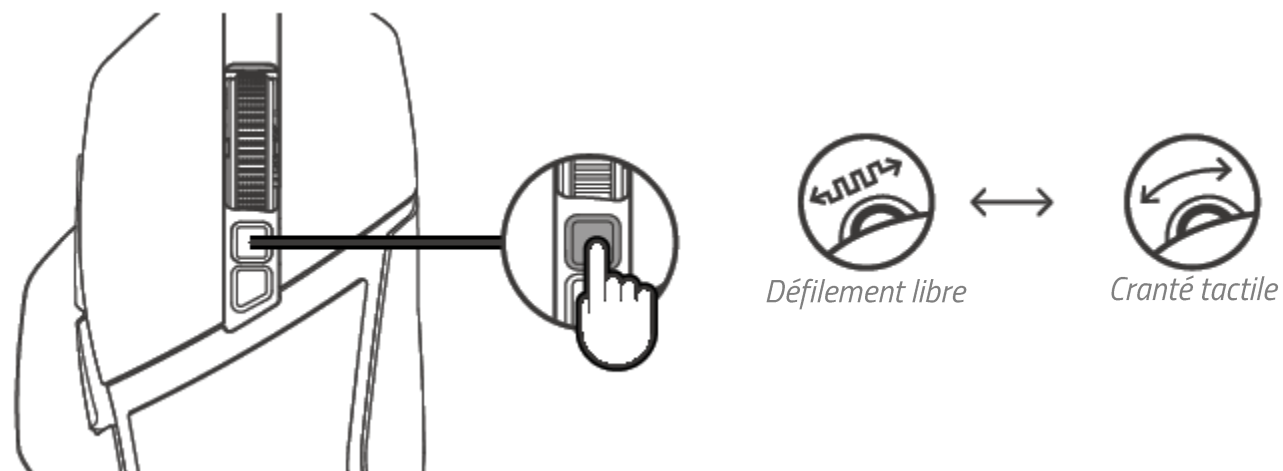

- i** Vous pouvez également utiliser Razer Synapse pour configurer la souris en mode molette intelligente où la molette inclinable Razer™ HyperScroll basculera automatiquement entre le mode défilement libre et le mode cranté tactile.

PERSONNALISER VOTRE SOURIS

Vous pouvez stocker un maximum de 5 profils sur votre Razer Basilisk V3 Pro 35K à partir de l'application Razer Synapse. Vous pouvez ainsi utiliser ces profils même sur les systèmes où l'application n'est pas installée. En appuyant sur le bouton de profil, vous pourrez naviguer entre les différents profils. La couleur de l'indicateur vous montrera quel profil est actuellement sélectionné.

Profil	Couleur associée
Profil actif	Blanc
Profil 1	Rouge
Profil 2	Vert
Profil 3	Bleu
Profil 4	Cyan

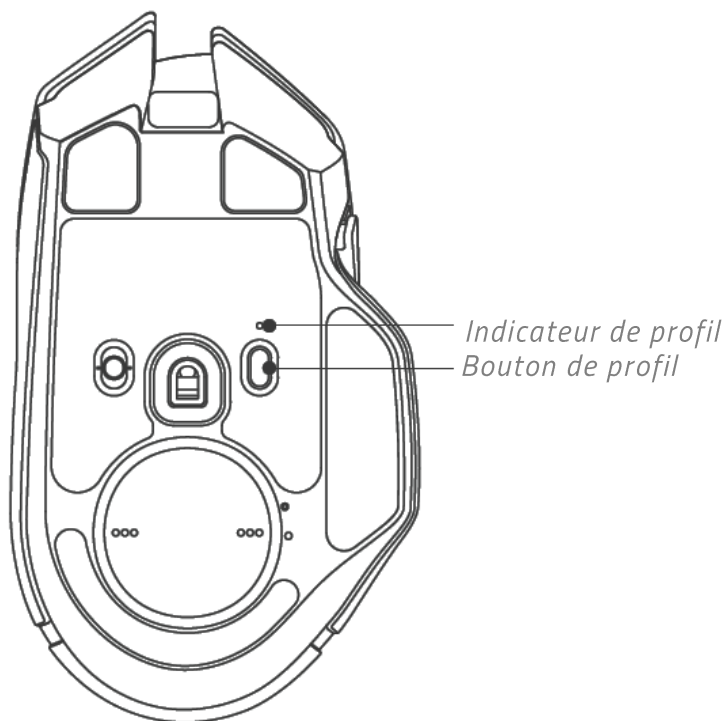

i Installez Razer Synapse lorsque vous y êtes invité ou téléchargez le programme d'installation sur [razer.com/synapse](https://www.razer.com/synapse). Utilisez l'application Razer Synapse pour personnaliser l'éclairage de la souris, configurer ses boutons et sa gâchette multifonction, et même créer divers profils adaptés à différents styles de jeu.

Pour en savoir plus sur votre souris gaming, consultez le site support.razer.com

6. CONFIGURATION DE VOTRE RAZER BASILISK V3 PRO 35K

i *Avis de non-responsabilité : ce guide fournit une vue d'ensemble de la nouvelle application Razer Synapse et peut ne couvrir que partiellement certaines des fonctionnalités de votre appareil. Le nouveau Razer Synapse nécessite une connexion Internet pour l'installation, la mise à jour, l'accès aux fonctions basées sur le cloud et leur sauvegarde. La création d'un compte Razer ID est recommandée, mais facultative. Les fonctionnalités énumérées ici sont susceptibles d'être modifiées en fonction de la version actuelle du logiciel, des appareils connectés ou des applications et des modules complémentaires pris en charge.*

SYNAPSE

L'onglet Synapse est votre onglet par défaut lorsque vous lancez Razer Synapse pour la première fois. Utilisez les boutons ci-dessous pour naviguer dans l'interface utilisateur :

— Réduire (ou  pour Mac)

En cliquant sur ce bouton, vous réduisez l'application dans la barre des tâches pendant qu'elle s'exécute en arrière-plan.

□ Agrandir (ou  pour Mac)

Ce bouton permet d'agrandir la fenêtre du navigateur pour qu'elle occupe tout l'écran. Pour rétablir la taille initiale de la fenêtre, cliquez à nouveau sur le bouton d'agrandissement.

× Fermer (ou  pour Mac)

Ce bouton ferme tous les onglets concernés et met fin à l'application.

< Onglet précédent

En cliquant sur ce bouton, vous revenez au dernier onglet que vous avez visité.

> Onglet suivant

En cliquant sur ce bouton, vous passerez à la page suivante si vous avez récemment utilisé le bouton Onglet précédent.

↻ Onglet Actualiser

Ce bouton permet de recharger la page actuelle. Utilisez cette option si une page ne s'affiche pas correctement ou si vous souhaitez voir le contenu le plus récent.

Télécharger la mise à jour

Si ce bouton apparaît, cela signifie que des modifications ont été apportées à l'application. Utilisez cette option si une page ne s'affiche pas correctement ou si vous souhaitez voir le contenu le plus récent.

Plus

En cliquant sur ce bouton, vous ouvrez une fenêtre contextuelle qui vous permet d'accéder facilement aux onglets Appareils, Modules et Autres applications installées.

Paramètres

En cliquant sur ce bouton, vous ouvrez l'onglet Paramètres, ce qui vous permet de modifier rapidement les paramètres de cette application.

Profil

Ce bouton ouvre une fenêtre contextuelle permettant d'accéder aux options Se connecter, Commentaire, Évaluer ce logiciel, Ajouter un appareil Wi-Fi et Quitter.

Informations

En survolant ce bouton, vous obtiendrez des informations supplémentaires sur une caractéristique ou une fonction.

Tableau de bord

Le sous-onglet Tableau de bord est un aperçu de votre Razer Synapse depuis lequel vous pouvez accéder à tous vos appareils, modules et services en ligne Razer.

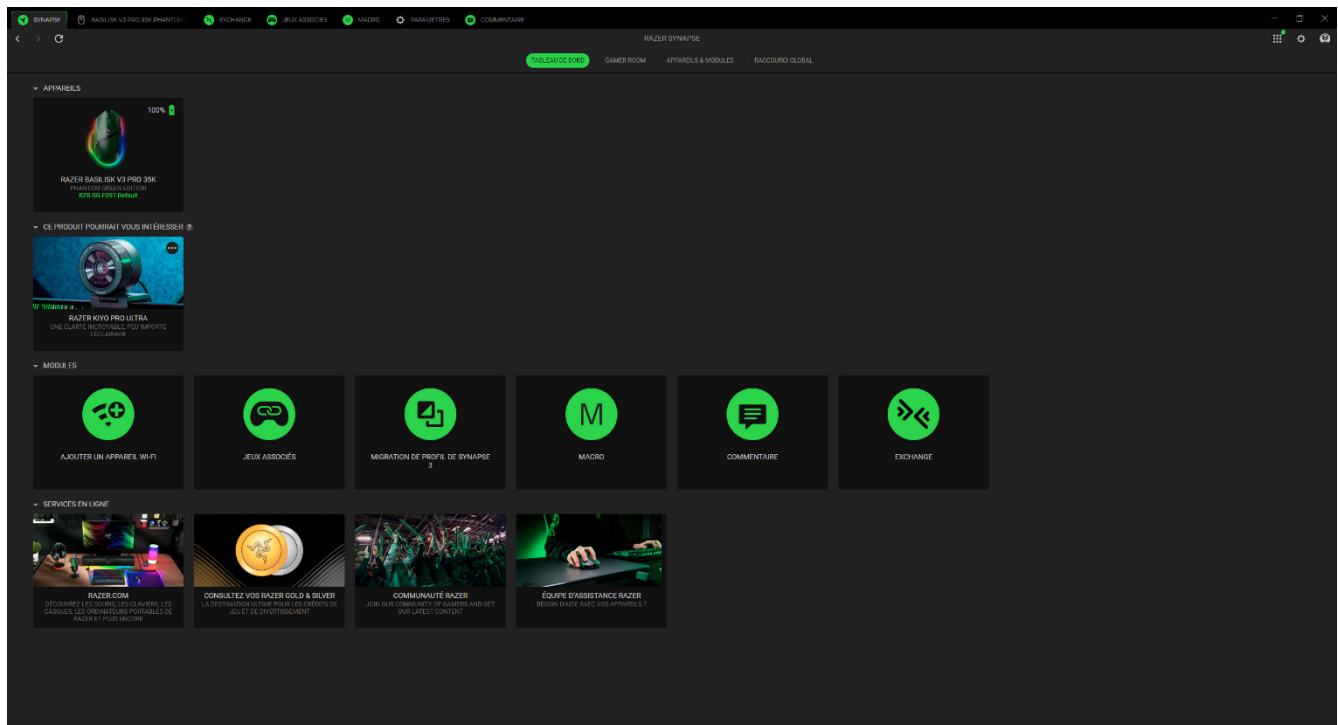

Gamer Room

Le sous-onglet Gamer Room affiche tous les appareils dotés de la fonction Lampe Razer Aether. De ce sous-onglet, vous pouvez afficher et gérer vos appareils pris en charge par Gamer Room.

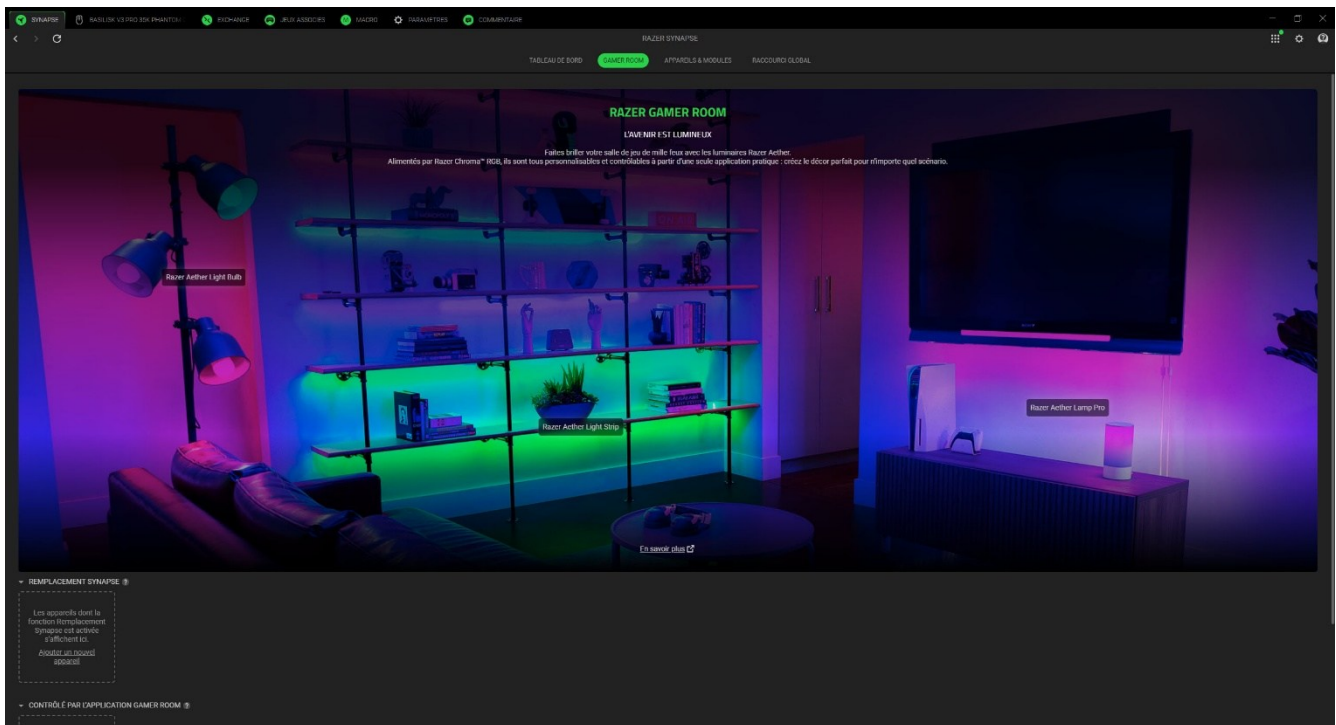

Remplacement Synapse

Cette section vous permet de sélectionner et de personnaliser l'éclairage de votre appareil et de le faire réagir aux jeux compatibles avec Chroma et aux applications Chroma Connect via Razer Synapse.

Contrôlé par l'application Gamer Room

Cette section affiche tous les appareils pris en charge et contrôlés à distance par l'application Gamer Room.

Appareils & modules

Le sous-onglet Modules affiche tous les modules installés et disponibles pour l'installation.

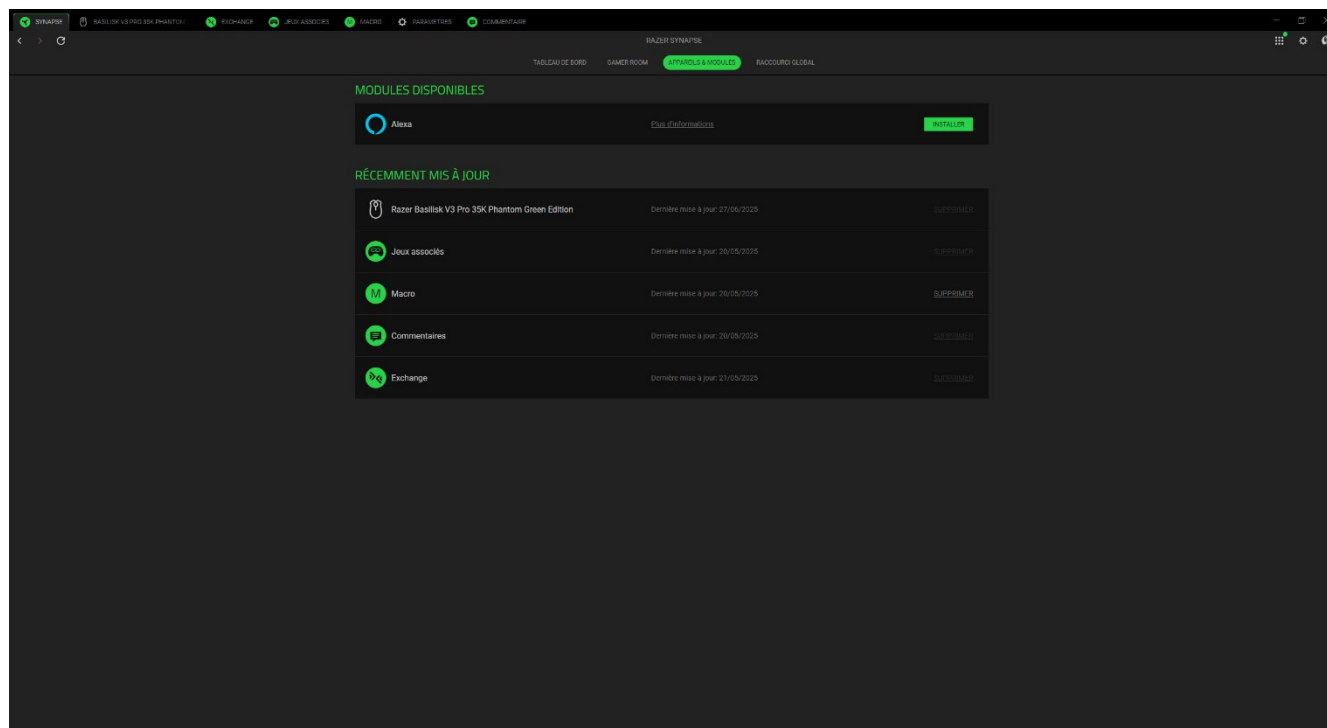

Raccourcis globaux

Associez des opérations ou des fonctions Razer Synapse à des combinaisons de touches personnalisées pour toutes entrées d'appareils compatibles avec Razer Synapse qui s'activeront sur tous vos profils d'appareils.

! *Seules les entrées des appareils compatibles avec Razer Synapse seront reconnues.*

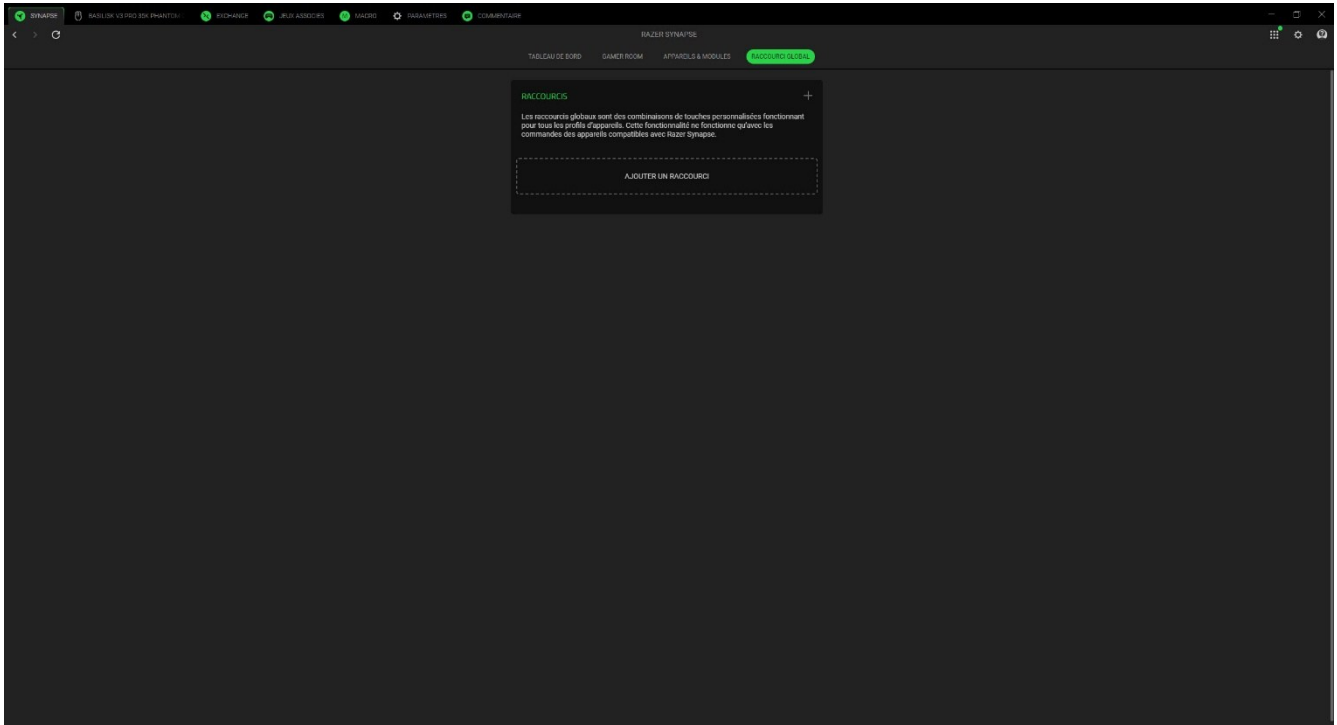

BASILISK V3 PRO 35K

L'onglet Souris est l'onglet principal de votre souris Razer. Vous pouvez modifier les paramètres de votre appareil ici, comme la configuration des boutons, les profils enregistrés, la sensibilité DPI, le polling rate et l'éclairage. Les modifications effectuées sous cet onglet sont automatiquement enregistrées dans votre système local et votre stockage sur le cloud. Utilisez les boutons ci-dessous pour accéder aux options de votre profil :

 Barre de défilement des profils

En cliquant sur cette barre déroulante, vous affichez tous les profils de cet appareil, ce qui vous permet de changer rapidement de profil.

 Divers

En cliquant sur ce bouton, vous ouvrez une fenêtre contextuelle avec des options liées à votre profil actuel.

 Profils intégrés

Si votre appareil prend en charge la mémoire intégrée, un clic sur ce bouton indique l'espace de stockage restant et vous permet de transférer ou de modifier les profils enregistrés sur votre appareil.

Personnaliser

Le sous-onglet Personnaliser permet de modifier la configuration des boutons de votre souris.

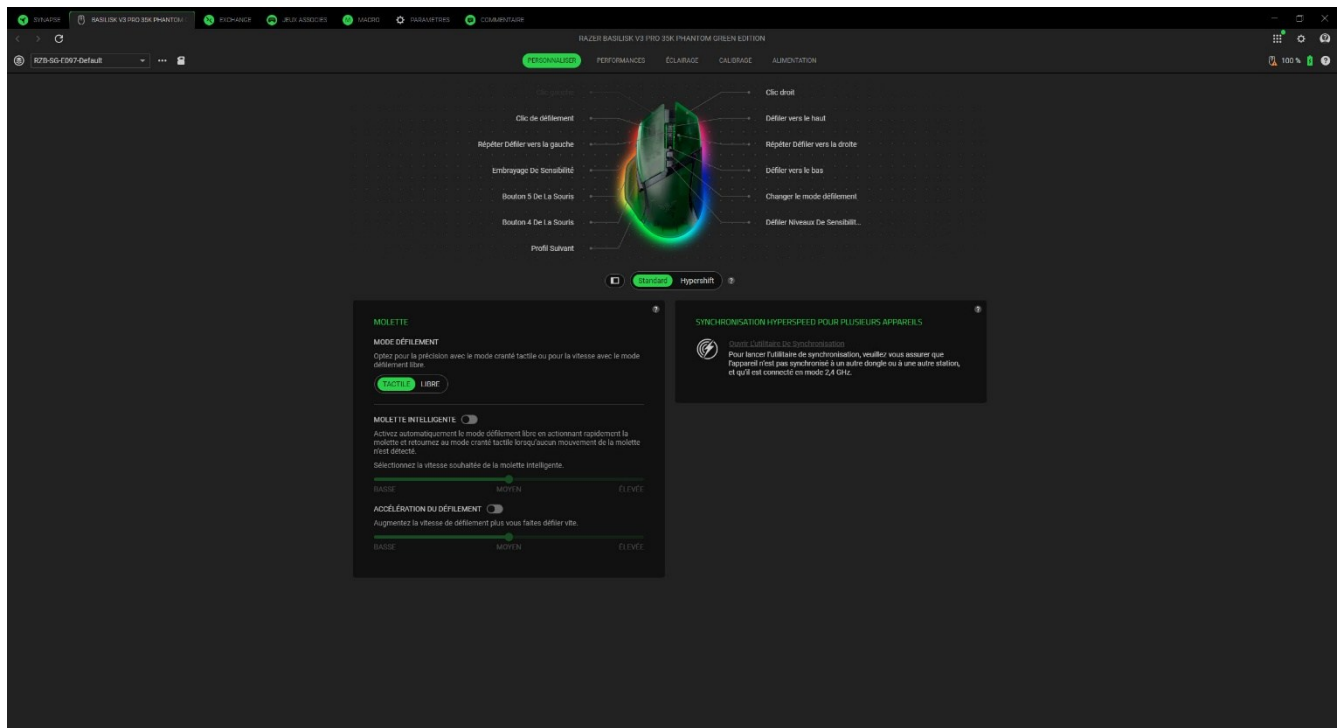

Profil

Le profil est un système de stockage de données qui permet de garder tous les paramètres de vos appareils Razer. Par défaut, le nom du profil est basé sur celui du système. En cliquant sur la barre déroulante (▾), vous affichez tous les profils de cet appareil, ce qui vous permet de passer rapidement de l'un à l'autre. Pour ajouter, importer, renommer, dupliquer, exporter ou supprimer un profil, appuyez sur le bouton Divers (⋮) correspondant au profil.

Molette

Personnalisez la manière et la vitesse dont la molette inclinable Razer™ HyperScroll fait défiler le contenu.

Accélération du défilement

Activez Razer Synapse pour détecter votre vitesse de défilement et amplifier virtuellement le mouvement de la molette au fur et à mesure que vous faites défiler le contenu.

Mode défilement

Passez du mode Tactile pour profiter d'une plus grande précision et d'une réactivité adaptée à vos besoins au mode Libre pour faire défiler le contenu en toute aise.

Molette intelligente

La molette intelligente permet à la souris de basculer automatiquement entre les modes Libre et Tactile. Lorsque cette fonction est sélectionnée, la molette activera automatiquement le mode Libre lorsque vous réalisez des mouvements de défilement rapides, puis reviendra au mode Tactile s'il n'y a pas de mouvement de défilement.

Hypershift

Le mode Hypershift est un ensemble secondaire de configuration de bouton activé lorsque vous maintenez enfoncée la touche Hypershift. Par défaut, la touche Hypershift est configuré sur la touche Fn de votre clavier compatible avec Razer Synapse. Cependant, vous pouvez également configurer n'importe quel bouton de la souris comme touche Hypershift.

Synchronisation HyperSpeed pour plusieurs appareils

Utilisez cette fonction pour synchroniser un autre appareil compatible avec HyperSpeed en utilisant le dongle USB sans fil de votre Razer Basilisk V3 Pro 35K. Étant donné que son dongle USB sans fil peut prendre en charge un clavier et une souris simultanément, vous n'aurez plus à utiliser un dongle pour chaque périphérique.

! *Pour profiter de cette fonction, votre Razer Basilisk V3 Pro 35K doit être connectée en mode sans fil HyperSpeed (2,4 GHz). Chaque périphérique doit être connecté à un dongle à la fois.*

Menu Remap

En cliquant sur le bouton Menu Remap (), vous verrez apparaître toutes les configurations actuelles de votre souris Razer et les modifier.

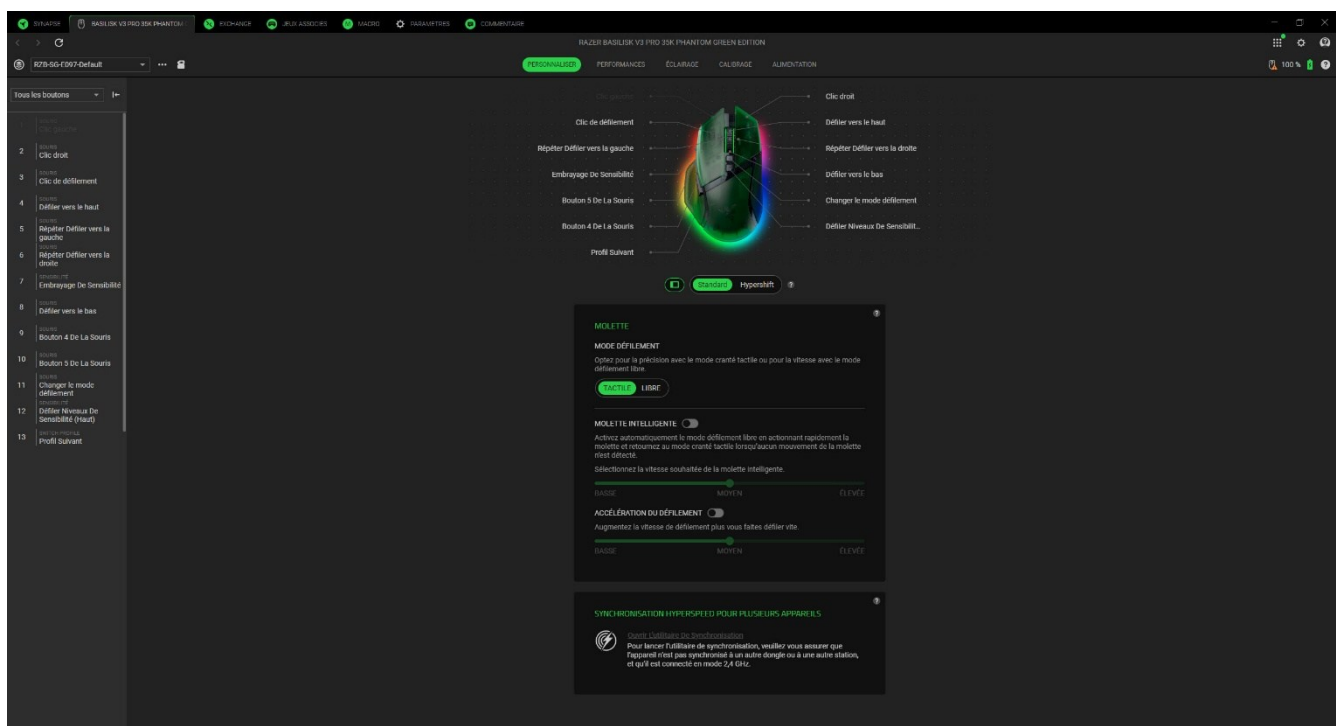

Par ailleurs, vous pouvez passer à une configuration de touches spécifique en la sélectionnant dans l'onglet Personnaliser.

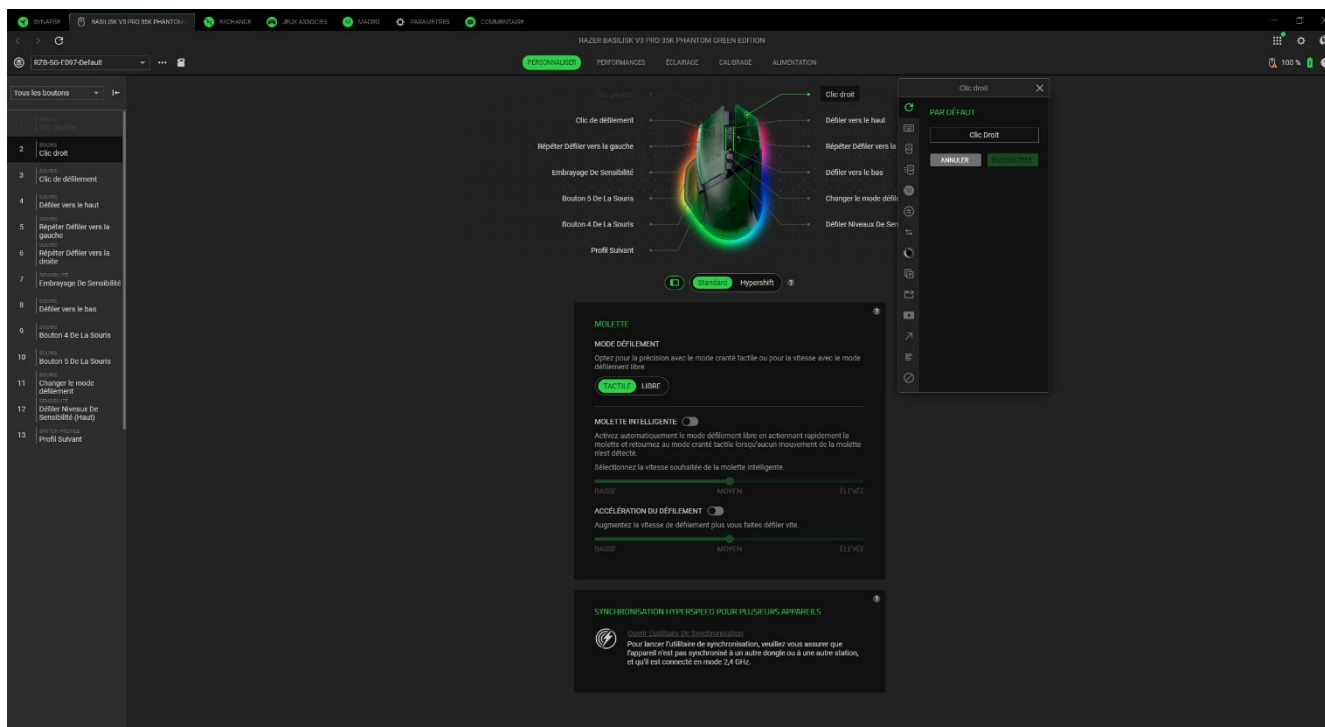

Après avoir sélectionné une configuration, vous pouvez la changer pour l'une des fonctions suivantes :

 Par défaut

Cette option vous permet de revenir à la configuration par défaut du bouton sélectionné.

 Fonction clavier

Cette option change la configuration des boutons en fonction clavier. Vous pouvez également activer le mode Turbo, pour émuler une fonction répétée du clavier pendant que vous appuyez sur le bouton.

 Fonction souris

Cette option substitue la configuration actuelle des boutons par une autre fonction souris. Vous trouverez ci-dessous les fonctions que vous pouvez choisir :

- Clic gauche - Effectue un clic gauche de la souris en utilisant le bouton choisi.
- Clic droit - Effectue un clic droit de la souris en utilisant le bouton choisi.
- Clic de défilement - Active la fonction de défilement universel.

- Double clic - Effectue un double clic gauche de la souris en utilisant le bouton choisi.
- Défiler vers le haut - Effectue la commande « Défilement vers le haut » en utilisant le bouton choisi.
- Défiler vers le bas - Effectue la commande « Défilement vers le bas » en utilisant le bouton choisi.
- Bouton de souris 4 - Effectue une commande « Précédent » sur la plupart des navigateurs.
- Bouton de souris 5 - Effectue une commande « Suivant » sur la plupart des navigateurs.
- Défiler vers la gauche - Effectue la commande « Défilement vers la gauche » en utilisant le bouton choisi.
- Défiler vers la droite - Effectue la commande « Défilement vers la droite » en utilisant le bouton choisi.

Vous pouvez également choisir d'activer le mode Turbo dans l'une des fonctions souris, ce qui vous permet d'émuler de façon répétitive en activant et désactivant ladite fonction lorsque vous appuyez sur le bouton.

Macro

Une macro est une séquence pré-enregistrée de touches de clavier et de boutons exécutée avec un timing précis. En configurant la fonction d'un bouton sur Macro, vous pouvez exécuter facilement une série de commandes. Cette fonction sera visible uniquement lorsque le module de macros est installé.

Inter-périphérique

La fonction inter-périphérique vous permet de modifier la fonctionnalité d'autres périphériques fonctionnant sous Razer Synapse. Certaines de ces fonctionnalités sont spécifiques à chaque périphérique, comme l'utilisation de votre clavier de jeu Razer pour modifier le niveau de sensibilité de votre souris de jeu Razer.

Changer de profil

Changer de profil vous permet de changer rapidement de profils et de charger un nouvel ensemble de configuration de boutons. Une notification apparaîtra à l'écran lorsque vous changez de profil.

Changer l'effet Chroma

Changer l'effet Chroma vous permet de passer facilement d'un profil d'effet Chroma à l'autre dans Chroma Studio. Cette fonction sera visible uniquement lorsque Chroma Studio est installé.

Razer Hypershift

En réglant le bouton sur Razer Hypershift vous pourrez activer le mode Hypershift lorsque vous maintiendrez le bouton enfoncé.

Lancer

Lancer le programme vous permet d'ouvrir une application ou une page Web en utilisant le bouton attribué. Lorsque vous sélectionnez Lancer le programme, deux choix apparaîtront : chercher une application spécifique à ouvrir ou saisir l'adresse d'une page Web à visiter.

Multimédia

Cette option vous permet d'associer des commandes multimédias à votre appareil Razer. Vous trouverez ci-dessous les commandes multimédias disponibles :

- Volume - - Diminue le volume audio.
- Volume + - Augmente le volume audio.
- Volume muet - Coupe le son.
- Volume micro + - Augmente le volume du microphone.
- Volume micro - - Diminue le volume du microphone.
- Micro muet - Coupe le microphone.
- Tous muets - Coupe le microphone et le volume audio.
- Lecture / Pause - Lire, mettre sur pause, ou reprendre la lecture du média en cours.
- Piste précédente - Lecture de la piste média précédente.
- Piste suivante - Lecture de la piste média suivante.

Raccourcis Windows

Cette option vous permet d'associer votre bouton préféré à un raccourci du système d'exploitation Windows. Pour plus d'informations, rendez-vous sur : support.microsoft.com/kb/126449

Fonction texte

La Fonction texte vous permet de taper un texte pré-écrit en appuyant sur un bouton. Écrivez simplement le texte désiré dans le champ souhaité et votre texte sera tapé dès que vous appuierez sur le bouton associé. Cette fonction est entièrement unicodée et vous pouvez insérer des caractères spéciaux ainsi que des symboles.

Désactiver

Cette option rend le bouton associé inutilisable. Utilisez l'option Désactiver si vous ne voulez pas utiliser le bouton sélectionné ou s'il interfère avec votre jeu.

Performance

Le sous-onglet Performance vous permet de modifier la sensibilité, l'accélération et le polling rate de votre souris Razer.

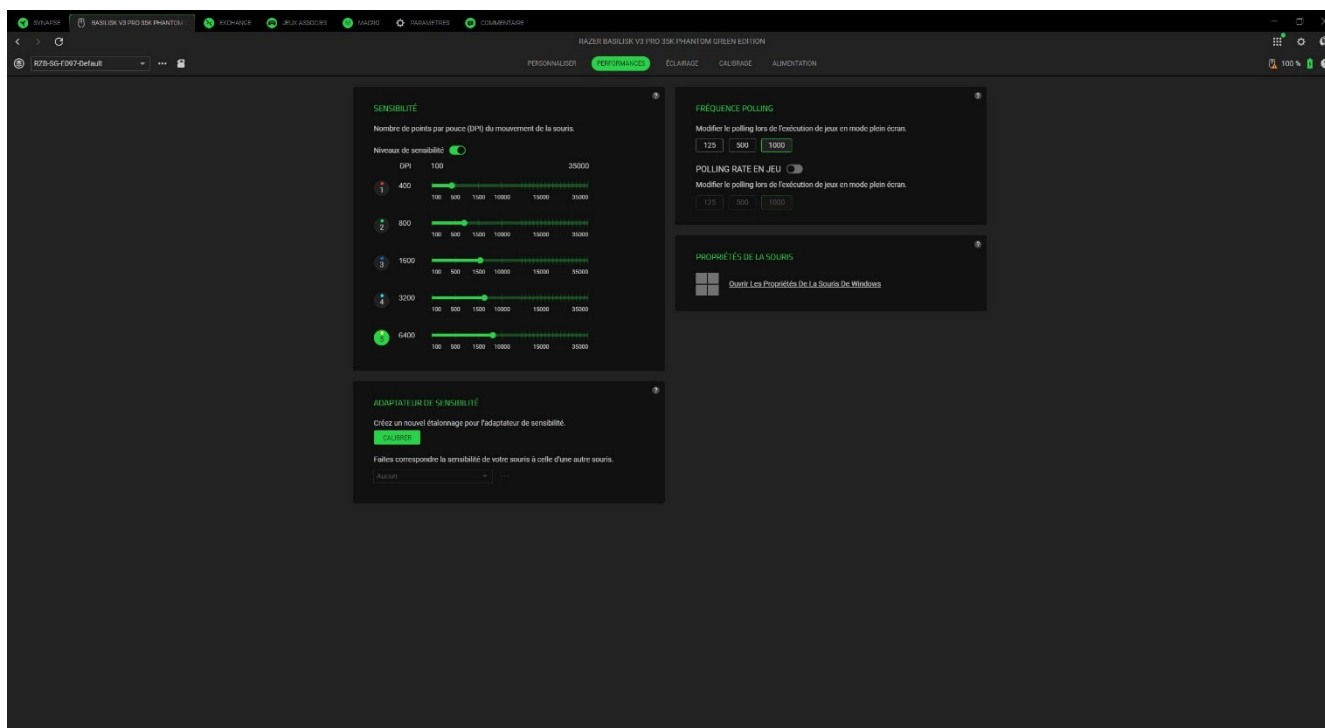

Sensibilité

La sensibilité fait référence à la distance réalisée par le curseur en fonction de la distance de mouvement de la souris. Plus le DPI est élevé, plus la distance parcourue par le curseur sera grande même si la distance de mouvement de la souris reste la même.

Paliers de sensibilité

Un palier de sensibilité est une valeur de sensibilité prédéfinie. Vous pouvez créer jusqu'à 5 paliers différents et passer de l'un à l'autre en utilisant le bouton de cycle DPI ou les boutons d'augmentation/diminution du DPI sur votre souris Razer. En survolant un palier de sensibilité avec le curseur, vous pouvez activer ce palier ou activer la fonction "Activer X-Y" pour celui-ci.

Activer X-Y

Par défaut, l'axe X (horizontal) et l'axe Y (vertical) utilisent les mêmes valeurs de sensibilité. Cependant, vous pouvez paramétrer des sensibilités différentes pour chacun des axes en sélectionnant l'option Activer X-Y.

Ajustement de la sensibilité

Ajustez les paramètres de votre souris afin qu'elle donne l'impression d'utiliser une souris différente. Vous devrez connecter une seconde souris pour utiliser cette fonctionnalité.

Polling rate

Passez d'une option de polling rate à une autre en sélectionnant le polling rate de votre choix. Plus le polling rate est élevé, plus l'ordinateur reçoit des informations sur le statut de votre souris, ce qui réduit efficacement la latence d'entrée et améliore le temps de réaction du pointeur de la souris.

Commutateur intelligent de polling rate

Lorsque vous activez cette fonctionnalité, votre souris passe automatiquement à un autre polling rate lorsqu'une application est en mode plein écran.

Propriétés de la souris

Accédez aux Propriétés de la souris de Windows afin de modifier les paramètres de votre système d'exploitation qui affectent directement votre souris Razer.

Éclairage

Le sous-onglet Éclairage vous permet de modifier les paramètres d'éclairage de votre appareil Razer.

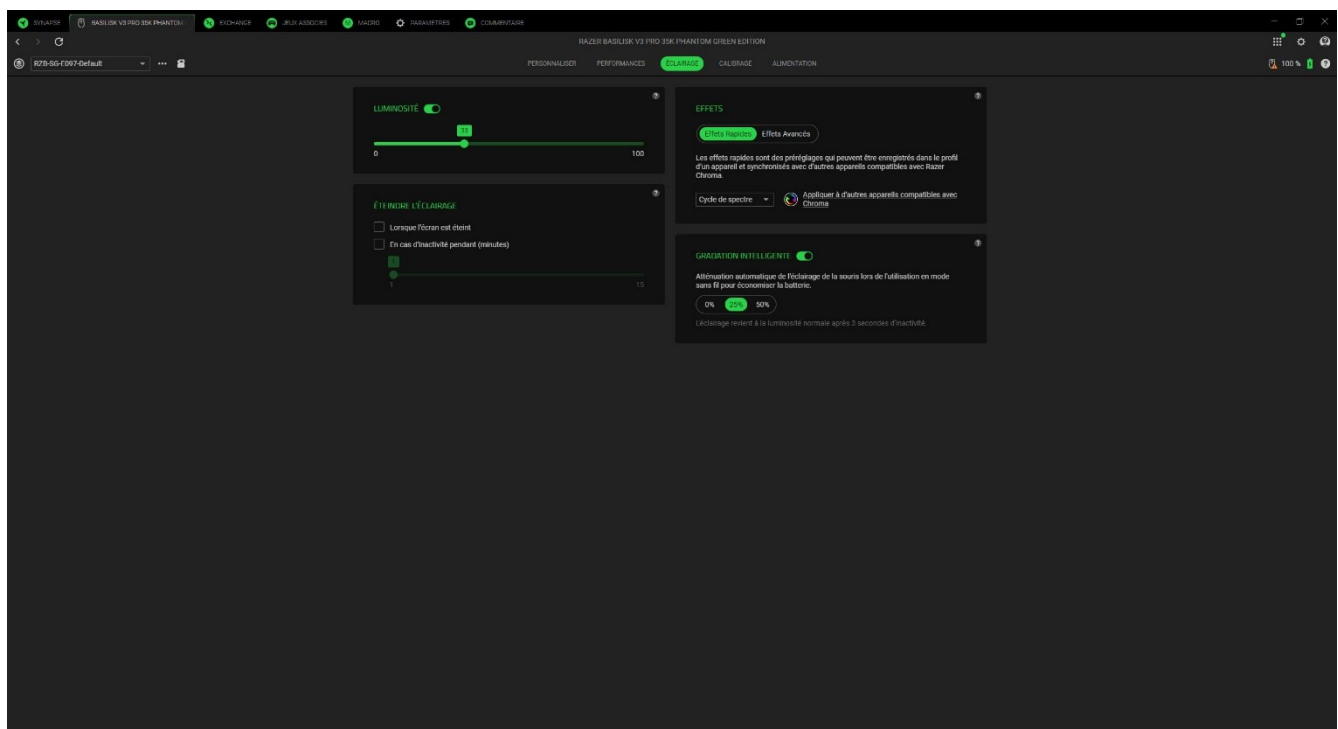

Luminosité









Vous pouvez éteindre l'éclairage de votre appareil Razer en activant ou désactivant l'option Luminosité ou en augmentant/diminuant la luminosité au moyen du curseur.

Éteindre l'éclairage

Cet outil d'économie d'énergie vous permet de désactiver l'éclairage de votre appareil lorsque votre écran s'éteint et/ou de l'éteindre automatiquement lorsque votre appareil est inactif pendant une certaine durée.

Effets rapides

Un nombre d'effets rapides peut être sélectionné et appliqué à l'éclairage de votre appareil, comme listé ci-dessous :

	Nom	Description	Configuration
	Compteur audio	La souris s'allumera en fonction du niveau audio avec un spectre coloré par défaut	Sélectionnez un niveau de Boost de couleur.
	Respiration	Les couleurs sélectionnées de l'éclairage s'intensifient et s'estompent progressivement	Choisissez jusqu'à 2 couleurs ou choisissez des couleurs aléatoires
	Feu	Les LED s'éclaireront dans des couleurs chaudes pour imiter le mouvement des flammes	Aucune autre personnalisation n'est requise
	Réactif	La souris s'allumera lorsque vous appuyez sur l'un des boutons de la souris	Sélectionnez une couleur et une durée
	Cycle de spectre	L'éclairage alterne de manière indéfinie entre 16,8 millions de couleurs	Aucune autre personnalisation n'est requise
	Starlight	L'éclairage de chaque LED s'intensifie et s'estompe dans un ordre et pour une durée aléatoires	Choisissez jusqu'à 2 couleurs ou randomisez-les et choisissez une durée
	Statique	La souris restera allumée dans la couleur sélectionnée	Sélectionnez une couleur
	Vague	L'éclairage du clavier défile dans la direction sélectionnée	Sélectionner une direction pour le mode Vague

Si vous possédez d'autres appareils compatibles avec Razer Chroma, vous pouvez synchroniser leurs effets rapides avec votre appareil Razer en cliquant le bouton Synchronisation Chroma ().

Effets avancés

L'option Effets avancés vous permet de choisir un profil d'effet Chroma que vous souhaitez utiliser sur votre appareil compatible avec Razer Chroma. Pour commencer à créer votre propre profil d'effet Chroma, cliquez sur le bouton Lancer Chroma Studio ().

 *Certains effets d'éclairage répertoriés ici peuvent ne pas être disponibles pour votre appareil. Seuls les autres appareils Razer compatibles avec l'effet d'éclairage sélectionné seront synchronisés. Les indicateurs LED ne sont pas personnalisables.*

Calibrage

Le sous-onglet Calibrage vous permet d'optimiser le capteur Razer Precision sur n'importe quelle surface pour un meilleur suivi.

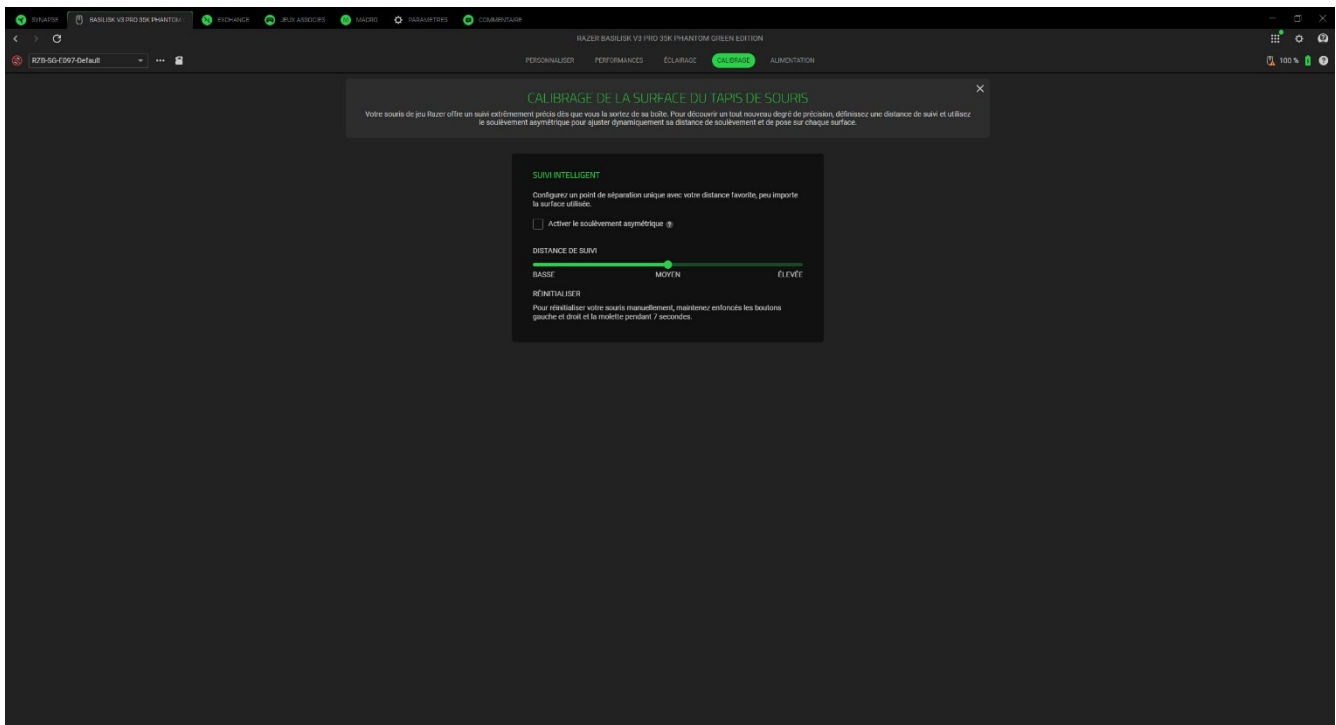

Suivi intelligent

Le suivi intelligent vous permet de paramétrer la distance à laquelle le capteur arrête le suivi lorsqu'il est soulevé de la surface, pour éviter tout mouvement de curseur non désiré.

Activer la coupure asymétrique

En sélectionnant l'option Activer la coupure asymétrique, vous pouvez définir des valeurs différentes pour la distance de levée et la distance d'atterrissage. Veuillez tester soigneusement ces distances, car des valeurs trop basses peuvent entraîner des problèmes de compatibilité avec la surface utilisée.

Distance de suivi

Ajustez le curseur pour définir la hauteur verticale précise à laquelle le capteur cesse de suivre la souris lorsqu'elle est soulevée.

Alimentation

L'onglet Alimentation vous permet de gérer la consommation d'énergie de votre appareil en le mettant hors tension quand il est à l'arrêt pendant un certain temps. Vous pouvez également ajuster le pourcentage de batterie requis de la souris lorsque vous entrez en mode Basse consommation pour conserver la durée de vie de la batterie.

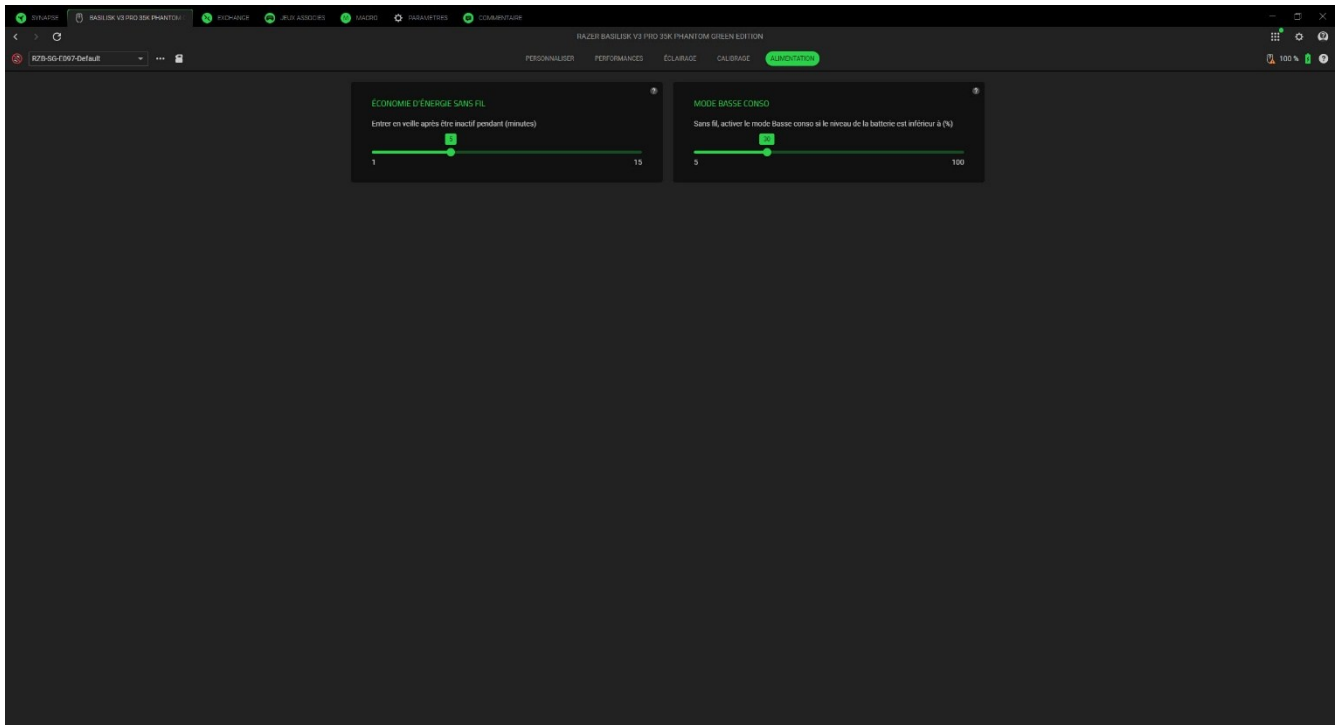

JEUX ASSOCIÉS

L'onglet Jeux associés vous permet d'ajouter des applications, d'afficher les périphériques associés aux applications ou de rechercher des applications répertoriées.

Jeux

Le sous-onglet Jeux vous permet d'associer des applications à vos périphériques. Vous pouvez aussi classer les applications par ordre alphabétique, par dernier jeu exécuté ou par jeu le plus joué. Les applications seront toujours listées ici même si elles ne sont pas associées à un appareil Razer. Pour ajouter une application qui n'est pas listée à l'écran, vous pouvez utiliser le bouton Ajouter (+) pour la rechercher manuellement ou utiliser le bouton Analyser (🔍) pour la rechercher automatiquement. Cliquez sur le bouton Recherche (🔍) pour rechercher un jeu ou un programme particulier dans la liste.

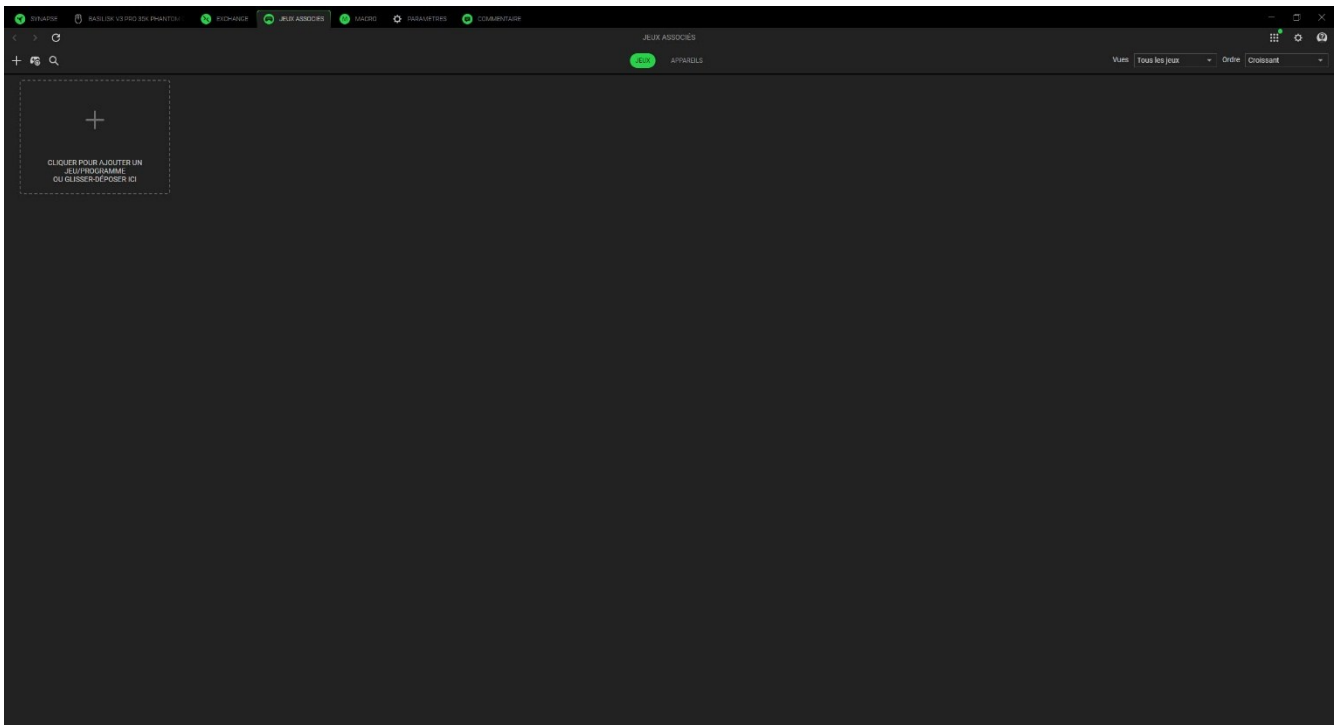

Pour associer une application à votre appareil Razer, cliquez sur celle-ci dans la liste et sélectionnez un appareil et son profil. Votre appareil sera ainsi automatiquement réglé sur le profil sélectionné chaque fois que vous lancerez l'application.

Appareils

Le sous-onglet Appareils vous permet d'afficher vos périphériques et de déterminer les applications qui y sont associées. En sélectionnant un appareil, vous pouvez voir la liste des applications associées, ajouter de nouvelles applications ou supprimer des applications associées. Vous pouvez filtrer ces applications en utilisant la liste déroulante Vues et Ordre. Pour ajouter une application qui ne figure pas sur votre périphérique, vous pouvez faire glisser et déposer le fichier exécutable dans la boîte ou utiliser le bouton Ajouter (+) pour ouvrir la fenêtre de recherche. Dans la fenêtre de recherche, vous pouvez cliquer sur le bouton Actualiser (↻) pour scanner à nouveau les applications installées, sur le bouton Rechercher (🔍) pour rechercher un jeu ou un programme spécifique dans la liste, ou sur le lien Parcourir pour rechercher l'application manuellement.

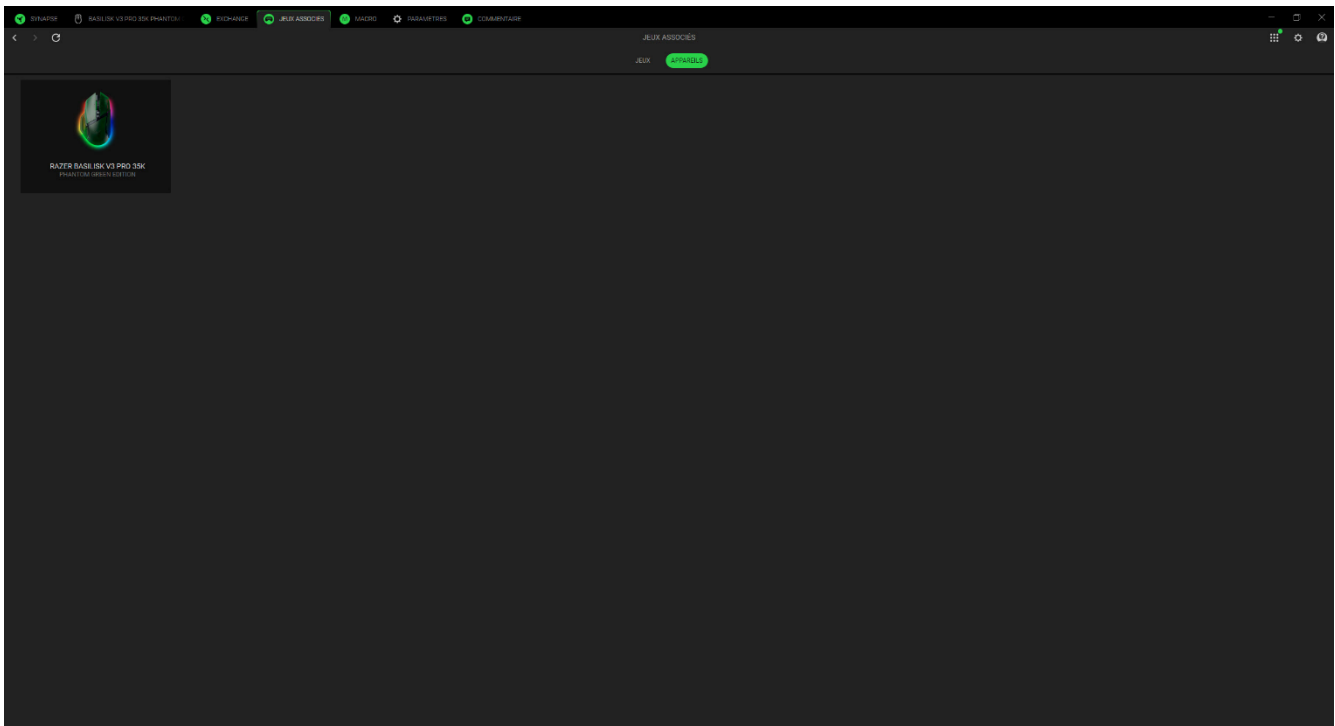

Pour associer une application à votre appareil Razer, cliquez sur la case à cocher en haut à gauche de l'application lorsque vous êtes dans la boîte de recherche. Votre appareil sera ainsi automatiquement réglé sur le profil sélectionné chaque fois que vous lancerez l'application.

MACRO

Si vous devez exécuter une série de commandes complexes avec précision, vous aurez besoin d'une macro. Une macro est un ensemble de frappes, de pressions et de mouvements du curseur enregistrés, que vous pouvez lier à votre appareil et exécuter à tout moment.

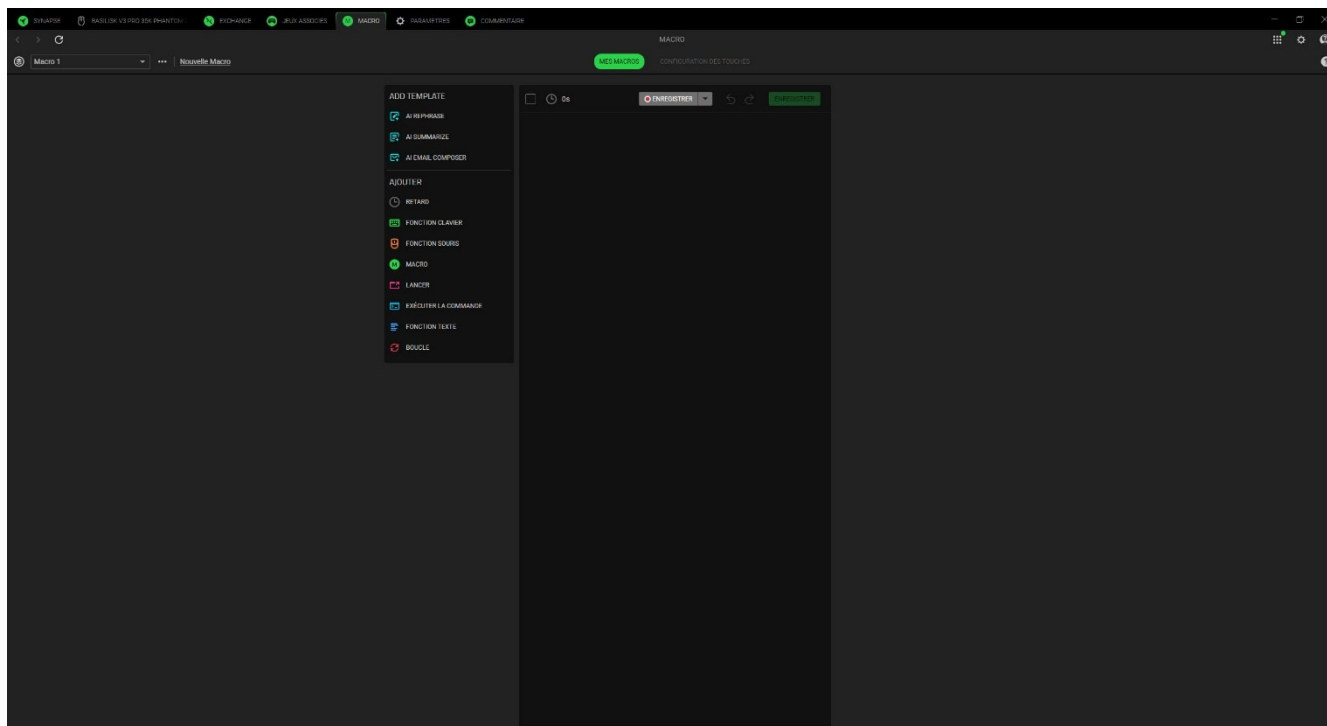

Mes macros

Le sous-onglet Mes macros vous permet de créer, de modifier et d'organiser ces macros pour les assigner aux touches ou aux boutons de votre appareil Razer. Utilisez les boutons ci-dessous pour accéder à vos options de macro :

Barre de défilement des macros



En cliquant sur cette barre déroulante, vous affichez toutes les macros de cet appareil. Ici, vous pouvez rechercher une macro particulière, trier vos macros, créer un nouveau dossier et créer une nouvelle macro. La sélection d'une macro permet d'activer diverses options telles que renommer, dupliquer ou supprimer la macro.

*** Divers

En cliquant sur ce bouton, vous ouvrez une fenêtre contextuelle avec des options liées à votre Macro actuelle.

Nouvelle macro

Utilisez ce lien pour créer et sélectionner rapidement la nouvelle macro.

Une fois que vous avez créé une macro, vous pouvez enregistrer les frappes, les pressions et les mouvements du curseur en cliquant sur le bouton Enregistrer () ou vous pouvez personnaliser la macro en cliquant sur le bouton du menu déroulant () avant de commencer l'enregistrement avec les options suivantes :

- **Retard de démarrage.** Définir un court retard de 1 à 5 secondes avant le début de l'enregistrement.
- **Touche de raccourci.** Attribuez une touche de raccourci pour démarrer l'enregistrement d'une macro même lorsque Razer Synapse est en arrière-plan.
- **Paramètres du retard.** Définissez le retard entre chaque commande.
- **Suivi du mouvement de la souris.** Activez l'enregistrement des mouvements de la souris et définissez les conditions de leur enregistrement.

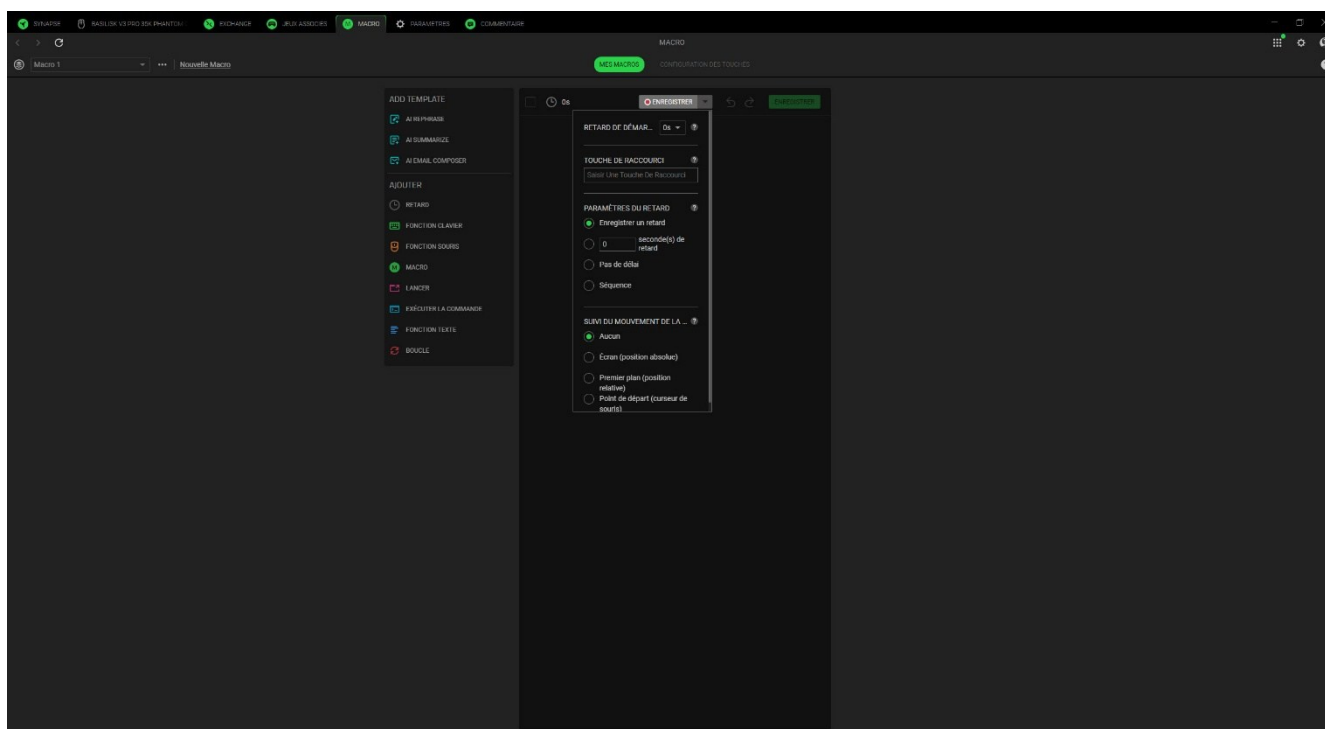

Quand vous aurez fini d'enregistrer les commandes de votre macro, cliquez sur le bouton Arrêter () ou appuyez simplement sur la touche de raccourci pour arrêter la session. Une fois que vous avez enregistré une macro, vous pouvez modifier les commandes saisies en sélectionnant chaque commande dans l'écran de macros. Chaque touche ou bouton pressés est rangé de façon séquentielle. La première commande figure en haut de l'écran.

Le menu Insérer situé à gauche de l'écran permet d'ajouter des retards, d'entrer des frappes et des pressions sur des boutons, d'insérer un groupe entier de macros dans la macro, de lancer des applications, d'exécuter des commandes, de taper des textes et de mettre en boucle un ensemble de commandes dans la macro.

Configuration des touches

Le sous-onglet Configuration des touches vous permet de voir les touches de raccourci de la macro sélectionnée. Vous pouvez associer une macro à la touche ou au bouton de votre choix sans quitter l'onglet Macro en cliquant sur le bouton Associer une macro à vos appareils (+).

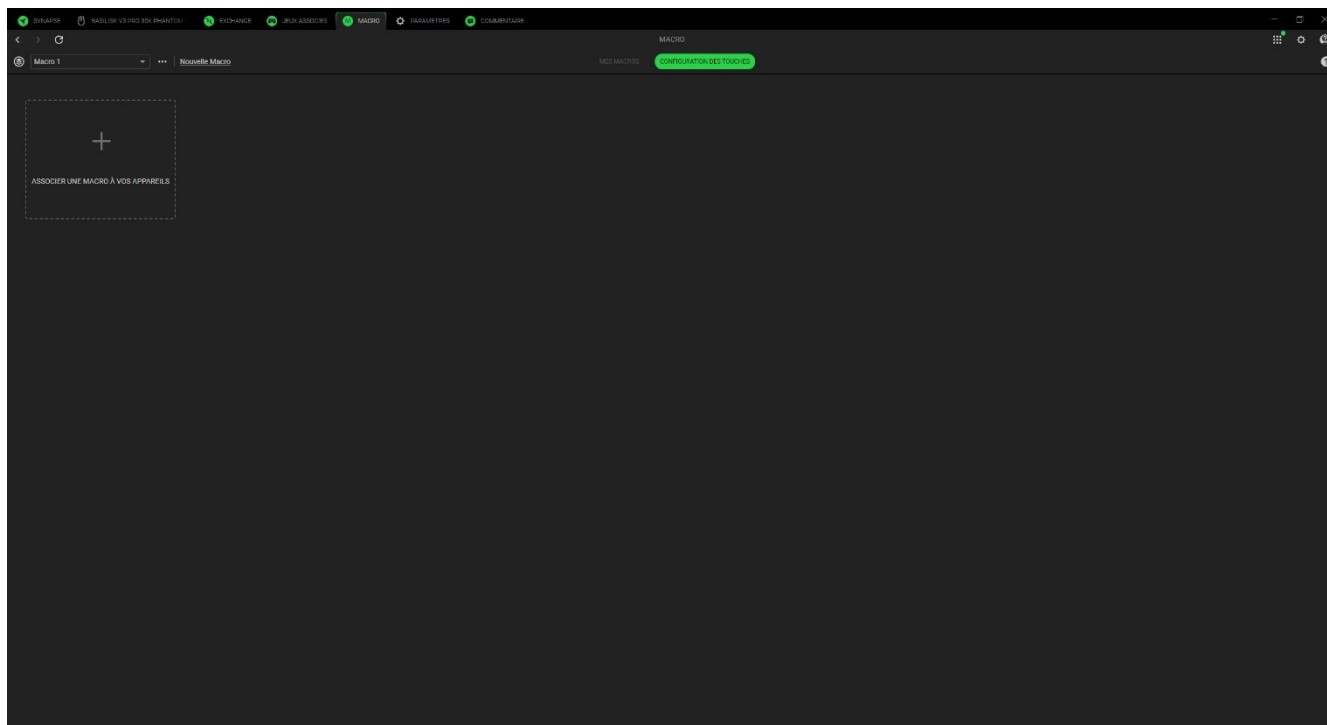

PARAMÈTRES

L'onglet Paramètres, accessible en cliquant sur le bouton (⚙️), vous permet de configurer de nombreuses options, comme indiqué ci-dessous :

Synapse

C'est dans le sous-onglet Synapse que vous trouverez les options spécifiques à l'application.

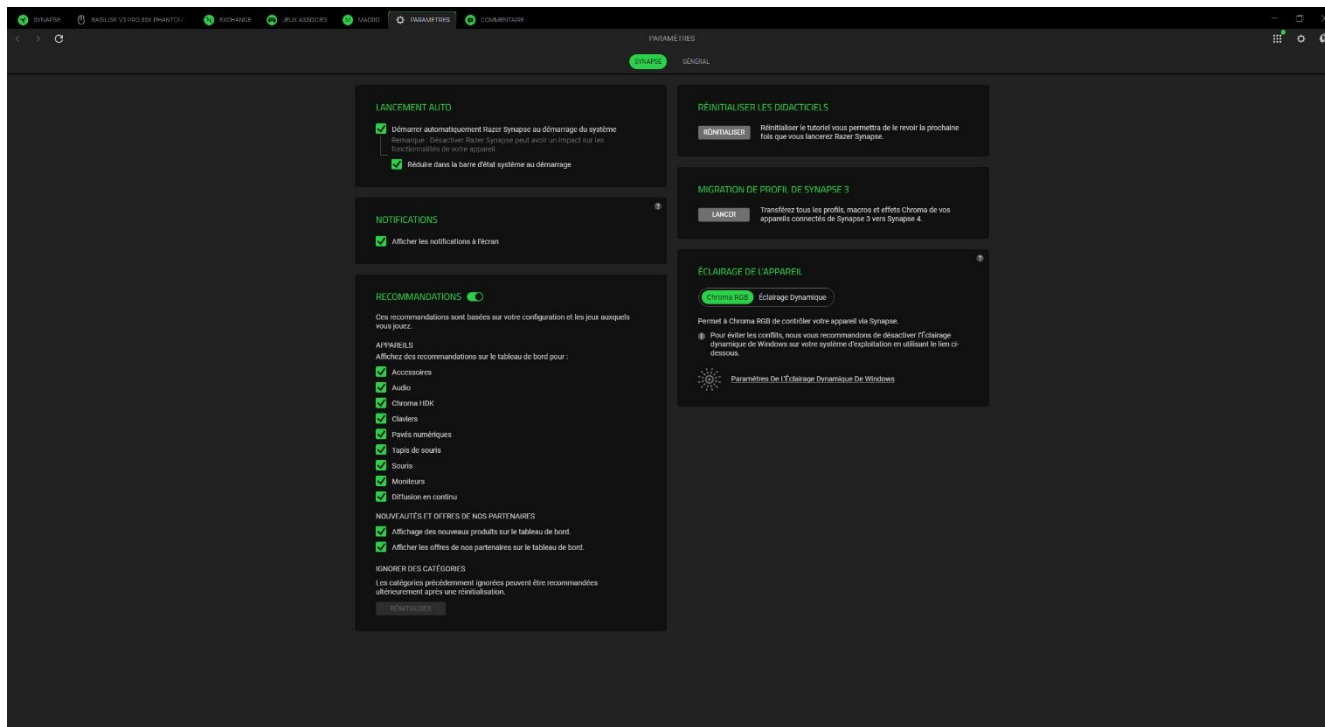

Lancement auto

L'option Lancement auto vous permet de configurer le comportement de démarrage de l'application.

Recommandations

Les recommandations nous permettent d'afficher les derniers produits et fonctionnalités sur votre tableau de bord en fonction des appareils que vous avez installés et des jeux associés.

Éclairage de l'appareil

Cette option vous permet de choisir l'application qui contrôlera les effets d'éclairage sur votre appareil.

Notifications

L'option Notifications permet à l'application d'afficher des notifications à l'écran, même si vous exécutez des applications en plein écran.

Réinitialiser les didacticiels

Sélectionner le bouton Réinitialiser réactivera tous les didacticiels qui vous aideront à vous familiariser avec les fonctionnalités de Razer Synapse.

Général

Le sous-onglet Général est la section où vous pouvez accéder à des options diverses pour votre application, ainsi que trouver des informations supplémentaires sur le logiciel.

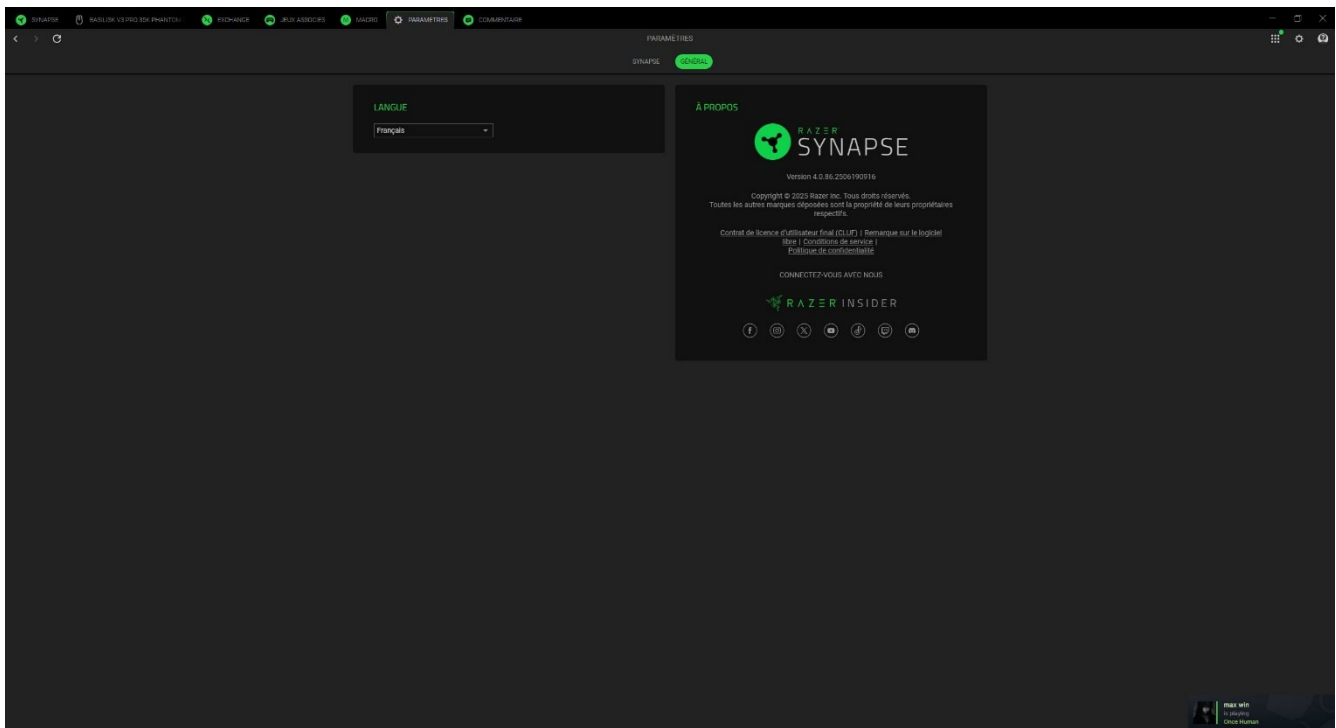

Langue

Cette option vous permet de changer la langue d'affichage de Razer Synapse.

À propos

La section À propos indique la version actuelle du logiciel, affiche la déclaration de copyright et fournit des liens relatifs aux conditions d'utilisation de Razer. Vous pouvez également utiliser cette option pour accéder rapidement aux communautés des réseaux sociaux de Razer.

COMMENTAIRE

Aidez-nous à améliorer Razer Synapse en nous faisant part de vos commentaires, suggestions et problèmes avec le logiciel. Vous pouvez nous contacter directement en utilisant cet onglet et même gagner des récompenses pour signaler des bogues.

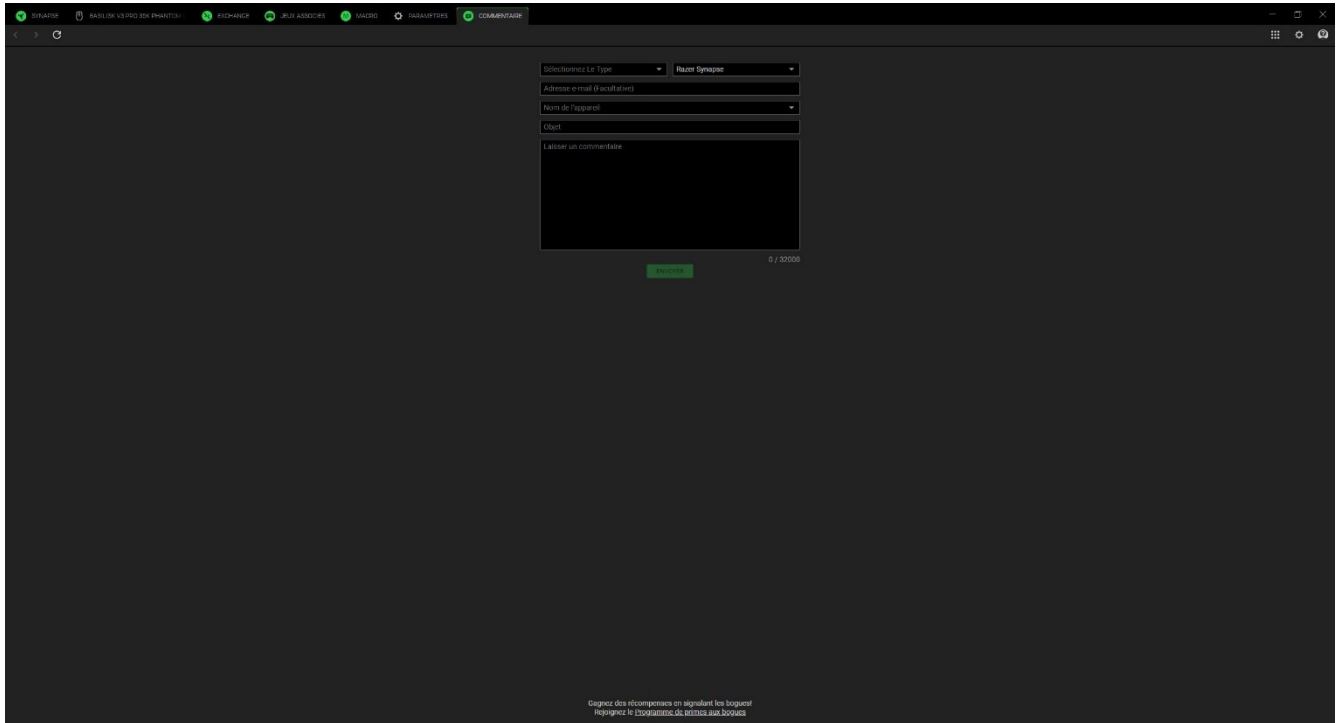

The image shows a dark-themed web interface for submitting feedback. At the top, there is a navigation bar with several tabs: 'STATUTS', 'MISE À JOUR VOTRE PROCHAIN...', 'PROBLÈME', 'AUX AJUSTES', 'LOGO', 'AIDANTES', and 'COMMENTAIRE'. The 'COMMENTAIRE' tab is active. Below the navigation bar, the form contains the following fields:

- A dropdown menu labeled 'Sélectionnez Le Type' with 'Razer Synapse' selected.
- An input field for 'Adresse e-mail (facultative)'. A small red asterisk is visible to the right of the field.
- A dropdown menu for 'Nom de l'appareil'.
- An input field for 'Objet'.
- A large text area for 'Laissez un commentaire'.
- A green 'Envoyer' button at the bottom right of the form.
- A character count '0 / 2000' next to the text area.

At the bottom of the page, there is a small text notice: 'Gagnez des récompenses en signalant les bogues! rejoignez le programme de bennes aux bogues'.

7. SÉCURITÉ ET ENTRETIEN

CONSIGNES DE SÉCURITÉ

Afin d'utiliser votre Razer Basilisk V3 Pro 35K dans des conditions de sécurité optimales, nous vous recommandons de suivre les consignes suivantes :

Si vous éprouvez des difficultés à faire fonctionner correctement votre appareil et que le dépannage ne résout pas votre problème, débranchez votre appareil et contactez le service d'assistance téléphonique de Razer ou rendez-vous sur support.razer.com.

Ne démontez pas l'appareil (ceci annulerait la garantie) et n'essayez pas de le faire fonctionner avec une charge de courant anormale.

Conservez l'appareil à l'abri des liquides et de l'humidité. Faites fonctionner l'appareil uniquement à une température comprise entre 0 °C (32 °F) et 40 °C (104 °F). Si la température dépasse ces limites, éteignez et/ou débranchez l'appareil pour laisser la température se stabiliser à un niveau optimal.

Évitez de regarder directement le rayon laser de votre souris et de pointer le rayon dans les yeux d'une autre personne. Veuillez remarquer que le rayon laser n'est PAS visible à l'œil nu et qu'il dispose d'un mode Always-On (toujours actif).

CONFORT

Les recherches ont montré que de longues périodes de mouvements répétitifs, un positionnement incorrect de vos périphériques électroniques, une position incorrecte du corps et de mauvaises habitudes peuvent être associés à un inconfort physique et une lésion des nerfs, des tendons et des muscles. Voici des instructions pour éviter les blessures et vous assurer un confort maximal lors de l'utilisation de votre Razer Basilisk V3 Pro 35K.

- Placez votre clavier et votre écran directement en face de vous avec votre souris à côté. Placez vos coudes sur vos côtés, pas trop loin, et votre clavier à portée.
- Ajustez la hauteur de votre chaise et de votre table afin que la hauteur du clavier et de la souris soit au niveau ou en dessous des coudes.
- Gardez vos pieds bien soutenus, en position droite et vos épaules détendues.
- Pendant le jeu, détendez votre poignet et gardez-le droit. Si vous exécutez les mêmes tâches avec les mains à plusieurs reprises, essayez de ne pas plier, étendre ou tordre vos mains pendant de longues périodes.
- Ne reposez pas vos poignets sur des surfaces dures pendant de longues périodes. Utilisez un repose-poignet pour soutenir votre poignet pendant le jeu.

- Personnalisez les touches de votre clavier pour l'adapter à votre style de jeu afin de réduire les mouvements répétitifs ou inconfortables pendant que vous jouez.
- Ne restez pas assis dans la même position toute la journée. Levez-vous, éloignez-vous de votre bureau et faites des exercices pour étirer vos bras, épaules, cou et jambes.

Si vous sentez une gêne physique durant l'utilisation de votre souris, notamment une douleur, un engourdissement ou des fourmillements dans les mains, les poignets, les coudes, le cou ou le dos, consultez immédiatement un médecin compétent.

ENTRETIEN ET UTILISATION

La Razer Basilisk V3 Pro 35K nécessite un minimum d'entretien pour la conserver dans un état de fonctionnement optimal. Une fois par mois, nous vous recommandons de déconnecter l'appareil de l'ordinateur et de le nettoyer avec un chiffon doux ou un coton-tige pour empêcher les dépôts de saleté. N'utilisez pas de savon ou de produits nettoyants agressifs.

Pour optimiser votre expérience du mouvement et du contrôle, nous vous recommandons fortement un tapis de souris premium de Razer. Certaines surfaces pourraient user les pieds, ce qui requiert par la suite un entretien constant qui mènera au remplacement.

Veillez noter que la Razer Basilisk V3 Pro 35K est optimisée spécialement pour les tapis de souris Razer. Le capteur a été testé de façon intensive pour confirmer que la Razer Basilisk V3 Pro 35K lise et suive mieux sur les tapis de souris Razer.

8. MENTIONS LÉGALES

INFORMATIONS DE DROITS D'AUTEUR ET D'AUTRES DROITS DE PROPRIÉTÉ INTELLECTUELLE

©2025 Razer Inc. Tous droits réservés. Razer, "For Gamers. By Gamers.", "Powered by Razer Chroma" logo, Razer logo, et le logo du serpent à trois têtes sont des marques commerciales ou des marques déposées de Razer Inc. et/ou de sociétés affiliées aux États-Unis ou dans d'autres pays. Toutes les autres marques sont la propriété de leurs propriétaires respectifs et les autres entreprises et noms de produits mentionnés ici sont des marques appartenant à leurs entreprises respectives. Le produit actuel peut différer des images. Les informations sont correctes au moment de l'impression.

Windows and the Windows logo are trademarks of the Microsoft group of companies.

Razer Inc. (« Razer ») peut avoir des droits d'auteur, des marques de commerce, des secrets de fabrique, des brevets, des dépôts de brevets ou d'autres droits liés à la propriété intellectuelle (qu'ils soient déposés ou non) en rapport avec le produit, sujet de ce manuel principal. La distribution de ce manuel principal ne vous accorde aucune licence concernant ces droits d'auteur, marques de commerce, brevets ou autres droits de propriété intellectuelle. Le produit Razer Basilisk V3 Pro 35K (le « Produit ») peut différer des images, que ce soit sur l'emballage ou ailleurs. La société Razer réfute toute responsabilité relativement aux erreurs pouvant s'être glissées dans ce document. Les informations figurant dans les présentes sont sujettes à modification sans préavis.

GARANTIE DE PRODUIT LIMITÉE

Pour connaître les dernières conditions actuellement en vigueur pour la garantie de produit limitée, consultez le site razer.com/warranty.

LIMITATION DE RESPONSABILITÉ

Razer ne pourra en aucun cas être tenu comme responsable suite à des pertes de profits, de pertes d'informations ou de données, de dommages accidentels, indirects, punitifs ou consécutifs, survenant de quelque manière après la distribution, vente, revente, l'utilisation, ou l'impossibilité d'utiliser le Produit. En aucun cas, la responsabilité de Razer ne pourra dépasser le prix d'achat au détail du Produit.

GÉNÉRAL

Ces termes sont régis et interprétés dans le cadre des lois de la juridiction dans laquelle le Produit a été acheté. Si l'un des termes dans la présente est tenu comme invalide ou inexécutable, ce terme sera alors (pour autant qu'il soit invalide ou inexécutable) sans effet et réputé exclu, sans invalider

les autres termes restants. Razer se réserve le droit de modifier toute condition du présent accord à tout moment et sans préavis.