



# RAZER BARRACUDA X CHROMA

主要指南

無論在家裡或是出門在外，**Razer Barracuda X Chroma** 都能讓你隨時隨地享受真正的多樣音訊內容，還加上絢麗的發光效果。搭載 Razer SmartSwitch Dual Wireless，這款輕量的無線 RGB 遊戲耳麥可讓你快速切換遊戲與行動裝置使用，享受兩者的最佳體驗。

# 目錄

1.內含.....	3
2.使用需求.....	5
3.註冊即可享有保固.....	5
4.技術規格.....	6
5.開始使用.....	5
6. 使用你的 RAZER BARRACUDA X CHROMA.....	10
7.設定你的 RAZER BARRACUDA X CHROMA.....	14
8.安全與保養.....	28
9.法律條文.....	29

## 1.內含

- Razer Barracuda X Chroma

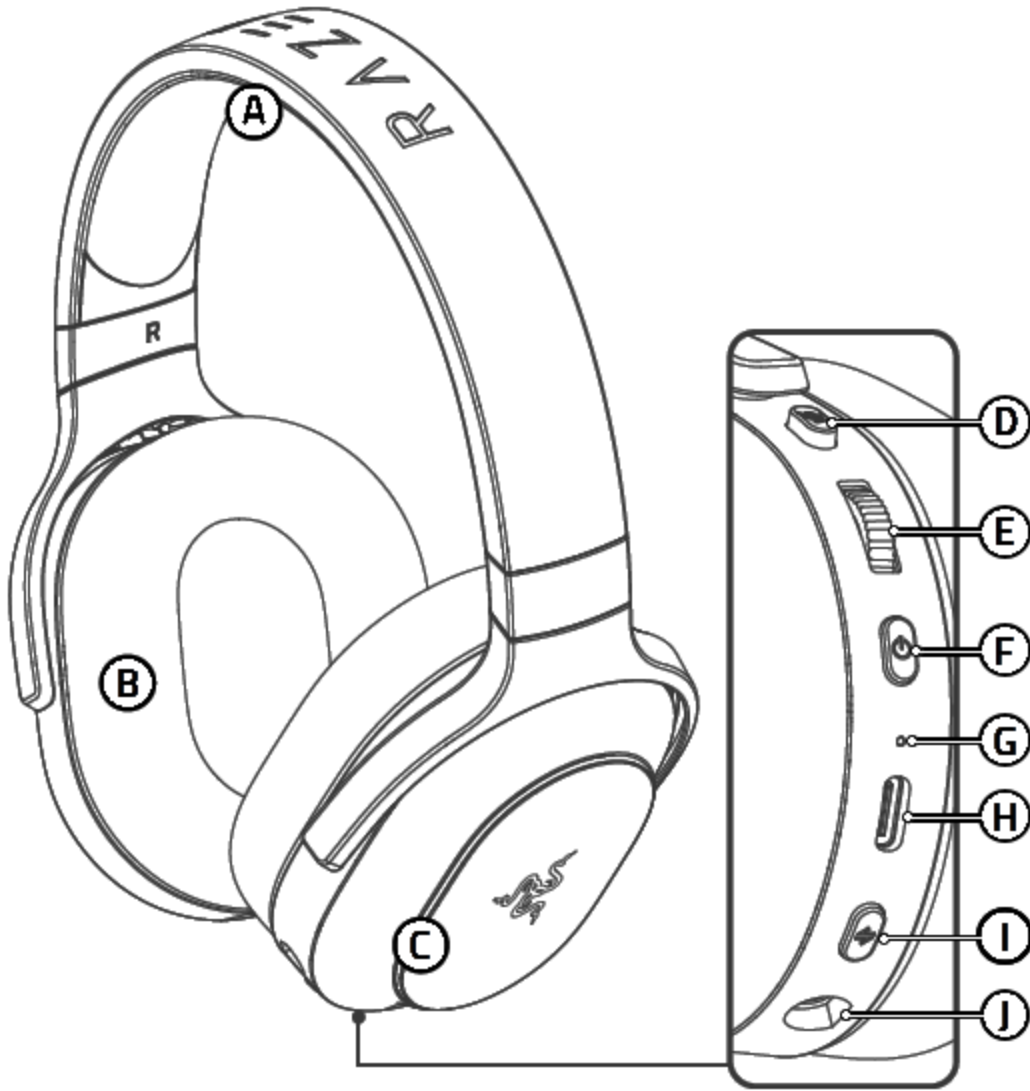

- A.** 可調式軟墊頭帶
- B.** Razer™ TriForce 40 mm 驅動單體與記憶泡棉耳墊
- C.** 採用 Razer Chroma™ RGB 的 6 區域耳罩發光
- D.** 麥克風靜音鍵
- E.** 音量調整鈕
- F.** 電源鍵
- G.** 狀態指示燈
- H.** USB TypeC 充電埠
- I.** Razer™ SmartSwitch Dual Wireless 按鍵
  - 2.4Ghz 模式
  - Bluetooth® 模式
- J.** 麥克風插孔

- USB Type C Razer™ HyperSpeed Wireless Dongle

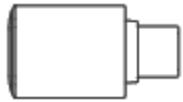

- 拆卸式 Razer™ HyperClear 心型指向麥克風

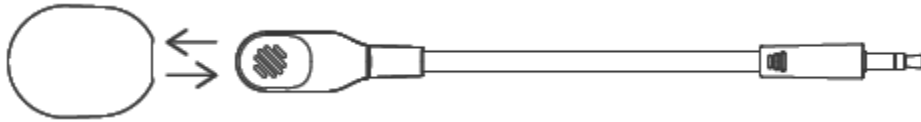

- USB TypeC 充電線

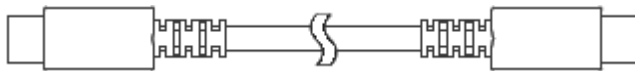

- Type C 轉 Type A 轉接器

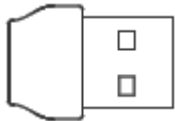

- 重要產品資訊指南

---

## 2.使用需求

### 產品需求

- 具備藍牙音訊功能的裝置，或是 USB Type-C / Type-A 連接埠

### RAZER SYNAPSE 需求

- Windows 10（或更新版本）
- 網際網路連線（供下載安裝應用程式）

### RAZER AUDIO 應用程式需求

- iOS 12 / Android 8.1（或更新版本）
- 網際網路連線（供下載安裝應用程式）

---

## 3.註冊即可享有保固

產品序號標示於此處。

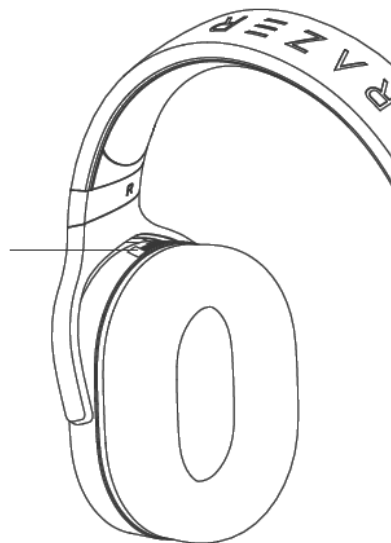

註冊產品以獲得獨家優惠

[razerid.razer.com/warranty](https://razerid.razer.com/warranty)

---

## 4.技術規格

### 產品特色

#### 耳麥

- 反應頻率：20 Hz - 20 kHz
- 阻抗：32  $\Omega$  @ 1 kHz
- 靈敏度：96dB SPL/mW@1kHz，使用人頭及軀幹仿真器 (HATS, Head and Torso Simulator) 實測
- 驅動單體：經過精心調校的 40mm 驅動單體
- 內耳罩直徑：60 x 40 公釐
- 連接類型：2.4 GHz 無線 / 藍牙
- 約略重量：285 公克
- 橢圓形耳墊：透氣布料與記憶泡綿耳墊

#### 麥克風

- 反應頻率：100 Hz - 10 kHz
- 信噪比： $\geq 60$  dB
- 靈敏度 (@1 kHz)： $-42 \pm 3$  dB
- 收音模式：單向

#### 耳罩上配置的控制功能

- 電源鍵
- 音量調整鈕
- 麥克風靜音鍵
- Razer SmartSwitch 鍵

#### 使用音訊

- 無線：透過 USB Type-C 傳輸器的 2.4 GHz 無線或藍牙 5.3
- 藍牙編解碼器：SBC
- 7.1 聲道環繞音效：僅可在 64 位元的 Windows 10 或更高版本上使用

#### 電池續航力

- 最長 70 小時（關閉燈光，使用 2.4 GHz 連線）
- 最長 30 小時（開啟燈光，使用 2.4 GHz 連線）

## 5.開始使用

### 為耳麥充電

①

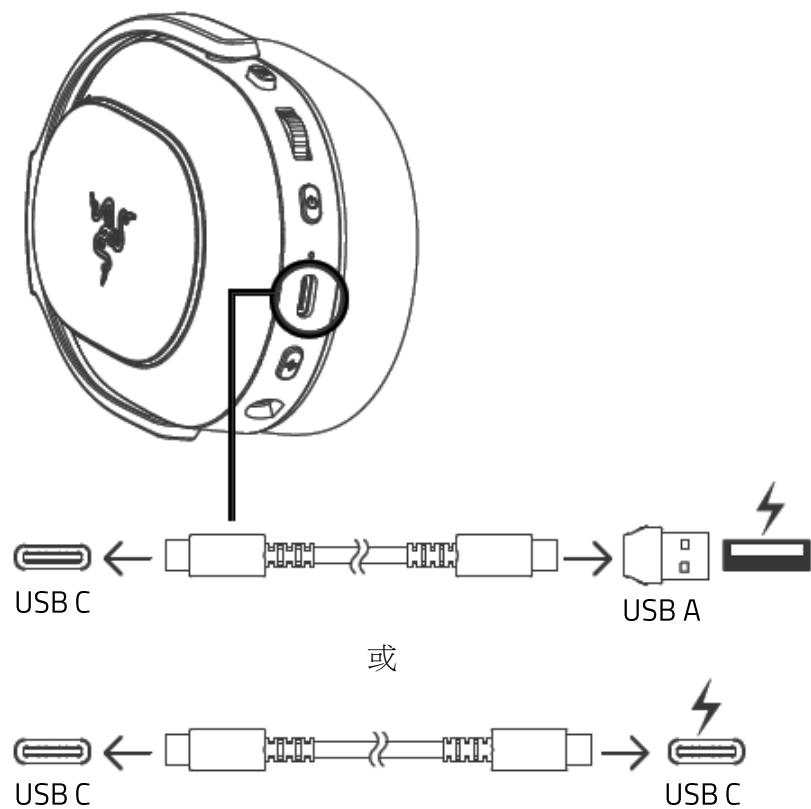

②

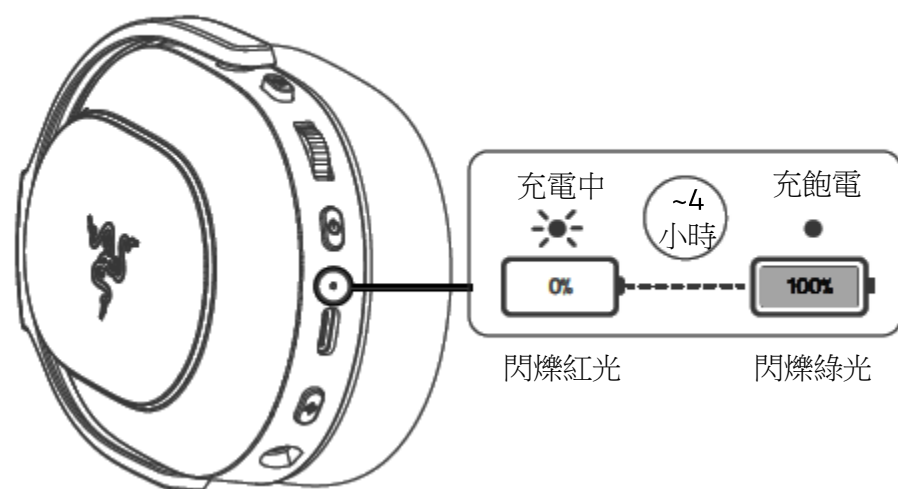

**i** 欲取得最佳使用效果，請使用隨附的纜線，將你的 Razer Barracuda X Chroma 直接連接到電腦的 USB 連接埠。

## 開啟/關閉耳麥電源

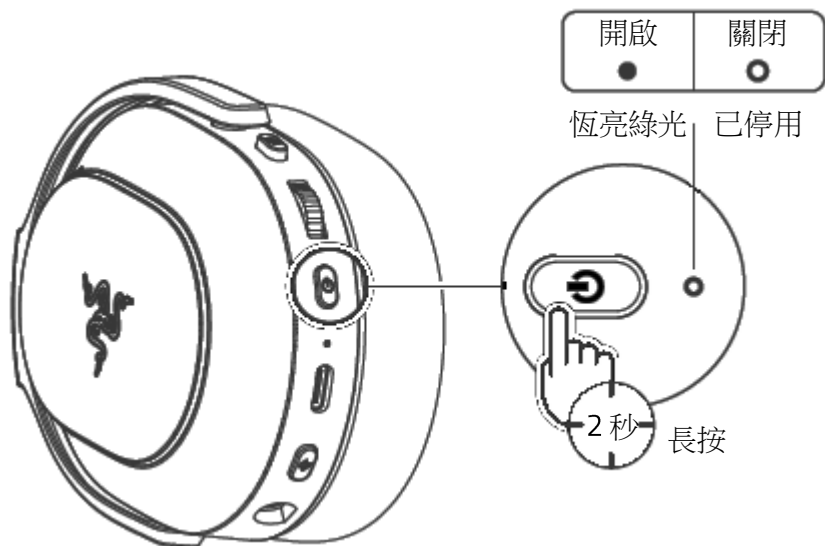

## 連接你的裝置

### 2.4GHZ 模式

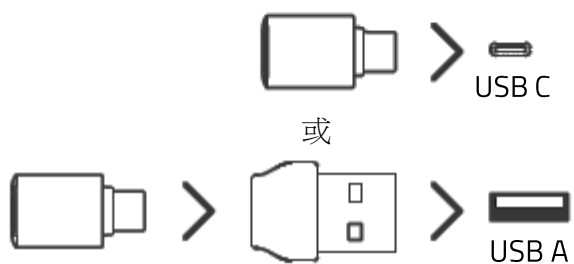
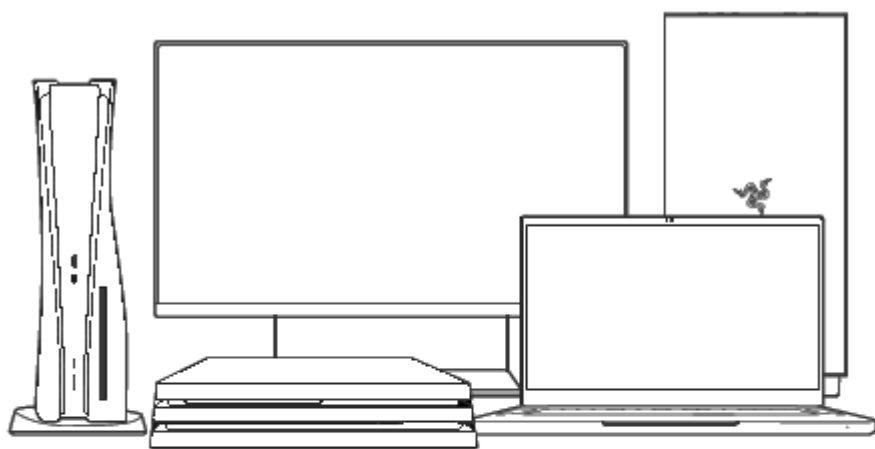

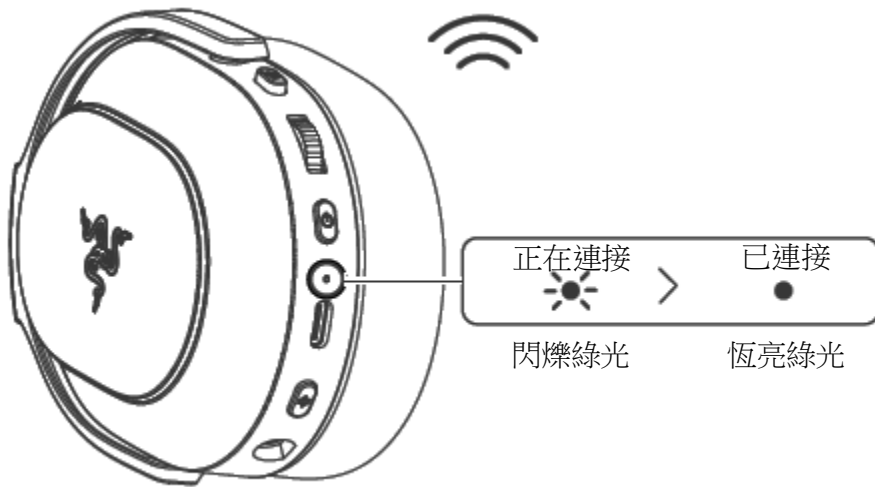

**i** 在系統出現提示時安裝 Razer Synapse，或從 [razer.com/synapse](https://www.razer.com/synapse) 下載安裝程式。

### 設定 PC 使用

將耳麥搭配其他相容裝置使用時，請將 Razer Barracuda X Chroma 設定為其預設輸入及輸出裝置。此外，請下載 Razer Synapse 以使用裝置的完整功能。

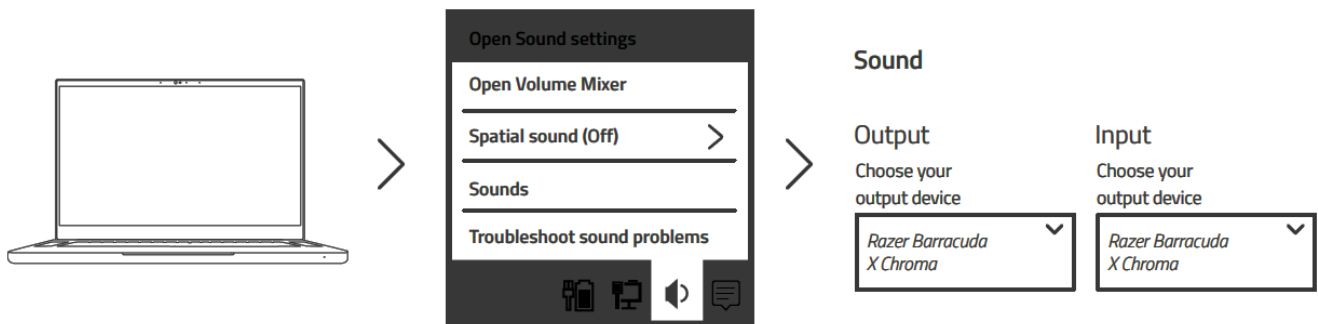

### 啟用 7.1 Surround Sound\*

體驗精準的聲音定位，專為玩遊戲、看電影和聽音樂所設計。

1. 從 [razer.com/7.1-surround-sound](https://www.razer.com/7.1-surround-sound) 下載 7.1 Surround Sound 軟體
2. 在 [razerid.razer.com/products](https://razerid.razer.com/products) 註冊你的產品，即可透過電子郵件收到你的啟用碼。

\*僅可在 64 位元的 Windows 10 或更高版本上使用

## BLUETOOTH® 模式

①

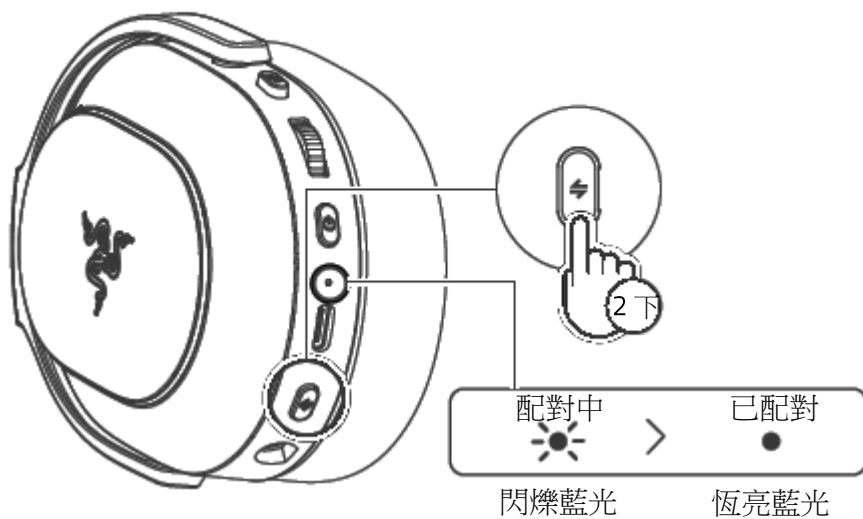

②

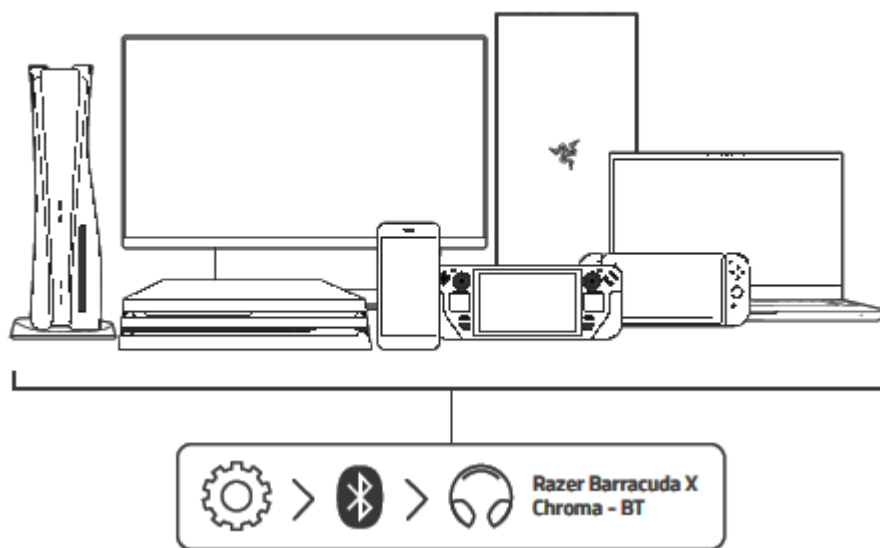

\*若配對逾時，請開啟耳麥電源，並使用重新配對步驟以重新啟動配對。

### 正在重新配對你的耳麥

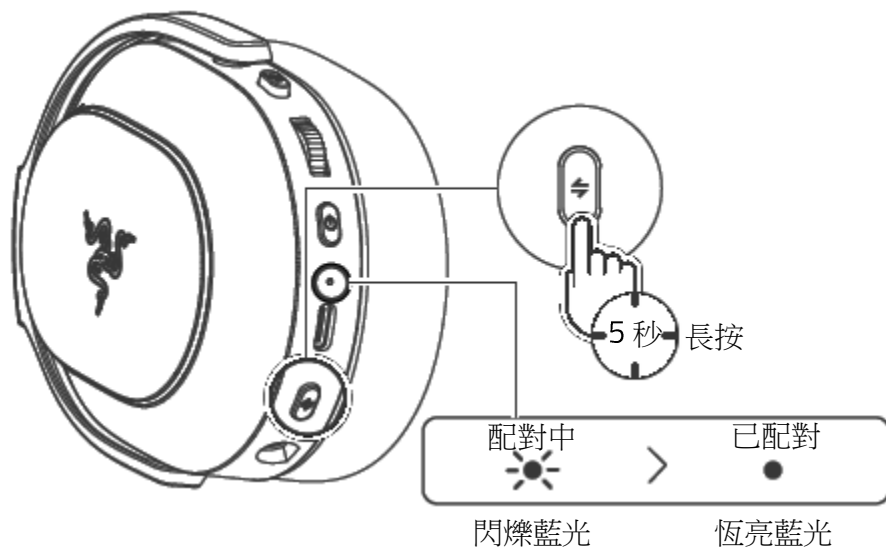

### 設定行動裝置使用

下載 Razer Audio 應用程式，即可隨時隨地自訂耳麥的 EQ 設定、自動關閉功能、遊戲模式與其他更多功能。



Razer Audio

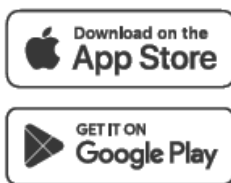

或

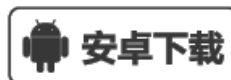

RZR.TO/AUDAPP

(僅限中國)

**i** 使用 Razer Audio 應用程式時，請確定耳麥僅透過藍牙連接至你的行動裝置。

## 6. 使用你的 RAZER BARRACUDA X CHROMA

### RAZER HYPERCLEAR 心型指向麥克風

插入麥克風

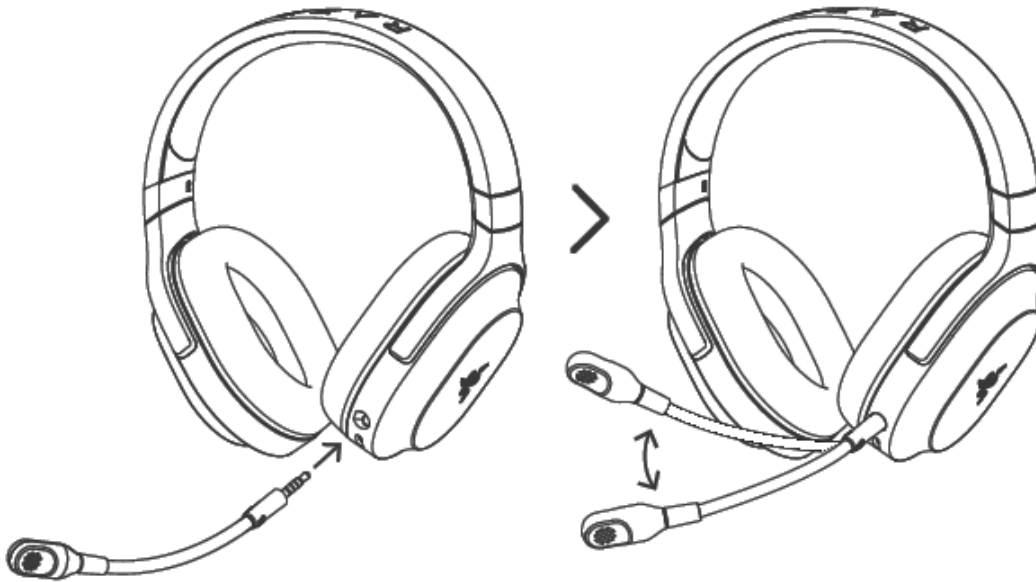

良好的麥克風位置

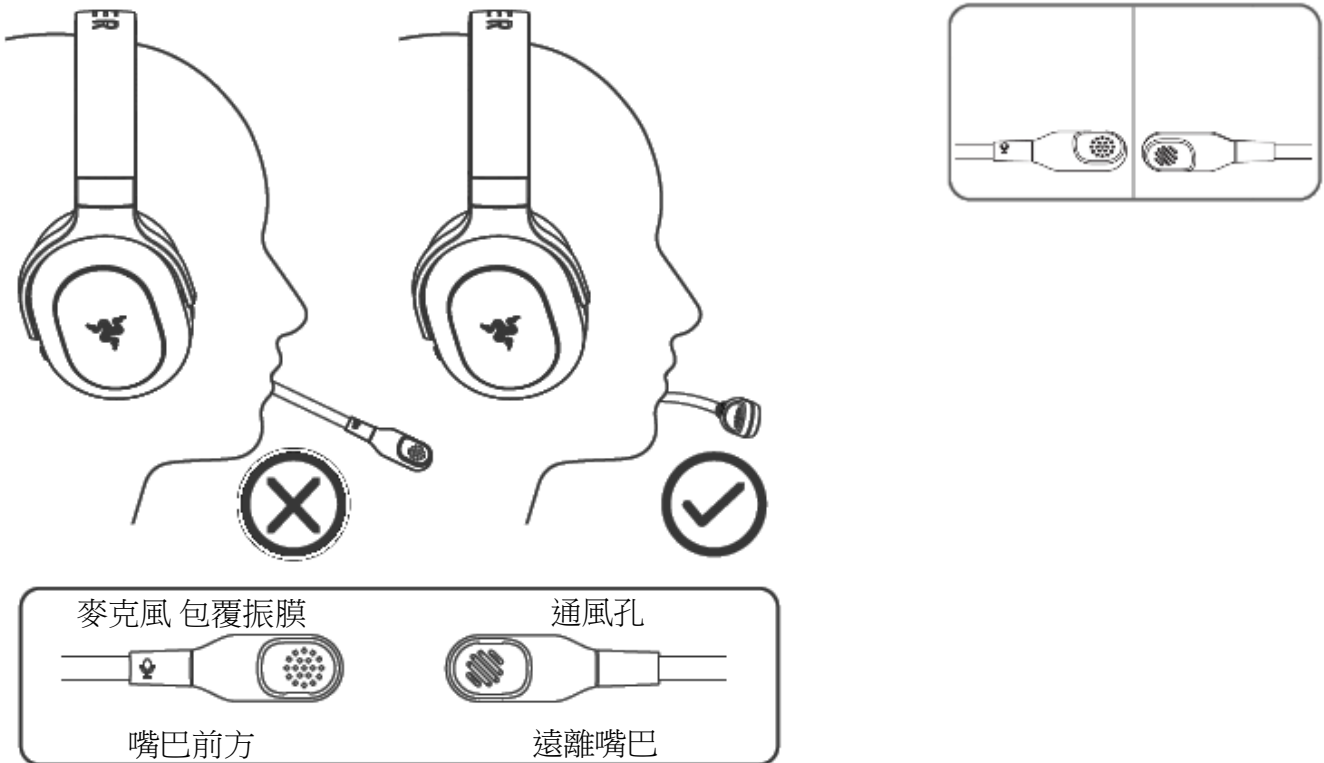

## 設定麥克風靜音 / 取消靜音

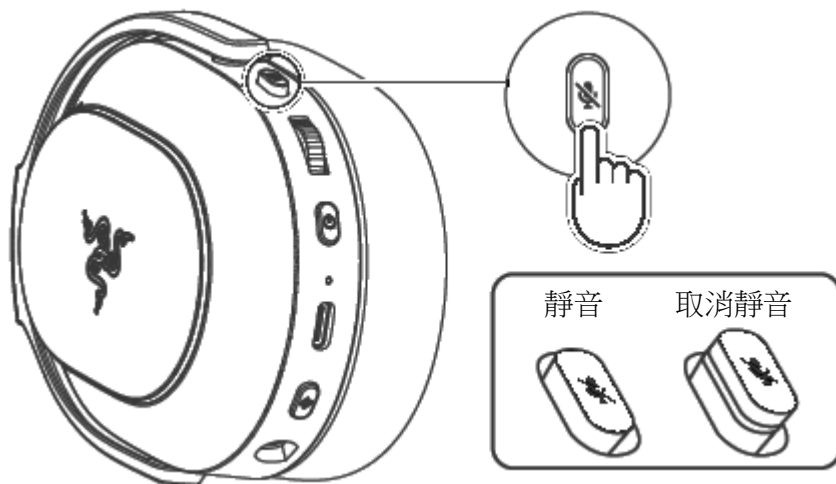

## 切換無線模式

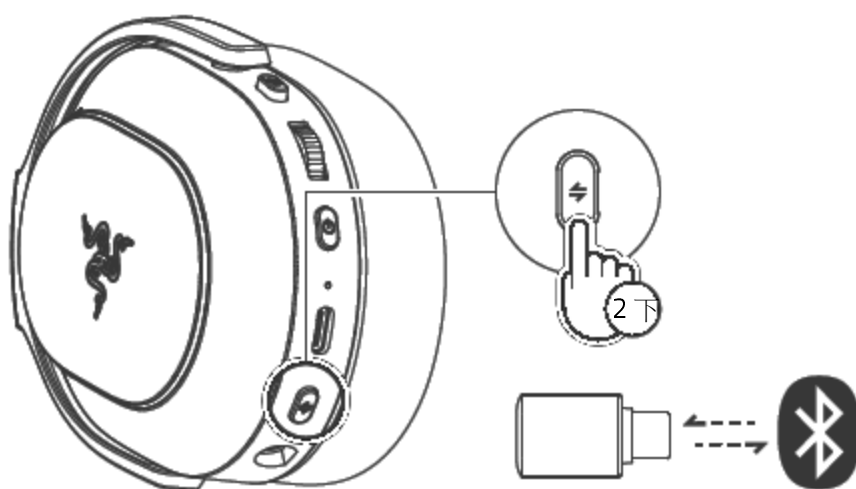

**i** 若要使用 SmartSwitch 功能，耳麥必須同時連線至兩種無線模式。

## 旋轉音量控制滾輪

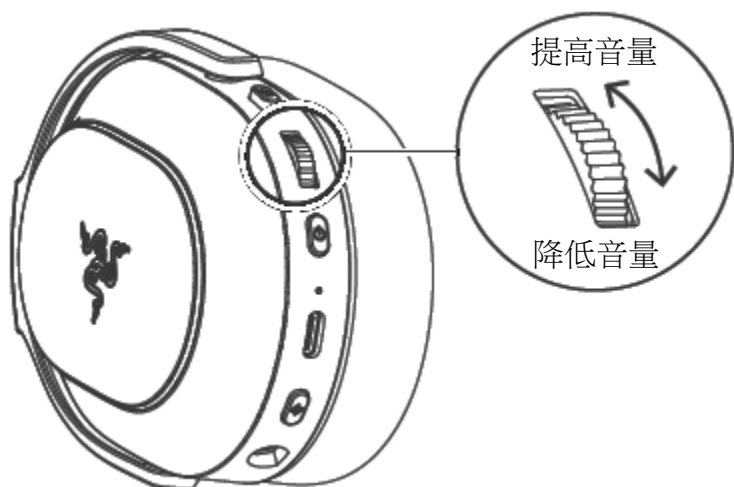

## 檢查電池狀態

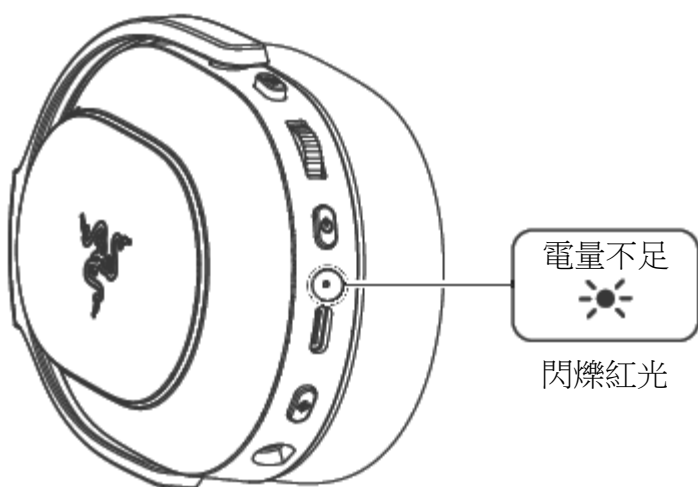

## 調整舒適度

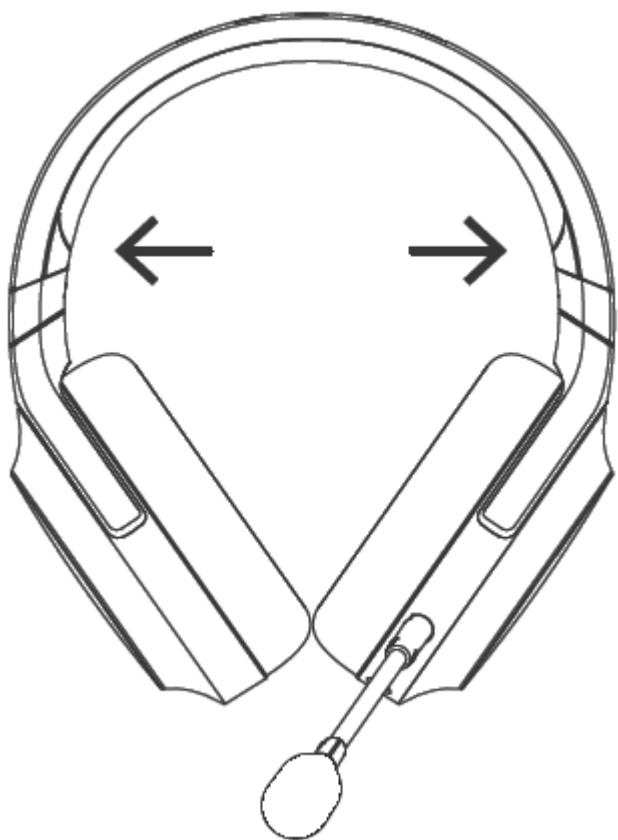

**i** 在戴上耳麥前先輕輕地拉開耳麥，但不要過度拉扯，避免對耳麥造成永久損壞。

若要進一步認識這款電競級耳麥，請前往 [support.razer.com](https://support.razer.com)

---

## 7.設定你的 RAZER BARRACUDA X CHROMA

**i** 免責聲明：本指南提供全新 Razer Synapse 應用程式的概覽，可能僅包含部份與你裝置相關的功能。全新 Razer Synapse 需要網際網路連線，以進行安裝、更新、存取與儲存雲端功能。建議你註冊一個 Razer ID 帳戶，但這不是強制要求。本文列出的所有功能皆因現有版本、連接的裝置及支援的附加程式不同而有所差異。

### SYNAPSE

「Synapse」分頁是你第一次啟動 Razer Synapse 時的預設分頁。使用下列按鍵瀏覽使用者介面：

#### – 最小化

按一下此按鍵會將應用程式最小化到工作列上，使其在背景運行。

#### □ 最大化

此按鍵會將瀏覽器視窗放大到整個畫面。若要將視窗還原到原始大小，請再按一下最大化按鍵。

#### × 關閉

此按鍵將會關閉所有相關分頁，並完全結束應用程式。

#### < 上一個分頁

按一下此按鍵會讓你回到上次造訪的分頁。

#### > 下一個分頁

如果你正在使用「上一個分頁」按鈕，按一下此按鍵會讓你回到下一個分頁。

#### ↻ 重新整理分頁

此按鍵會重新載入目前分頁。請在頁面並未正常顯示，或是想要看到最新內容時使用此按鍵。

#### ↓ 下載更新

若出現此按鍵，代表應用程式有所變更。請在頁面並未正常顯示，或是想要看到最新內容時使用此按鍵。

## ☰ 更多

按一下此按鍵將會開啟一個彈出視窗，讓你輕鬆存取「裝置」、「模組」和「其他已安裝的應用程式」分頁。

## ⚙ 設定

按一下此按鍵將會開啟「設定」分頁，讓你快速變更應用程式的設定。

## 👤 個人資料

此按鍵會開啟一個彈出視窗，讓你存取「登入」、「意見回饋」、「為此軟體評分」、「新增 Wi-Fi 裝置」，以及「離開」選項。

## ❓ 資訊

將滑鼠移動至此按鍵上將會彈出關於功能或功能性的其他資訊。

## 操控面板

「操控面板」子分頁是 Razer Synapse 的功能概覽，你可在此存取所有 Razer 裝置、模組與線上服務。

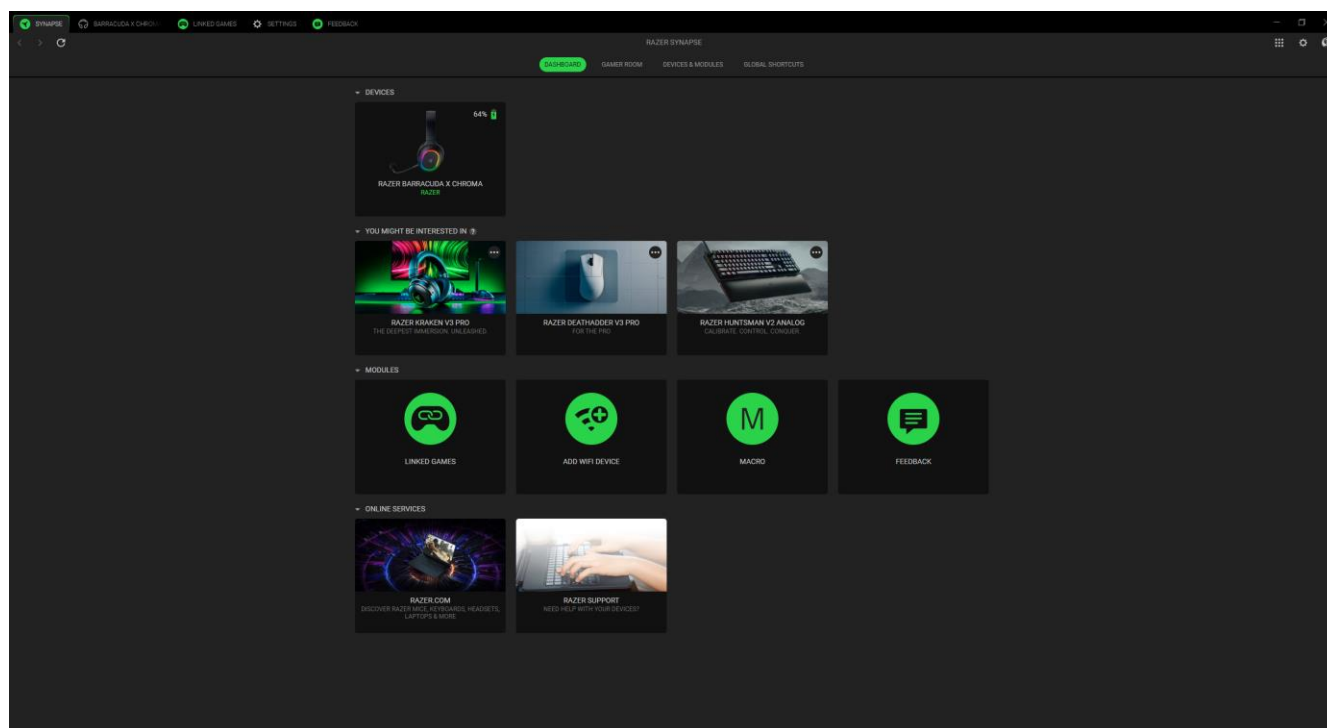

## Gamer Room

「Gamer Room」子分頁會顯示所有具有 Razer Aether 燈具功能的裝置。你可以在這裡檢視及管理你支援 Gamer Room 的裝置。

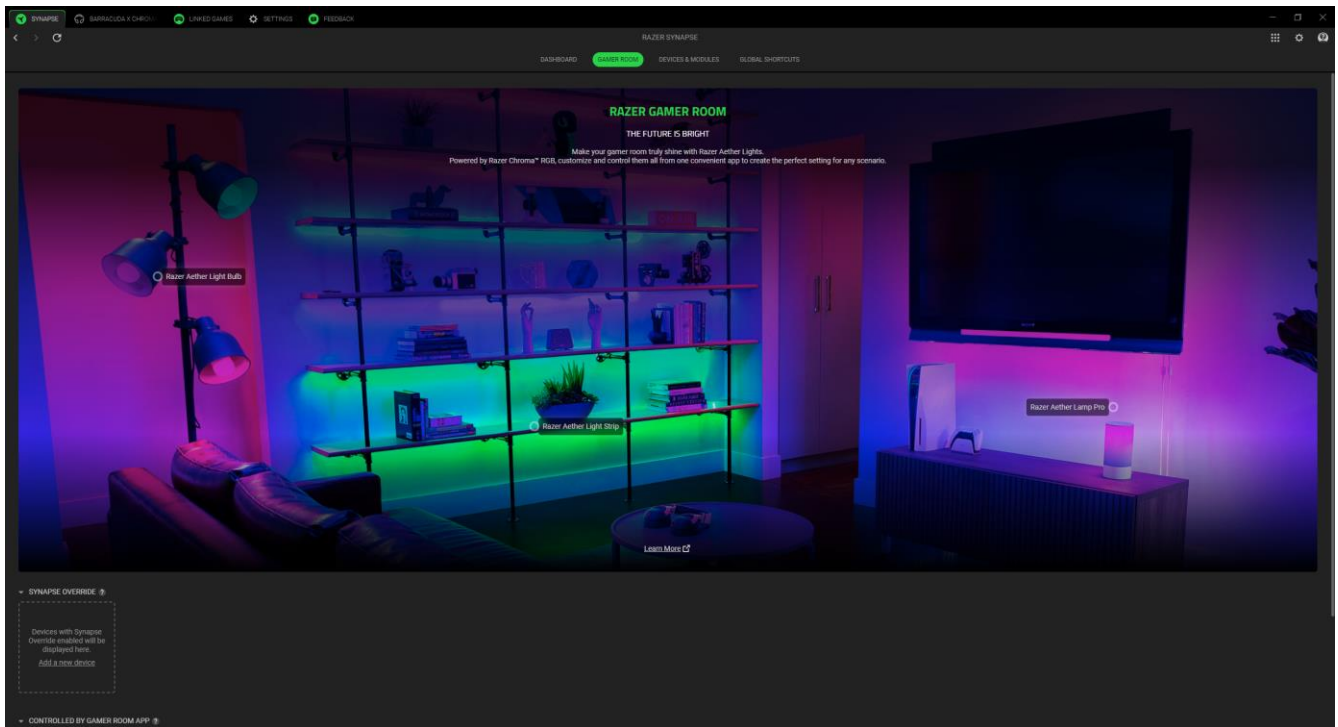

### *Synapse 複寫*

此區段可讓你選取及自訂裝置的照明，使用 Razer Synapse. 讓裝置回應支援 Chroma 的遊戲和 Chroma Connect 應用程式。

### *由 Gamer Room 應用程式控制*

此區段會顯示所有支援 Gamer Room 應用程式遠端控制的裝置。

## 裝置與模組

「模組」子分頁顯示全部已安裝和可供安裝的模組。

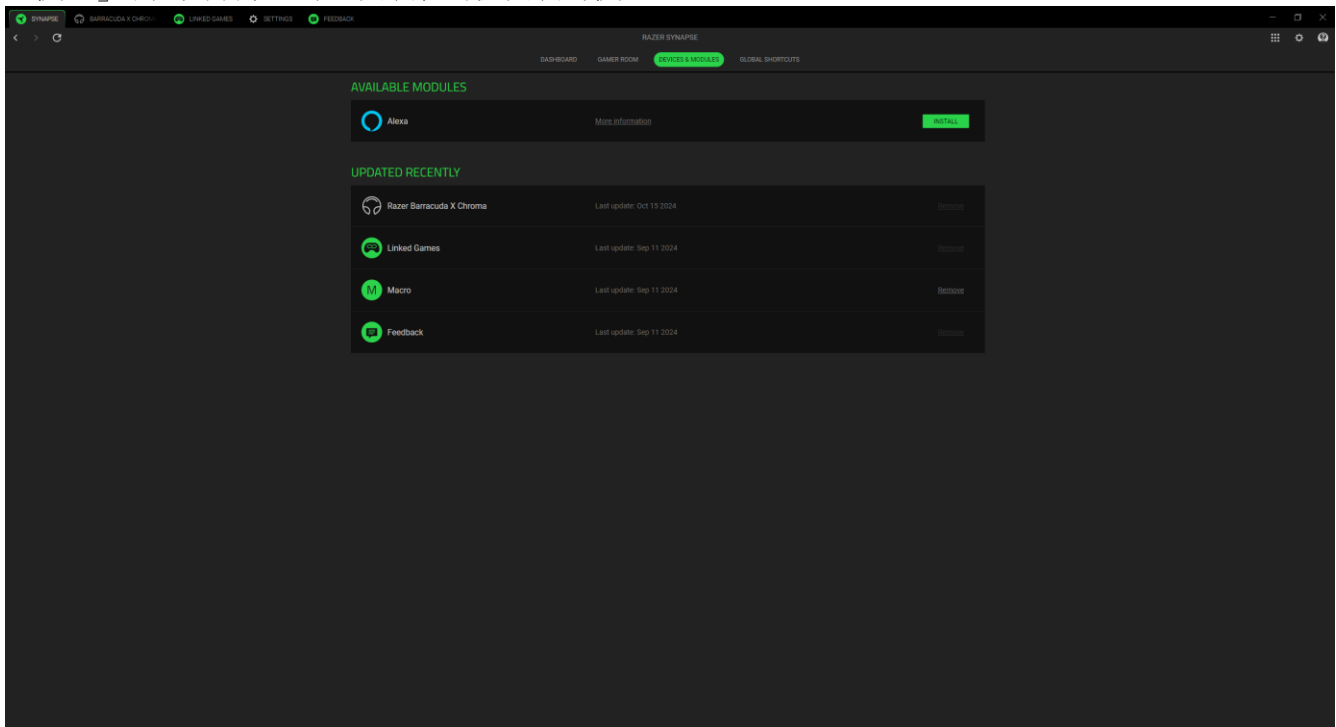

## 全域捷徑

將各項操作或 Razer Synapse 功能與任何支援 Razer Synapse 裝置輸入的自訂按鍵組合綁定，可套用至所有裝置設定檔。

 僅可識別支援 *Razer Synapse* 的裝置輸入。

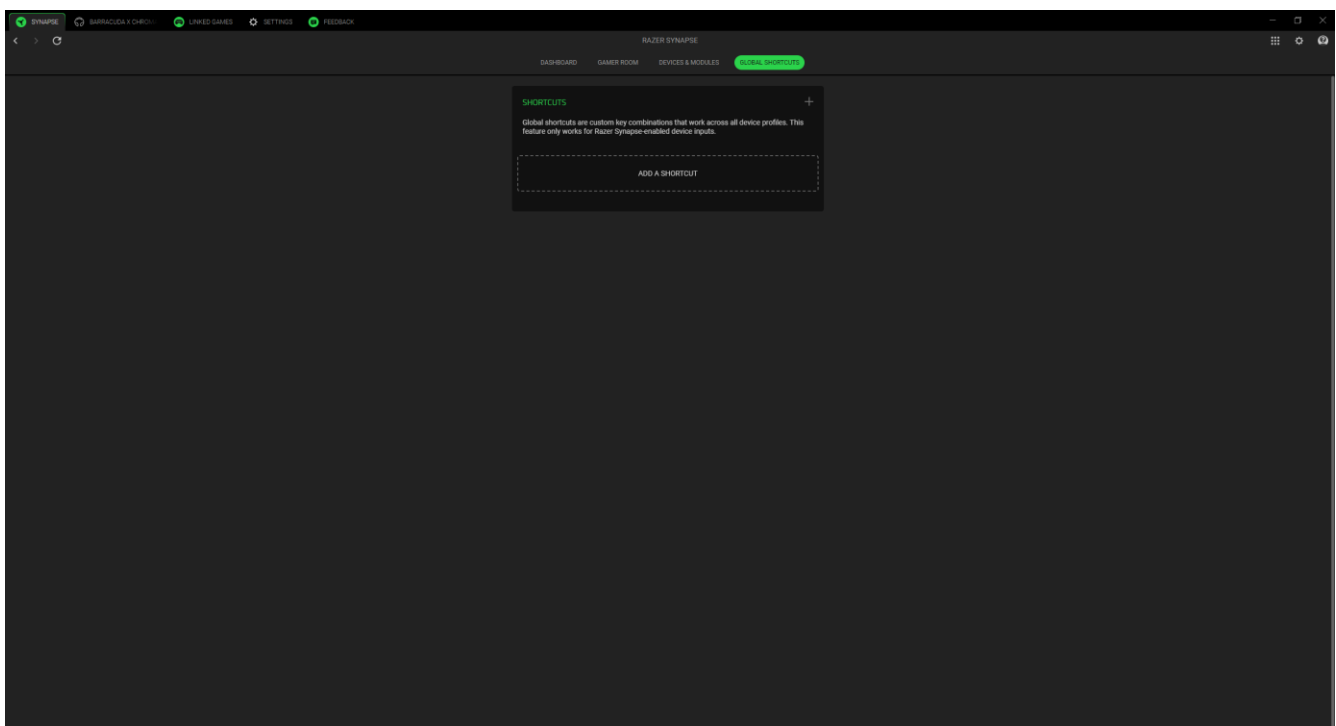

## BARRACUDA X CHROMA X

「Barracuda X Chroma X」分頁是 Razer 耳麥的主要分頁。你可以在這裡變更裝置的設定，例如燈光效果（若支援）、設定與自訂 EQ 設定檔，以及調整整體系統音量或所有使用中應用程式的個別音量。在此分頁進行的任何變更，都會自動儲存至你的本機系統與雲端儲存空間。使用下列按鍵存取你的設定檔選項：

▾ 設定檔下拉式選單列

按一下下拉式選單列將會顯示此裝置的所有設定檔，讓你能快速變更設定檔。

⋮ 其他事項

按一下此按鍵將會開啟一個彈出視窗，提供與目前設定檔相關的選項。

### 音效

「音效」子分頁可用來調整和修改裝置的音訊屬性。

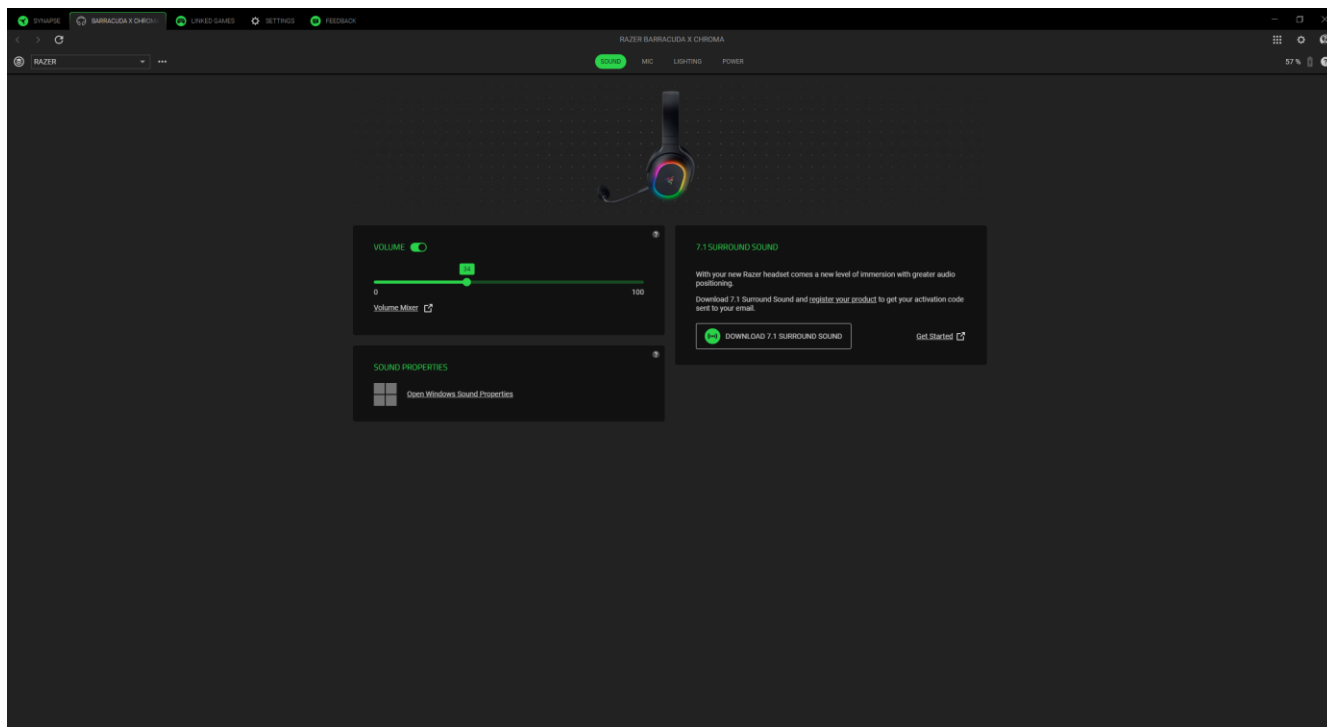

### 設定檔

「設定檔」為資料儲存系統，用來保留你所有的 Razer 裝置設定。根據預設，設定檔是依系統名稱來命名。按一下下拉式選單列 (▾) 將會顯示此裝置的所有設定檔，讓你能快速切換。按下與該設定檔對應的「其他」按鍵 (⋮)，即可新增、匯入、重新命名、複製、匯出或刪除設定檔。

## 音量

調整裝置的音訊音量。你也可以使用 Windows 音量混音器調整系統整體音量或個別應用程式音量。

## 音效屬性

啟動「Windows 音效屬性」視窗，以管理系統的音效設定，例如播放和錄音裝置設定、音效配置，以及預設通訊活動等。

## 7.1 Surround Sound

下列功能僅適用於具備 THX Spatial Audio 的裝置：[瞭解哪些裝置具備 7.1 Surround Sound](#)

## 麥克風

「麥克風」子分頁可讓你變更麥克風輸出音訊的所有設定。

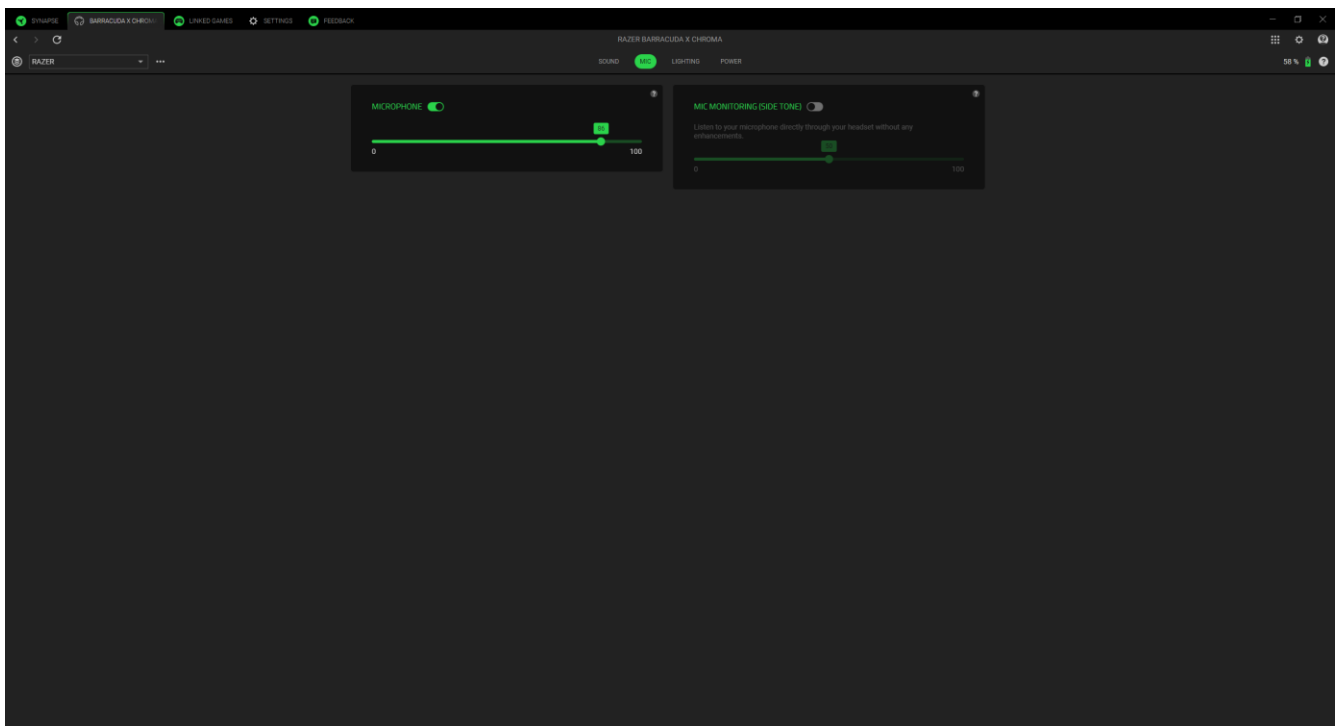

## 麥克風

調整麥克風音量或使用切換開關停用麥克風。

## 麥克風監聽（側音）

切換此設定以透過耳麥直接監聽麥克風，亦可根據需求調整監聽音量。

## 燈光效果

「燈光」子分頁可讓你修改 Razer 裝置的燈光設定。

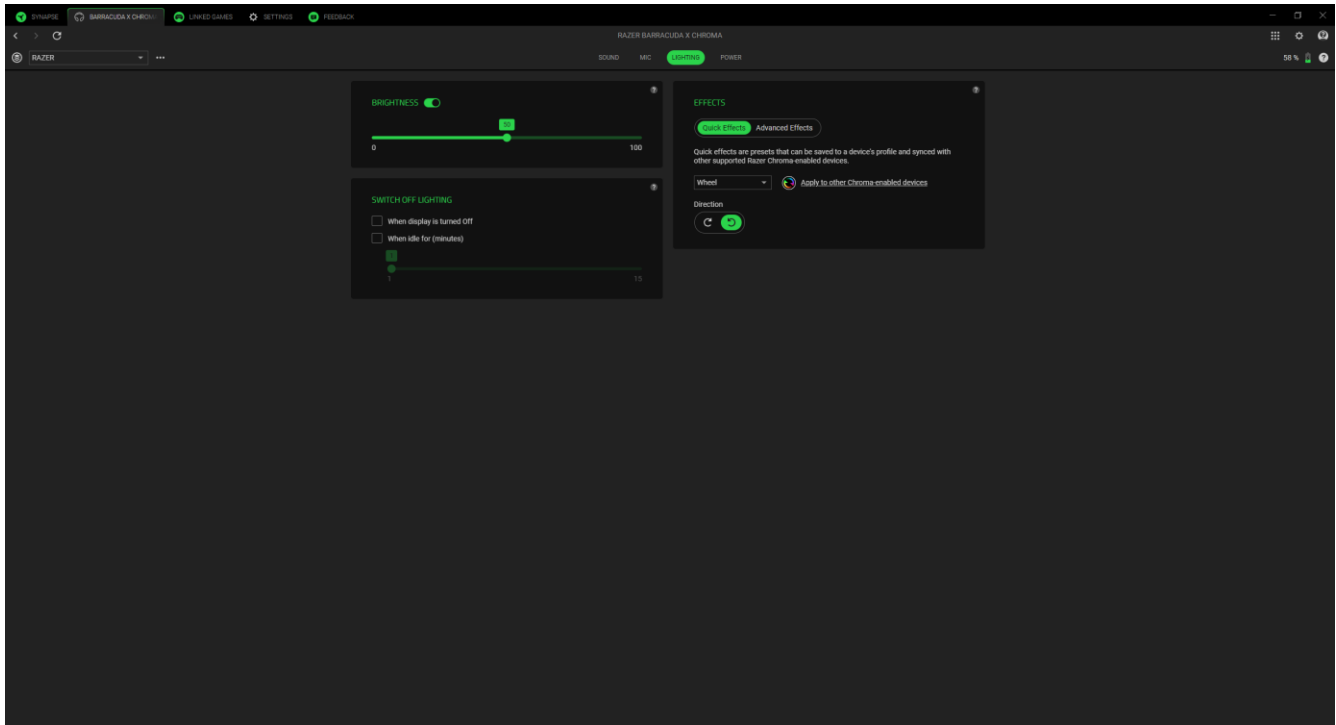

### 亮度



你可以切換「亮度」選項來關閉 Razer 裝置的燈光，或使用滑桿來提高 / 降低亮度。

### 關閉燈光

這個省電工具可讓你在系統的顯示器關閉時停用裝置，或在一段時間未使用時自動關機。

### 快捷效果

你可以選擇一些快捷效果並將其套用至裝置的燈光效果，如下所列：

	名稱	說明	如何設定
	音訊指標	耳麥會以預設的色彩光譜，根據聲音大小發光。	選擇色彩強化等級。
	呼吸效果	燈光效果將以選定的色彩淡入和淡出。	最多選擇 2 種色彩或隨機選色

	火焰效果	耳麥將以暖色系發光並模仿火焰躍動。	無需進一步自訂
	光譜循環	發光效果將以 1,680 萬種色彩無限光譜循環。	無需進一步自訂
	星光效果	耳麥淡出淡入的時間點與長度均隨機變換。	最多可選擇 2 種色彩或隨機選擇色彩，並選擇時間長度。
	定色光	耳麥將以選定色彩持續發光。	選擇色彩。
	波浪效果	讓燈光依選定方向滾動發光。	波浪方向可選擇「左至右」或「右至左」。
	旋轉效果	燈光效果將以預設的色彩光譜朝指定方向旋轉發光。	選擇方向。

如果你擁有其他已啟用支援 Razer Chroma 的裝置，可以按一下「Chroma 同步」按鍵 ()，將其快捷效果與你的 Razer 裝置同步。

### 進階效果

「進階效果」選項可讓你選擇想要在支援 Razer Chroma 的周邊產品上使用的 Chroma 效果設定檔。若要開始製作你自己的 Chroma 效果設定檔，請按一下「啟動 Chroma Studio」按鍵

( )。

 此處列出的某些發光效果可能不適用於你的裝置。僅會同步支援選定燈光效果的其他 Razer 裝置。LED 指示燈無法自訂。

## 電源

若為無線裝置，你可以在「電源」子分頁管理裝置在透過電池供電時的耗電狀況。

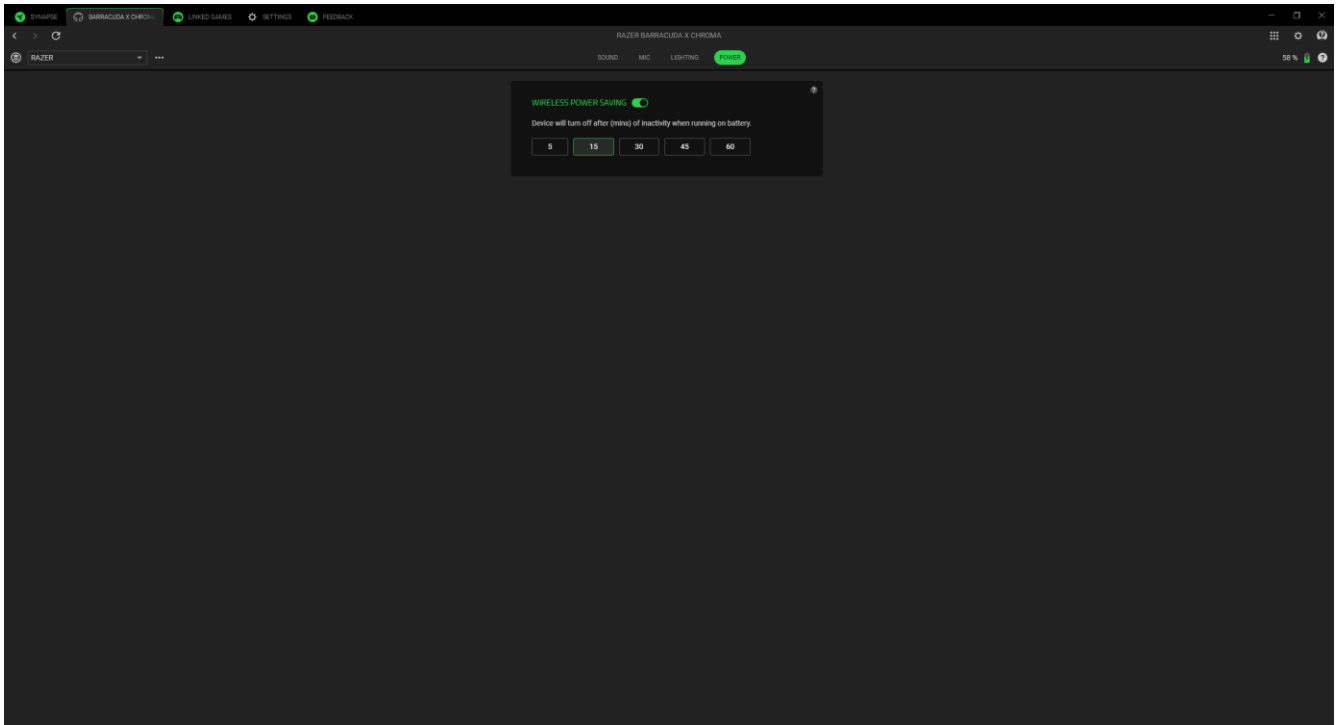



## 無線省電

設定裝置在閒置一段特定時間後關閉電源。

## 連結的遊戲

「連結的遊戲」子分頁可讓你新增應用程式、檢視連結至應用程式的周邊裝置，或是搜尋列出的應用程式。

## 遊戲

「遊戲」子分頁可讓你將應用程式連結到周邊裝置。你也可以根據字母順序、玩遊戲的時間或頻率來排序應用程式。程式即使未連結至 Razer 裝置，應用程式仍會列在此處。若要新增並未列在畫面上的應用程式，你可以使用「新增」按鍵（**+**）以手動搜尋，或使用「掃描」按鍵（) 自動搜尋。按一下「搜尋」按鍵（) 以搜尋清單上的特定遊戲或程式。

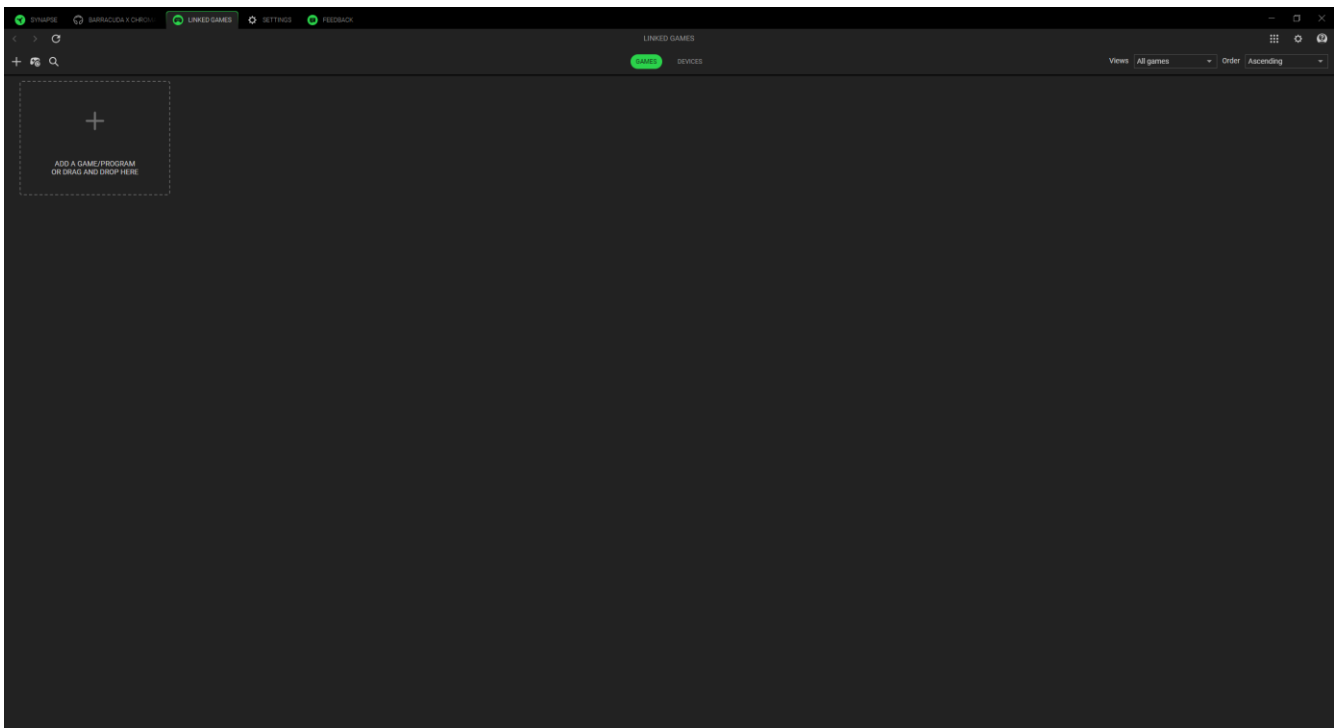

若要將應用程式連接到你的 Razer 裝置，請在清單上按一下，然後選取裝置與其設定檔。這會在啟動應用程式時，自動將裝置設定為所選取的設定檔。

## 裝置

「裝置」子分頁可讓你檢視周邊裝置，判斷要將哪個應用程式連結至該裝置。選取裝置後，你可以看到已連結的應用程式清單、新增應用程式，或是移除已連結的應用程式。你可以使用「檢視模式」與「排序」下拉式清單篩選這些應用程式。若要新增並未列於你周邊裝置上的應用程式，你可以將可執行檔拖曳到方塊內，或是使用「新增」按鈕（**+**）開啟搜尋視窗。在搜尋視窗中，你可以按一下「重新整理」按鈕（**↻**）以重新掃描已安裝的應用程式、使用「搜尋」按鈕（**🔍**）查詢清單中的特定遊戲或程式，或是使用「瀏覽」連結手動搜尋應用程式。

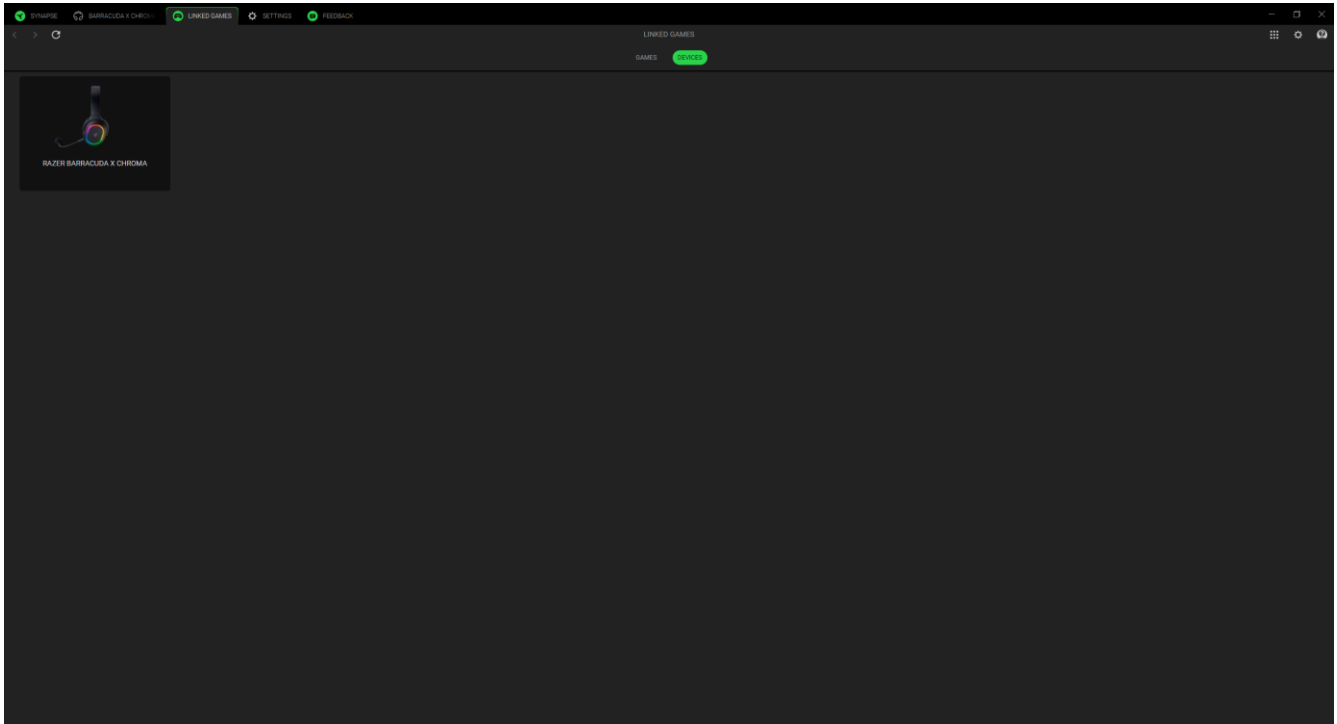

若要將應用程式連結至你的 Razer 裝置，請在搜尋方塊中按一下應用程式左上角的選取方塊。這會在啟動應用程式時，自動將裝置設定為所選取的設定檔。

## 設定

按一下 (⚙️) 按鈕即可存取「設定」分頁，讓你設定下列各種選項：

### Synapse

你可以在「Synapse」子分頁找到針對該應用程式的選項。

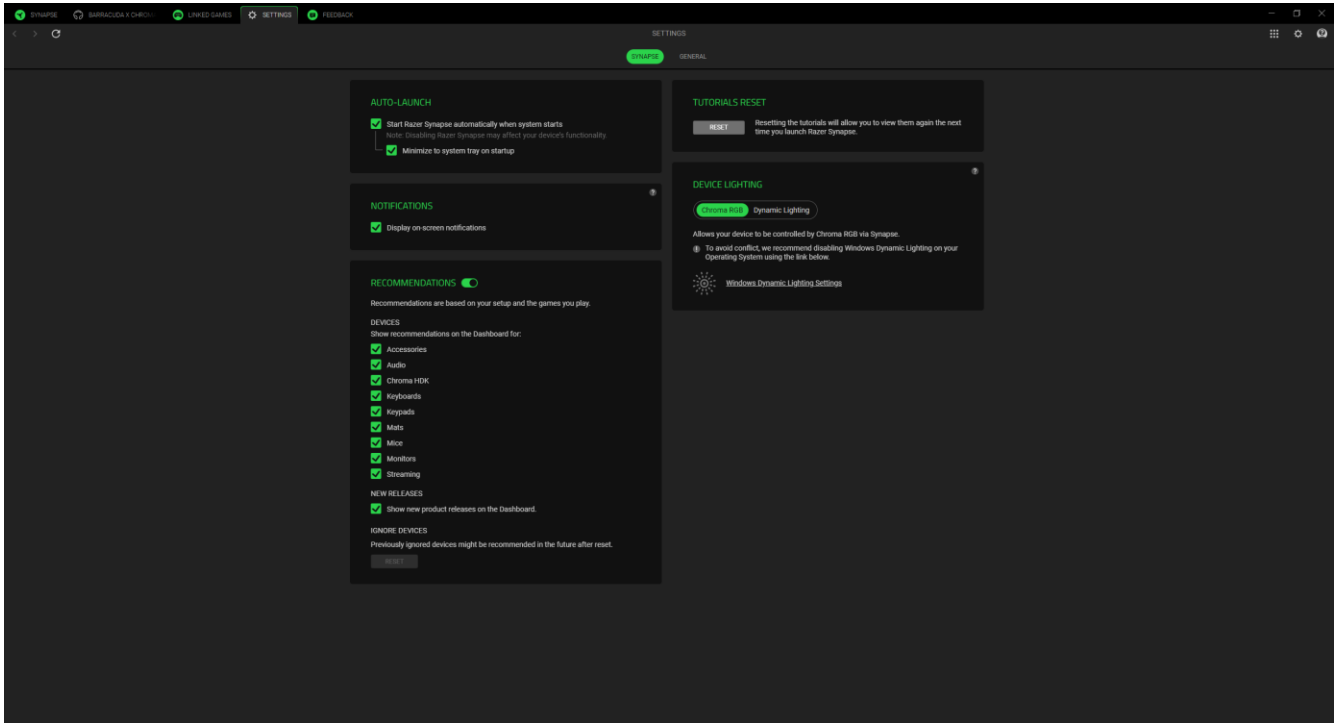

### 自動啟動

「自動啟動」選項可讓你設定應用程式的啟動行為。

### 推薦

「推薦」可讓我們根據你安裝的裝置與連結的遊戲，在你的操控面板上顯示最新產品與功能。

### 裝置燈光

此選項可讓你選擇要讓哪個應用程式控制裝置上的發光效果。

### 通知

「通知」選項可讓應用程式顯示螢幕通知，即使你正在執行全螢幕應用程式。

### 重設使用教學

選取「重設」按鍵將會重新啟動使用教學，協助你更熟悉 Razer Synapse 的功能。

## 一般

你可以在「一般」子分頁存取應用程式的其他選項，以及找到關於軟體的其他資訊。

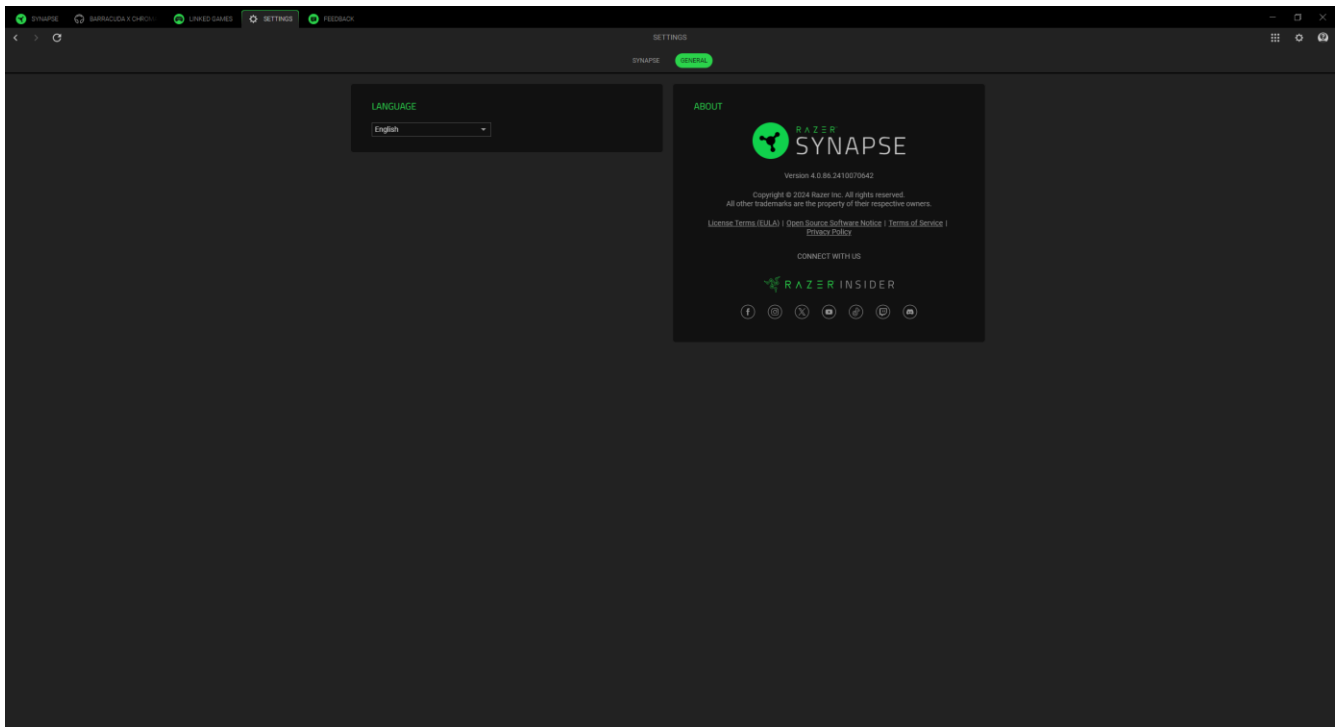

## 語言

此選項可讓你變更 Razer Synapse 的顯示語言。

## 關於

「關於」區段會顯示目前軟體版本、顯示版權聲明，並提供 Razer 使用條款的相關連結。你也可以使用此選項快速存取 Razer 社群。

## 意見回饋

提供關於軟體的意見、建議與發現的問題，協助我們改善 Razer Synapse by 。你可以使用此分頁直接與我們聯絡，甚至還能透過回報錯誤贏取獎勵。

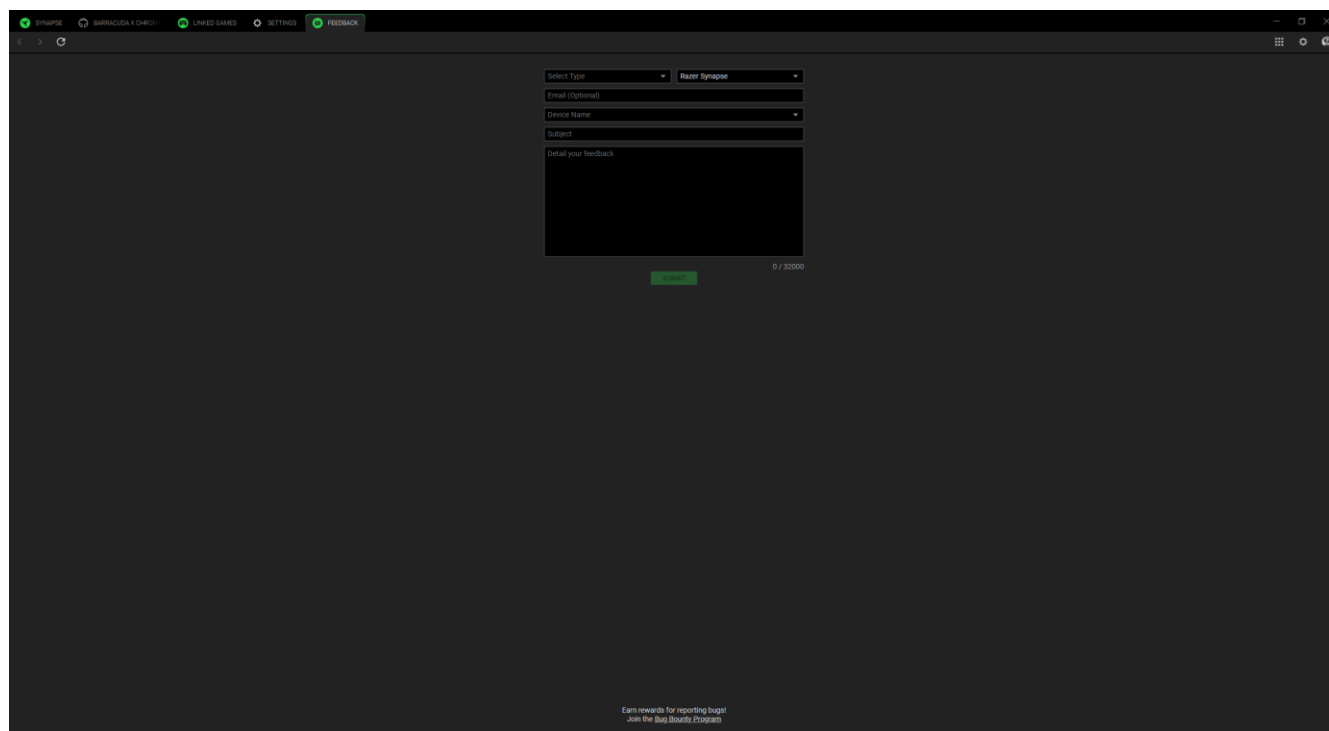

The screenshot shows a dark-themed web interface for submitting feedback. At the top, there is a navigation bar with links for 'SYNAPSE', 'LINKED GAMES', 'SETTINGS', and 'FEEDBACK'. The main content area contains a form with the following fields:

- Select Type:** A dropdown menu currently set to 'Razer Synapse'.
- Email (Optional):** A text input field.
- Device Name:** A dropdown menu.
- Subject:** A text input field.
- Detail your feedback:** A large text area for providing details.

Below the text area is a green 'Submit' button and a character count '0 / 50000'. At the bottom of the page, there is a small text prompt: 'Earn rewards for reporting bugs! Join the Bug Bounty Program'.

---

## 8.安全與保養

### 安全準則

為確保使用 Razer 耳麥時的安全，使用者應遵守以下注意事項：

若你在正確操作裝置方面遭遇問題，且疑難排解沒有幫助，請拔下裝置並撥打 Razer 熱線與我們連絡，或是前往 [support.razer.com](https://support.razer.com) 尋求協助。

請勿自行拆解裝置，也請勿嘗試在電流負載異常狀態下操作裝置；如果這樣做，將導致保固失效。

請使裝置遠離液體或任何潮濕環境。僅在理想溫度範圍（0°C 至 40°C）內操作此裝置。如果溫度超出此範圍，請拔掉電源及 / 或關閉此裝置電源，讓溫度回復至理想範圍。

建議你在將 Razer 耳麥戴到頭上前，手握耳麥兩側輕輕向外拉開，以減少頭帶承受的壓力。但是，請務必避免過度拉開耳麥，否則可能損傷頭帶與耳麥。

即使使用低音量，此裝置亦會隔絕外界周遭的聲音，導致你對外界環境的注意力降低。周遭發生需要你主動注意的事情時，請取下裝置。

切勿長期以過大音量收聽音訊，否則可能會損害你的聽力。此外，部分國家 / 地區法律規定，每日不得在對聽力造成影響、音量達 86 分貝環境下停留超過 8 小時。因此若要長時間收聽音訊，我們建議你盡可能將音量降低至舒適的程度。請妥善照顧你的聽覺健康。

### 保養和使用

Razer 耳麥只要簡單的保養步驟，即可維持在最佳使用狀態。建議你每個月都使用軟布或是棉花棒清潔裝置，避免髒汙堆積。請勿使用肥皂或刺激性清潔劑。

---

## 9.法律條文

### 著作權與智慧財產權資訊

©2024 Razer Inc. 保留所有權利。Razer、三頭蛇標誌、Razer 標誌，以及「For Gamers.By Gamers.」係 Razer Inc. 及 / 或所屬公司在美國或其他國家 / 地區的商標或註冊商標。所有其他商標均屬各自所有權人之財產。

Bluetooth SIG, Inc. 版權所有 © 2003-2023。The Bluetooth® 文字標示與標誌皆為 Bluetooth SIG, Inc. 之註冊商標。

Windows 與 Windows 標誌為微軟與其旗下公司之商標或註冊商標。

對本指南提及的產品，Razer Inc.（以下簡稱「Razer」）可能擁有其著作權、商標、商業機密、專利、專利申請或其他智慧財產相關權利（無論註冊與否）。對此指南做出任何修改，並不代表你取得任何著作權、商標、專利或其他智慧財產相關權利的授權。Razer 耳麥（以下簡稱「產品」）之實品，可能與包裝或其他地方顯示的圖片有所出入。Razer 對此差異，或可能出現的錯誤概不負責。若有必要，Razer 可逕行修改此處的資訊。

### 有限產品保固

有關有限產品保固的最新條款，請造訪 [razer.com/warranty](https://razer.com/warranty)。

### 免責限制

對於任何利益損失、資訊或資料遺失，無論是特殊狀況、意外、間接、懲罰性、結果性或意外損失，同時無論是在出貨、銷售、再次銷售、使用或無法使用本產品等狀況，Razer 概不負責。無論任何狀況，Razer 所承擔責任之對價價值均不超過本產品的零售購買價格。

### 一般

以上所述條款內容，受本產品購買地區之司法管轄區域之法律所規範與認定。若此處提及的任何條款無效或無法執行，則此條款（只要其為無效或無法執行）應視為無效，並且在不使其他剩餘條款無效的情況下排除。Razer 保留隨時逕行修改任何條款的權利。