



RAZER BARRACUDA X CHROMA

GUÍA PRINCIPAL

Tanto si estás en casa como de viaje, experimenta la verdadera versatilidad y estilo de audio en cualquier lugar con los **Razer Barracuda X Chroma**. Con Razer SmartSwitch Dual Wireless, podrás alternar entre el juego y el uso móvil al instante con unos auriculares gaming RGB inalámbricos ligeros que ofrecen lo mejor de ambos mundos.

ÍNDICE

1. CONTENIDO	3
2. REQUISITOS.....	5
3. TE PROPORCIONAMOS COBERTURA.....	5
4. ESPECIFICACIONES TÉCNICAS	6
5. PRIMEROS PASOS.....	7
6. USO DE LOS RAZER BARRACUDA X CHROMA.....	12
7. CONFIGURACIÓN DE LOS RAZER BARRACUDA X CHROMA.....	16
8. SEGURIDAD Y MANTENIMIENTO	33
9. INFORMACIÓN LEGAL	34

1. CONTENIDO

- Razer Barracuda X Chroma

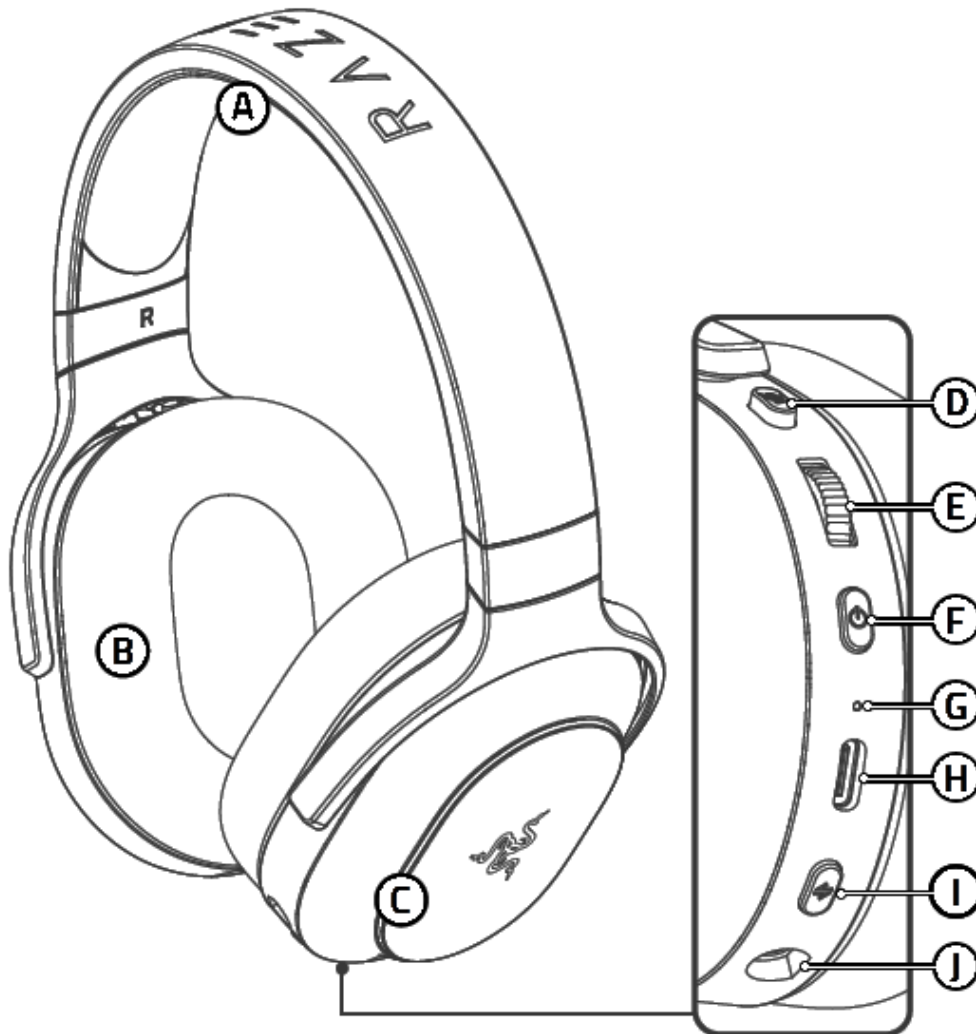

- A.** Diadema ajustable acolchada
- B.** Diafragmas Razer™ TriForce de 40 mm con almohadillas de espuma viscoelástica
- C.** 6 zonas de iluminación en los cascos con tecnología Razer Chroma™ RGB
- D.** Botón de silenciar micrófono
- E.** Dial de volumen
- F.** Botón de encendido
- G.** Indicador de estado
- H.** Puerto de carga USB tipo C
- I.** Botón Razer™ SmartSwitch Dual Wireless
 - Modo 2,4 Ghz
 - Modo Bluetooth®
- J.** Conector de micrófono

- Razer™ HyperSpeed Wireless Dongle con USB tipo C

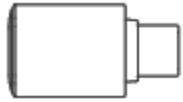

- Micrófono cardioide extraíble Razer™ HyperClear

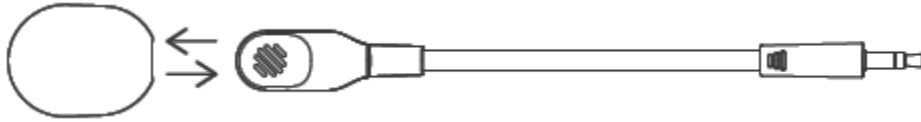

- Cable de carga USB tipo C

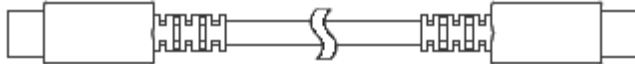

- Adaptador de tipo C a tipo A

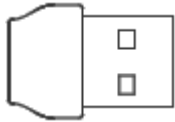

- Guía de información importante del producto

2. REQUISITOS

REQUISITOS DEL PRODUCTO

- Dispositivos con capacidad de audio Bluetooth o puerto USB tipo C o tipo A

REQUISITOS DE RAZER SYNAPSE

- Windows 10 (o posterior)
- Conexión a Internet para la instalación de la aplicación

REQUISITOS DE LA APLICACIÓN RAZER AUDIO

- iOS 12 / Android 8.1 Oreo (o posterior)
- Conexión a Internet para la instalación de la aplicación

3. TE PROPORCIONAMOS COBERTURA

El número de serie de tu producto se encuentra aquí.

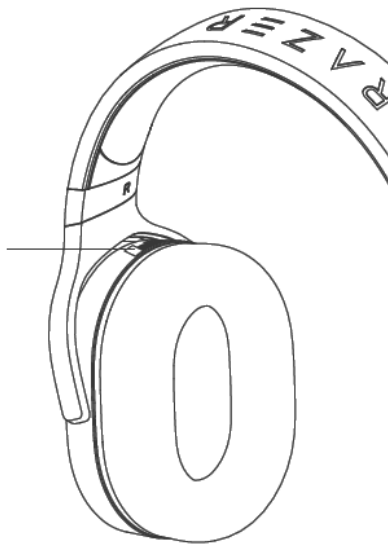

Registra tu producto y consigue ventajas exclusivas
razerid.razer.com/warranty

4. ESPECIFICACIONES TÉCNICAS

CARACTERÍSTICAS

Auriculares

- Frecuencia de respuesta: 20 Hz – 20 kHz
- Impedancia: 32 Ω a 1 kHz
- Sensibilidad: 96 dB SPL/mW a 1 KHz mediante simulador de cabeza y torso (HATS, Head and Torso Simulator)
- Diafragmas: diafragma personalizado dinámico de 40mm
- Diámetro interno de la almohadilla: 60 x 40 mm
- Tipo de conexión: inalámbrica de 2,4 Ghz / Bluetooth
- Peso aproximado: 285 g
- Almohadillas ovaladas: Tejido transpirable con almohadillas de espuma viscoelástica

Micrófono

- Frecuencia de respuesta: 100 Hz – 10 kHz
- Relación señal/ruido: ≥ 60 dB
- Sensibilidad (a 1 kHz): -42 ± 3 dB

- Patrón de captación: unidireccional

Control en el auricular

- Botón de encendido
- Dial de volumen
- Botón de silenciar micrófono
- Botón Razer SmartSwitch

Uso de audio

- Inalámbrico: inalámbrico de 2,4 GHz a través de dongle USB tipo C o Bluetooth 5.3
- Códec Bluetooth: SBC
- Sonido envolvente 7.1: disponible solo para Windows 10 de 64 bits (o posterior)

Duración de la batería

- Hasta 70 horas (iluminación apagada, conexión de 2,4 GHz)
- Hasta 35 horas (iluminación encendida, conexión de 2,4 GHz)

5. PRIMEROS PASOS

CARGA DE LOS AURICULARES

1

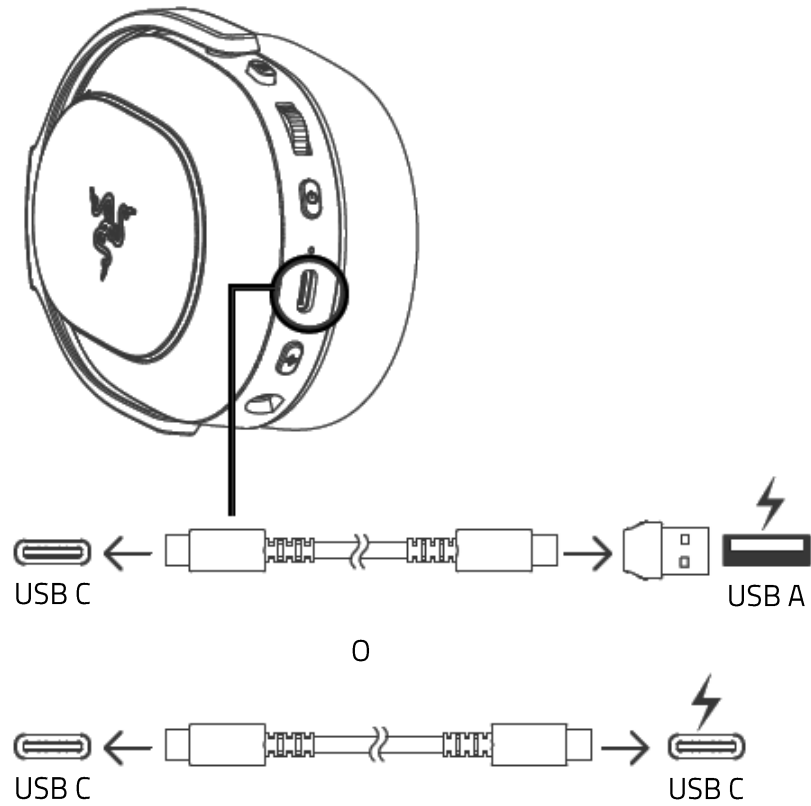

2

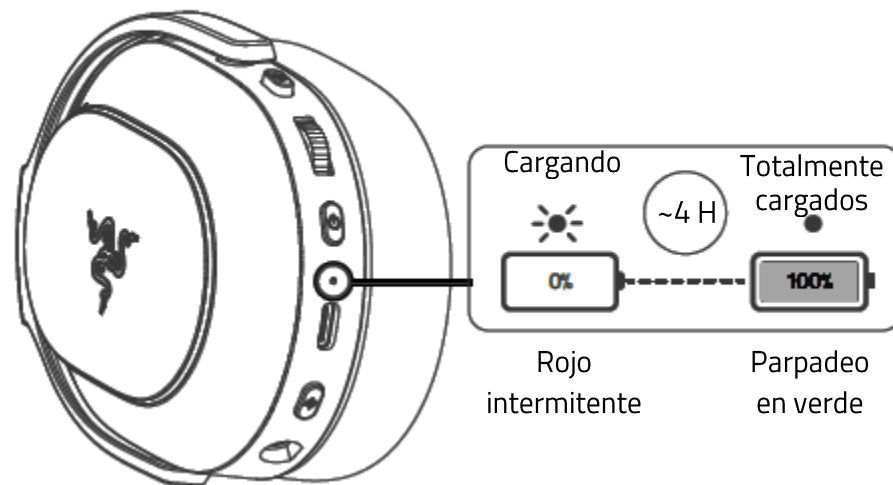

i Para obtener los mejores resultados, conecta tus Razer Barracuda X Chroma directamente al puerto USB de tu ordenador con el cable de que se proporciona.

ENCENDER/APAGAR LOS AURICULARES

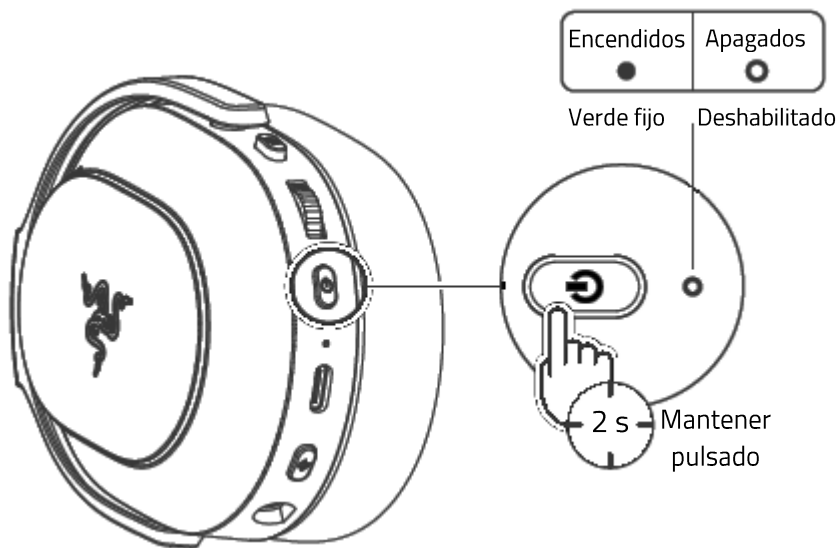

CONEXIÓN A TU DISPOSITIVO

MODO 2,4 GHZ

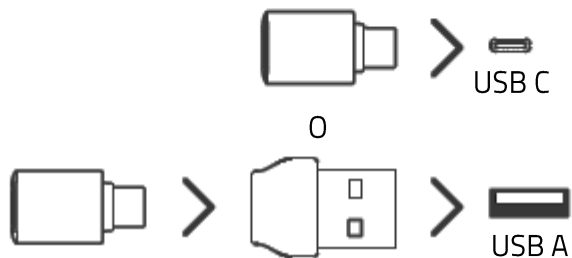
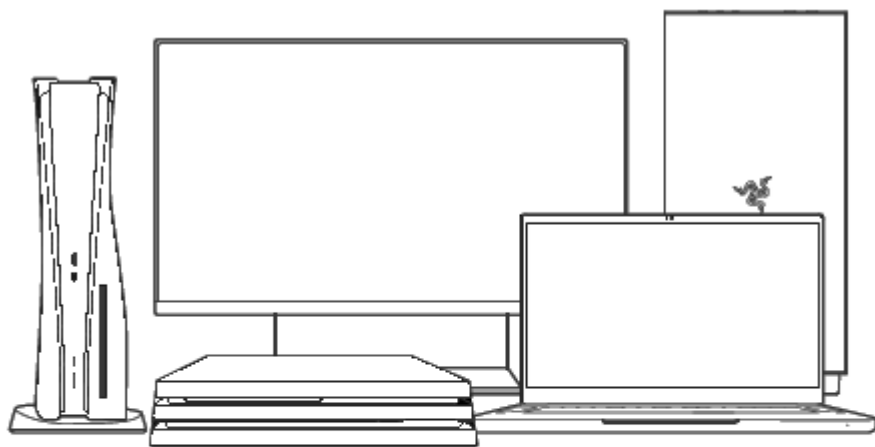

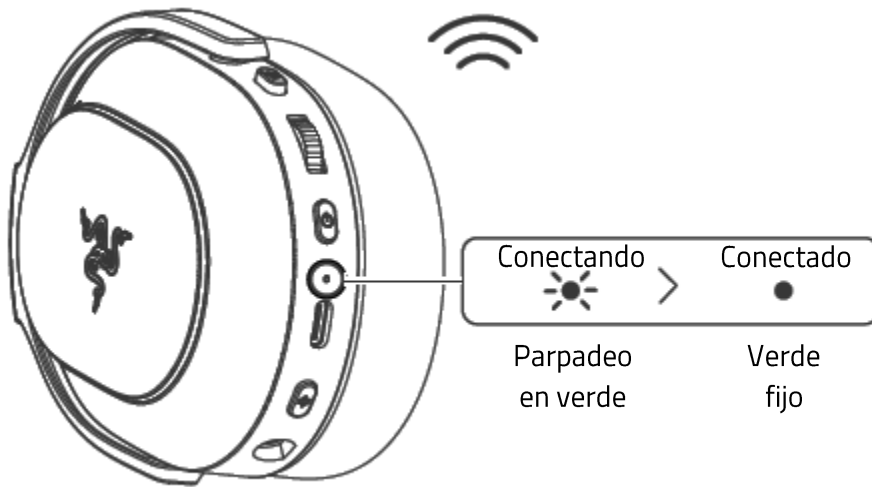

i Instala Razer Synapse cuando recibas la notificación o descarga el instalador en razer.com/synapse.

Configuración para PC

Cuando utilices tus auriculares con un dispositivo compatible, establece los Razer Barracuda X Chroma como su dispositivo de entrada y salida predeterminado. Además, descarga Razer Synapse para desbloquear todas las funciones de tu dispositivo.

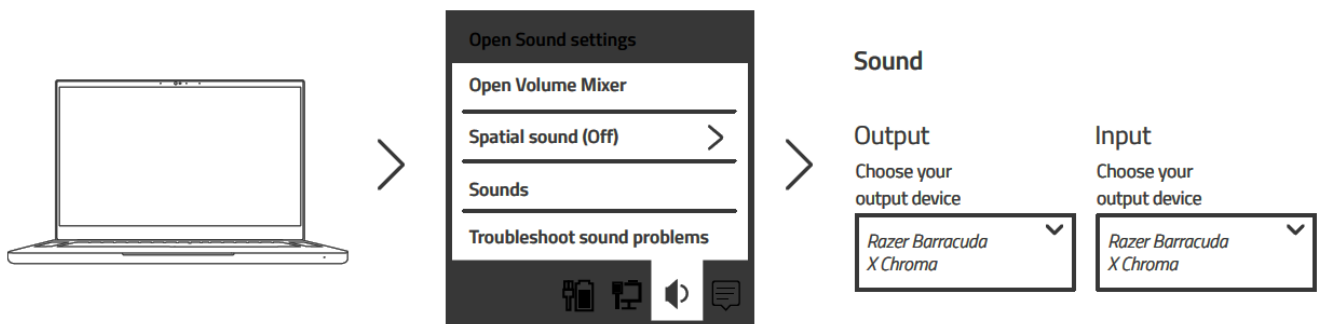

Activa 7.1 Surround Sound*

Experimenta un sonido posicional de precisión que está diseñado específicamente para juegos, películas y música.

1. Descarga el software 7.1 Surround Sound de razer.com/7.1-surround-sound
2. Registra tu producto en razerid.razer.com/products para recibir el código de activación en tu correo electrónico.

*Disponible solo para Windows 10 de 64 bits (o posterior)

MODO BLUETOOTH®

1

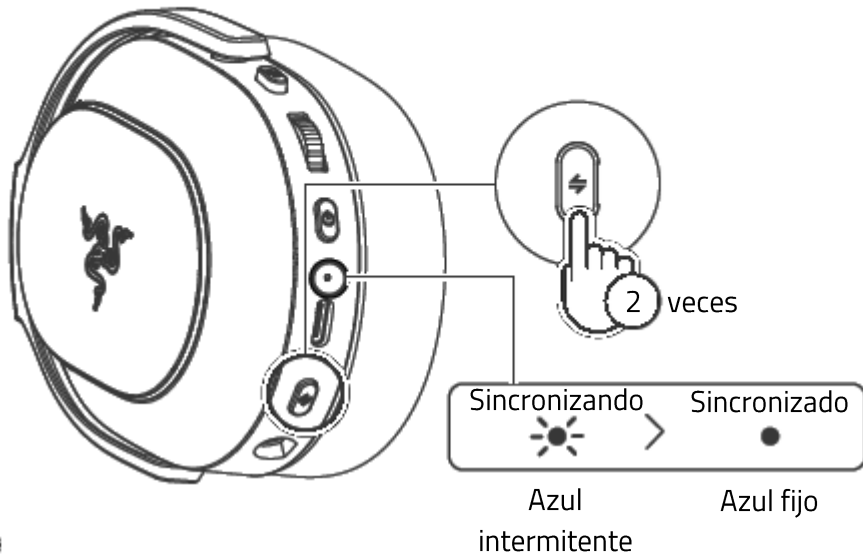

2

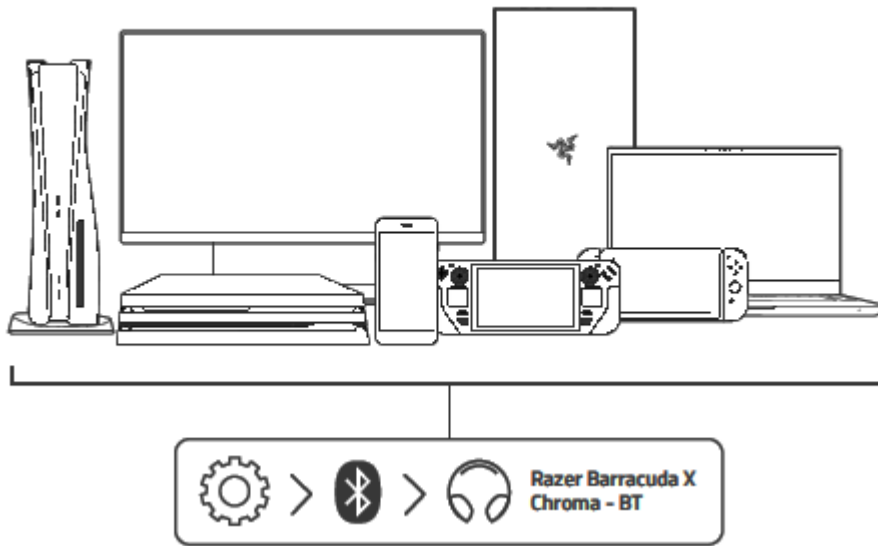

**Si la sincronización se interrumpe, enciende los auriculares y utiliza el paso de resincronización para reactivarla.*

Resincronización de los auriculares

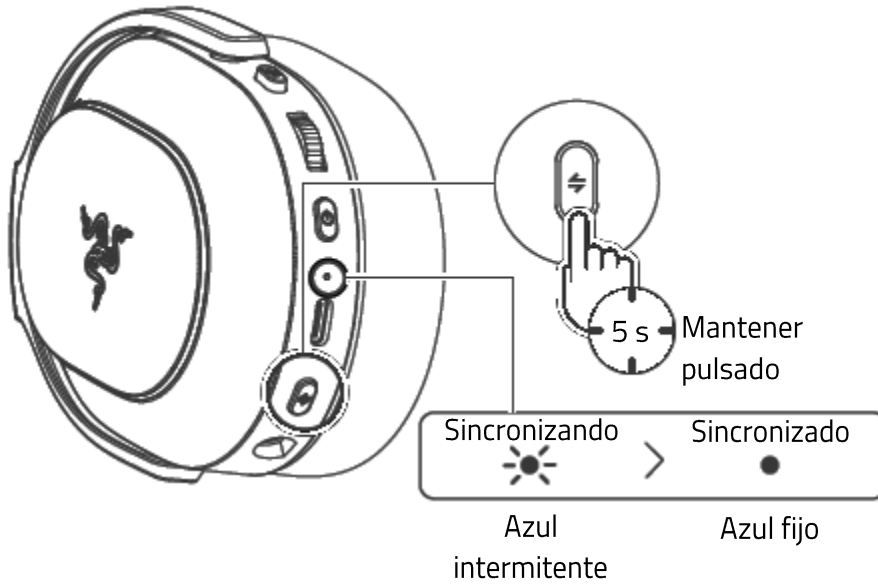

Configuración para móvil

Descarga la aplicación Razer Audio para personalizar los ajustes del ecualizador de tus auriculares, la función de apagado automático, el modo de juego y mucho más, en cualquier momento y lugar.



Razer Audio



o

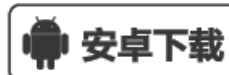

RZR.TO/AUDAPP
(solo para China)

i Al utilizar la aplicación Razer Audio, asegúrate de que los auriculares solo estén conectados a tu dispositivo móvil mediante Bluetooth.

6. USO DE LOS RAZER BARRACUDA X CHROMA

MICRÓFONO CARDIOIDE RAZER HYPERCLEAR

CONECTA EL MICRÓFONO

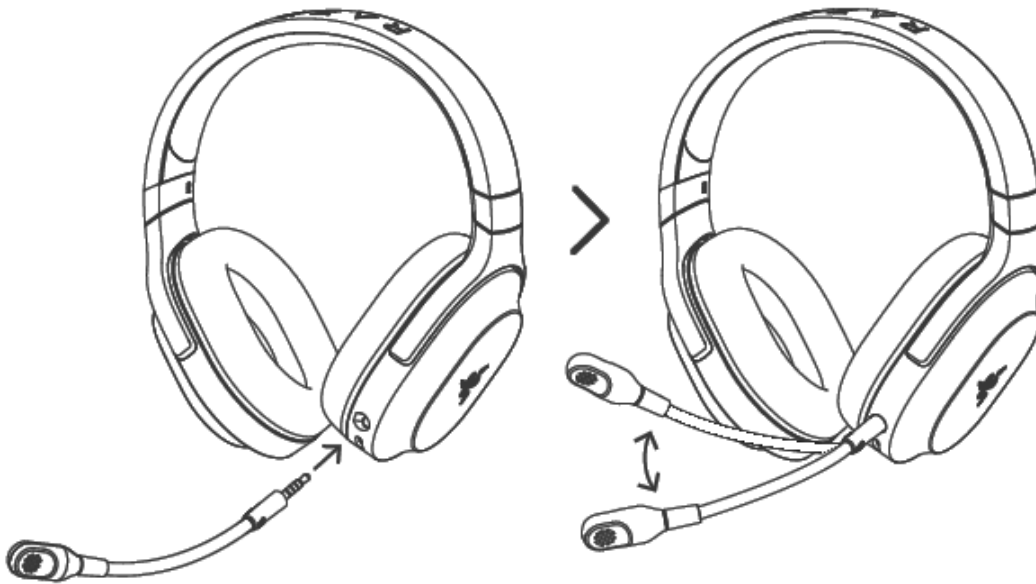

COLOCACIÓN ADECUADA DEL MICRÓFONO

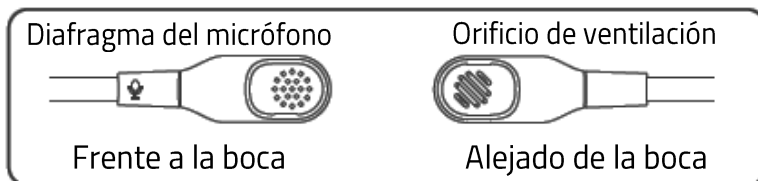
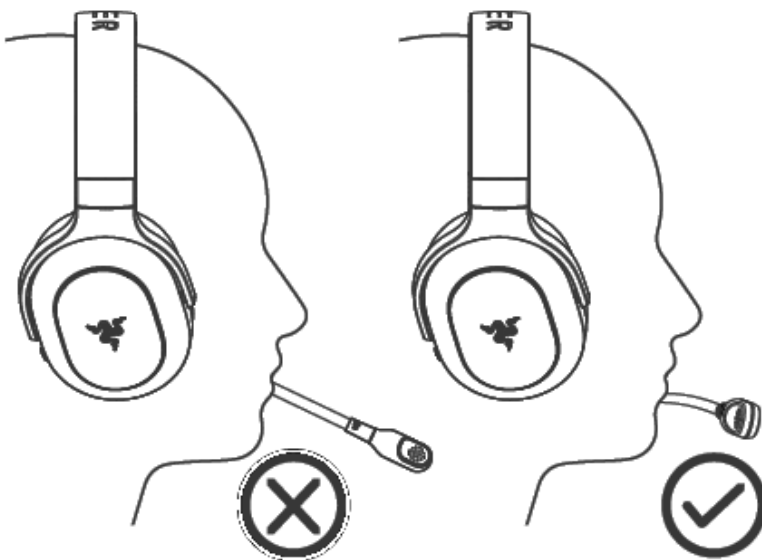

SILENCIAR/ACTIVAR EL MICRÓFONO

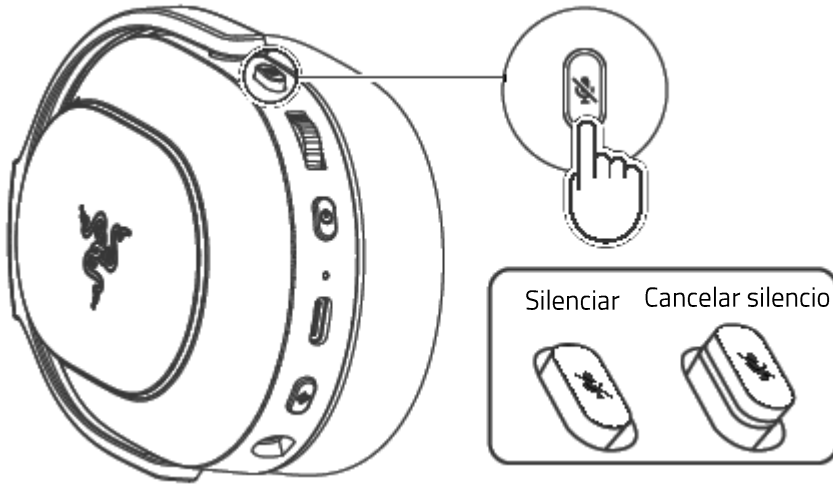

CAMBIAR ENTRE LOS MODOS INALÁMBRICOS

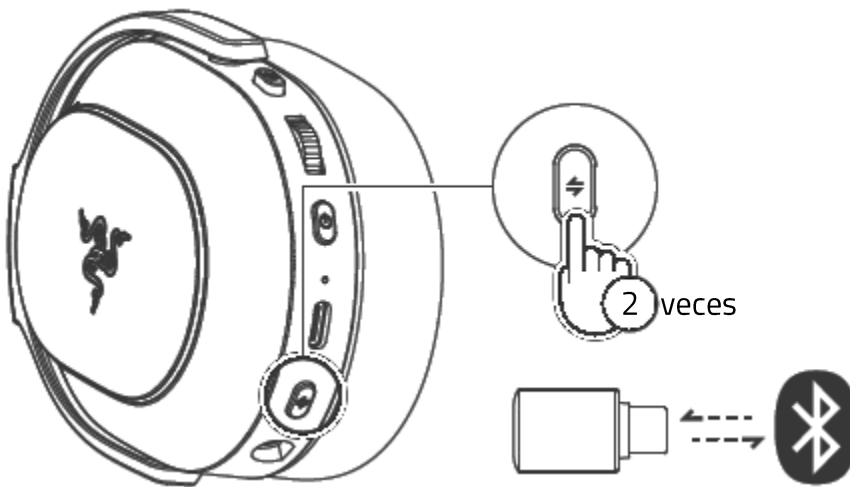

i Para utilizar la función SmartSwitch, el auricular debe estar conectado a ambos modos inalámbricos.

USO DE LOS CONTROLES DE VOLUMEN

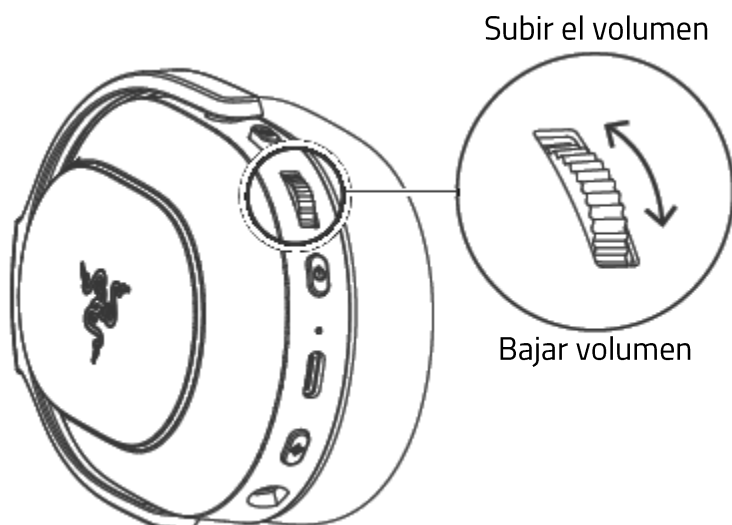

COMPROBAR EL ESTADO DE LA BATERÍA

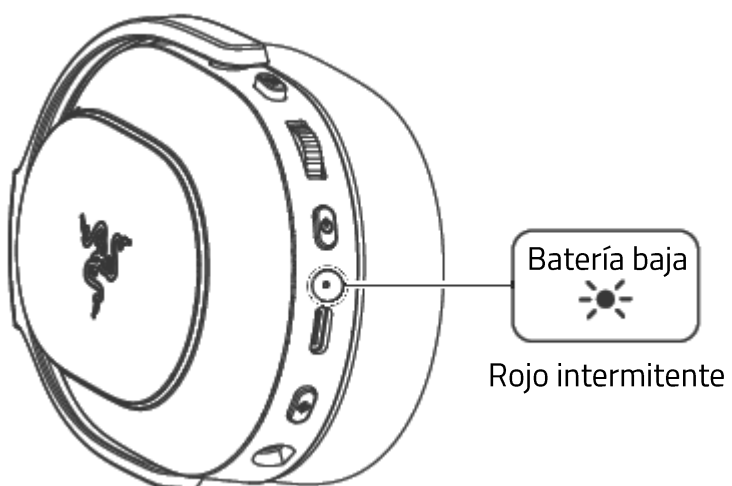

AJUSTE PARA MAYOR COMODIDAD

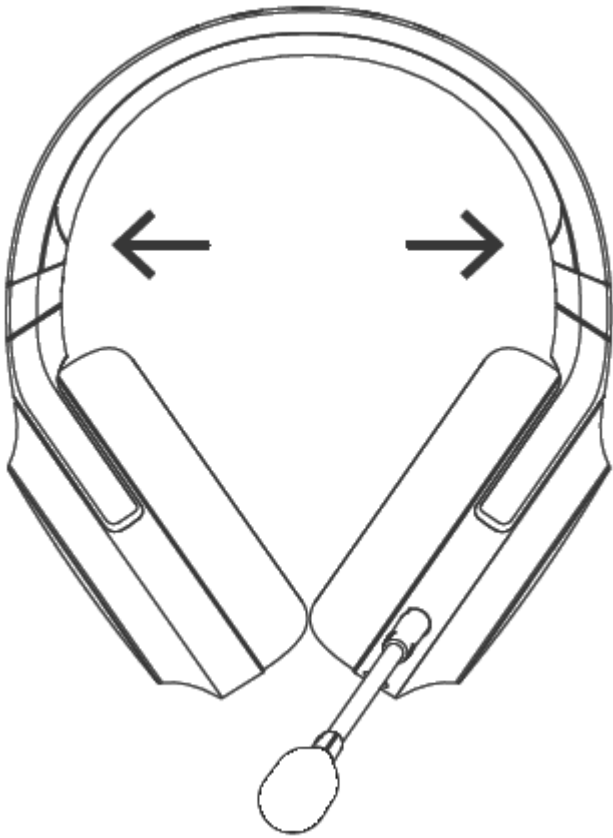

- i** Estira suavemente las diademas antes de ponerte los auriculares, pero no las estires demasiado para evitar daños permanentes.

Más información sobre tus auriculares gaming en support.razer.com

7. CONFIGURACIÓN DE LOS RAZER BARRACUDA X CHROMA

i *Exención de responsabilidad: Esta guía proporciona una visión general de la nueva aplicación Razer Synapse y puede que solo cubra parcialmente algunas de las funciones de tu dispositivo. El nuevo Razer Synapse requiere una conexión a Internet para instalar, actualizar, acceder y guardar las funciones basadas en la nube. Te recomendamos que te registres para obtener un Razer ID, pero es opcional. Todas las funciones mencionadas aquí están sujetas a modificaciones en función de la versión actual, los dispositivos conectados y los complementos compatibles.*

SYNAPSE

La pestaña Synapse es la pestaña predeterminada cuando se inicia por primera vez Razer Synapse. Utiliza los siguientes botones para navegar por la interfaz de usuario:

– Minimizar

Al hacer clic en este botón, la aplicación se minimizará en la barra de tareas mientras se ejecuta en segundo plano.

□ Maximizar

Este botón amplía la ventana del navegador hasta ocupar toda la pantalla. Para restaurar la ventana a su tamaño original, haz clic de nuevo en el botón Maximizar.

× Cerrar

Este botón cerrará todas las pestañas relevantes y cerrará la aplicación por completo.

< Pestaña anterior

Al hacer clic en este botón, volverás a la última pestaña que hayas visitado.

> Pestaña siguiente

Al hacer clic en este botón, pasarás a la página siguiente si has utilizado recientemente el botón Pestaña anterior.

↻ Pestaña Actualizar

Este botón vuelve a cargar la página actual. Utilízalo si una página no se muestra correctamente o si quieres ver el contenido más reciente.

Descargar actualización

Si aparece este botón, significa que hay cambios en la aplicación. Utilízalo si una página no se muestra correctamente o si quieres ver el contenido más reciente.

Más

Al hacer clic en este botón, se abrirá una ventana emergente para que puedas acceder fácilmente a las pestañas Dispositivos, Módulos y Otras aplicaciones instaladas.

Ajustes

Al hacer clic en este botón, se abrirá la pestaña Ajustes para que puedas cambiar rápidamente los ajustes de esta aplicación.

Perfil

Este botón abrirá una ventana emergente para acceder a las opciones Iniciar sesión, Comentarios, Valorar este software, Añadir dispositivo wifi y Salir.

Info

Al pasar el ratón por encima de este botón, aparecerá información adicional sobre una característica o una función.

Panel

La subpestaña Panel es una visión general de Razer Synapse desde donde puedes acceder a todos tus dispositivos, módulos y servicios en línea de Razer.

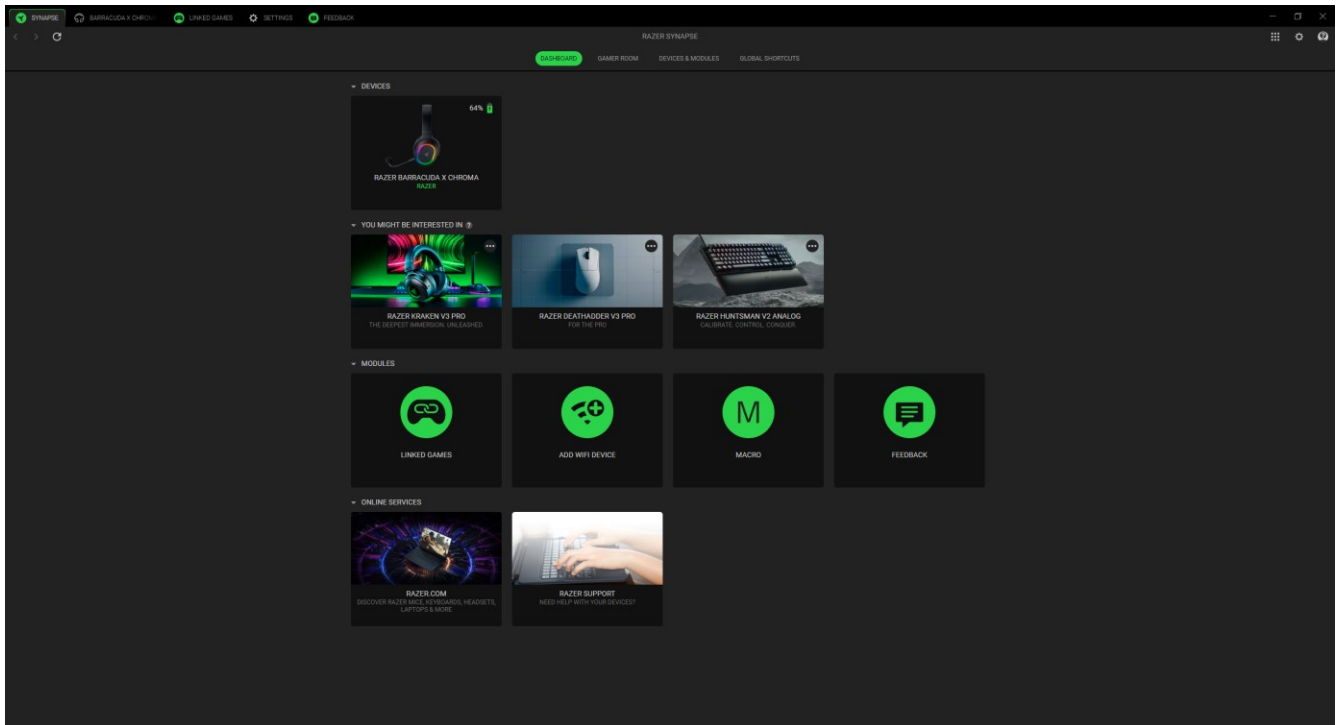

Gamer Room

La subpestaña Gamer Room muestra todos los dispositivos con la función Luces Razer Aether. Desde aquí, puedes ver y gestionar tus dispositivos compatibles con Gamer Room.

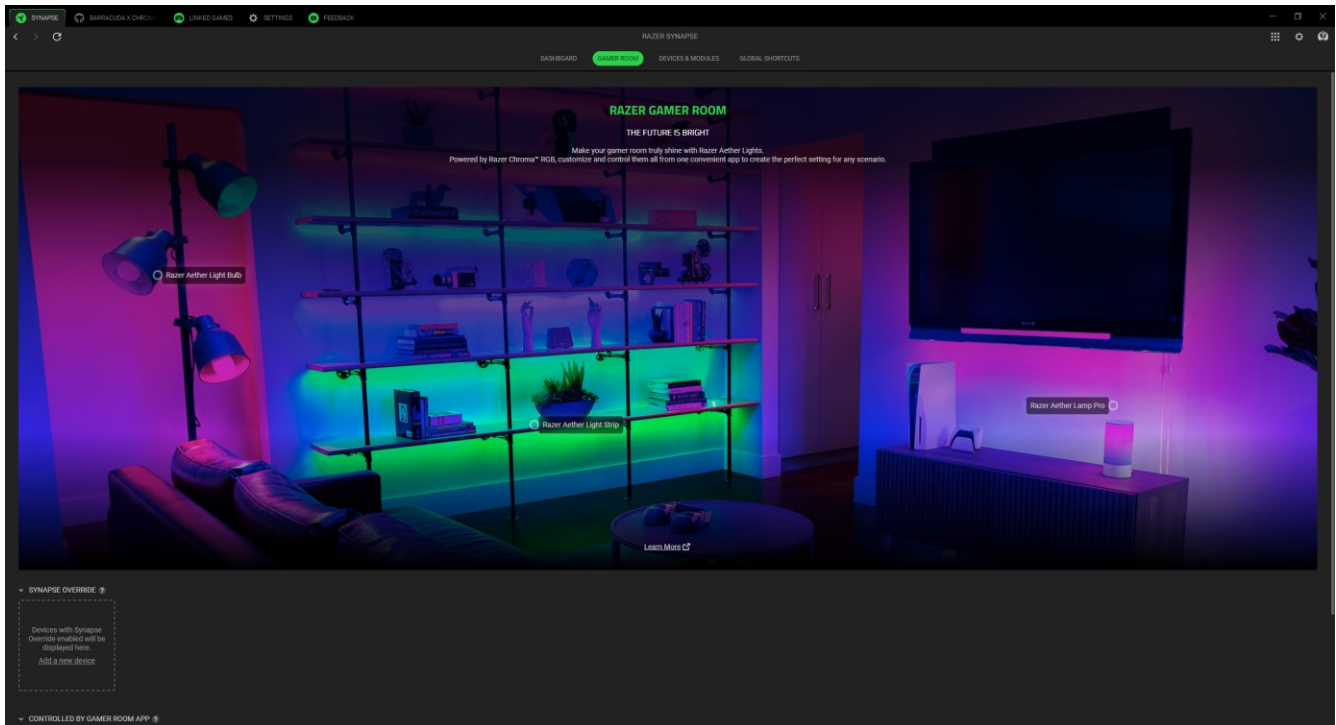

Prioridad de Synapse

Esta sección te permite seleccionar y personalizar la iluminación de tu dispositivo y hacer que reaccione a los juegos compatibles con Chroma y a las aplicaciones Chroma Connect mediante Razer Synapse.

Controlados por la aplicación Gamer Room

Esta sección muestra todos los dispositivos compatibles controlados de forma remota por la aplicación Gamer Room.

Dispositivos y Módulos

La subpestaña Módulos muestra todos los módulos instalados y los disponibles para instalación.

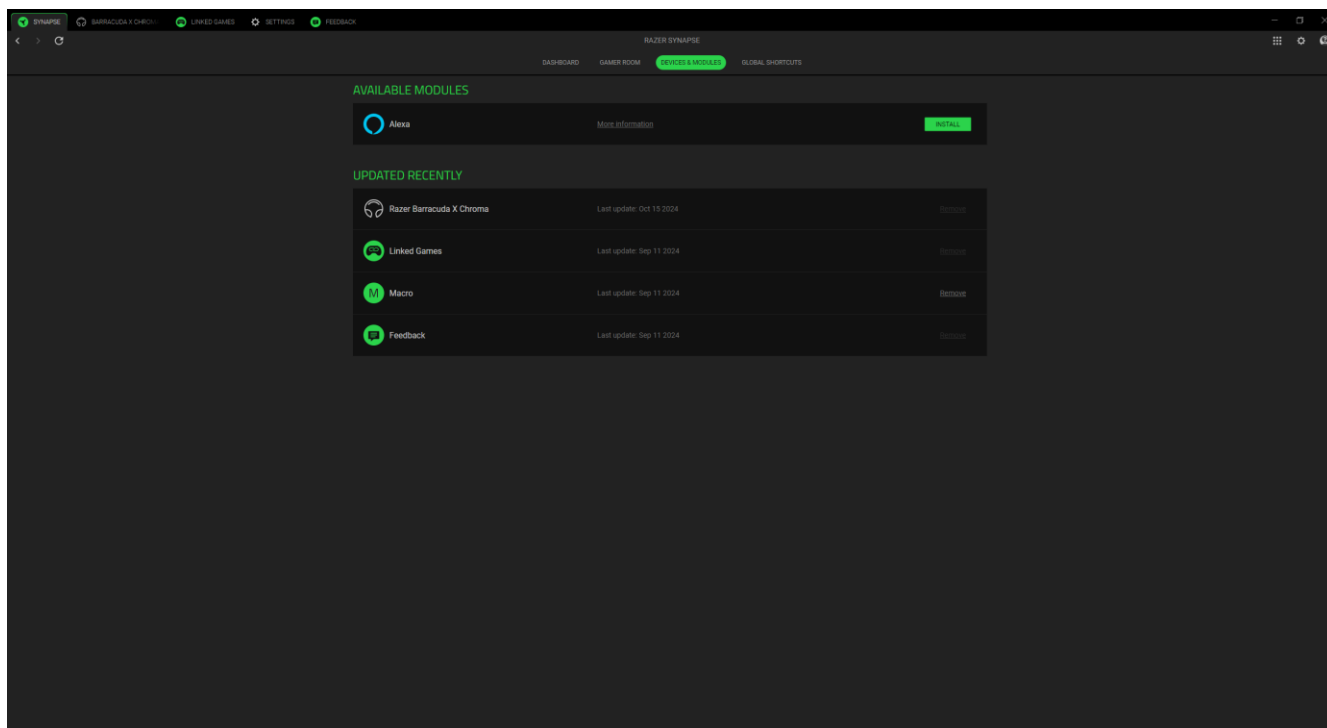

Accesos directos globales

Combina operaciones o funciones de Razer Synapse para personalizar combinaciones de teclas en cualquier entrada de dispositivo compatible con Razer Synapse que podrás aplicar en todos los perfiles de dispositivos.

! Solo se reconocerán las entradas de dispositivos compatibles con Razer Synapse.

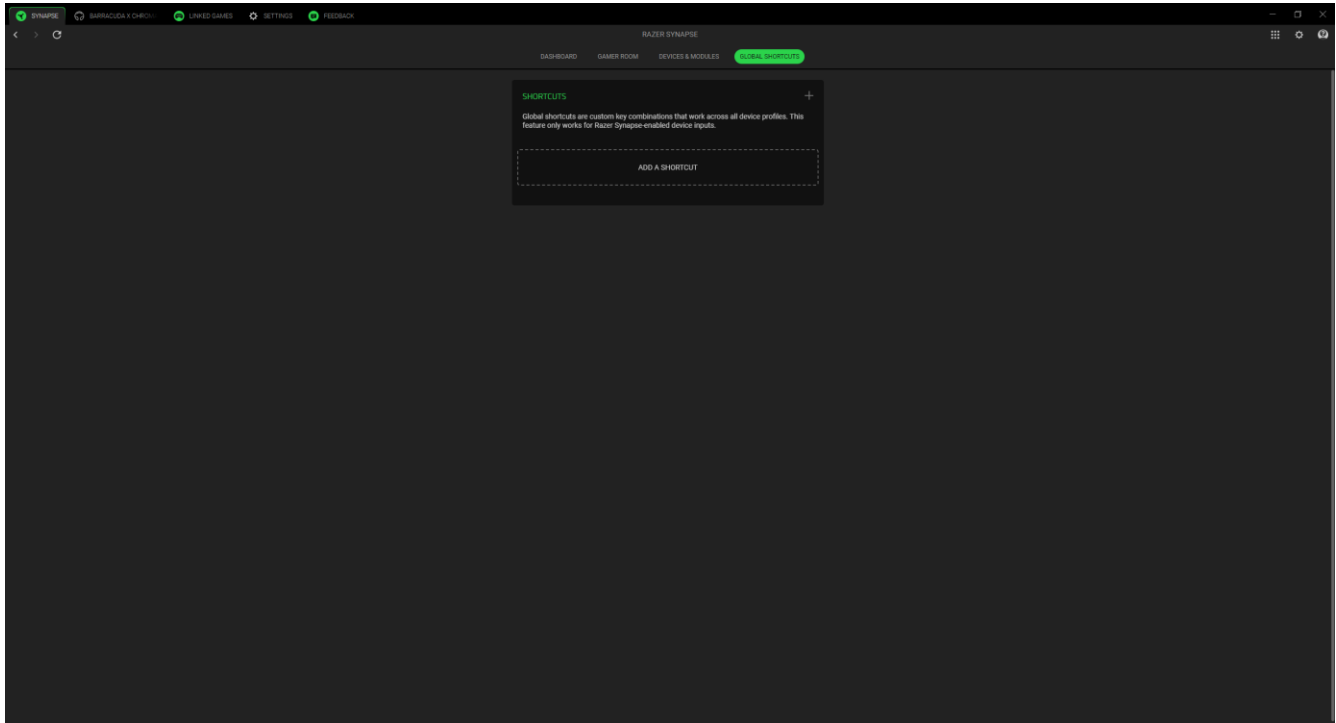

BARRACUDA X CHROMA

La pestaña Barracuda X Chroma es la pestaña principal de tus auriculares Razer. Desde aquí puedes cambiar los ajustes del dispositivo, como la iluminación (si es compatible), configurar y personalizar los perfiles del ecualizador y ajustar el volumen general del sistema o el volumen individual de todas las aplicaciones activas. Cualquier cambio en esta pestaña se guardará automáticamente en tu sistema local y en el almacenamiento en la nube. Utiliza los siguientes botones para acceder a las opciones de tu perfil:

▾ Barra desplegable de perfiles

Al hacer clic en esta barra desplegable, se mostrarán todos los perfiles de este dispositivo para que puedas cambiar rápidamente de perfil.

⋮ Varios

Al hacer clic en este botón, se abrirá una ventana emergente con opciones relacionadas con tu perfil actual.

Sonido

La subpestaña Sonido sirve para ajustar y modificar los ajustes de audio de tu dispositivo.

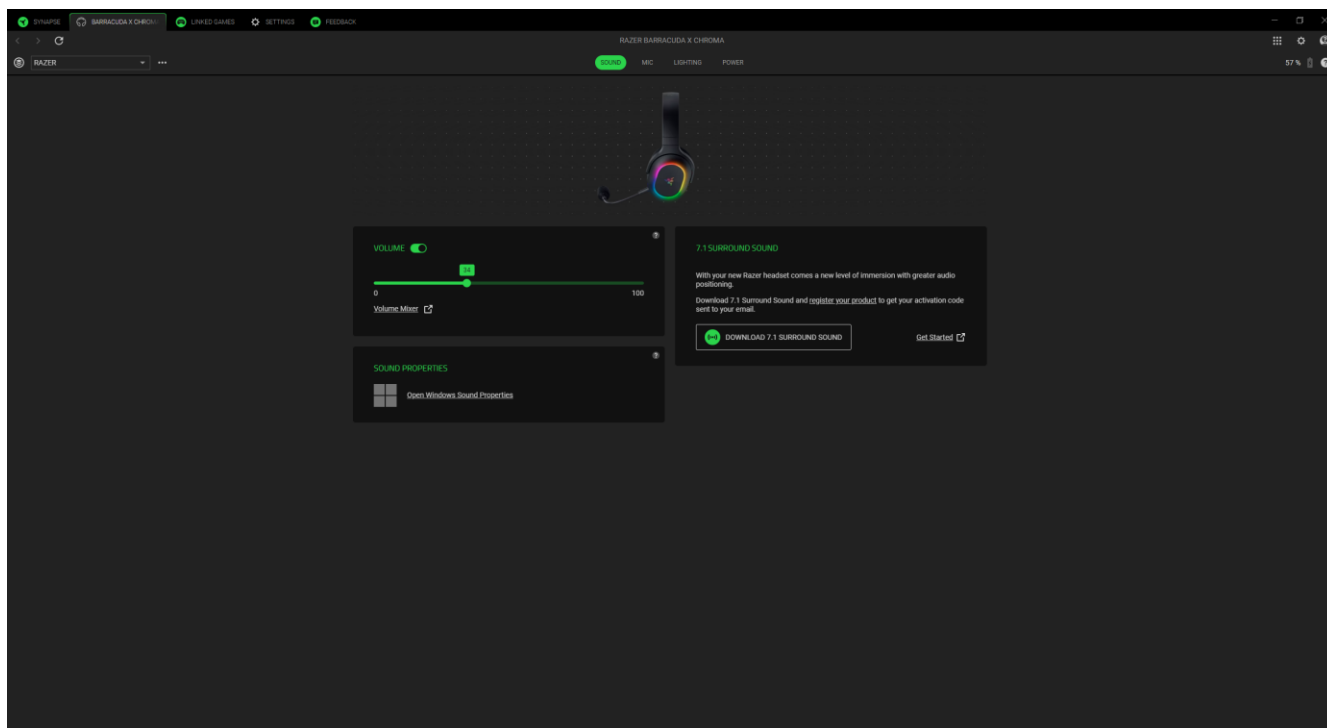

Perfil

Perfil es un sistema de almacenamiento de datos que guarda todos los ajustes de tu dispositivo Razer. Por defecto, el nombre del perfil se basa en el nombre de tu sistema. Si haces clic en la barra

desplegable (▾), aparecerán todos los perfiles de este dispositivo para que puedas cambiar rápidamente entre ellos. Para añadir, importar, renombrar, duplicar, exportar o eliminar un perfil, pulsa el botón Varios (⋮) correspondiente al perfil.

Volumen

Permite ajustar el volumen de audio del dispositivo. También puedes ajustar el volumen general del sistema o los volúmenes de cada aplicación individual con el mezclador de volumen de Windows.

Propiedades de sonido

Abre la ventana Propiedades de sonido de Windows para gestionar la configuración de sonido, como la configuración del dispositivo de reproducción y de grabación, el esquema de sonidos y las actividades de comunicación predeterminadas.

7.1 Surround Sound

Las siguientes funciones solo están disponibles para los dispositivos que incluyen THX Spatial Audio: [Descubre qué dispositivos incluyen 7.1 Surround Sound](#)

Micrófono

La subpestaña Micrófono te permite cambiar todos los ajustes de audio del micrófono salientes.

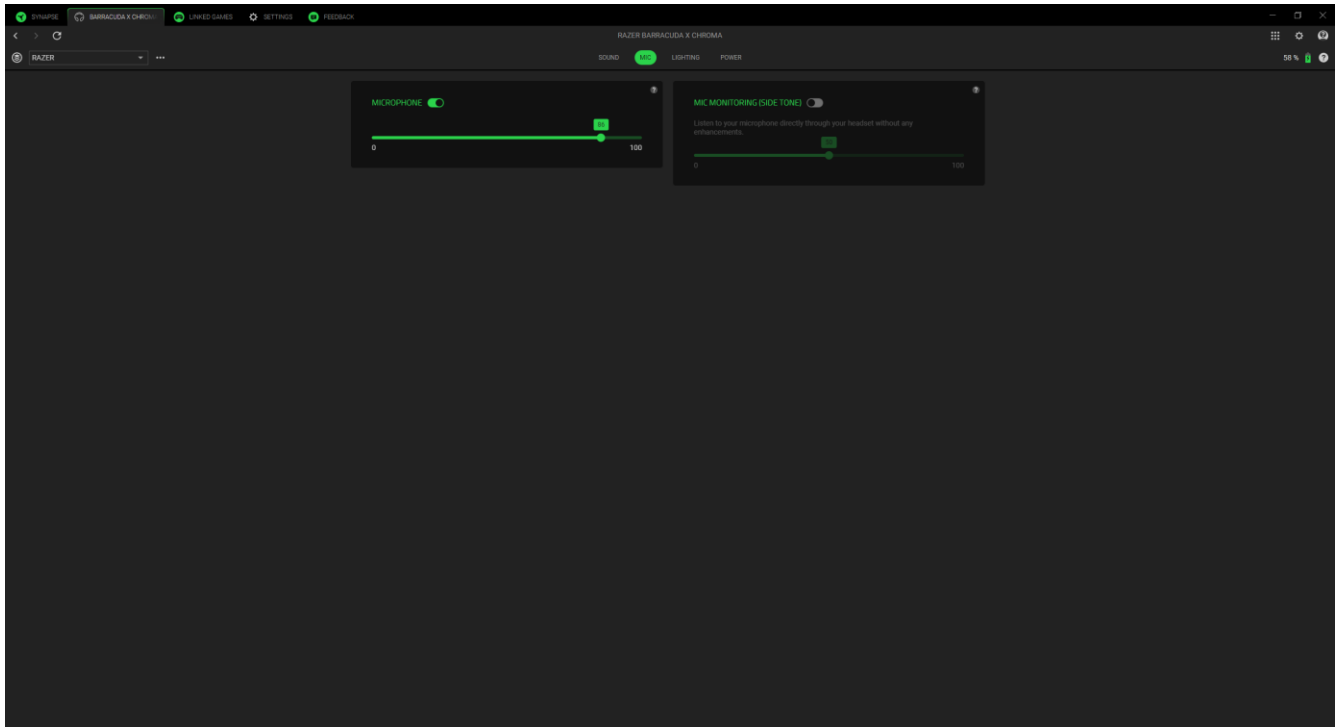

Micrófono

Ajusta el volumen del micrófono o desactívalo con el botón de activación. También puedes activar **Prueba del micrófono** para probar la intensidad de audio de entrada del micrófono.

Monitorización del micrófono (tono local)

Activa esta opción para monitorizar el sonido del micrófono directamente a través de los auriculares, ajustando el volumen de monitorización como quieras.

Iluminación

La subpestaña Iluminación te permite modificar los ajustes de iluminación del dispositivo Razer.

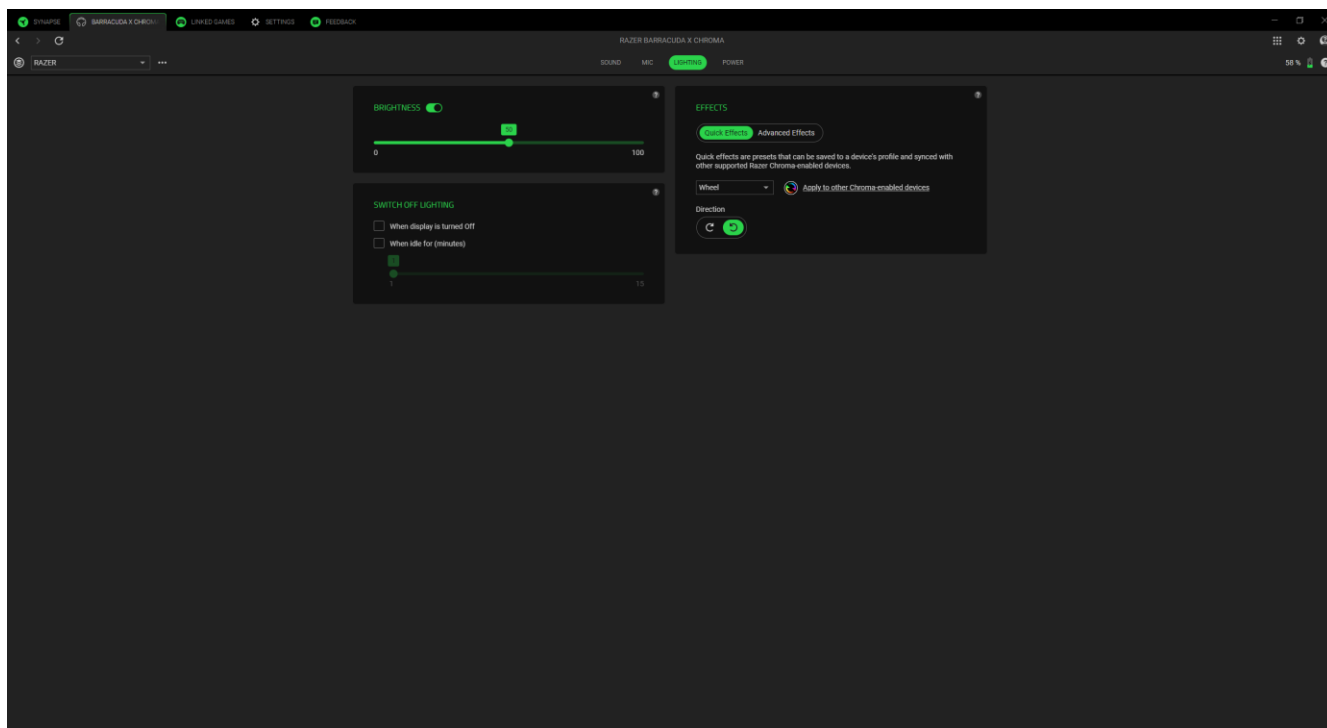

Brillo



Puedes apagar la iluminación del dispositivo Razer con la opción Brillo, o aumentar o reducir la luminosidad con el control deslizante.





Apagar iluminación

Esta herramienta de ahorro de energía permite desactivar la iluminación del dispositivo cuando se apaga la pantalla del sistema o apagarla automáticamente tras un período de inactividad.

Efectos rápidos

Hay varios efectos rápidos que puedes seleccionar y aplicar a la iluminación de tu dispositivo:

	Nombre	Descripción	Cómo configurarlo
	Medidor de audio	Los auriculares se iluminarán en función del volumen del audio con un espectro de colores predeterminado.	Selecciona un nivel de Potenciador de color.
	Respiración	La iluminación se encenderá y se desvanecerá gradualmente en los colores seleccionados.	Se pueden seleccionar 2 colores o hacer que el cambio se haga de forma aleatoria

	Fuego	Los auriculares se iluminarán en colores cálidos para imitar el movimiento de las llamas.	No se requiere personalización adicional
	Rotación de espectro	La iluminación rotará entre los 16,8 millones de colores de forma continua.	No se requiere personalización adicional
	Luz estelar	Los auriculares tendrán la posibilidad de encenderse y desvanecerse gradualmente, en cualquier momento y con duración aleatoria.	Selecciona hasta 2 colores o usa colores aleatorios y selecciona una duración.
	Estático	Los auriculares se mantendrán iluminados con el color seleccionado.	Selecciona un color.
	Onda	La iluminación del teclado se desplazará en la dirección seleccionada.	Selecciona una dirección de onda: de izquierda a derecha o de derecha a izquierda.
	Rueda	La iluminación girará en la dirección seleccionada con un espectro de colores predeterminado.	Selecciona una dirección.

Si tienes otros dispositivos compatibles con Razer Chroma, puedes sincronizar los efectos rápidos pulsando el botón de sincronización de Chroma ().

Efectos avanzados

La opción Efectos avanzados te permite elegir un perfil de efecto Chroma para usarlo en un periférico compatible con Razer Chroma. Para comenzar a crear tu propio perfil de efecto Chroma, pulsa el botón Iniciar Chroma Studio ().

 *Es posible que algunos de los efectos de iluminación que aparecen aquí no estén disponibles para tu dispositivo. Solo se sincronizará el resto de dispositivos que sean compatibles con el efecto de iluminación seleccionado. Los indicadores LED no son personalizables.*

Energía

Para los dispositivos inalámbricos, la subpestaña Energía te permite gestionar el gasto de batería de tu dispositivo cuando está funcionando a pilas.

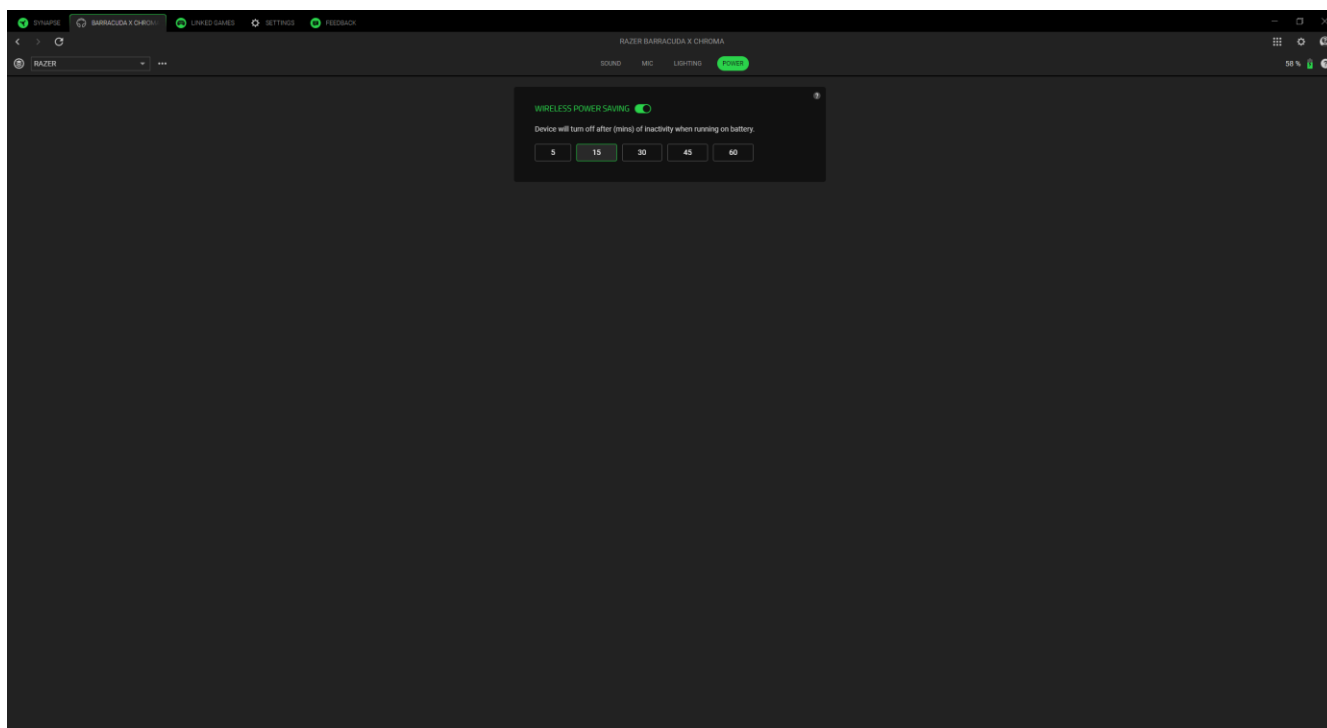

Ahorro de energía inalámbrico

Configura el dispositivo para que se apague tras un periodo de inactividad determinado.

JUEGOS VINCULADOS

La pestaña Juegos vinculados te permite añadir aplicaciones, ver periféricos vinculados a juegos o buscar aplicaciones.

Juegos

La subpestaña Juegos te permite vincular aplicaciones a tus periféricos. También puedes ordenar las aplicaciones por orden alfabético, fecha de última partida o más jugadas. Las aplicaciones seguirán apareciendo aquí aunque no estén vinculadas a ningún dispositivo Razer. Para añadir una aplicación que no aparece en la pantalla, puedes utilizar el botón Añadir (+) para buscarla manualmente o utilizar el botón Explorar (🎮) para buscarla automáticamente. Haz clic en el botón Buscar (🔍) para buscar un juego o programa concreto de la lista.

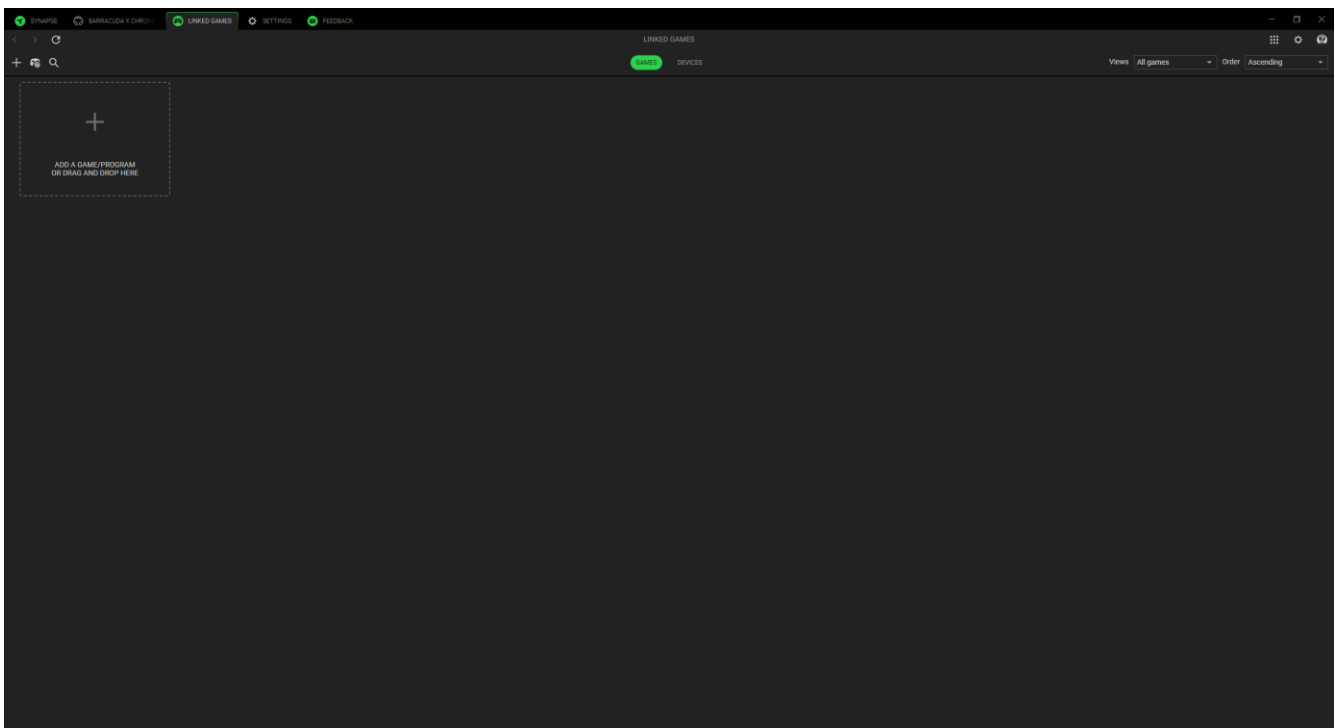

Para vincular una aplicación a tu dispositivo Razer, haz clic en ella en la lista y selecciona un dispositivo y su perfil. Así se configurará automáticamente tu dispositivo con el perfil seleccionado cada vez que inicies la aplicación.

Dispositivos

La subpestaña Dispositivos te permite ver tus periféricos y determinar qué aplicaciones están vinculadas a ellos. Al seleccionar un dispositivo, puedes ver una lista de aplicaciones vinculadas, añadir nuevas aplicaciones o eliminar aplicaciones vinculadas. Puedes filtrar estas aplicaciones utilizando la lista desplegable Ver y Orden. Para añadir una aplicación que no aparece en tu periférico, puedes arrastrar y soltar el archivo ejecutable en el cuadro o utilizar el botón Añadir (+) para abrir la ventana de búsqueda. Dentro de la ventana de búsqueda, puedes hacer clic en el botón Actualizar (↻) para volver a analizar las aplicaciones instaladas, en el botón Buscar (🔍) para buscar un juego o programa concreto de la lista, o en el enlace Examinar para buscar la aplicación manualmente.

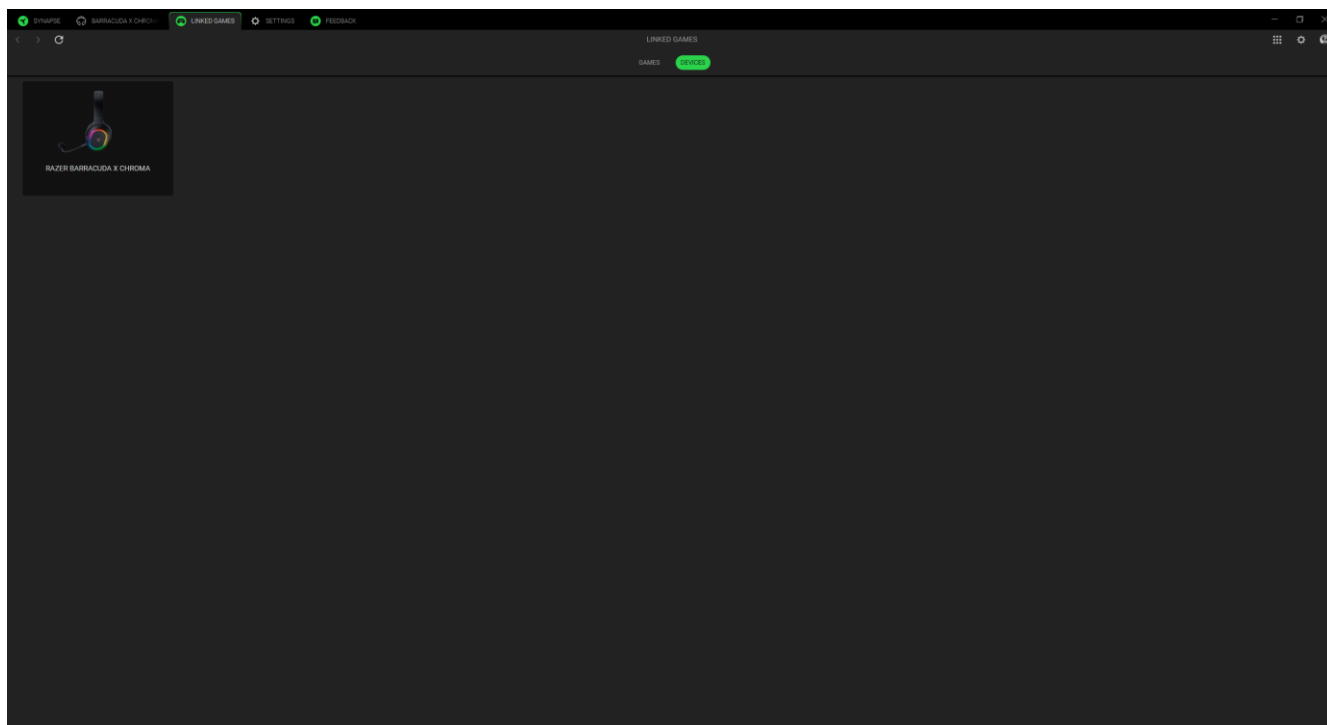

Para vincular una aplicación a tu dispositivo Razer, haz clic en la casilla de verificación situada en la esquina superior izquierda de la aplicación mientras estás en el cuadro de búsqueda. Así se configurará automáticamente tu dispositivo con el perfil seleccionado cada vez que inicies la aplicación.

AJUSTES

La pestaña Ajustes, a la que se accede pulsando el botón (⚙), permite configurar numerosas opciones, como las siguientes:

Synapse

En la subpestaña Synapse encontrarás las opciones específicas de la aplicación.

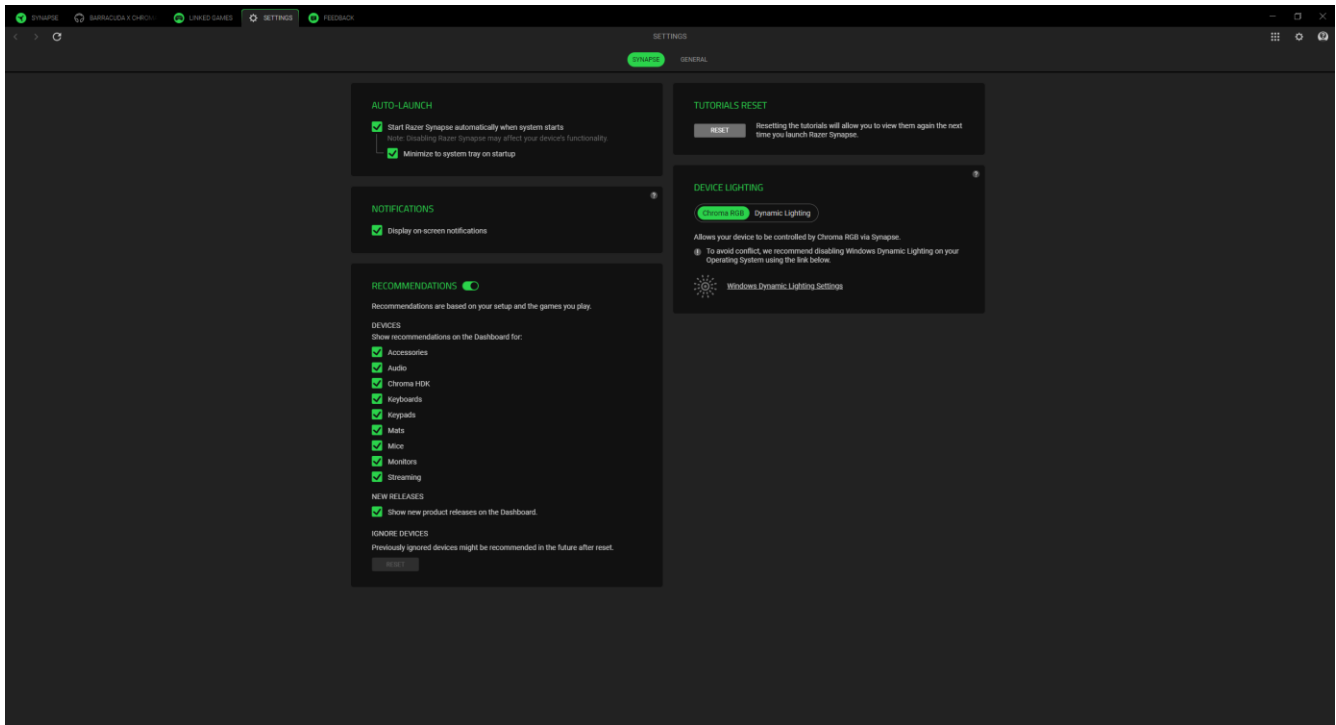

Inicio automático

La opción Inicio automático permite configurar el comportamiento de arranque de la aplicación.

Recomendaciones

Las recomendaciones nos permiten mostrar los últimos productos y funciones en tu panel de control en función de los dispositivos instalados y los juegos vinculados.

Iluminación del dispositivo

Esta opción te permite elegir qué aplicación controlará los efectos de iluminación de tu dispositivo.

Notificaciones

La opción Notificaciones permite que la aplicación muestre notificaciones en pantalla incluso aunque ejecutes aplicaciones a pantalla completa.

Restablecer tutoriales

Al seleccionar el botón Restablecer, se reactivarán todos los tutoriales que te ayudarán a familiarizarte con las características de Razer Synapse.

General

La subpestaña General es la sección donde puedes acceder a diversas opciones para tu aplicación, así como encontrar información adicional sobre el software.

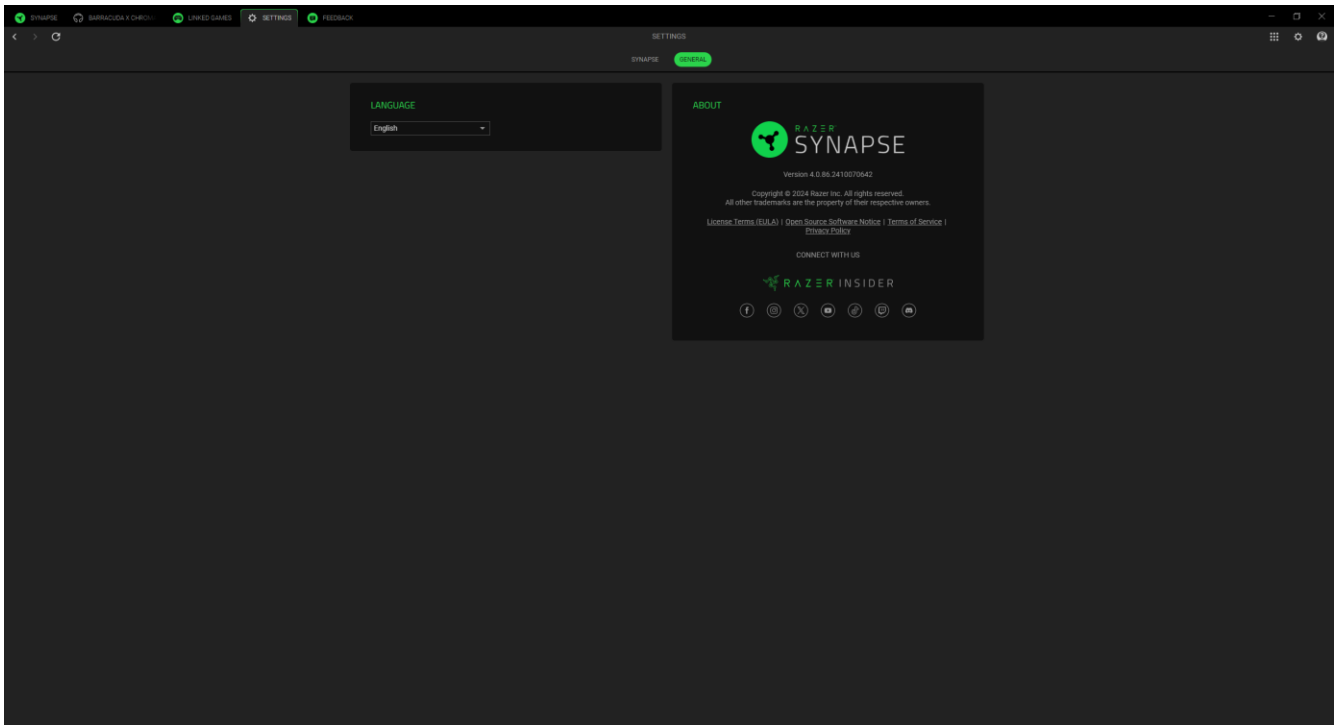

Idioma

Esta opción te permite cambiar el idioma de visualización de Razer Synapse.

Acerca de

La sección Acerca de muestra la versión actual del software y la declaración de copyright y también proporciona enlaces relevantes sobre los términos de uso de Razer. También puedes utilizar esta opción para acceder rápidamente a las comunidades sociales de Razer.

COMENTARIOS

Ayúdanos a mejorar Razer Synapse con tus comentarios, sugerencias y problemas con el software. Puedes ponerte en contacto con nosotros directamente a través de esta pestaña e incluso obtener recompensas por informar sobre errores.

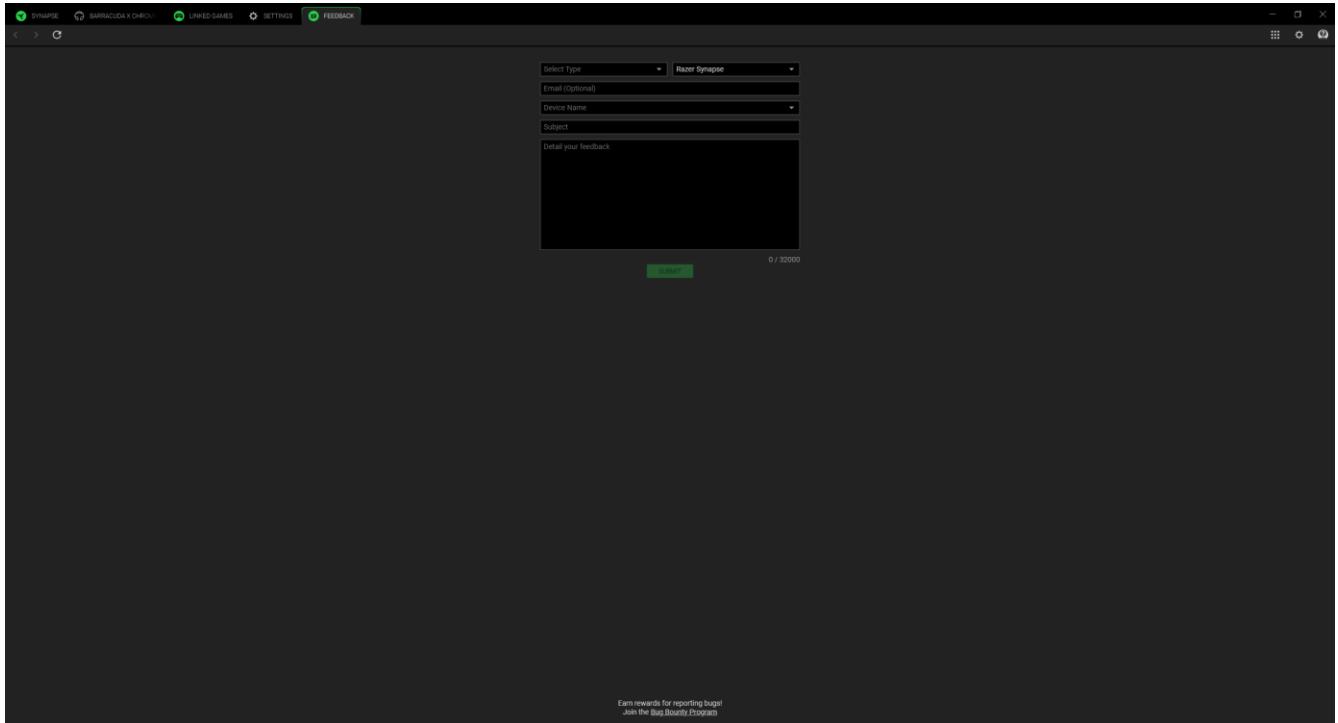

The image shows a screenshot of the Razer Synapse software interface, specifically the Feedback form. The form is located in the top right corner of the application window. It includes a dropdown menu for "Select Type" with "Razer Synapse" selected. Below this are input fields for "Email (Optional)", "Device Name", and "Subject". A large text area labeled "Detail your feedback" is provided for the user to enter their comments. A green "Submit" button is located at the bottom right of the form, next to a character count "0 / 20000". At the bottom of the application window, there is a small text prompt: "Earn rewards for reporting bugs! Join the Bug Bounty Program".

8. SEGURIDAD Y MANTENIMIENTO

NORMAS DE SEGURIDAD

Para alcanzar la máxima seguridad al usar tus auriculares Razer, te sugerimos las siguientes medidas:

Si tuvieras algún problema para utilizar el dispositivo correctamente y las indicaciones de la resolución de problemas no dieran resultado, desconecta el dispositivo y llama a la línea de atención al cliente de Razer o accede a support.razer.com para solicitar asistencia.

No desmontes el dispositivo y no intentes hacerlo funcionar bajo circunstancias anormales. Hacerlo anulará la garantía.

Mantén el dispositivo alejado de los líquidos o la humedad. El dispositivo debe funcionar dentro del rango específico de temperaturas de 0 °C a 40 °C. Si la temperatura supera ese rango, desenchufa o apaga el dispositivo para dejar que la temperatura se estabilice hasta un nivel óptimo.

Recomendamos abrir y extender suavemente tus auriculares Razer antes de colocarlos sobre la cabeza para minimizar la tensión de la diadema. No obstante, evita extender los auriculares más allá de sus límites técnicos.

El dispositivo aísla el ruido ambiente externo incluso usando un volumen bajo, lo que puede resultar en una conciencia disminuida del entorno. No utilices el dispositivo cuando realices actividades que exijan prestar atención al entorno.

La reproducción de sonido a un volumen excesivamente alto durante periodos prolongados de tiempo puede dañar tu audición. Además, la legislación de algunos países permite un nivel máximo de sonido de 86 dB sobre tu audición durante 8 horas al día. Por lo tanto, recomendamos que reduzcas el volumen a un nivel cómodo cuando oigas audio durante largos periodos. Cuida tu audición.

USO Y MANTENIMIENTO

Tus auriculares Razer requiere un mantenimiento mínimo para conservarlos en óptimas condiciones. Para evitar la acumulación de suciedad, recomendamos limpiar el dispositivo con un paño suave o un hisopo de algodón una vez al mes. No uses jabón ni productos de limpieza agresivos.

9. INFORMACIÓN LEGAL

INFORMACIÓN SOBRE DERECHOS DE AUTOR Y PROPIEDAD INTELECTUAL

©2025 Razer Inc. Todos los derechos reservados. Razer, el logotipo de la serpiente de tres cabezas, el logotipo de Razer y "For Gamers. By Gamers." son marcas comerciales o marcas registradas de Razer Inc. y/o sus empresas afiliadas en Estados Unidos y otros países. El resto de marcas registradas son propiedad de sus respectivos titulares.

Copyright © 2003-2023 por Bluetooth SIG, Inc. La marca y logotipos Bluetooth® son marcas comerciales registradas propiedad de Bluetooth SIG, Inc.

Windows y el logotipo de Windows son marcas registradas o marcas comerciales registradas del grupo de compañías de Microsoft.

Razer Inc. ("Razer") puede tener derechos de autor, marcas comerciales, secretos comerciales, patentes, aplicaciones de patente u otros derechos de propiedad intelectual (estén o no registrados) con relación al producto de esta guía. La entrega de esta guía no otorga licencia sobre dichos derechos de autor, marcas comerciales, patentes u otros derechos de propiedad intelectual. Los Razer Barracuda X Chroma (el "Producto") puede diferir de las imágenes del embalaje u otras. Razer no asume ninguna responsabilidad sobre dichas diferencias o por cualquier error que pudiera aparecer. La información contenida aquí está sujeta a cambios sin previo aviso.

GARANTÍA LIMITADA DEL PRODUCTO

Para obtener los términos más recientes y actuales de la garantía limitada del producto, visita [razer.com/warranty](https://www.razer.com/warranty).

LIMITACIÓN DE RESPONSABILIDAD

Razer no será en ningún caso responsable de ninguna pérdida de beneficios, pérdida de información o datos, ya sea especial, fortuita, indirecta, punitiva o consecuente, que se derive de alguna forma de la distribución, la venta, la reventa, el uso o la incapacidad para usar el Producto. La responsabilidad de Razer no podrá superar en ningún caso el precio de compra minorista del Producto.

CUESTIONES GENERALES

Estos términos se regirán y se interpretarán según las leyes de la jurisdicción en la que se haya comprado el Producto. Si algún término de este documento se considera no válido o no aplicable,

entonces dicho término (en la medida en que no sea válido ni aplicable) no tendrá efecto y se considerará excluido sin invalidar ninguno de los términos restantes. Razer se reserva el derecho de corregir cualquier término en cualquier momento sin previo aviso.